



Инструкция к вязальной машине Silver Reed SK-160



Содержание

	Стр
МАШИНА И ПРИНАДЛЕЖНОСТИ.....	2
ПОДГОТОВКА МАШИНЫ К РАБОТЕ	3
ИГОЛЬНИЦА И КАРЕТКА	5
ПОДГОТОВКА НИТИ.....	7
ЗАПРАВКА НИТИ.....	8
ШКАЛА РЕГУЛЯТОРА ПЛОТНОСТИ	9
ПОДГОТОВКА К ВЯЗАНИЮ И ВЯЗАНИЕ	9
Заправка нити.....	10
Вивинговый метод.....	11
Чулочное вязание.....	11
Кордовая нить.....	12
Полоски при вязании чулочной вязкой.....	11
Прибавление петель.....	14
Убавление петель.....	14
Передвижение кореткой без вязания.....	15
Сбрасывание вязанного полотна.....	16
ВЯЗАНИЕ УЗОРОВ	16
Прессовое вязание	17
Цветное прессовое вязание	20
Слип вязание	22
Цветное слип вязание	23
Орнамент	24
Вивинговый (ткацкий узор)	26
Интарсия.....	27
Платировочное вязание	30
ОПРЕДЕЛЕНИЕ ПЛОТНОСТИ ВЯЗАНИЯ	30
ВЯЗАНИЕ ОДЕЖДЫ(женский пуловер)	33
Спинка.....	33
Перед.....	33
Рукава.....	35
Воротник.....	35
Фиксирование формы и влажно тепловая обработка.....	36
Сборка изделия.....	33
ПРИЕМЫ ВЯЗАНИЯ	
Фасонное убавление петель.....	37
Фасонное прибавление петель	37
Частичное вязание с уменьшением числа работающих игл.....	37
Частичное вязание с увеличением работающих игл.....	38
Резинка 1x1 (К.1Р.1).....	39
Двойной край с зубчиком.....	40
Фиксирование петель	42
Выполнение маркировки цветной нитью	43
Выполнение отверстий для пуговиц.....	44
К1.Р1. Резинка.....	44
Ажурное вязание	44
Вязание «Косы»	45
Платочное вязание	45
Соединение деталей изделия на машине	46
Соединение деталей вручную —Вертикальный трикотажный шов.....	47
Горизонтальный трикотажный шов	48
Соединение деталей изделия с помощью крючка	48
Как спрятать концы нитей в полотне.....	48
Вязание шнура	49
Тесьма	49
ПОЛЕЗНЫЕ СОВЕТЫ	
Поднятие сброшенной петли	50
Если сброшенная петля спустилась на несколько рядов	50
Как можно распустить вязание не снимая его с игл машины	51
Если каретку заклинило.....	52
Замена поврежденной иглы	52
УХОД ЗА ВЯЗАЛЬНОЙ МАШИНОЙ	53
УПАКОВКА МАШИНЫ	54

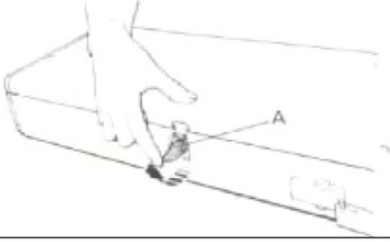
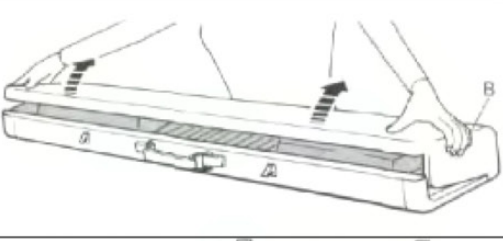
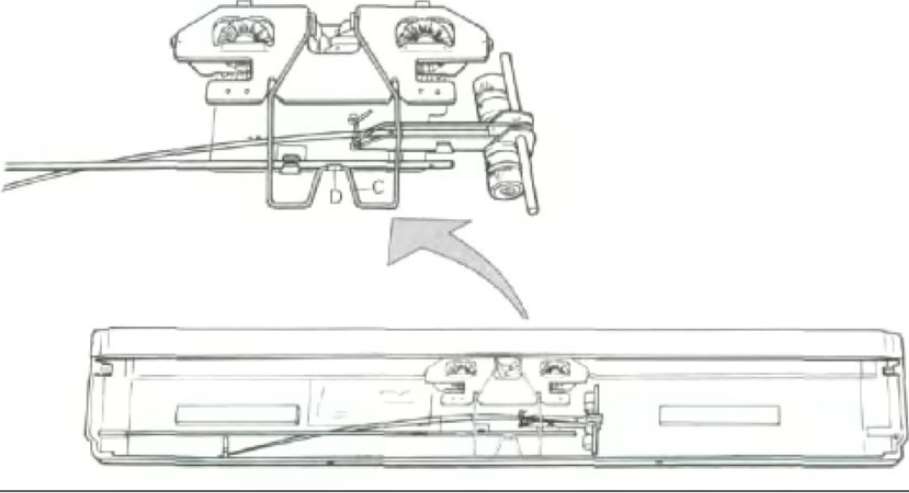
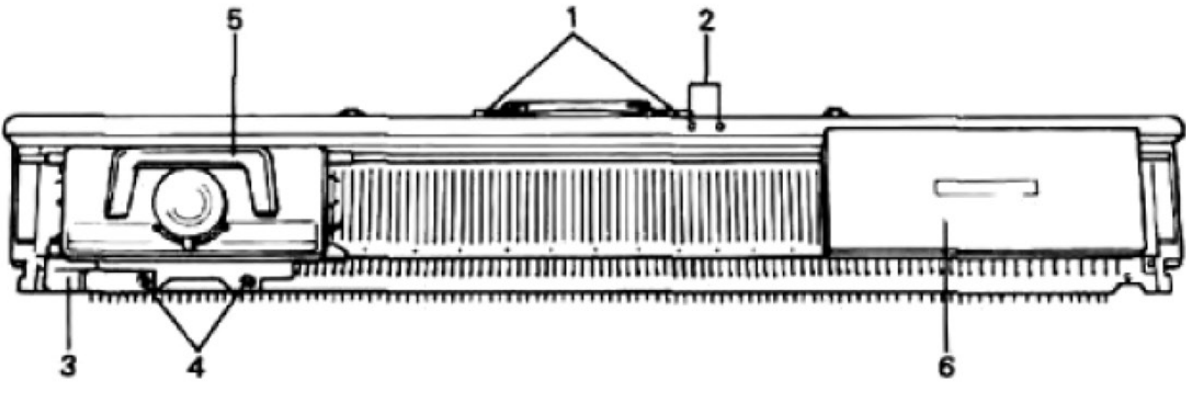
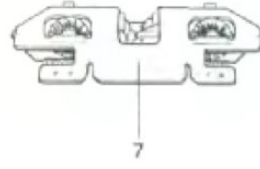
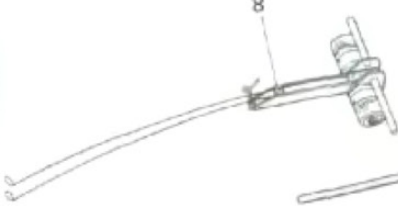
Машина и принадлежности

	<p>Машина</p> <p>Поставьте машину на стол так, чтобы ручка была обращена в сторону от Вас. Расстегните защелки "А".</p>	
	<p>Слегка приподнимите верхнюю крышку "В" и потяните ее на себя, чтобы снять с машины.</p>	
	<p>Положите верхнюю крышку на стол, как показано ниже. Освободите пружину "С".</p>	
		
		
<p>1. Гнездо для стержня нитенатяжителя 2. Штифты для счетчика рядов 3. Фиксатор каретки</p>	<p>4. Гайки 5. Ручка каретки 6. Коробка с принадлежностями</p>	<p>7. Плечо каретки 8. Нитенатяжитель 9. Стержень нитенатяжителя</p>

Стандартные принадлежности

Эти принадлежности упакованы в коробку с принадлежностями.

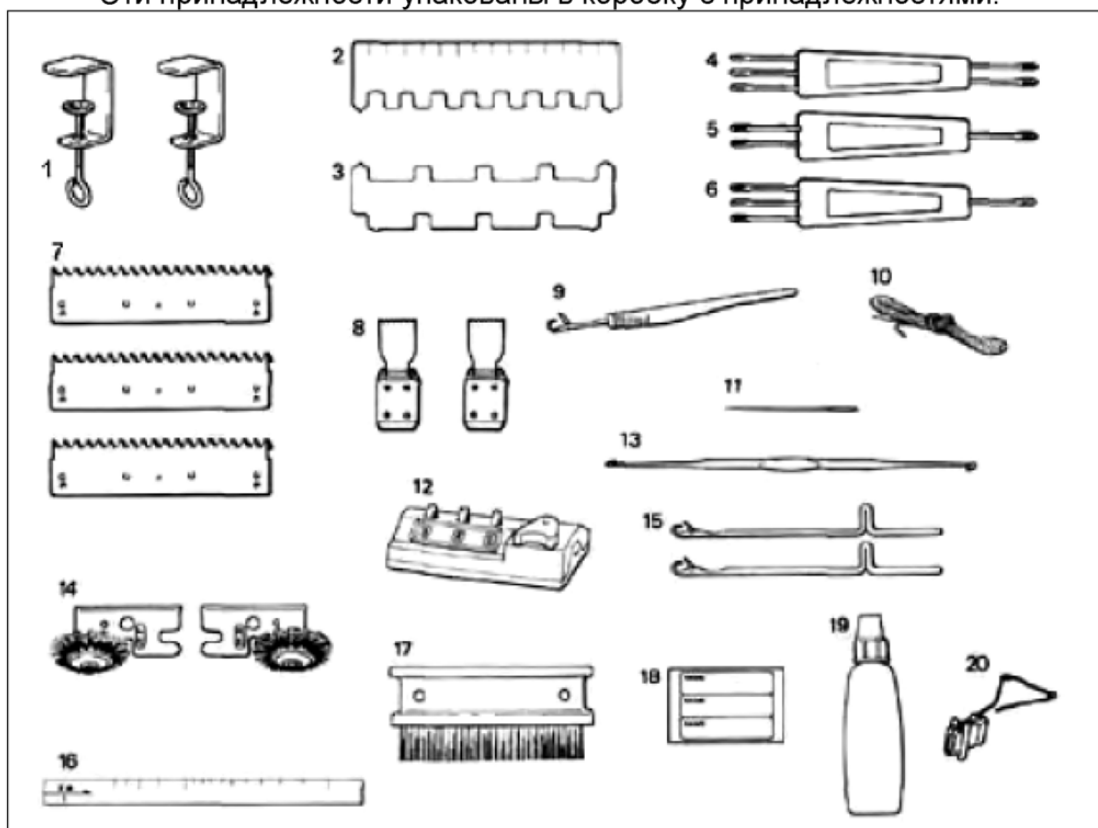

- | | |
|-----------------------------------|---------------------------------|
| 1. Струбцина (2 шт) | 11. Игла швейная |
| 2. Гребенка отборная (1/1 - 0) | 12. Счетчик рядов |
| 3. Гребенка отборная (1/3 – 3/1) | 13. Крючок вязальный |
| 4. Деккер (2x3) | 14. Щетка TUCK (левая и правая) |
| 5. Деккер (1x2) | 15. Запасная игла (2) |
| 6. Деккер (1x3) | 16. Калибровочная линейка |
| 7. Зубчатая оттяжная гребенка (3) | 17. Щеточка для чистки машины |
| 8. Кромочный груз складной (2) | 18. Бумага «Name» |
| 9. Петлеуловитель | 19. Масло |
| 10. Кордовая нить | 20. Нитенаправитель |

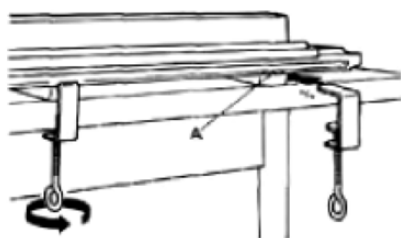

Подготовка машины к работе

Вставьте струбцины в отверстие «А» в нижней части игольницы.
Зафиксируйте их вращением винта в направлении, обозначенном стрелкой.

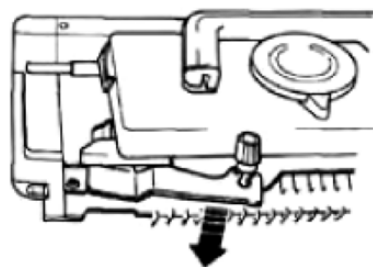

Ослабьте обе гайки на каретке (по стрелке). Снимите фиксатор и положите его в коробку для принадлежностей.

Храните его в коробке для принадлежностей. Используйте его для фиксации каретки при транспортировке машины.

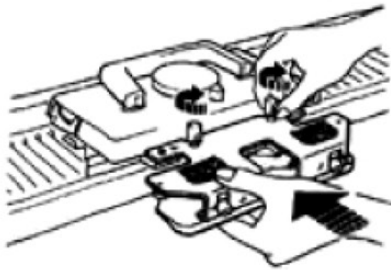

Соедините плечо с кареткой. Для этого подведите выемки на плечо под гайки, прижмите плечо к каретке и закрутите гайки (по стрелке).

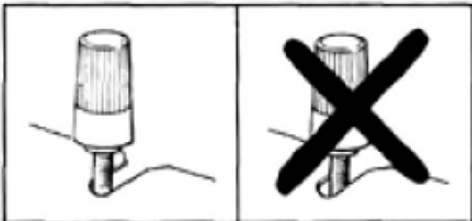

Убедитесь в том, что гайки точно совпадают с выемками плеча.

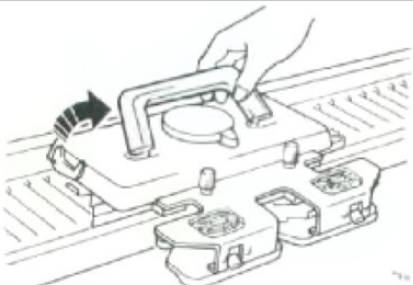

Поднимите ручку каретки в рабочее положение до щелчка,

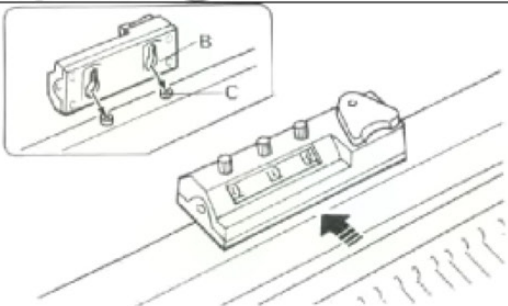

Закрепите счетчик рядов. Для этого направьте выемки на счетчике рядов "В" на штифты для счетчика рядов на поверхности машины "С".

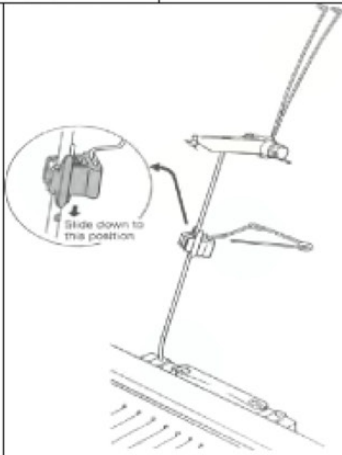

Снимите нитенатяжитель и стержень для него с внутренней стороны верхней крышки.

Вставьте короткий изогнутый конец стержня "D" в одно из гнезд ручки. Поверните пружины нитенатяжителя "E" до щелчка. Установите нитенатяжитель на верхнем конце стержня.

Наденьте направляющие нити на стержень так, чтобы выемки в пластиковой ее части были на одной прямой с металлическими «ушками» на стержне. Опустите пластиковую часть

вниз до тех пор, пока не зафиксируете её на металлических «ушках»

Игольница и каретка

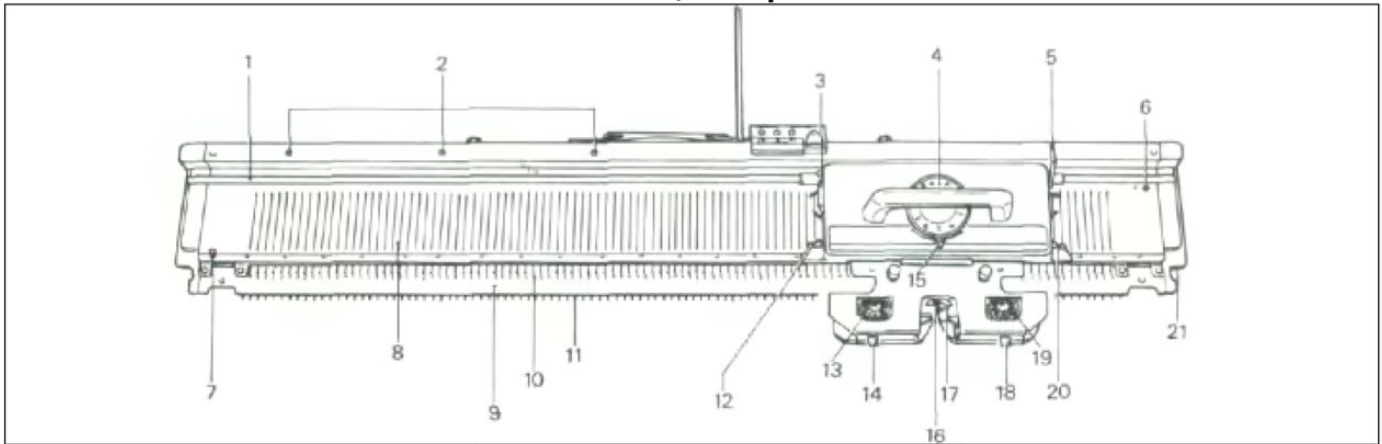

1. Направляющая рельса
 2. Штифты для лекального устр-ва.
 3. КС рычаг
 4. Шкала регулятора плотности
 5. РС рычаг
 6. Стопорный штифт каретки (правый)
 7. Стопорный штифт каретки (левый)

8. Игольница
 9. Градуированная лента
 10. Игла
 11. Отбойные зубья
 12. Иголоттяжный рычаг (левый)
 13. Вивинговая щетка (левая)
 14. Рычаг вивинговых щеток (левый)

15. Ручка выбора узора
 16. Основной нитеводитель
 17. Платировочный челнок
 18. Рычаг вивинговых щеток (правый)
 19. Вивинговая щетка (правая)
 20. Иголоттяжный рычаг (правый)
 21. Зажим для пряжи



Игла

A — пятка
 B - язычок
 C — крючок



Игольница

На обоих торцевых концах машины имеются буквы **A, B, C, D**.

Позиция иглы в игольнице определяется тем, на уровне какой буквы расположена пятка иглы.

A — нерабочее положение игл.

B — иглы выполняют чулочную вязку и узоры.

C — иглы выполняют только чулочную вязку.

D — иглы не вяжут при положении «-» иглооттяжных рычагов; иглы переходят в положение «B» при положении иглооттяжных рычагов «=»

Числами 0 – 50 справа и слева от центра (O) маркируется количество игл.

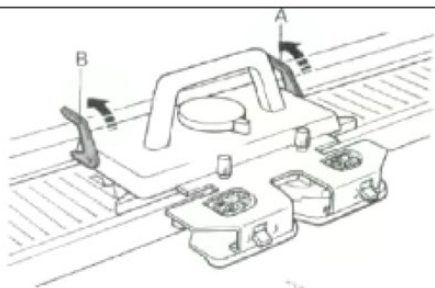
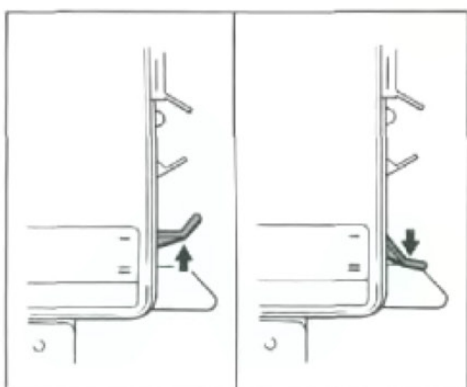
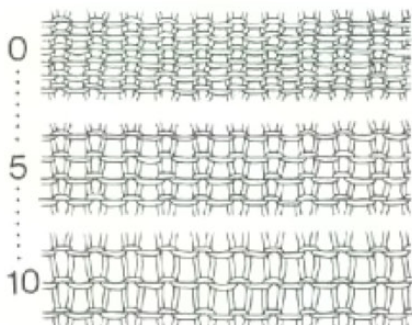
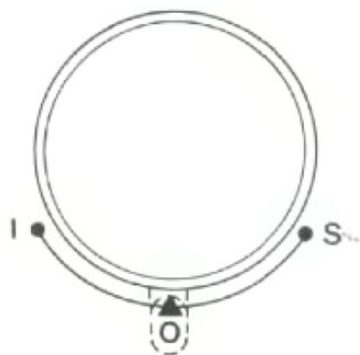

Ручка выбора узора

На каретке есть 3 позиции выбора узора. Тип выбранного узора задается установкой ручки выбора узора в желаемую позицию. 0 – чулочная вязка, платировочное вязание, вивинг, футированные (ткацкие узоры). S – слип-узоры, ажурные узоры. 1 - интарсия

Шкала регулятора плотности

Используется для регулирования размера петель. Установите желаемое значение на шкале регулятора плотности напротив отметки ▲ Чем больше выбранное Вами число на шкале, тем больше будет размер петли (плотность вязания меньше) (R) выставляется при использовании SR фантуры.

Иглооттяжные рычаги

Контролируют работу игл в положение "D".
 --- Иглы, стоящие в положении "D" не вяжут
 = — Иглы, стоящие в положение "D" выполняют чулочную вязку (кулирная гладь).

Управляющие кулачки

Управляющий кулачок "A" (RC рычаг) на правой стороне каретки управляет счетчиком рядов и лекальным устройством, если они используются.
 Управляющий кулачок "B" (КС рычаг) с левой стороны каретки управляет только счетчиком рядов.

	<p>Счетчик рядов Поднимите RC рычаг с правой стороны каретки. При окончании работы опустите RC рычаг.</p> <p>Щеточки Tuck Установите правую Tuck щеточку с правой стороны плеча каретки, а левые Tuck щеточки с левой стороны, как показано на рисунке. В зависимости от вида пряжи, петля может быть свободнее на игле. Tuck щеточки исправляют это и также могут использоваться при прессовом вязании.</p> <p>Всегда снимайте Tuck щеточки при вязании интарсии.</p>
	<p>Снятие каретки с игольницы. (С установленным плечом каретки) Передвиньте каретку в любой конец игольницы. Приподнимите плечо каретки над стопорными штифтами каретки и снимите каретку с игольницы.</p> <p>Установка каретки на игольницу. (с установленным плечом каретки) Наденьте планку скольжения каретки на рельс игольницы. Проведите каретку по рельсу игольницы, приподнимая плечо каретки над стопорным штифтом каретки.</p>

Подготовка нити

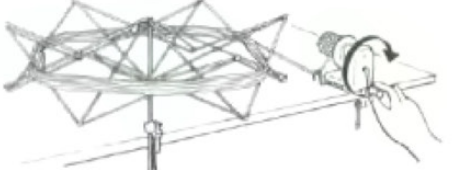
		<p>Ваша машина предназначена для вязания объемной и толстой пряжей. (см. стр. 9)</p> <p>Очень важна правильная подготовка нити к вязанию. Это облегчит процесс вязания, сделает его более приятным, улучшит качество ваших изделий. Никогда не используйте нити из мотков или из клубков, смотанных вручную.</p>
		
	<p>Мы рекомендуем использовать моталку и держатель для пряжи(зонтик) для перематывания нити в клубки, пригодные для машинного вязания.</p>	



Пряжа должна быть намотана равномерно и не очень плотно. Всегда вытягивайте нить для вязания изнутри клубка. Не рекомендуется соединять и сматывать пряжу в несколько сложений, так как в процессе работы пряжа с такой намоткой проходит через нитенаправители неравномерно. Убедитесь, что нить изнутри клубка выходит беспрепятственно, не поднимая клубка. Если же клубок оказался слишком плотным, перемотайте нить более свободно.

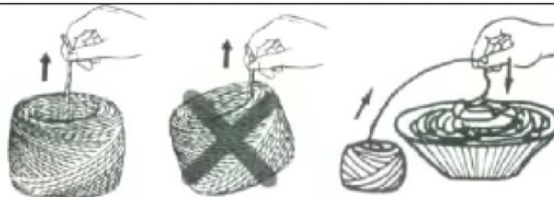

Заправка нити

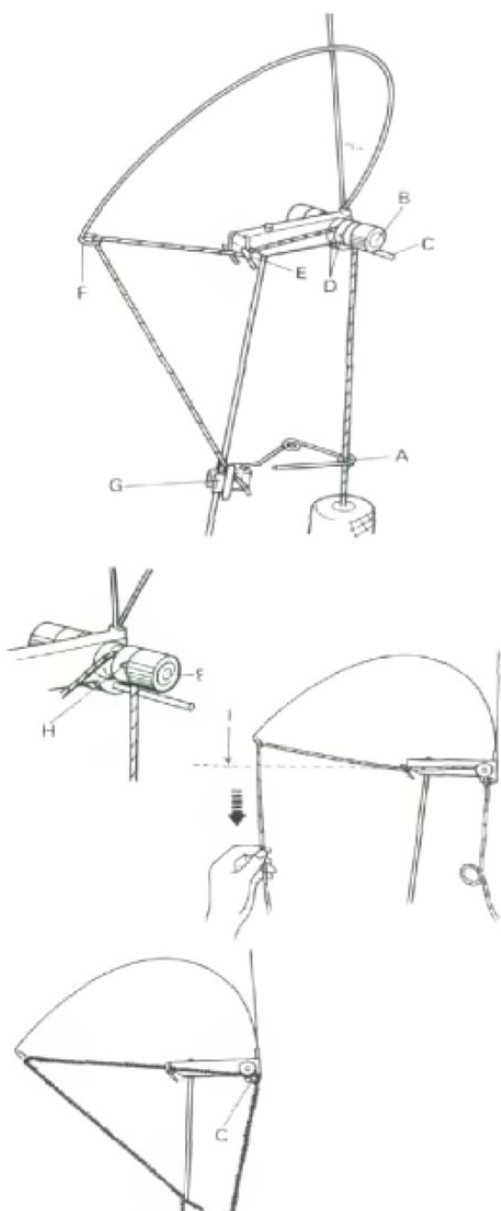

Для практики заправьте более толстую нить. Заправьте нить с правой стороны нитенатяжителя, как показано на рисунке, через правое ушко нитенаправителя "А", под нитенатяжителем "В" и шпилькой "С" между двумя дисками натяжения "D", через ушко правой пружины натяжения "Е", через правое ушко направляющей нитенатяжителя "F". Заведите конец нити в зажим для пряжи- "G".







Настройка нитенатяжителя

Настройте нитенатяжитель с учетом типа нити, поворачивая шкалу натяжения "В" до выбранного числа напротив < , указанного буквой "Н" на рисунке, с учетом того, что
 1. Нить должна поступать из клубка свободно.
 2. Расстояние между пружиной натяжения и горизонтальной "I" должно быть примерно 10-20см.
 Чем больше цифра, тем больше натяжение нити и наоборот.

Если вы используете нить грубой выработки или тяжелую нить положите её только на шпильку «С», не заправляя между дисками натяжения.. Рекомендуется перед набором петель высвободить достаточно длинный конец нити из клубка.

Шкала регулятора плотности

Используется для регулирования размера петель. На рисунке и таблице смотрите соотношение толщины и типа нити с устанавливаемым числом на шкале регулятора плотности.

① ② ③ ④ ⑤ ⑥	ТИП НИТИ ПОЛОЖЕНИЕ НА ШКАЛЕ	
		1. Средняя нить
	2. Мохер	3 -4
	3. Толстая	5 - 6
	4. Очень толстая	6-8
	5. Очень толстая грубая нить	8-10
	6. Очень толстая грубая нить (через иглу)	6-7
<p>Чем больше выбранное вами число на шкале, тем больше будет размер петли (плотность вязания меньше). Чем меньше число, - тем меньше размер петли (плотность вязания больше).</p>		



А. Регулятор плотности на 1 средняя толщина нити.

В. Регулятор плотности на 5 толстая нить.

С. Регулятор плотности на 9 очень толстая грубая нить.

Подготовка к вязанию и вязание

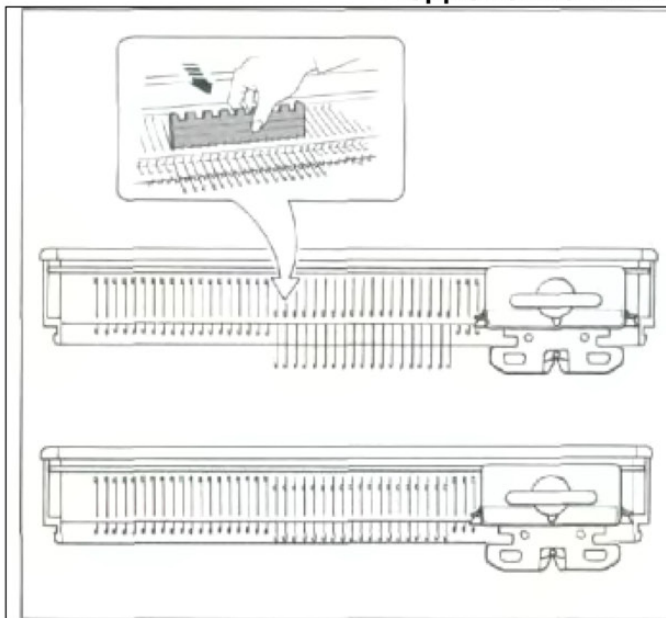



Набор петель

Выдвиньте необходимое количество игл из положения "А" в положение "D", используя ровную сторону отборной гребенки
 Настройте каретку, как показано ниже.
 Ручка выбора узора.....0
 Иголоттяжные рычаги..... =
 Рычаги ввинтовых щеток.....0

Медленно передвиньте каретку вдоль игольницы, пока она не пройдет все иглы в положение "D".

Иглы встанут в положение "B". Верните каретку с правой стороны игольницы на левую.

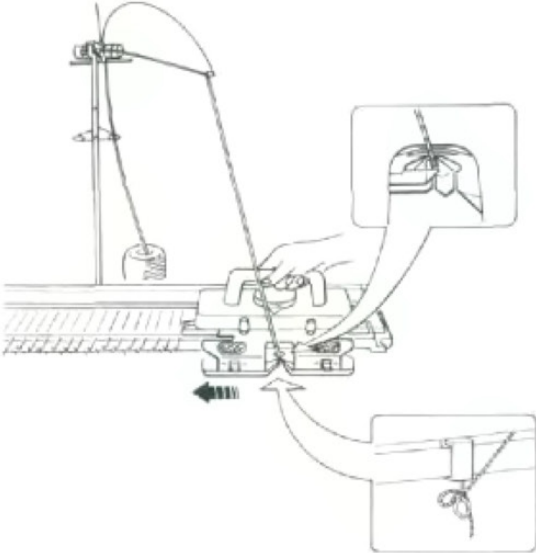
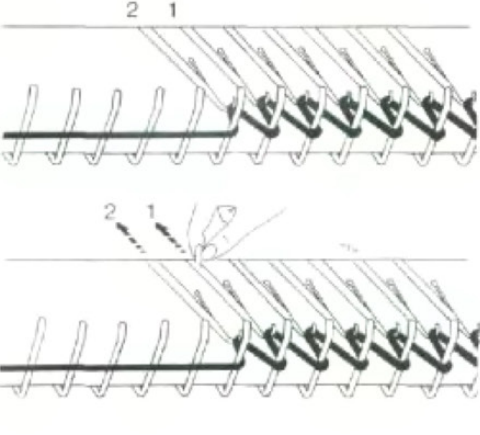
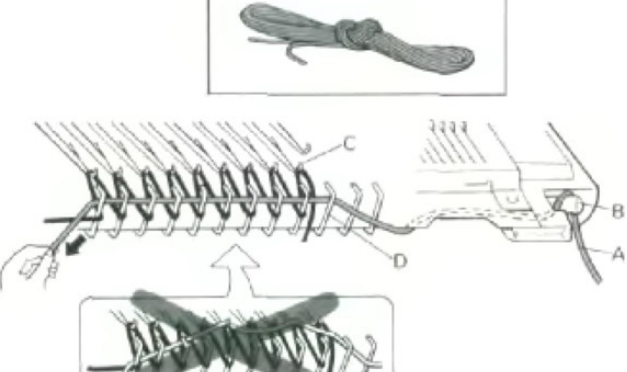
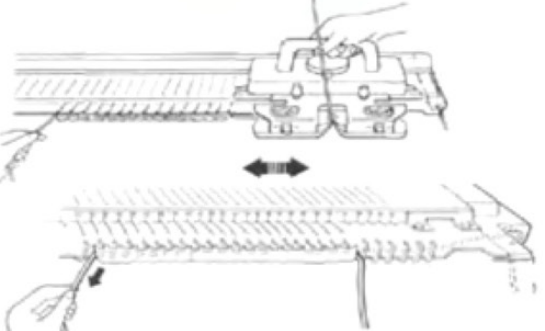
(1) Заправка нити

	<p>Установите шкалу регулятора плотности, согласно таблице на стр.10 Освободите конец нити из зажима для нити и проведите ее к каретке. Придерживая нить двумя руками, заправьте ее в нитеводитель (челнок). Закрепите конец нити за струбцину ближнюю к каретке. Обеспечьте натяжение нити, подтягивая нить вниз к клубку. Медленно передвигайте каретку справа налево, пока она не пройдет все иглы в положение "В". Убедитесь, что каретка миновала последнюю вяжущую иглу и удалилась от нее на 2-3 см.</p>
	<p>Ровная петля должна быть сформирована между крючком иглы "С" и отбойными зубьями "D". Провязывая первый ряд, крайние петля могут получиться меньше. Для создания аккуратного края, доведите их до нужного размера. Для этого вытащите нить из челнока, подтяните нить, ослабив ее натяжение. Начиная с 1 иглы, возвращайте иглы с меньшей петлей одну за другой в положение "В".</p>
	<p>Достаньте кордовую нить из коробки для аксессуаров и размотайте ее. Убедитесь, что на ней нет узелков. Заправьте конец кордовой нити "А" в зажим для пряжи "В" с правой стороны игольницы, как показано на рисунке. Положите кордовую нить между петлями на крючках игл "С" и отбойными зубьями "D". Придерживайте кордовую нить левой рукой. Убедитесь, что кордовая нить не зацепилась за крючки игл.</p>
	<p>Придерживая кордовую нить, передвиньте каретку направо. Провяжите 5-6 рядов.. Освободите кордовую нить из зажима для пряжи. Снимите конец нити со струбцины. Набор петель завершен.</p> 

(2) Вивинговый метод

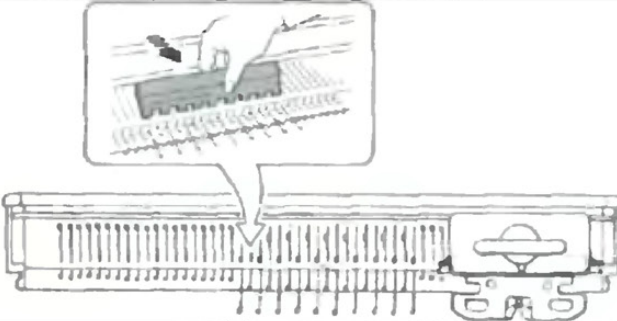
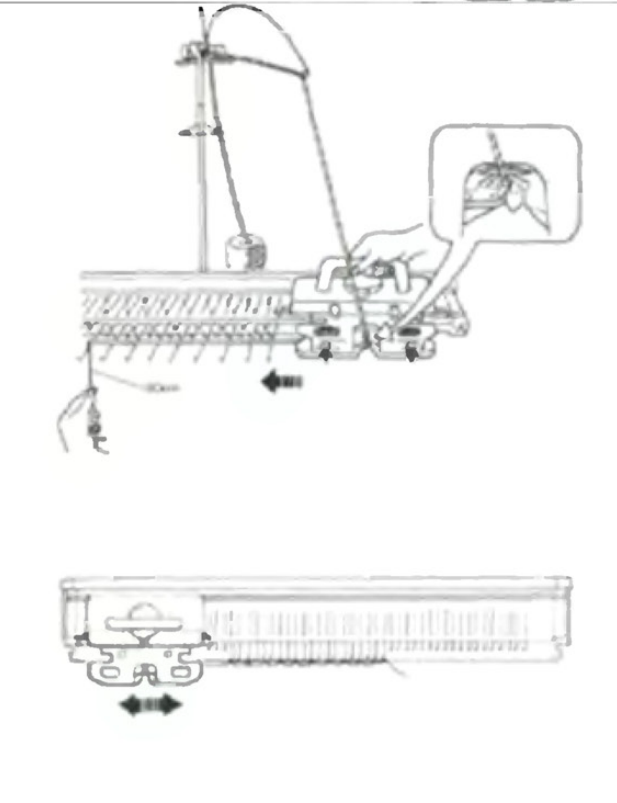
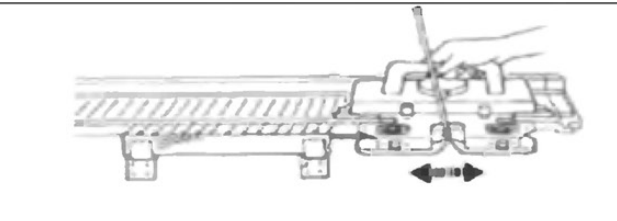
	<p>Установите шкалу индикатора плотности, как показано в таблице на стр.9</p> <p>Рычаги вивинговых щеток.....^</p> <p>Отборной гребенкой 1x1 переведите каждую вторую иглу из положения "B" в положение "D".</p>
	<p>Освободите нить из зажима для пряжи и заправьте ее двумя руками в нитеводитель (челнок).</p> <p>Пропустите конец нити под плечом и положите его поверх всех игл, находящихся в положение "D".</p> <p>Придерживайте свободный конец нити длиной около 30 см слева.</p> <p>Обеспечьте натяжение нити в начале ряда. Для этого подтяните нить вниз к клубку перед нитенатяжителем.</p> <p>Медленно передвигайте каретку справа налево, пока она не пройдет все иглы, ряд провязан.</p> <p>Убедитесь, что каретка миновала последнюю вяжущую иглу и удалась от нее на расстояние 2-3 см., до того, как начнете вязать следующий ряд.</p> <p>Провяжите 2-3 ряда. Набор петель вивинговым способом завершен.</p> <p>Установите рычаги вивинговых щеток на..... O.</p>
	<p>Провяжите 4-5 рядов и подвесьте краевые грузы с двух сторон изделия.</p>

Чулочное вязание

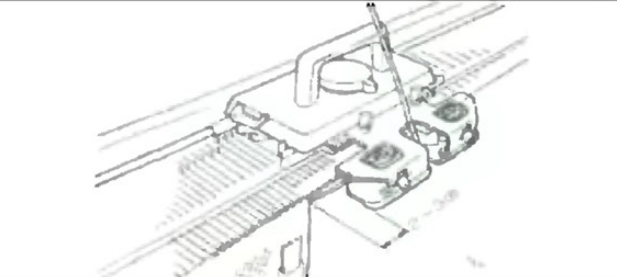
	<p>Ручка выбора узора.....0</p> <p>Рычаги вивинговых щеток.....O</p> <p>Перемещайте каретку из стороны в сторону..</p> <p>Убедитесь что плечо каретки должно быть за пределами работающих игл на расстоянии 2-3 см от рабочей зоны перед началом вязания очередного ряда.</p>
---	---

Кордовая нить

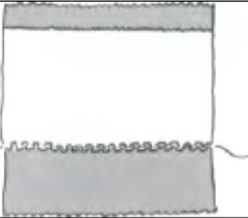
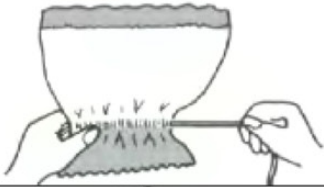
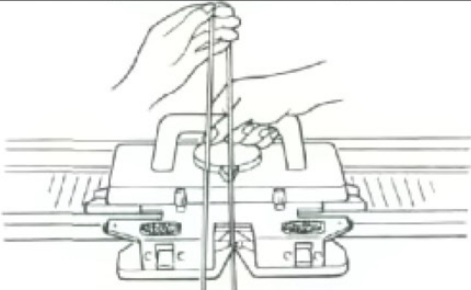
	<p>Используйте кордовую нить отдельно от основной.</p>
	<p>После окончания вязания изделия, удалите кордовую нить.</p>
	<p>При вязании кордовой нитью заправьте ее в основной нитеводитель (челнок) слегка придерживая ее большим и указательным пальцами, медленно передвигайте каретку</p>

Полоски при вязании чулочной вязкой

	<p>Для вязания полос необходимо изменять цвет нити через нужное количество рядов (чтобы не обрывать нить, количество рядов должно быть четным)</p>
	<p>Удалите основную нить из нитеводителя (челнока).</p>
	<p>Поместите основную нить в зажим для нити с тыльной стороны игольницы. ПРИМЕЧАНИЕ <i>Нить из левой пружины натяжения всегда должна быть размещена с левой тыльной стороны игольницы, а нить с правой пружины натяжения с правой стороны игольницы.</i> <i>Вы всегда должны размещать нить так, независимо от стороны где Вы меняете нить.</i></p>

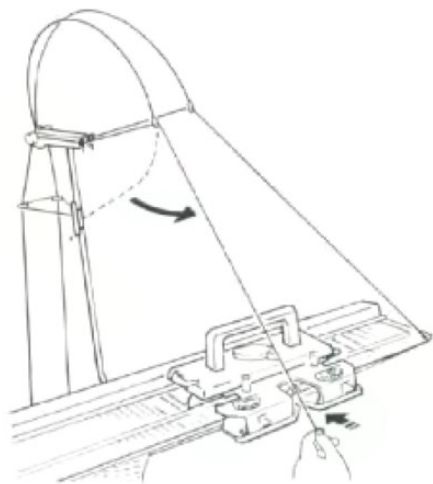

Зафиксируйте конец нити на ближайшей к каретке струбцине.

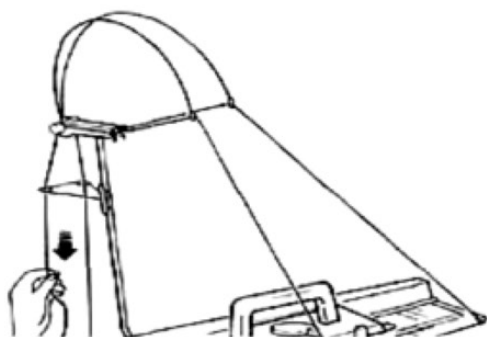

Освободите нить второго цвета из нижнего зажима и заправьте ее в основной нитеводитель (челнок).

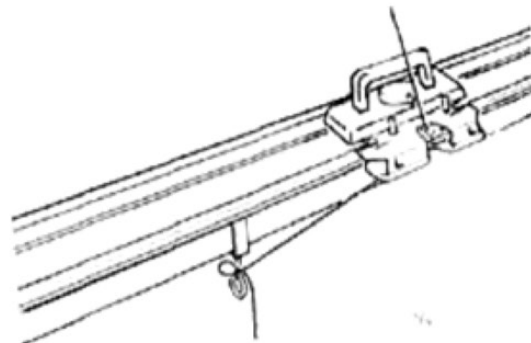

Обеспечьте натяжение нити в начале ряда. Для этого подтяните нить вниз к клубку. Свяжите четное количество рядов.

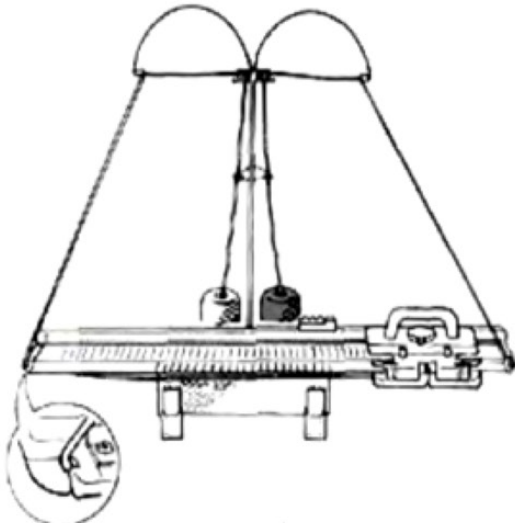

Удалите нить второго цвета из нитеводителя (челнока) и поместите ее в свободный зажим для нити с тыльной стороны игольницы

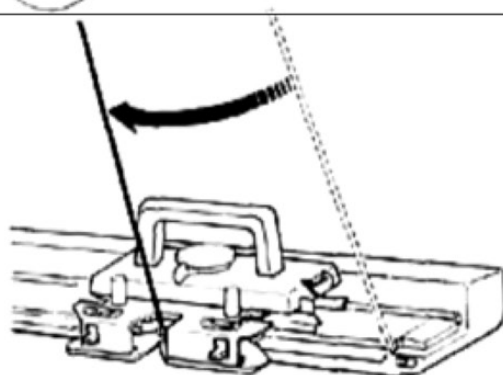

Освободите основную нить из-под зажима на тыльной стороне игольницы и заправьте ее в основной нитеводитель (челнок) Вяжите четное количество рядов, меняя нити поочередно.

Прибавление одной петли

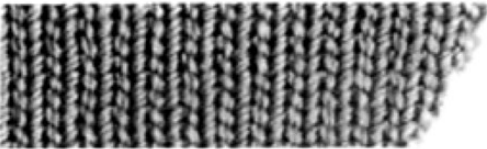
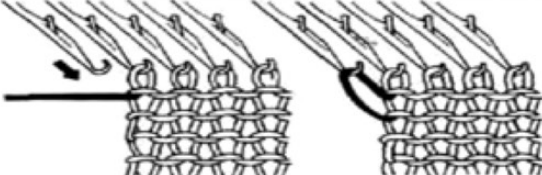
	<p>Прибавление одной петли возможно только в начале каждого ряда со стороны каретки.</p>
	<p>Со стороны каретки выдвиньте иглу, соседнюю с крайней рабочей иглой, из положения "А" в положение "В".</p>

Прибавление нескольких петель

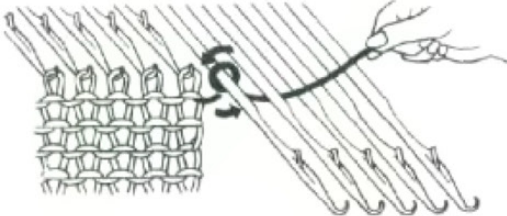
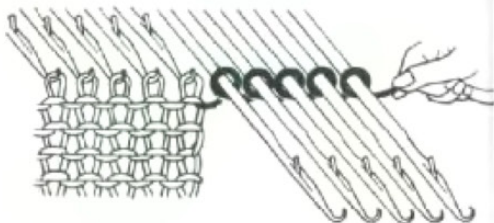
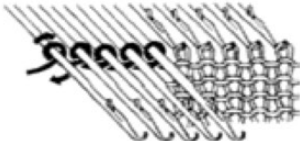
	<p>Прибавлять петли Вы можете только со стороны каретки. Когда каретка справа:— иглооттяжные рычаги на... = .</p>
 <p>1. Из положения "А" в положение "D" переведите нужное количество нерабочих игл. Подтяните нить из челнока и свободно обмотайте ею свободные иглы против часовой стрелки.</p>	 <p>2: Подведите витки нити на иглах к отбойным зубьям. Восстановите натяжение нити и продолжайте вязание.</p>
	<p>Когда каретка слева нужно свободно обвить рабочей нитью свободные иглы в направлении по часовой стрелке.</p>

Убавление одной петли

	<p>Вы можете убавлять по одной петле с двух сторон изделия одновременно. Перевесьте деккером крайнюю петлю на соседнюю иглу, нагруженную петлей. Отведите освобожденную иглу в положение "А" и продолжайте вязание.</p>
	

Убавление нескольких петель

	<p>Несколько петель сразу можно убавить только со стороны каретки</p>
	<p>Убавление петель с левого края:— 1. Каретка находится с левой стороны машины. Плотно обращено к Вам изнаночной стороной. Перевесьте крайнюю левую петлю на соседнюю иглу с петлей. Отведите освобожденную иглу в положение "А". 2. Иглу с двумя петлями выдвиньте в положение "D", чтобы обе петли оказались за язычком.</p>
	<p>3. Навесьте рабочую нить слева направо в открытый крючок иглы (При убавлении петель справа – навесьте рабочую нить справа налево). 4. Удерживая нить снизу, отведите иглу в положение "B". Две петли провязываются через рабочую нить, соскальзывают с иглы, оставляя новую петлю.</p>
	<p>5. Продолжайте убавление в той же последовательности, пока Вы не закроете нужное число петель. Навесьте последнюю петлю, предназначенную для убавления, на соседнюю с ней иглу. Продолжайте вязать. * Убавление петель с правой стороны полотна выполняйте при положении каретки справа в обратном порядке.</p>

Передвижение кареткой без вязания

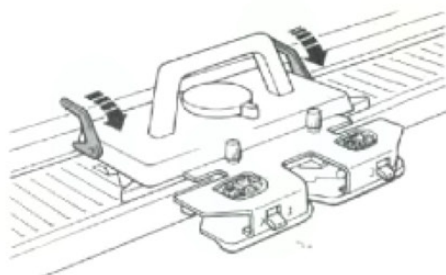

Верните управляющие кулачки в нерабочее положение, чтобы отключить счетчик рядов и лекальное устройство.

Иглы в положении "B". — Установите ручку выбора узора на "S" и передвиньте каретку.

Иглы в положение "B" и "D" -- Установите ручку выбора узора на "S" и иглооттяжные кулачки на —, и передвиньте каретку.

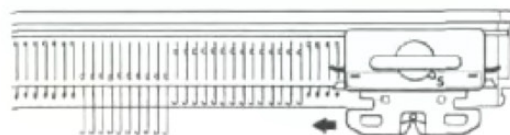
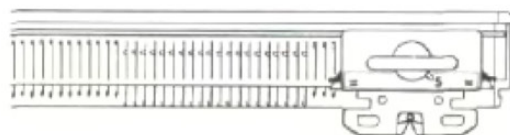

В каком бы то ни было положении игл снимите плечо каретки и передвигайте каретку приподнимая ее передний край, как показано на рисунке.

Сбрасывание вязанного полотна

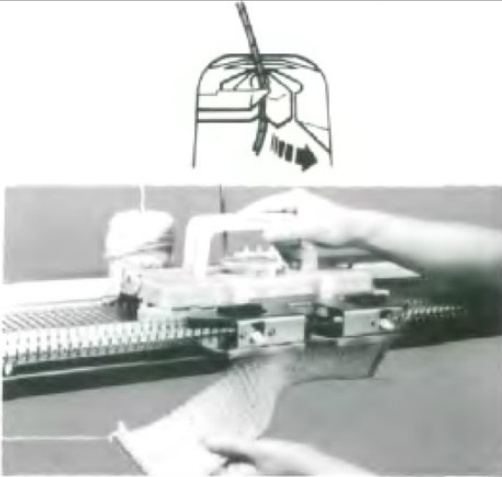

Выньте нить из нитеводителя (челнока).
Перережьте основную нить и заведите ее конец от клубка в нижний зажим.
Снимите грузы с полотна.
Установите ручку выбора узора на 0 и переместите каретку через полотно.
Полотно спадёт с игл.

Вывязывание узоров

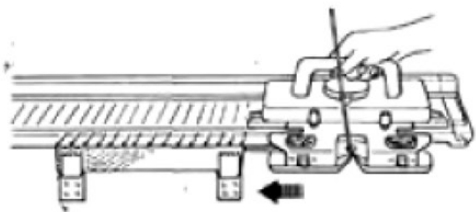

Как научиться вязать узоры на этой машине
* Перед началом вязания провяжите 5-6 рядов чулочной вязкой или бросовой нитью
" Начните вязание с правой стороны игольницы и передвигайте каретку без рывков.

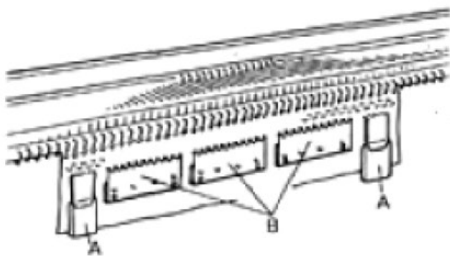

'Для хорошего вязания всегда используйте грузы краевые грузы с обеих сторон детали вязания "А" и широкие навесные грузы "В" для очень толстой или ворсистой нити. Рекомендуем навешивать грузы на 3-4 ряда ниже ряда вязания и перевешивать их во время вязания.

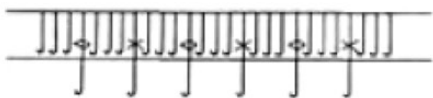

	①	②	③	④	⑤	⑥	⑦
6							
5							
4							
3							
2							
1	□	×		○		△	

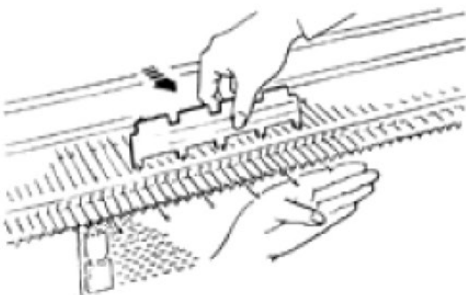

Раппорт узоров

Читайте таблицу-схему узора, начиная с нижней строки. (Действие 1).
Каждая колонка раппорта показывает отбор игл, Установка каретки и направление вязания смотрите ниже

1. Порядок вязания
2. Позиции рабочих игл
- иглы стоят в положение "В" или возвращены в положение "В" из положения "D" - иглы стоят в положении "D"
3. Иглоотяжный рычаг [левый]
4. Ручка выбора узора
5. Иглоотяжный рычаг (правый)
6. Основной нитеводитель ("А" и "В" при вязании двумя нитями)
7. направление каретки при вязании.

* Рычаги вивинговых щеток должны быть установлены на 0, особенно когда вяжете вивинг.
" Когда Вы выдвигаете иглы "D" придерживайте полотно рукой у отбойных зубьев.

Таковое (прессовое) вязание

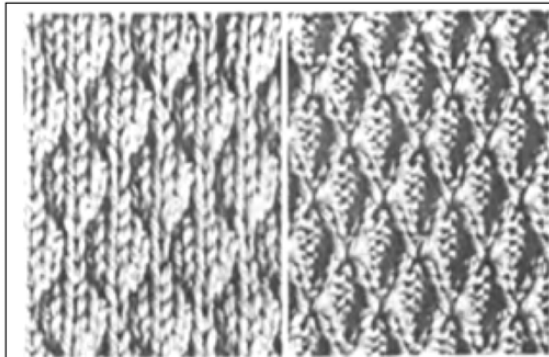

Таковое (прессовое вязание - это вязание с накидами . На иглах, которые стоят в положении "D", при вязании одного или нескольких рядов образуются накиды (набросы петель) Для начала вязания узора сделайте набор петель и свяжите чулочной вязко/ 2 ряда основной нитью. Установите Тиск щеточки, как показано на стр. 7. Вяжите узор, используя следующую схему:

Действия 1 — 5

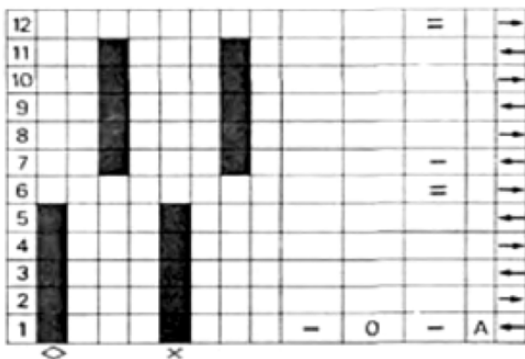

Как показано в нижней линии, порядок 1.
Установка каретки:—
Ручка выбора узора "O"
Иглооттяжные рычаги ...— (оба)
-С помощью отборной гребенки 1X3 выдвиньте иглы, соответствующие значку ■ в положение «B»
- Заправьте нить в основной нитеводитель (челнок].
- Провяжите 1 ряд. Иглы в положении "B" вяжут, а на иглах в положении "D" образуются накиды.
— Продолжайте вязать еще 4 ряда.

Действие 6

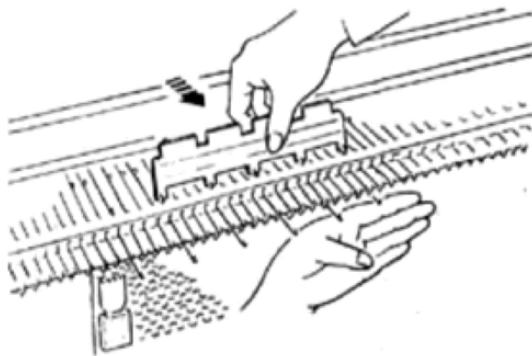

Установите правый иглооттяжный рычаг на = и провяжите 1 ряд.
Иглы в положении "B" и "D" провяжут петли и встанут в положение "B".

Действия 7 — 11

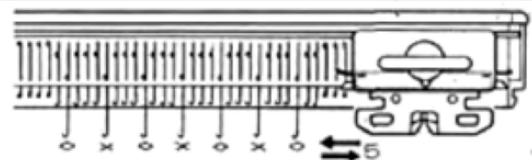

—Выдвиньте иглы, соответствующие значку ■ в положение "D" и вернуть правый иглооттяжный рычаг в положение —.
— Провяжите 5 рядов.

Действие 12

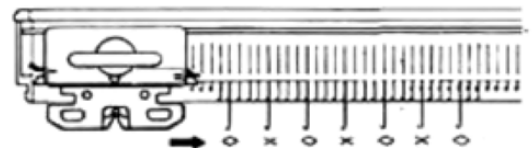

Установите правый иглооттяжный рычаг в положение = и провяжите 1 ряд.
— повторяйте действия 1 — 12 по схеме.

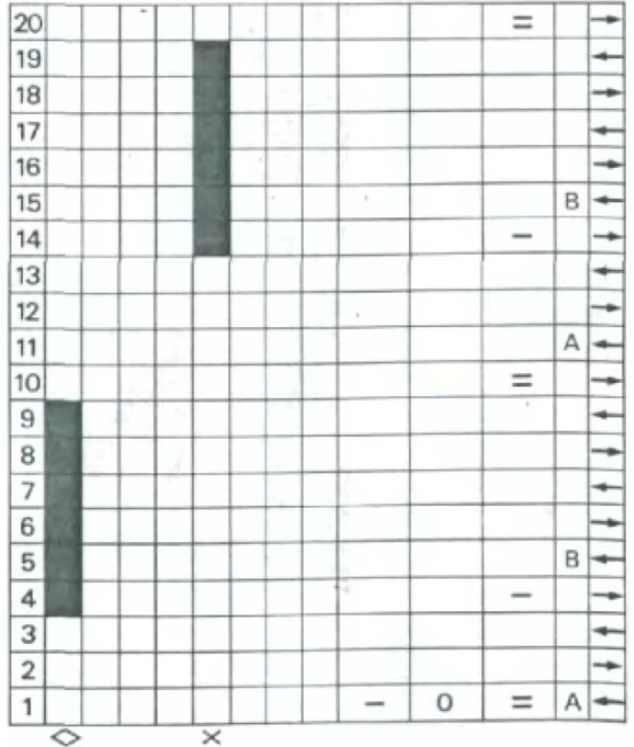
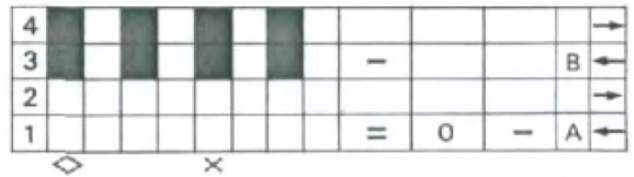
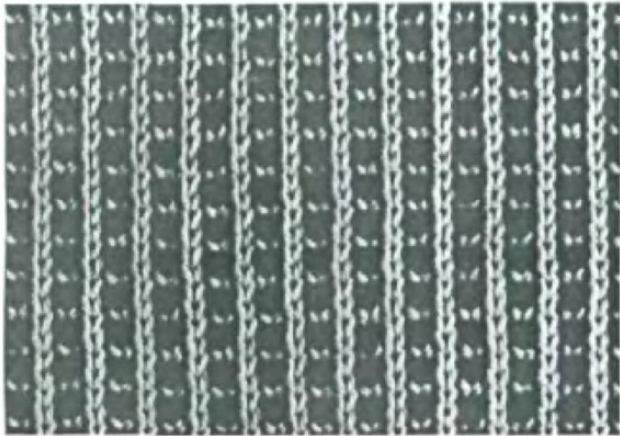
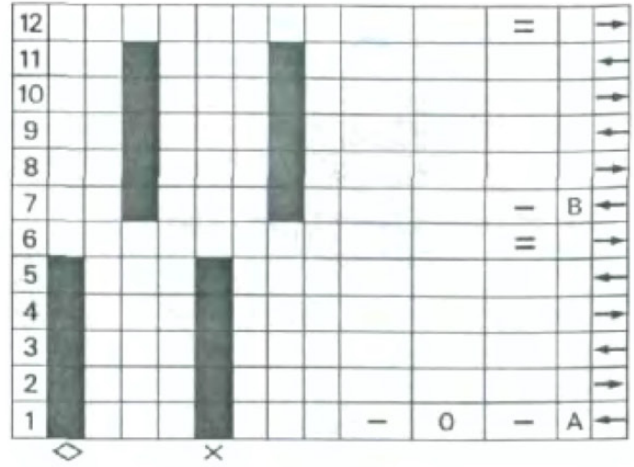
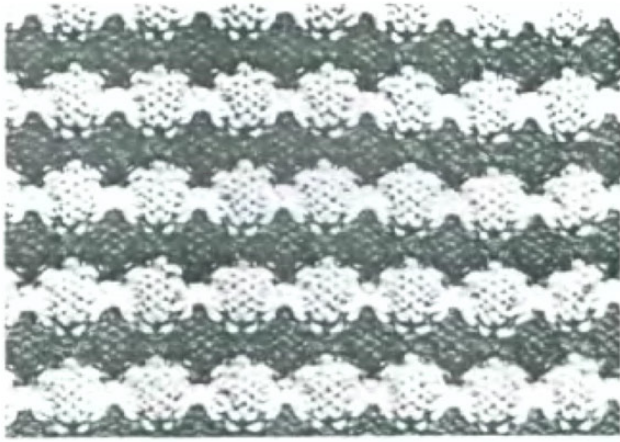

Слип вязание

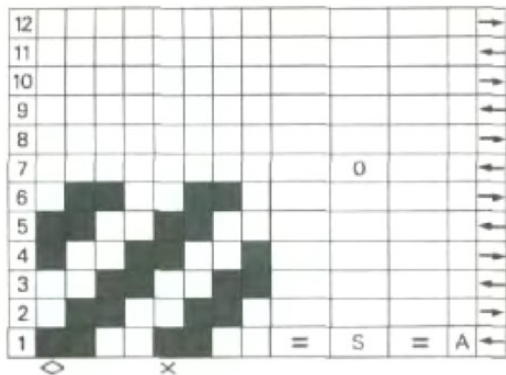

Слип вязание – это вязание с протяжками, которые формируются перед иглами. Петли на игла

в положение “В” не провязываются. Иглы в положении “D” вяжут чулочной вязкой, а иглы в положении “В” создают слип-петли. До начала вязания узора сделайте набор петель и провяжите чулочной вязкой 2 ряда основной нитью.

Рисунок вяжется по следующей схеме.

Действие 1

Согласно 1 ряду схемы (действие 1), установите каретку следующим образом:—

Ручка выбора узора.....S

Иглооттяжные рычаги.....= (оба)

Следуя схеме, выдвиньте иглы из положения “В” в положение “D”, используя отборную гребенку 1/3, как показано на рисунке.

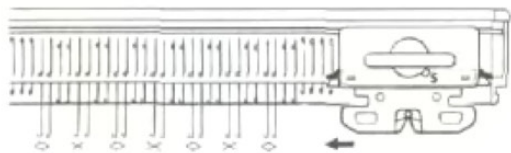
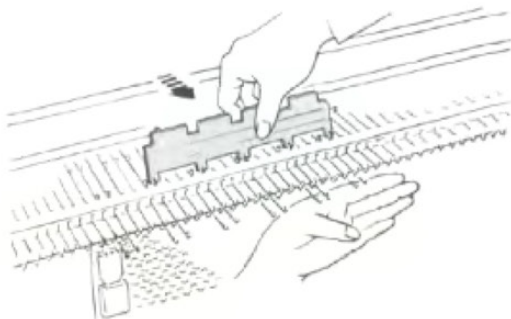

ПРЕДУПРЕЖДЕНИЕ

Когда иглооттяжные рычаги установлены на — при частичном вязании, выставите иглы в положение “С”.

■ Заправьте основную нить в главный нитеводитель (челнок).

—Провяжите 1 ряд.

—Иглы в положении “D” (или положении “С”)

—провяжутся и вернуться в положение “В”.

Иглы в положении “В” останутся не активны и нить пройдет под ними.

Действия 2 — 6

-Следуя схеме, выдвигайте иглы из положения “В” в положение “D” в каждом ряду и провяжите 5 рядов.

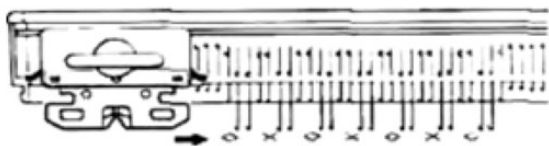

Действия 7 — 12

— Установите ручку выбора узора на “0” и провяжите 6 рядов чулочной вязкой. Повторяйте действия 1 — 12.

Орнамент

Используйте две и более нитей для получения разнообразных узоров. Заправьте нить "А" с правой стороны нитенатяжителя, а нить "В" с левой. Рисунок вяжите по следующей схеме.

Действие 1

-Установите каретку как показано ниже:—
 Ручка выбора узора.....S
 Иголооттяжные рычаги..... = |оба|

- Выдвиньте иглы из положения "В" в положение "D", используя отборную гребенку 1/3.

—Заправьте нить "А" в основной нитеводитель (челнок) и провяжите 1 ряд.
 —Достаньте нить из челнока и поместите её в правый зажим для нити с тыльной стороны игольницы.

Ручная заправка

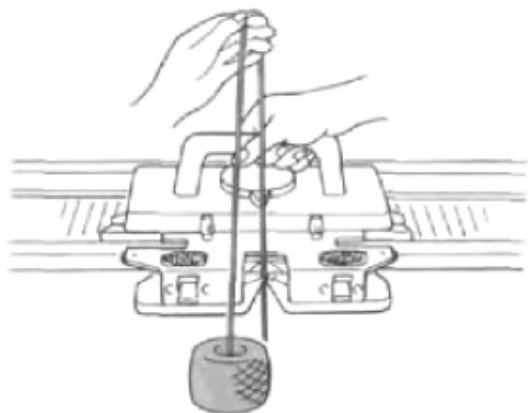

Ручная заправка нити в нитеводитель (челнок) используется в следующих случаях:

- Вязание тремя различными цветами.
- Вязание кордовой нити отдельно от основной и вязание края бросовой нитью.
- Конец нити слишком короткий, чтобы пропустить его через нитенатяжитель

Как держать нить.
Поместите третью нить в нитеводитель (челнок), -Слегка придерживайте нить между большим и указательным пальцами, как показано на рисунке, над челноком, двигайте каретку медленно вдоль игольницы, провязывая первый ряд. Продолжайте также.

Вивинговый (ткацкий) узор

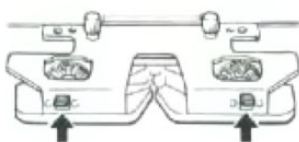

Пропуская декоративную нить из различных материалов (называемую далее вивинговой нитью) между петлями чулочного вязания, Вы получите рисунок на изнаночной стороне чулочного вязания. Заправьте основную нить, которой Вы собираетесь вязать, через нитенатяжитель и закрепите ее в нижнем зажиме. Затем положите вивинговую нить на пол напротив машины, без заправки. Если Вы вяжете вивинговый узор, сразу после того как Вы провязали бросовой нитью несколько рядов, провяжите основной нитью 2 и более рядов чулочной вязкой и оставьте каретку с правой стороны игольницы. Переведите рычаги вивинговых щенок в ~ положение.

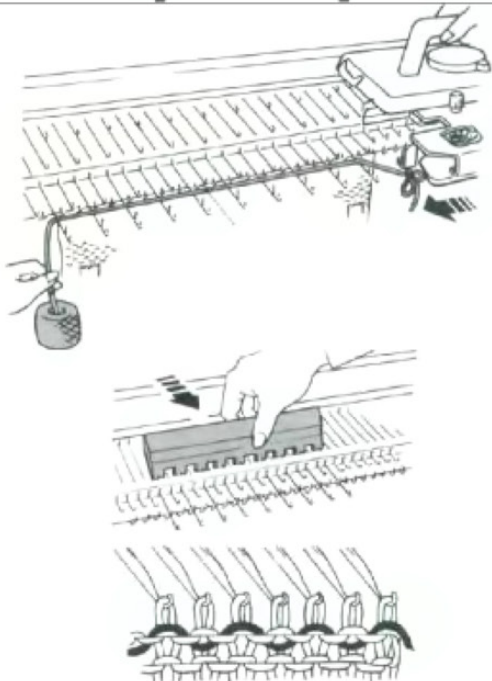

Действия 1—2

—Установите каретку как показано ниже:—
Ручка выбора узора.....0
Иглооттяжные рычаги.....=
—Заправьте основную нить в основной нитеводитель (челнок).
Выдвиньте иглы, отмеченные значком ■ в положение "D", используя отборную гребенку 1/1, согласно первому ряду схемы. (Когда две и более игл, со стороны каретки, находятся в положении "B", выдвиньте крайнюю иглу в положение "D")
—Закрепите конец вивинговой нити на струбцине, ближней к каретке и проложите нить справа налево на иглы, отобранные в положение "D".
—Провяжите один ряд, слегка придерживая вивинговую нить рукой. Избегайте провисания нити.

Если Вы имеете лекальное устройство, Вы можете нарисовать свой собственный рисунок на бумаге для лекального устройства.
 Так как изнаночная сторона обращена к Вам при вязании, создавая рисунок переворачивайте его.

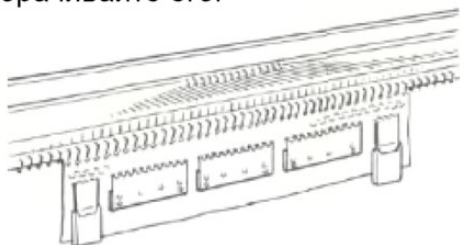

- нить А (основная нить)
- нить В (контрастная нить)
- нить С (контрастная нить)

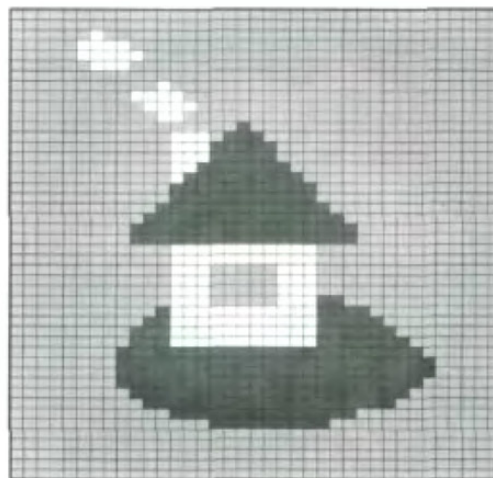
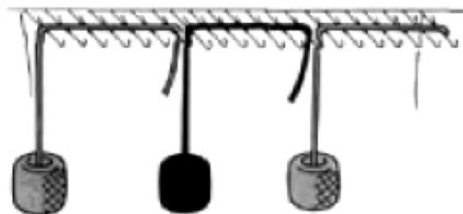
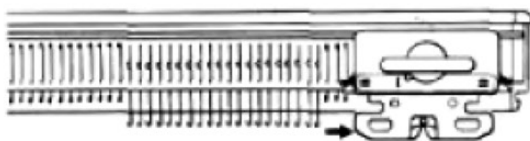
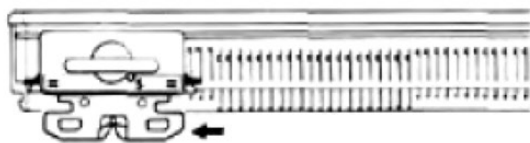
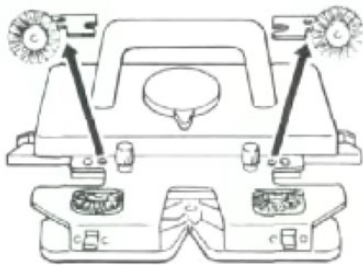

- Наберите 37 петель и провяжите 10 рядов бросовой нитью чулочной вязкой. Каретка слева.
 —Подвесьте грузы на изделие.

ПРИМЕЧАНИЕ:

Убедитесь что TUCK щеточки сняты с плеча каретки до того, как Вы поставите ручку выбора узора на "I".

—Провяжите 5 рядов нитью "А".
 – Достаньте нить из нитеводителя (челнока) и нитенатяжителя. Разместите моток пряжи на полу, напротив машины.

Установите ручку выбора узора на "S" и передвиньте каретку налево.

Установите ручку выбора узора на "I" и переведите каретку направо (иглы выставятся в положение "С").

Выставьте регулятор плотности на единицу больше, чем вязали чулочной вязкой. Следуя схеме, положите нить "А" и "В" на открытые крючки игл со стороны каретки. Убедитесь, что все язычки игл открыты.



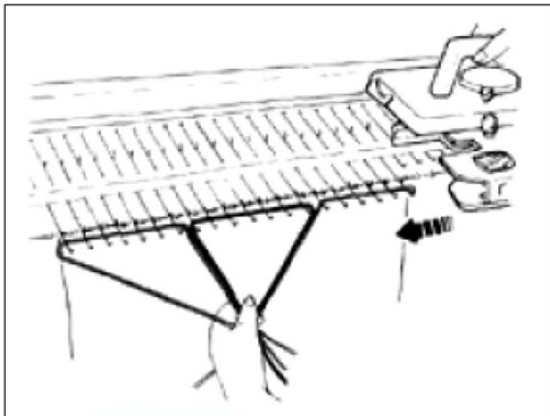

- Придерживая нити снизу, обеспечьте натяжение нити. Медленно передвигайте каретку через игольницу, провяжите первый ряд. Иглы провяжут и вернуться в положение "С".

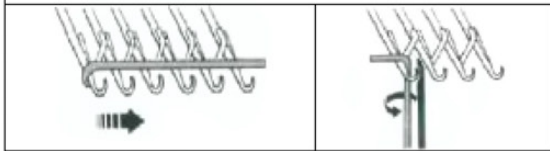
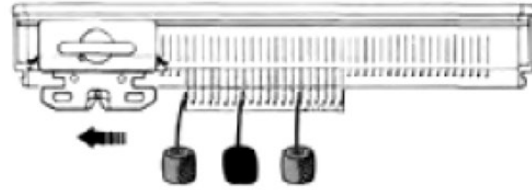

Проложите нити на крючки иголок со стороны каретки. Перекрестите нити двух цветов, как показано на рисунках.

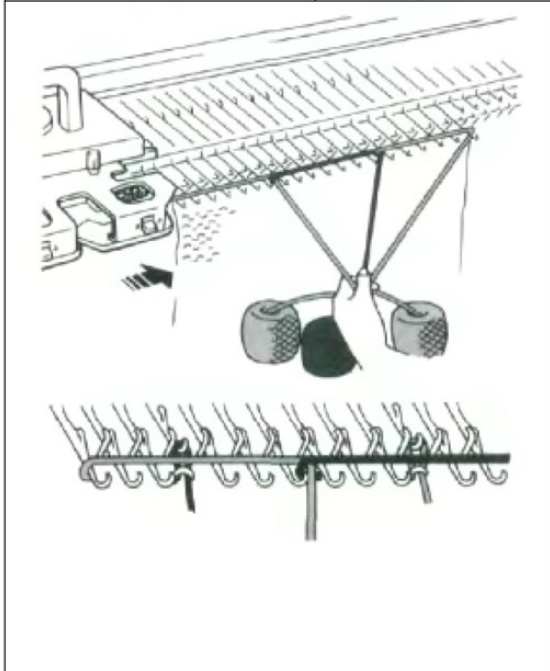

Придерживая нити снизу, обеспечьте натяжение нити. Медленно передвигайте каретку через игольницу, провяжите второй ряд.

— Следуя схеме, продолжайте вязания, прокладывая нити на крючки иголок, как это делали при провязывании первого и второго рядов

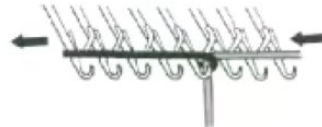

—Провяжите только одну или две петли одного цвета, проложите нить на эти иглы и верните их в положение "В".

Продолжайте вязание, прокладывая нить на крючки иголок.

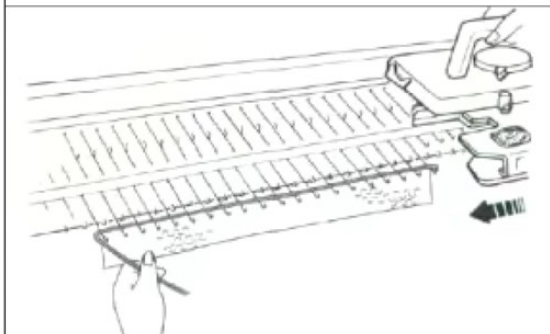

Сбрасывание связанного полотна

- Вытащите нить "А" из челнока и продолжайте вязание или проложите нить на крючки всех игл и поставьте иглы в положение "С" и передвигая кареткой свяжите 1 ряд.

Платировочное вязание



Используются нити двух цветов. Одна нить укладывается по одну сторону, а другая – по другую сторону вязаного полотна.

Так как нити провязываются вместе, необходимо использовать более тонкие нити по сравнению с другими узорами, а на шкале регулятора плотности должно быть установлено суммарное значение тех чисел, которые устанавливались бы для каждого вида нити в отдельности.

—Сделайте набор бросовой нитью.

—Установите каретку для вязания.

Ручка выбора узора...0

Иглооттяжные рычаги...=

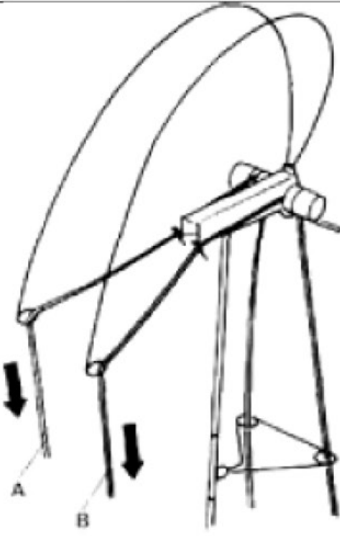
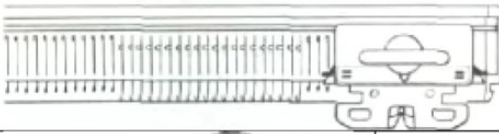

- Заправьте основную нить "А" с левой стороны нитенатяжителя, а платировочную нить "В" с правой.

Проложите основную нить в основной (нитеводитель) челнок "С", а платировочную нить в платировочный челнок "D".

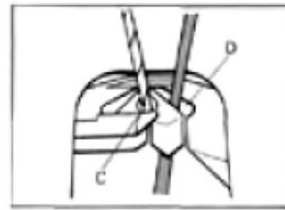

— Вяжите так же, как при чулочном вязании.

Основная нить прокладывается по лицевой стороне изделия, а платировочная с изнаночной.

Убедитесь, что основная нить "А", заправлена через левую сторону нитенатяжителя.

Определение плотности вязания



Плотность вязания

Плотность вязания показывает, сколько петель необходимо набрать и сколько рядов необходимо связать, чтобы получить квадрат 10X10 см. Очень важно правильно определить плотность вязания, чтобы получить изделие нужного размера.

Вязание образца

Пробный образец вяжется тем же узором, той же нитью и при том же значении шкалы регулятора плотности, которые будут использованы для вязания изделия.

Выполнение пробного образца:—

Подготовьте выбранную нить и небольшое количество контрастной нити для разметки образца.

Подберите значение шкалы регулятора плотности в зависимости от толщины нитей (стр.10). Выберите узор и испытайте различные значения шкалы регулятора плотности, чтобы получить нужную плотность вязания.

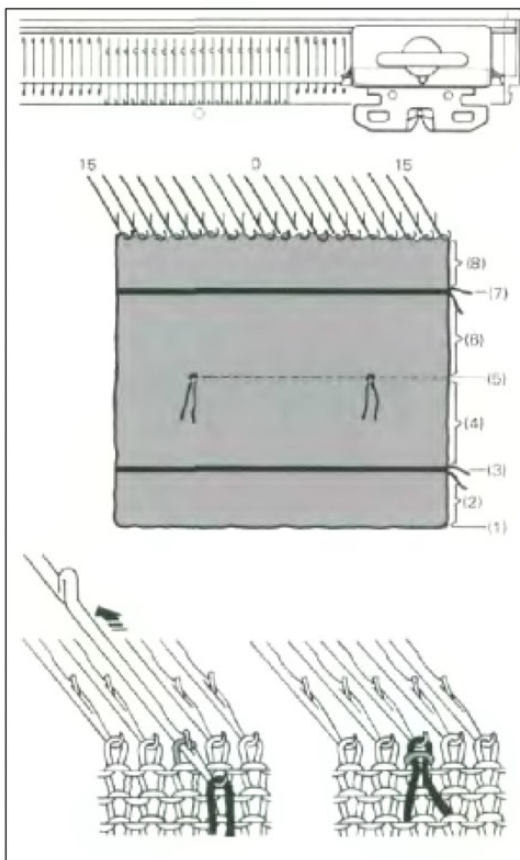

(1) Выдвиньте по 15 игл с каждой стороны от центра(0), в положение "В", всего 30 игл.
 (2) Сделайте набор основной нитью и провяжите 10 рядов, выбранным узором и при соответствующем значении шкалы регулятора плотности.

(3) Поменяйте нить на контрастную и провяжите 2 ряда чулочной вязкой.
 (4) Снова заправьте основную нить. Провяжите 15 рядов выбранным узором при соответствующем значении шкалы регулятора плотности.

(5) Выдвиньте обе одинадцатые иглы, расположенные слева и справа от центра (0) в положение "D". В крючок обеих игл вставьте контрастную нить и верните иглы в положение "В". На этих иглах цветные петли нужно провязать вручную.
 (6) Свяжите еще 15 рядов.

(7) Заправьте в нитеводитель (челнок) контрастную нить и провяжите 2 ряда чулочной вязкой.
 (8) Основной нитью провяжите 10 рядов выбранным узором при соответствующем значении шкалы регулятора плотности.

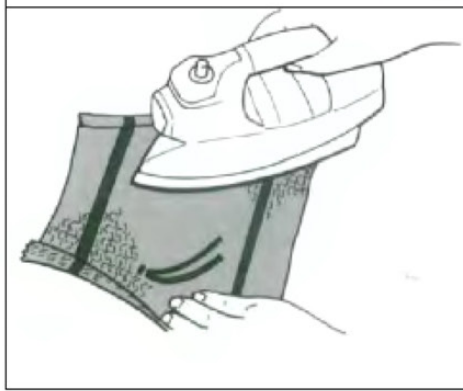

Вытащите нить из нитеводителя (челнока).
 Снимите образец с игл машины.

ВНИМАНИЕ:

Так как на иглах машины вязание подвергается сильному растяжению, оставьте образец на несколько часов отлежаться, чтобы он принял естественную форму. Отгладьте его утюгом с паром или обыкновенным утюгом через влажную ткань. Пусть он высохнет, а затем определите на нём плотность вязания. Обязательно запишите значение шкалы регулятора плотности, при котором выполнялся образец.

Калибровочная линейка

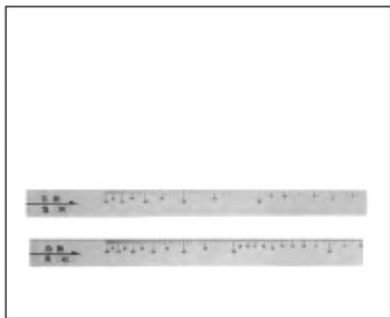

Специальная калибровочная линейка предназначена для подсчета числа петель и рядов, необходимых для вязания 10 см полотна путем измерения расстояния между отметками контрастной нити на пробном образце. Линейка имеет две стороны. Сторона "S" используется для измерения количества петель, а сторона "R" - для измерения количества рядов. В соответствии с инструкциями (см ниже) измерьте пробный образец для правильного определения плотности вязания.

Как определять плотность вязания



Плотность по горизонтали
Возьмите калибровочную линейку **поверните её стороной "S" вверх.** Замерьте калибровочной линейкой расстояние между обращенными друг к другу дольками цветных петель, приложив к одной из них конец линейки со стрелкой. Число на линейке укажет, сколько петель необходимо набрать для вязания полотна шириной 10 см. Отсчет ведите от конца линейки, помеченного стрелкой.

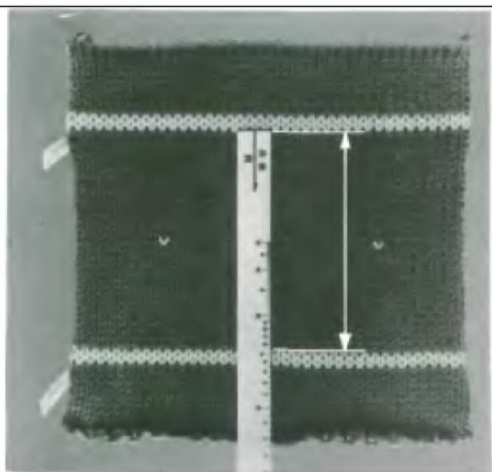

Плотность по вертикали.
Возьмите калибровочную линейку **поверните её стороной "R" вверх.** Замерьте калибровочной линейкой расстояние строго между цветными полосами (от конца одной из них до начала другой). Отсчет ведите от конца линейки, помеченного стрелкой. Число на линейке укажет, сколько рядов необходимо провязать для достижения высоты полотна 10 см.

Лекальное устройство

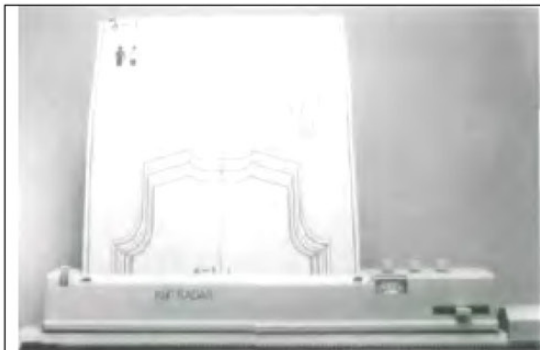

Лекальное устройство наглядно показывает, сколько петель надо набрать и когда, и сколько сделать прибавок или убавок.

Вязание одежды (женский пуловер)

Приводимые ниже инструкции показывают, как можно связать женский пуловер, без использования лекального устройства. Пример для измерений, указанных ниже.

Мерки готового изделия:

Окружность груди 96см.
 Длина изделия 59см.
 Ширина спинки..... - 37см.
 Длина рукава..... 56см.

Материал: Толстая нить..... 500гр.

Плотность вязания: Была определена на образце, выполненном при положении регулятора плотности на 5 и составила в 10 см полотна: 16 петель и 22 ряда.

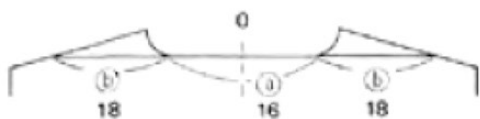
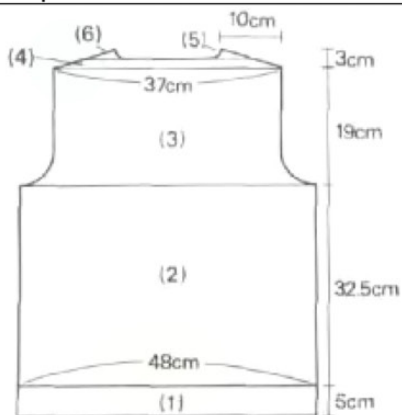

Спинка

(1) линия низа

— В рабочей зоне 80 игл. Свяжите резинку 1x1 (К1.Р1).

(К1. Р1. резинка. — стр. 39: действие 3, провяжите 4 ряда, начиная справа, и действие 6, установите счетчик рядов на 000, выставите правый иглооттяжный рычаг и провяжите 12 рядов.)

(2) выполнение спинки до проймы рукава

— Шкала регулятора плотности 5. Свяжите 72 ряда ровно. (Счетчик рядов на 084). Каретка справа

(3) формирование проймы рукава

- Убавьте по 5 петель в начале следующих 2 рядов и по 2 петли еще в 2 следующих рядах. (Убавление нескольких петель — стр. 15)

- Убавьте по 1 петле после каждого второго ряда с обеих сторон 3 раза. Счетчик рядов показывает 092. (Убавление 1 петли — стр. 14)

- Провяжите 34 ряда ровно. (Счетчик рядов на 126) Каретка справа.

(4) формирование плеча частичным вязанием

— Установите иглооттяжные рычаги на — ,
 — Выдвиньте 4 иглы слева в положение "D" и провяжите 1 ряд.

— Выдвиньте 4 иглы с другой стороны в положение "D" и провяжите 1 ряд.

(Частичное вязание описано на стр.37)

(5) формирование горловины и правого плеча

Довязав до линии горловины, условно разбейте Ваше вязание на 3 части, справа (h), центр (a), слева (b). и работайте с каждой частью отдельно, но выполнять скос плеча и горловину будем одновременно, как показано на рисунке.

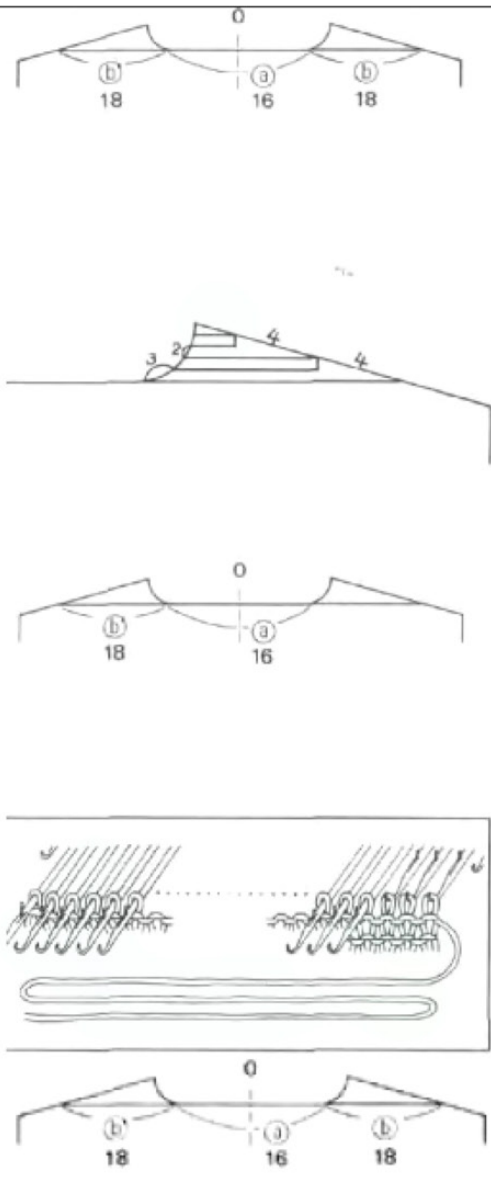

—Зафиксируйте 34 иглы частей (a) и (b').
(Фиксирование петель в положение D — стр 53)
 —Провяжите 1 ряд и убавьте 3 петли со стороны горловины.
(Убавление нескольких петель — стр 15)
 —Убавьте 4 петли частичным вязанием со стороны плеча
(Частичное вязание с убавлением петель— стр. 37)
 Свяжите 1 ряд и убавьте 2 петли со стороны горловины.
 —Убавьте 4 петли частичным вязанием.
 —Провяжите 1 ряд. (Каретка слева. Счетчик рядов на 133.)
 —Оборвите рабочую нить, оставив конец длиной 10см. и удалите ее из нитеводителя (челнока)
 —Задвиньте иглы с петлями правого плеча в положение "С"
 —Бросовой нитью провяжите несколько рядов и сбросьте петли плеча с машины.
 —Уберите освобожденные иглы в положение "А"
 —Верните 16 игл центральной части (a) в положение "С".
 —**Выполните маркировку середины (0)цветной нитью.**
(Маркировка цветной нитью— стр. 43)
 —Снимите петли на бросовую нить и уберите освобожденные иглы в положение "А"
(6) формирование горловины и левого плеча
 —Верните иглы части (b') в положение "С".
 —Каретка справа. Вяжите часть (b') симметрично части (b),
 Оборвите рабочую нить, оставив конец в три раза длиннее, чем ширина плеча и удалите её из нитеводителя (челнока).

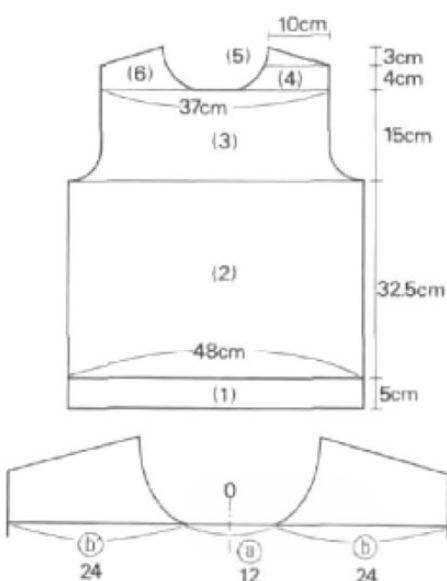

ПЕРЕД

(1) — (2) вязание до проймы рукавов

-Вяжите деталь переда пуловера так же, как спинку.
 На счетчике рядов 084 ряда.

(3) формирование проймы рукава

- Выполняйте убавления с обеих сторон полотна так же, как при вязании спинки. На счетчике 092.
 - Провяжите 26 рядов ровно.
 Каретка справа, на счетчике 118.

(4) формирование правой половины горловины переда

—Установите иглооттяжные рычаги на —.
 —Зафиксируйте 36 **петель частей** (a) и (b')



—Провяжите 1 ряд и убавьте 3 петли со стороны горловины и провяжите 1 ряд.
 -Убавляйте по 1 петле в начале каждого второго ряда 4 раза (*).
 (На счетчике рядов 126)

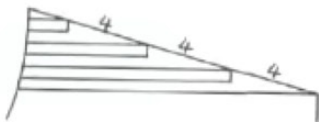

(5)формирование правого плеча

—Вяжите частичным вязанием так же, как на спинке.
 —Верните иглы правого плеча в положение "С".
 —Снимите вязание на бросовую нить.
 Оборвите рабочую нить, оставив конец длиннее в 3 раза, чем ширина плеча и удалите ее из нитеводителя (челнока)

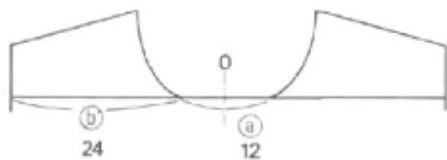

(6)формирование горловины и левого плеча

—Верните 12 игл части (а) в положение "С".
 —Выполните маркировку середины(О) цветной нитью и снимите петли на бросовую нить.
 —Вяжите часть (b') симметрично части (b),
 —Оборвите рабочую нить, оставив конец длиной 10см.

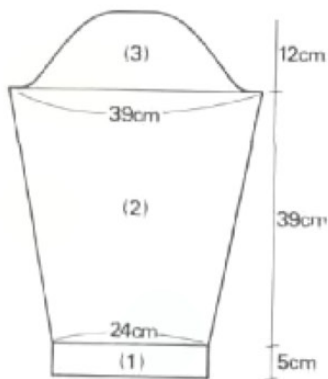

РУКАВА (оба)

(1)вязание манжет

— В рабочей зоне 40 петель. Свяжите манжету так же, как резинку по линии низа пуловера.

(2)вязание рукава от манжеты до линии проймы.

— Шкала регулятора плотности на 5, прибавляйте по 1 петле после каждого 6 ряда, 5 раз и 7 ряда 7 раз с обеих сторон, пока на счетчике рядов не будет 097 рядов.

64 петли на игольнице.

(3) формирование оката рукава

—Убавьте по 4 петли с двух сторон через в начале каждого 2 ряда, 3 петли через 4 ряда 2 раза и 2 петли через 2 ряда

—Убавляйте по 1 петле с двух сторон в каждом втором ряду 7 раз (*).

—Убавьте по 2 петли с двух сторон в начале каждого следующего ряда

—Убавьте по 3 петли с двух сторон в начале каждого следующего ряда

—Убавьте по 4 петли с двух сторон в начале каждого следующего ряда. (На счетчике рядов 124).

—**Выполните маркировку середины (0)цветной нитью.**

Закройте оставшиеся 8 петель иглой с нитью.

(Закрытие петель иглой с ниткой шаг 6 — стр. 59)

Воротник

В рабочей зоне 68 петель. Свяжите 7 рядов воротника так же, как резинку по линии низа пуловера.

—Снимите воротник на бросовую нить.

Оборвите нить, оставив конец рабочей нити длиной в три раза больше, чем длина воротника.



Фиксирование формы и влажно-тепловая обработка

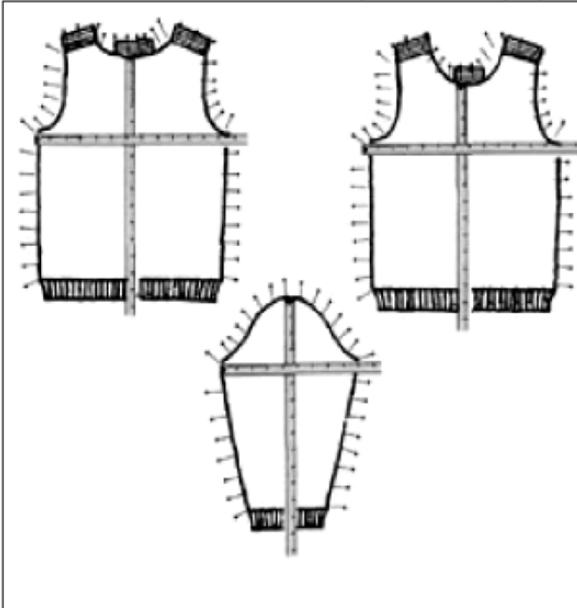

После завершения вязания деталей одежды необходимо расположить их на ровной поверхности и распять для получения правильной формы и размера.

- Распять деталь с помощью булавок на гладильной доске изнаночной стороной вверх. Сначала следует распять самую широкую часть детали, затем измерить ее и растянуть до правильной длины.

- Обколите края детали булавками, размещая их на расстоянии 2-3 см. друг от друга. Булавки следует вкалывать на границе между основным узором и резинкой.

- Отпарьте деталь, придерживаясь инструкций изготовителя пряжи.

- Булавки удалите после полного высыхания деталей.

Сборка изделия

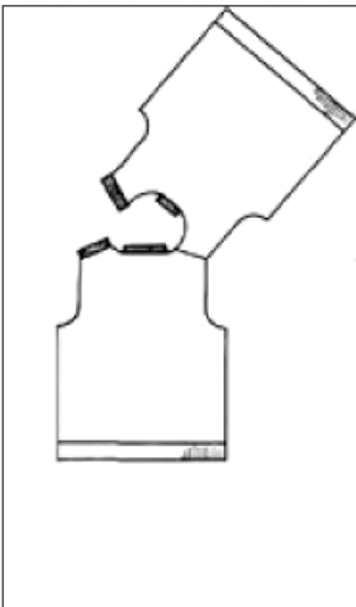

— Соедините правое плечо переда и спинки на машине, используя конец рабочей нити. *Соединение деталей на машине – стр. 46. Поместите плечо спинки на иглы первым.*

— Соедините воротник с краем горловины на машине. *Соединение краев с открытыми петлями – стр. 46. Выдвиньте 40 игл с правой стороны от центра (О) для петель горловины и 28 игл с левой стороны для спинки.*

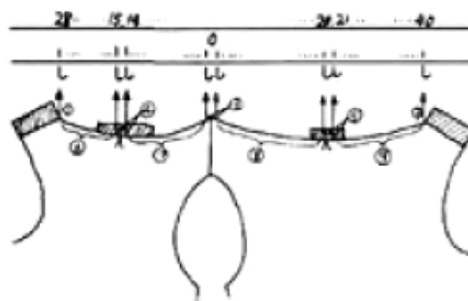

Навесьте петли горловины на иглы машины лицевой стороной изделия к себе, в том порядке, как показано на рисунке. Возьмите воротник изнаночной стороной к себе и навесьте петли.

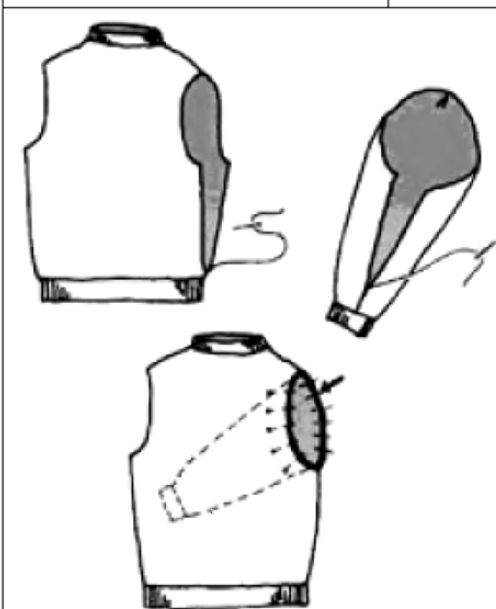

Соедините левое плечо изделия на иглах машины тем же способом, как и правое. Соедините оба края воротника и рукава потайным швом. (Стр. 48 j)

Выверните изделие на изнаночную сторону и вставьте рукава в пройму лицевыми сторонами друг к другу. Припосадите окат рукава и сколите его с проймой изделия, как показано на рисунке.

Сшейте края с изнаночной стороны. (стр. 48)

Сделайте финальную утюжку.

Приёмы вязания

Фасонное убавление петель

Вы можете одновременно убавить по одной петле с обеих сторон одного ряда.

1. Возьмите двухигольный деккер и перевесьте две крайние петли на соседние нагруженные петлями иглы таким образом, как показано на рисунке, со смещением на 1 иглу.

2. Отведите освобожденную иглу в положение "А" и продолжайте вязать.

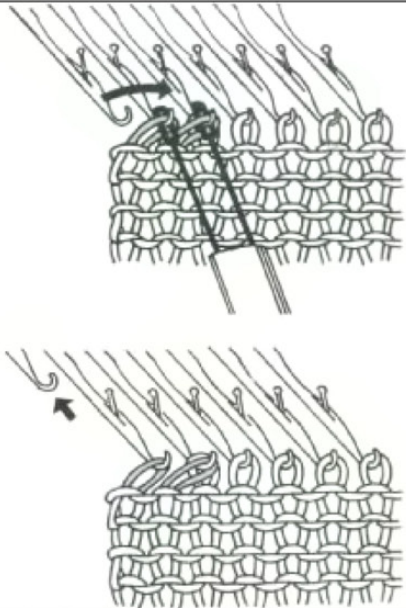

Фасонное прибавление петель

Вы можете прибавлять по одной петле с обеих сторон полотна после каждого ряда.

1. Выдвиньте соседнюю с рабочими иглами свободную иглу в положение "В". Возьмите двухигольный деккер и сместите две крайние петли в сторону прибавляемой иглы. (Если Вы вяжете через иглу, то эта операция выполняется трехигольным деккером)

2. Из-под третьей с краю петли (смотрите рисунок) подхватите деккером петлю предыдущего ряда и навесьте на свободную иглу. Продолжайте вязание.

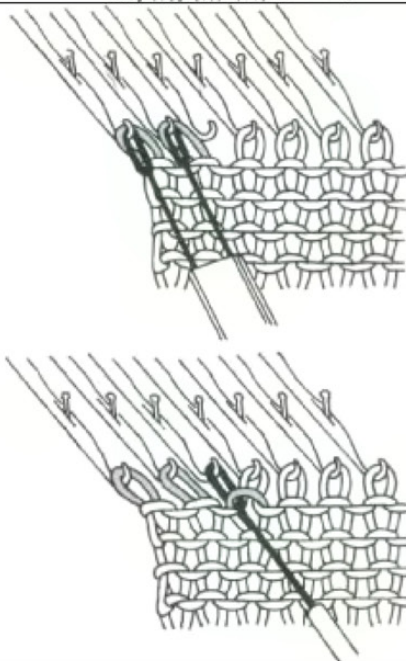

Частичное вязание

Частичное вязание используется для придания изделию необходимой формы и выполнения наклонных линий, таких как, скос плеча, вытачка и т.д. Частичное вязание можно выполнять только со стороны, противоположной каретке. Если необходимо формировать обе стороны полотна, то делайте это поочередно справа и слева.

Частичное вязание с уменьшением числа работающих игл.

Установите иглооттяжные рычаги на

1. Со стороны, противоположной каретке, переведите в положение "D" иглы с петлями, предназначенные для убавления на первом этапе частичного вязания.

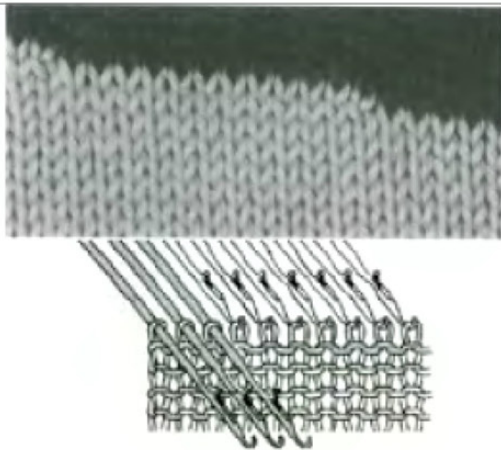

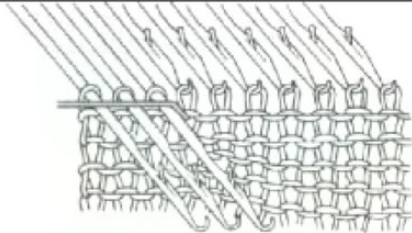
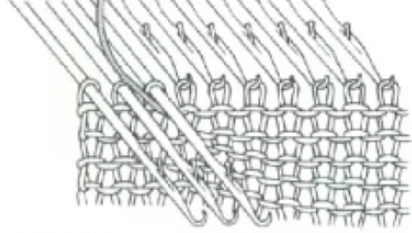
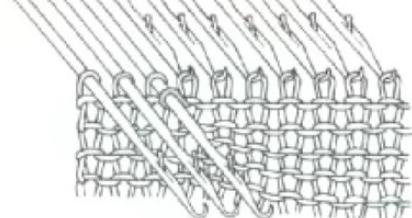
	<p>2. Провяжите 1 ряд. Иглы в положении "В" вяжут. Иглы в положении "D" не работают, и рабочая нить проходит над ними.</p>
	<p>3. Чтобы избежать образования отверстия в полотне, пропустите рабочую нить под ближайшей к рабочим иглам выдвинутой иглой, стоящей в положении "D" (см. рисунок). Если частичное вязание необходимо выполнять с обеих сторон детали выполняйте действия п.3)</p>
	<p>4. Провяжите 1 ряд. Таким образом, Вы выполнили первый этап частичного вязания. (При необходимости частичного вязания с обеих сторон детали выполняйте действия п.3) Повторяйте действия 1 — 4 После завершения частичного вязания верните иглы из положения "D" в положение "С" и продолжайте вязание.</p>

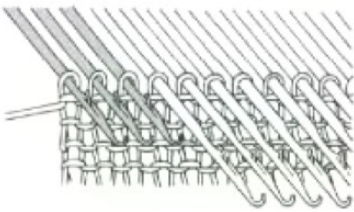
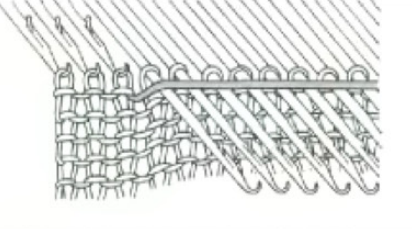
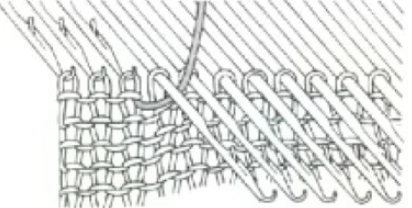
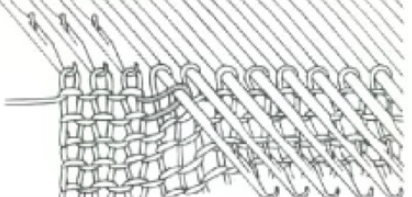
 	<p>Частичное вязание с увеличением числа работающих игл. Установите иглооттяжные рычаги на —.</p> <p>1. Выдвиньте все работающие иглы в положение "D".</p> <p>2. Со стороны каретки верните иглы, которые предназначены для частичного прибавления назад в положение "С".</p>
	<p>3. Провяжите 1 ряд. Иглы в положении "С" вяжут, а иглы в положении "D" не работают, а рабочая нить проходит под ними.</p>
	<p>4. Для предотвращения образования отверстия в детали изделия, пропустите рабочую нить по ближайшей к рабочим иглам иглой(см. рисунок), находящейся в положении "D". Далее рабочая нить должна лежать над иглами стоящими в положении "D".</p>
	<p>5. Провяжите 1 ряд. Повторяйте действия 2 — 5.</p>

Резинка 1x1 (К1.Р1.)

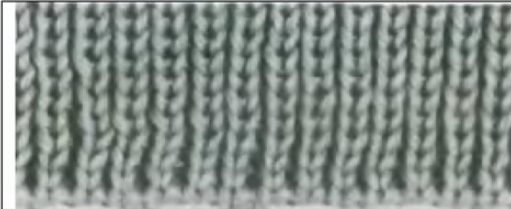

При отсутствии передней игольницы данный метод вязания резинки может быть использован для вязания манжет, воротников и беек.

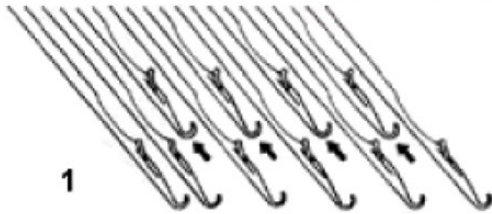

1. Выдвиньте необходимое количество игл в положение "В". С помощью отборной гребенки 1x1 верните каждую вторую иглу в положение "А", начиная с третьей петли с левой стороны.

2. Сделайте набор и провяжите несколько рядов бросовой нитью. Навесьте кромочные грузы по краям изделия. Провяжите 1 ряд кордовой нитью "А".

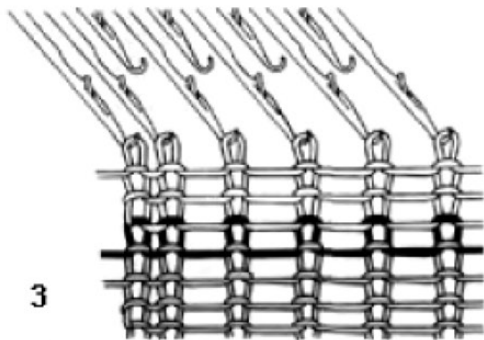
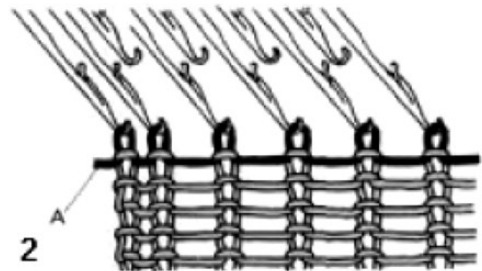

3. Заправьте рабочую нить. Установите на шкале регулятора плотности 0 и свяжите 4 ряда. Подхватите деккером крайнюю слева нижнюю петлю "В" (смотри рисунок) первого ряда полотна над кордовой нитью.

4. Подхватите деккером крайнюю слева нижнюю петлю "В" (смотри рисунок) первого ряда полотна над кордовой нитью.

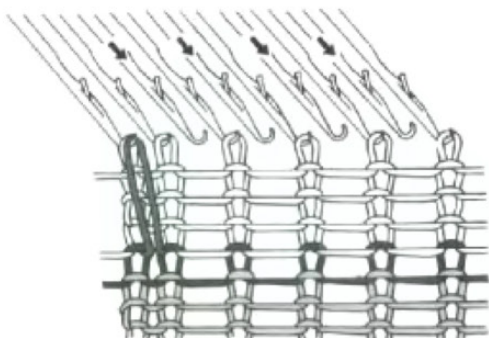
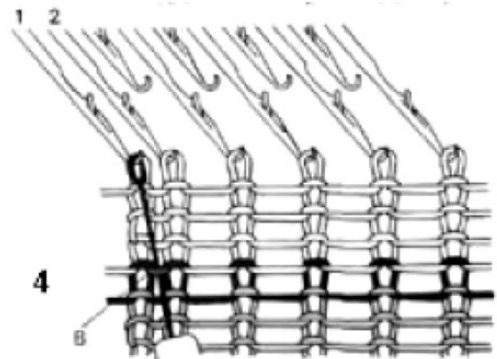

5. Навесьте эту петлю на крючок крайней слева иглы. Выдвиньте все иглы рабочей зоны из положения "А" в положение "В".

6. Свяжите полотно необходимой для резинки длины, установив на шкале показателя плотности число на две единицы меньше, чем требуемое для чулочной вязки.

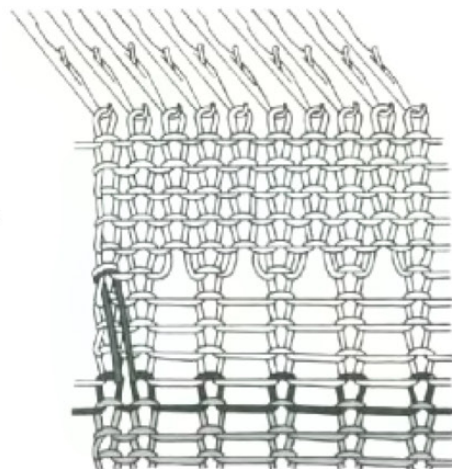

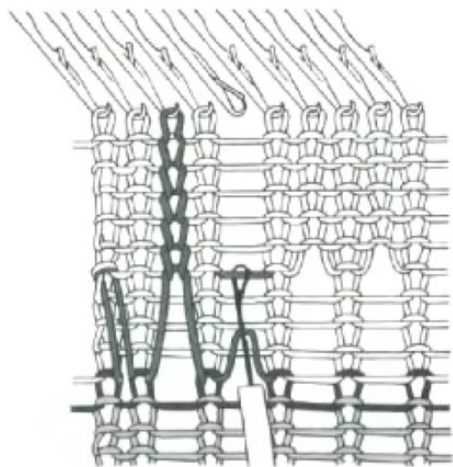

7. Подведите петлеуловитель под петлю первого ряда основного вязания и распустите петельный столбик, как показано на рисунке. Пропустив 3 следующие протяжки нити, захватите 5 протяжку крючком петлеуловителя.

8. Потяните петлеуловитель на себя. Первая петля будет провязана через протяжку нити, а за язычком петлеуловителя будет висеть новая петля.

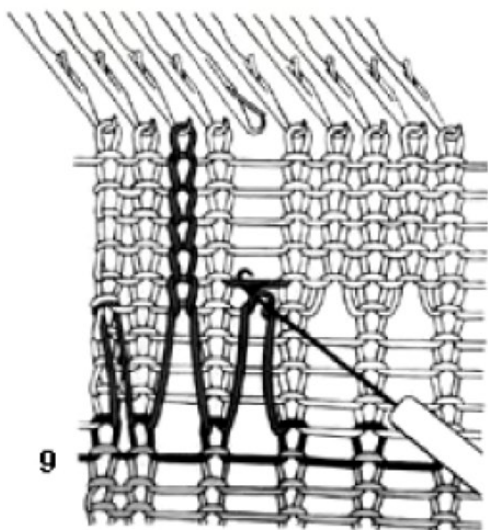
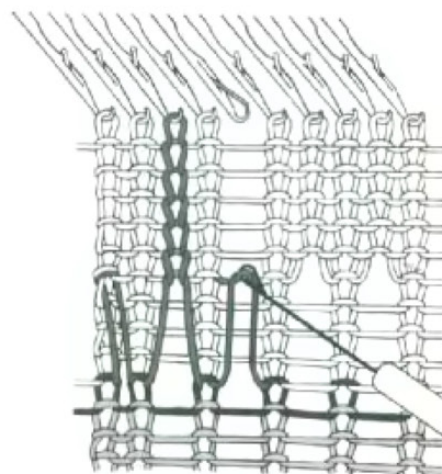

9. Захватите следующую протяжку нити и вяжите через нее петлю, висящую на петлеуловителе.

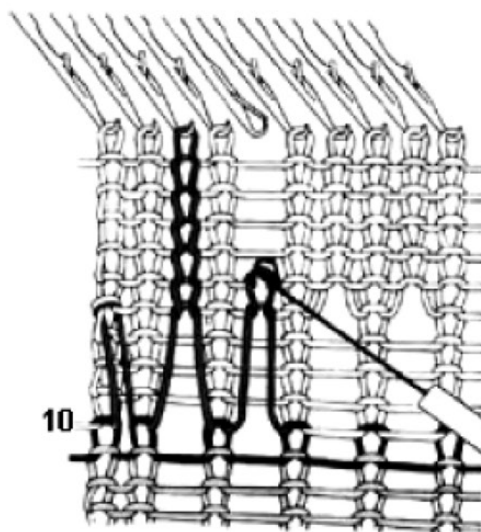

10. Повторяйте шаг 9 в каждом ряду. Последнюю провязанную петлю в этом ряду повесьте на крючок рабочей иглы, с которой она была спущена. Повторяйте все действия для каждого нечетного столбика.

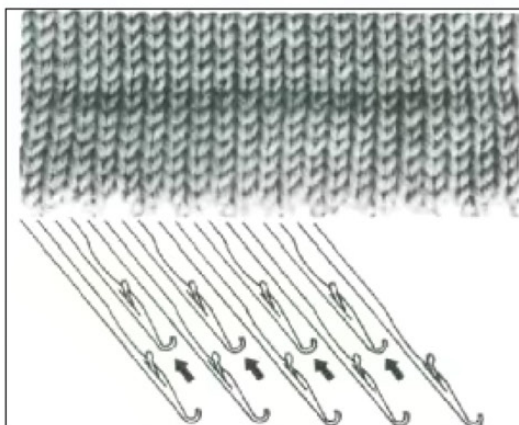

Двойной край с зубчиком

Выдвиньте необходимое количество игл в положение "В" и верните каждую вторую иглу в положение "А".

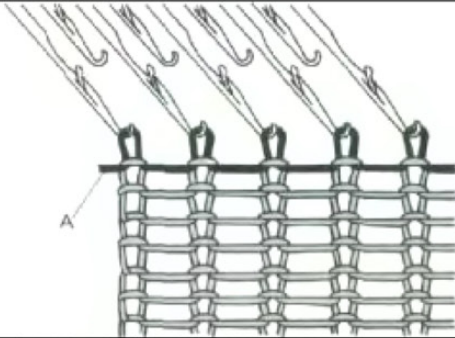
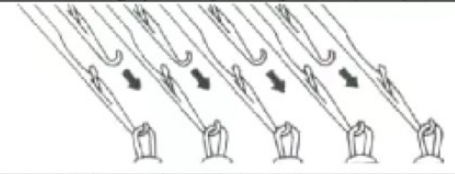
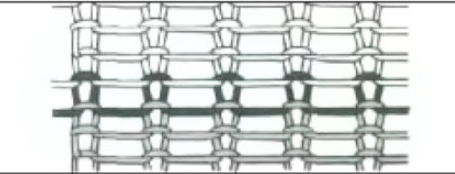
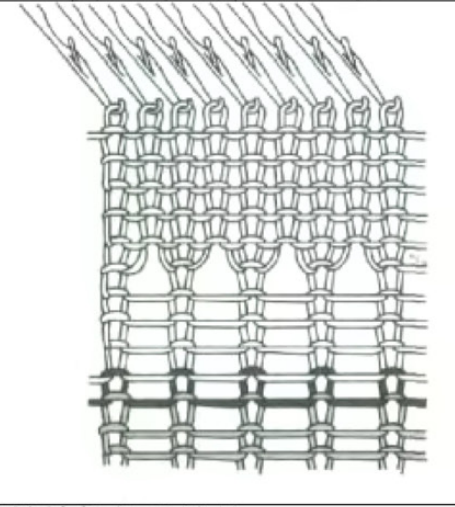
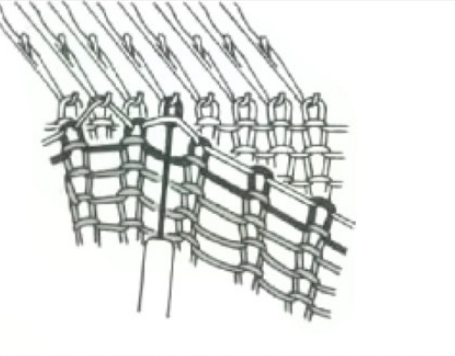
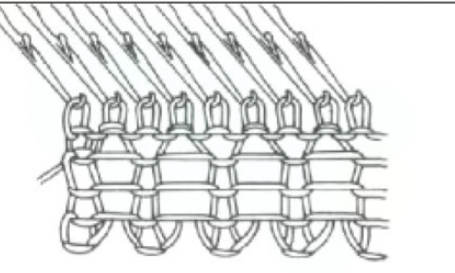
	<p>2. Сделайте набор и провяжите несколько рядов бросовой нитью, затем провяжите 1 ряд кордовой нитью.</p>
	<p>3. Установите на шкале регулятора плотности значение на 2 единицы меньше, чем требуется для чулочной вязки и провяжите 2 ряда основной нитью, необходимые для подгиба</p>
	<p>4. Выдвиньте иглы, оставленные в положении "А" в пункте 1, в положение "В".</p>
	<p>5. Установите на шкале регулятора плотности число, требуемое для чулочной вязки. Провяжите необходимое количество рядов для достижения заданной высоты подгиба.</p>
	<p>6. С помощью деккера навесьте петли первого ряда полотна на соответствующие им иглы. Удалите кордовую нить, оставив бросовую.</p>
	<p>7. Установите на шкале регулятора плотности число на 1 больше, чем требуется для чулочной вязки. переведите иглы из положения "В" в положение "D" и провяжите 1 ряд. 8. Установите на шкале регулятора плотности число, требуемое для чулочной вязки и продолжайте вязание.</p>

	<p>Фиксирование петель Детали изделий, имеющие сложный контур, вывязываются в несколько этапов следующими способами:</p> <p>Фиксирование петель на иглах в положении "D";—</p> <p>1 Выдвиньте иглы с петлями, не участвующими в выполнении очередного этапа, в положение "D".</p>
	<p>2. Установите иглооттяжные рычаги на —, и продолжайте вязать. Чтобы включить петли в работу, висящие на иглах в положении "D", верните их в положение "C" и продолжайте вязать.</p>
	<p>"Когда вяжется узор:— Верните иглы в положение "B", повесив петли на крючки этих игл с помощью деккера.</p>
	<p>Фиксирование петель с помощью бросовой нити:—</p> <p>Установите ручку выбора узора в положение (D) а иглооттяжные рычаги в положение—.</p> <p>1. Оставьте иглы, которые должны быть зафиксированы в положение "B", остальные выдвиньте в положение "D".</p>
	<p>2. Заправьте бросовую нить в нитеводитель (челнок) и провяжите несколько рядов. Петли снимутся с машины на бросовую нить. Верните иглы из положения "D" в положение "C" для чулочной вязки, или в положение "B" для вязания узора. (стр. 16) Выставьте каретку как для чулочного вязания и продолжайте вязать.</p>
	<p>Чтобы продолжить вязание зафиксированных петель, снятых на бросовую нить, нужно вернуть петли на соответствующие иглы машины. Для этого подхватите деккером непосредственно под бросовую нить петли участка полотна, навесьте их на крючки игл и распустите бросовую нить.</p>

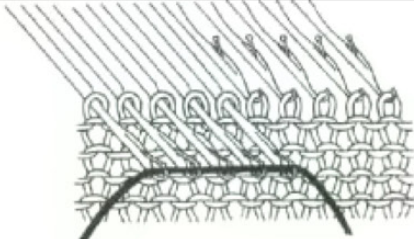
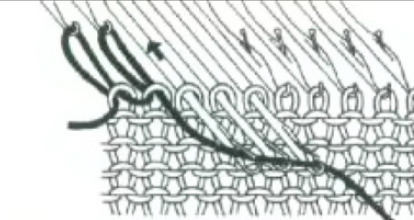
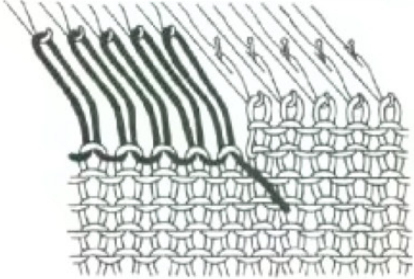
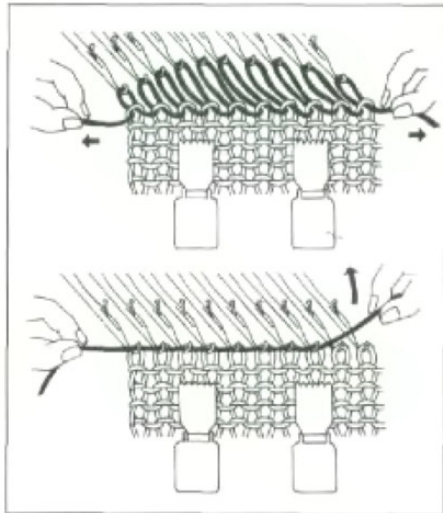
	<p style="text-align: center;">Фиксирование петель с помощью шнура</p> <p>1. Выдвиньте иглы с петлями, не участвующими в выполнении очередного этапа в положение "D". Откройте язычки выдвинутых игл и набросьте шнур на крючки этих игл.</p>
	<p>2. Последовательно верните эти иглы в положение «А», провязав ручную петли на этих иглах шнуром. Вытяните новые длинные петли.</p>
	<p>3. Продолжайте вязание. Перед началом вязания каждого следующего ряда убедитесь в том, что иглы с длинными петлями расположены строго в положении "А".</p>
	<p>Верните иглы в положение "В", навесьте грузы на полотно и верните петли, которые были на шнуре на крючки игл, как показано на рисунке.</p>

Выполнение маркировки цветной нитью

Для маркировки петли заведите петлеуловитель в основание этой петли. Подхватите крючком петлеуловителя цветную нить и возвратите назад петлеуловитель с цветной петлей на крючке. Заведите цветную петлю за язычок петлеуловителя.

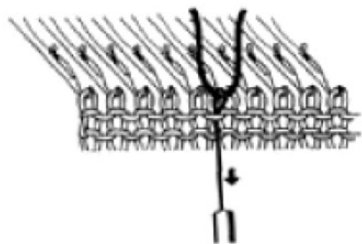

Подхватите крючком оба конца цветной нити и извлеките петлеуловитель из цветной петли, протянув через нее концы маркировочной нити.

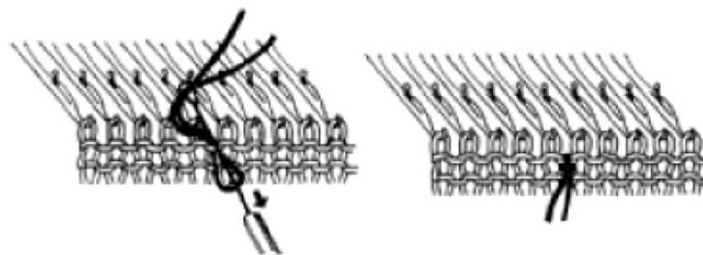

Выполнение отверстий для пуговиц

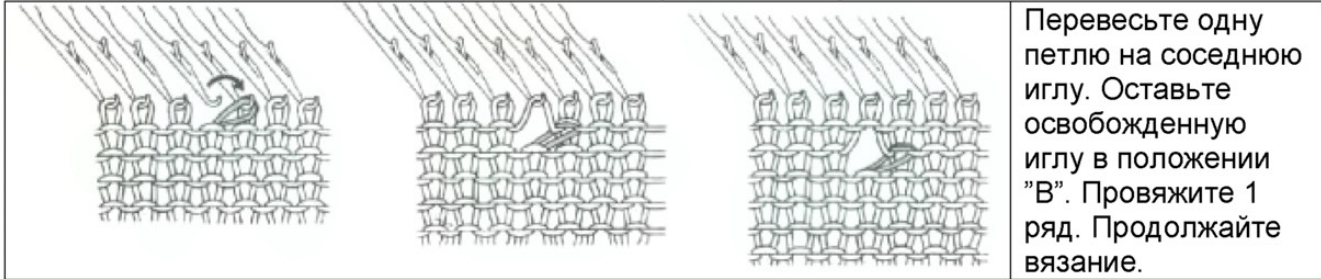

К1.Р1. Резинка

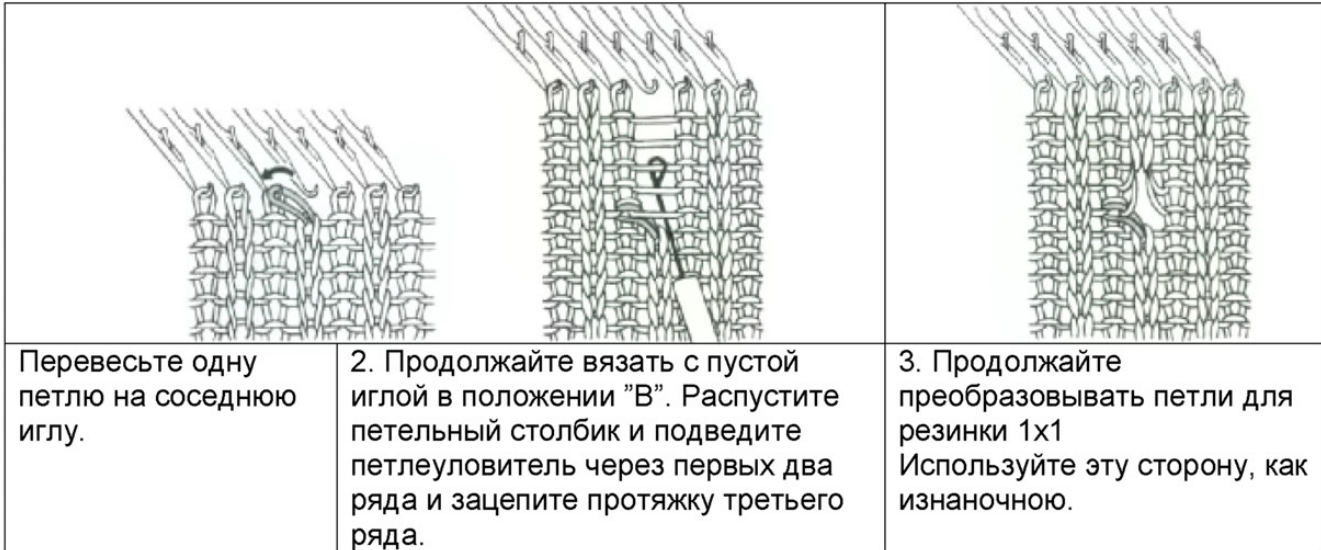

Ажурное вязание

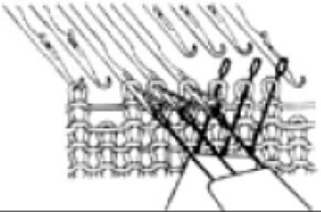
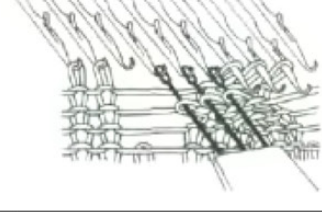
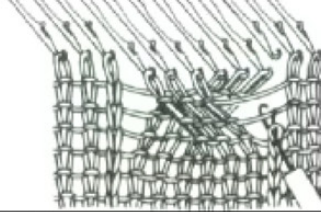

Вязание «КОСЫ»

	<p>"Косы" формируются при перекрещивании одной группы петель с другой группой петель с помощью двух деккеров.</p> <p>Шести петельное переплетение "Косы".</p>	
		
<p>Сбросьте по 1 петле с игл машины с обеих сторон от 6 петель будущего жгута. Используя два 3-игольных деккера, снимите 6 петель с игл.</p>	<p>2. Перекрестите два деккера и навесьте каждую группу по 3 петли на их новое место.</p>	<p>3. Петельные столбики, которые граничат "косой", распустите до 1 ряда и петлеуловителем поднимите сброшенные петли и навесьте их на соответствующие им иглы.</p>
<p>4. Поставьте иглы, на которых выполняется "коса", в положение "С" и продолжайте вязать до места выполнения следующего жгута.</p>		

Платочное вязание

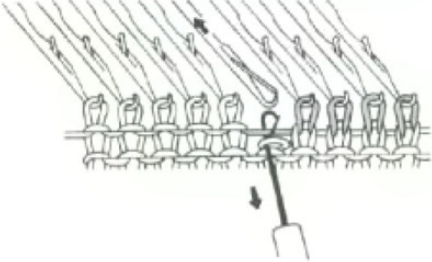
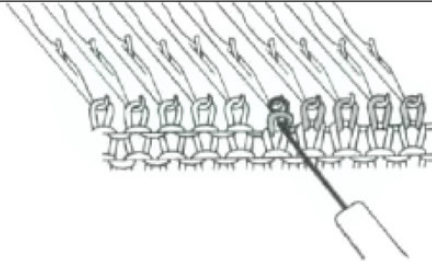
 	<p>Платочное вязание – это чередование рядов лицевых и рядов изнаночных петель. Используется для вязания воротников, беек, подола юбок и т.д.</p> <p>1. Установите число на шкале регулятора плотности на две единицы меньше, чем для чулочной вязки. Свяжите 2 ряда.</p> <p>2. Введите петлеуловитель в крайнюю петлю предыдущего ряда так, чтобы петля оказалась за язычком. Выдвиньте эту иглу в положение "D" и верните обратно в положение "B". Сбросьте петлю. Крючком петлеуловителя подхватите протяжку нити 2-го ряда и протяните ее через петлю. Теперь на петлеуловителе находится новая лицевая петля.</p>
	<p>3. Повесьте новую петлю на крючок иглы. Повторите все эти действия для петель всего петельного(второго) ряда.</p> <p>4. Свяжите снова 2 ряда чулочной вязкой и повторяйте действия 2-4 для нового второго ряда лицевых петель.</p>

Соединение деталей изделия на машине

Соединение двух открытых краев «петля к петле»

Такой способ используется для соединения линий плечевого скоса, воротника с горловиной, оформления линии низа изделия.

1. Возьмите первую деталь изделия лицевой стороной к себе. С помощью деккера повесьте открытые петли соединяемого края детали на крючки игл.
2. Переведите иглы в положение "D" и перенесите петли за язычки рабочих игл. Снимите бросовую нить.

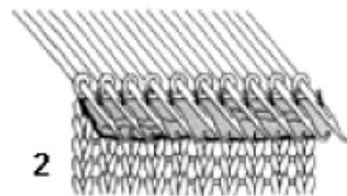
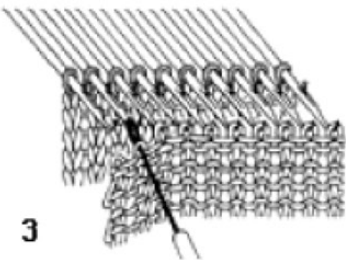

3. Возьмите вторую деталь изделия изнаночной стороной к себе. С помощью деккера повесьте открытые петли соединяемого края детали на крючки игл. Снимите бросовую нить..

4. Верните иглы в положение "B".

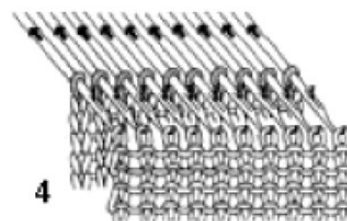
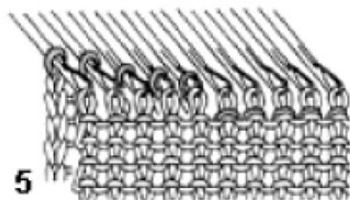

5. Петли, находящиеся за язычками, соскользнут с игл и провяжут через те петли, что висят на крючках.

*Если изнаночная сторона используется, как лицо изделия, то навешиваем изнаночными сторонами друг к другу.

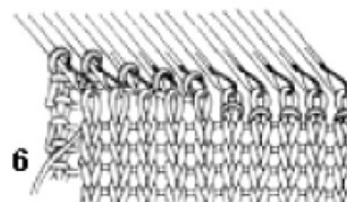

Закрытие петель, используя метод обратного стежка.

Начало работы (слева:—

1. Введите швейную иглу с широким ушком в первую петлю и протяните через неё нить.

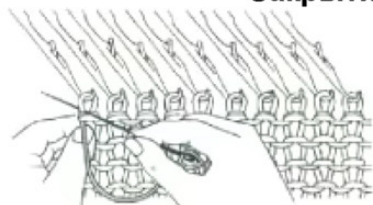

2. Введите иглу во вторую петлю и выведите её через первую петлю.

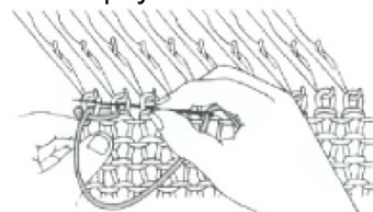
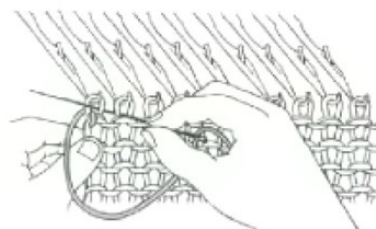

3. Введите иглу с нитью в третью и выведите через вторую петлю.

4. Повторяйте действия (2) — (3) пока не закроете все рабочие петли. Последнюю петлю закрепите узелком.

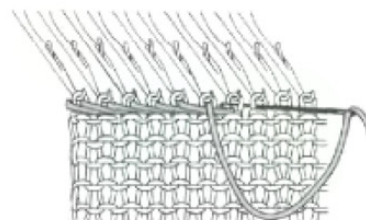

Соединение открытых петель детали с боковым краем.

Такой способ используется для соединения планки с полочками кардигана, воротника с горловиной и т.д.

1. Возьмите первую деталь изделия лицевой стороной к себе. С помощью деккера навесьте кромочные петли на иглы машины, пропуская петли с определенным интервалом, если это необходимо.

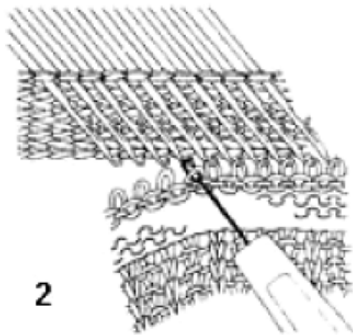
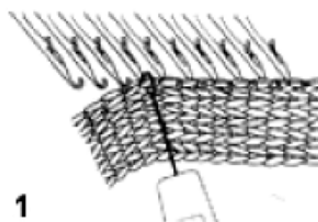

2. Выдвиньте иглы в положение "D". Петли первой детали будут висеть за язычками рабочих игл. Возьмите вторую деталь изделия изнаночной стороной к себе. С помощью деккера навесьте петли последнего ряда полотна на крючки всех рабочих игл.

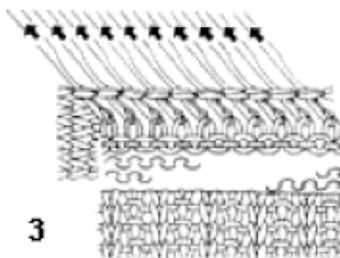

3. Поочередно возвращайте иглы обратно в положение "B", оставляя одну петлю за язычком иглы, а другую на крючке рабочей иглы.

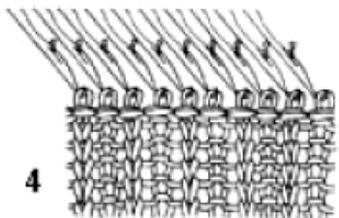

4. Петли, находящиеся за язычками, соскользнут с игл и провяжут через те петли, что висят на крючках. Снимите бросовую нить.

5. Провяжите один ряд и закройте петли методом обратного стежка (стр. 48).

Соединение деталей вручную Вертикальный трикотажный шов

Применяется для соединения боковых сторон деталей, а также для соединения рукавов и манжет. Используется нить в 3-4 сложения.

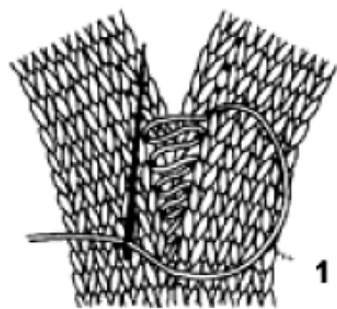

Лицевой стороной изделия является лицевая сторона чулочной вязки.

Возьмите обе детали таким образом, чтобы лицевые стороны детали были повернуты к Вам. Для соединения подхватывайте иглой каждую протяжку нити между двумя крайними петельными столбиками с одной и с другой стороны попеременно.

Лицевой стороной изделия является изнаночная сторона чулочной вязки.

Поверните обе детали лицевыми сторонами (изнаночной вязкой) к себе, подхватывайте иглой каждую протяжку нити между двумя крайними петельными столбиками с одной и с другой стороны попеременно.

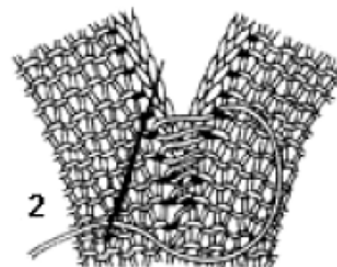

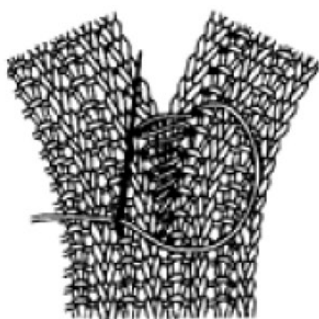

Резинка 1x1

Поверните обе детали к себе той стороной, которая принимается за лицевую, подхватывайте иглой каждую протяжку нити между двумя крайними петельными столбиками с одной и с другой стороны попеременно.

Горизонтальный трикотажный шов

Используется для соединения встык двух открытых рядов, которые необходимо сшить.

Для соединения необходимо взять нить той же толщины, которой было связано изделие. Пропускайте иглу с широким ушком с рабочей нитью через открытые петли одного и другого открытых рядов попеременно.

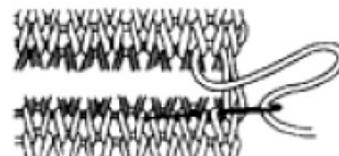

Соединение деталей изделия с помощью вязального крючка.

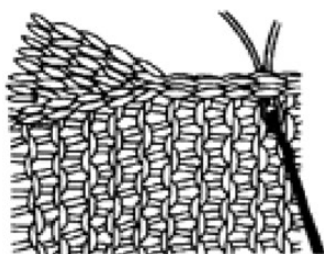

Используется для соединения боковых сторон рукавов, при выполнении боковых швов в изделиях.

1. Сложите две детали лицевыми сторонами друг к другу, совместив линии подлежащие соединению. Введите крючок под первую кромочную петлю одной, а затем другой детали. Захватите соединительную нить и вытяните ее на себя.

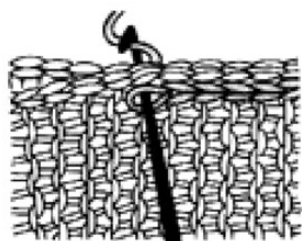

2. Введите крючок под следующие две кромочные петли деталей. Захватите нить и протяните ее через петлю на крючке.

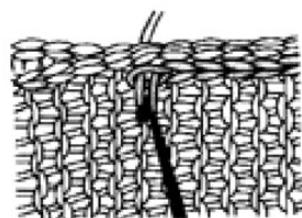

3. На крючке висит новая петля. Повторяйте действия 2 — 3.

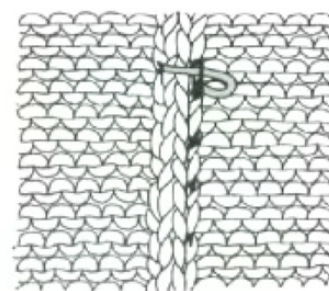

Как спрятать концы нитей в полотне.

Вставьте конец нити в ушко швейной иглы с большим ушком и несколько раз проколите иглой соединительный рубец с изнаночной стороны. Выньте иглу. Конец нити спрячьте в полотно.

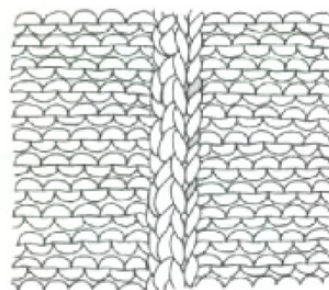

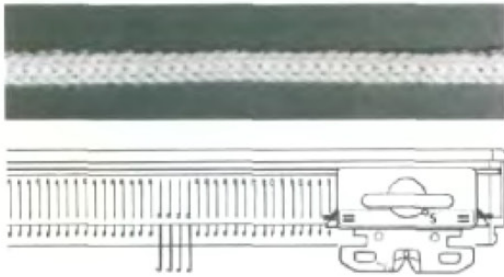

Вязание шнура

1. В зависимости от желаемой толщины шнура выдвиньте 3-5 игл в положение "D"
2. Установите каретку следующим образом:—
Ручка выбора узора.....S
Иглооттяжные рычаги.....=
Наберите петли способом обкручивания игл рабочей нитью, как показано на рисунке.
3. Дважды переместите каретку.
4. Выдвиньте рабочие иглы в положение "D".

(Повторяйте эти действия до появления возможности навесить грузы).

Свяжите несколько рядов, навесьте грузы.

Продолжайте вязать до получения требуемой длины шнура.

5. Отрежьте рабочую нить, оставив конец длиной 10 см. Закрепите петли с помощью швейной иглы.

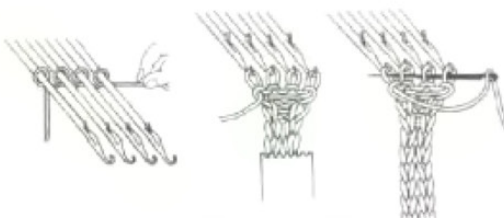

Тесьма

Эта тесьма вяжется прессовым вязанием. Используйте нить средней толщины.

На 5 иглах

1. Наберите 5 петель и провяжите 5 рядов чулочной вязкой. Каретка справа. Навесьте грузы и установите TUCK щеточки.

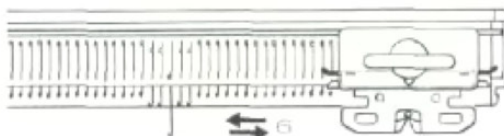

2. Установите каретку следующим образом:—
Ручка выбора узора.....0
Иглооттяжные рычаги.....— [Оба]

3. Выдвиньте центральную иглу в положение "D" и провяжите 6 рядов ,

4. Установите иглооттяжные рычаги на =, провяжите 2 ряда.

5. Верните иглооттяжные рычаги в положение —. Повторяйте действия 3 — 5.

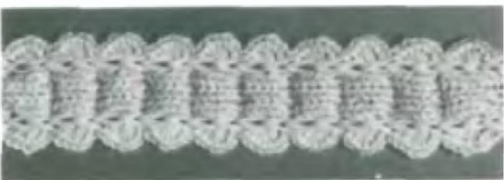

На 9 иглах

Наберите 9 петель и вяжите так же, как описано для шнура тесьмы на 5 иглах, но только в пункте 3 выдвиньте третью иглу с обеих сторон и провяжите 6 или 8 рядов.



ПОЛЕЗНЫЕ СОВЕТЫ

Поднятие сброшенной петли

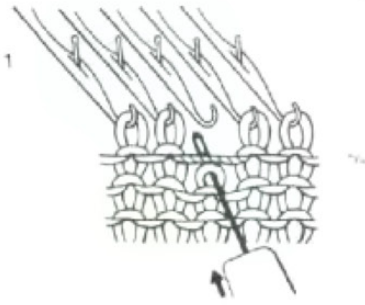

1. Вставьте зубец деккера в сброшенную петлю.

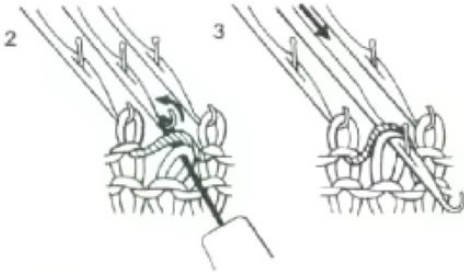

2. Верните петлю вместе с протяжкой нити на иглу.

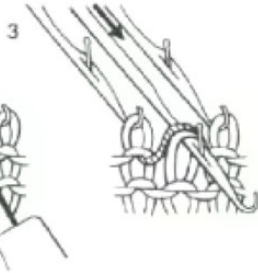

3. Продвиньте иглу вперед, пока петля и протяжка не окажутся за язычком иглы.

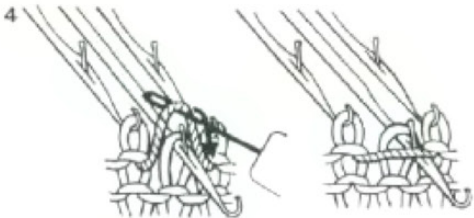

4. Поднимите протяжку нити при помощи зубца деккера и переместите ее под язычок иглы.

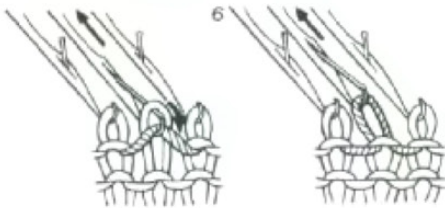

5. Отведите иглу назад, пока петля, находящаяся за язычком, не соскользнет с иглы

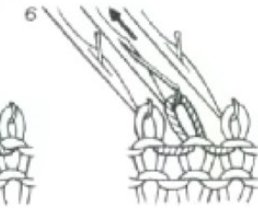

6. Отведите иглу в положение "А", чтобы исправить размер петли.

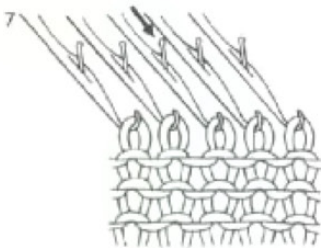

7. Верните иглу в положение "В".

Если сброшенная петля опустилась на несколько рядов.

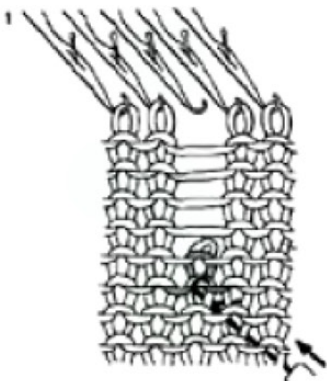

1. Введите петлеуловитель сзади в петельный столбик на несколько рядов ниже спущенной петли. Потянув полотно вниз, спустите петлю на петлеуловитель.

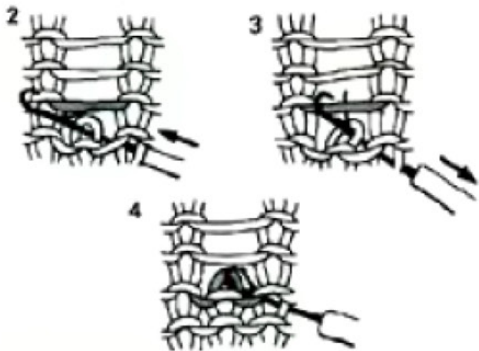

2. Продвиньте петлеуловитель на себя, чтобы петля оказалась за язычком иглы.

3. Захватив крючком первую протяжку нити над петлей, отведите петлеуловитель назад.

4. Петля, находящаяся за язычком, соскальзывает с петлеуловителя и провязывается через протяжку нити на крючке.

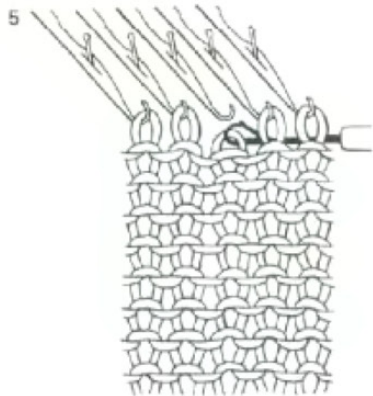

5. На крючке петлеуловителя висит новая петля, провяжите ее через следующую протяжку нити. И так до тех пор, пока спущенная петля будет поднята до верхнего ряда.

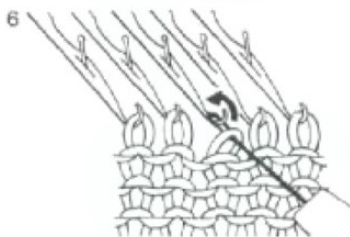

6. Подхватите верхнюю петлю на деккер спереди и повесьте ее на крючок пустой иглы.

Если спущена одна или несколько петель в процессе узоробразования, то проще распустить ряды, чем поднять спущенные петли.

Как можно распустить вязание, не снимая его с игл машины.

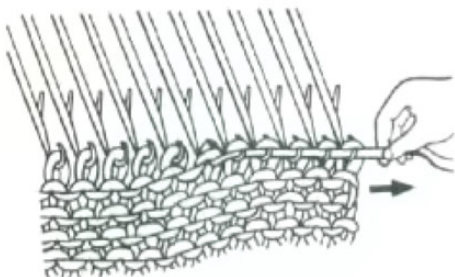

Для роспуска одного или нескольких рядов вязания прежде всего нужно вывести каретку из рабочей зоны (если ее заклинило, см. стр.52).

Удалите нить из нитеводителя (челнока).

Навесьте грузы с обеих сторон вязания, отступив 2 – 3 см от рабочих игл.

1. Оттягивая трикотаж вниз, потяните нить в сторону, чтобы натянуть петли.

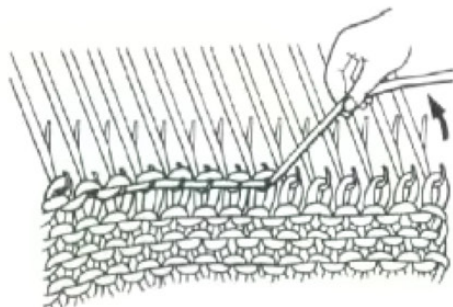

2. Поднимите нить вверх и немного назад. Петли предыдущего ряда соскользнут в крючки игл.

3. Выровняйте иглы в положении "В".

4. Чтобы продолжить вязание, потяните нить вниз к клубку, настройте счетчик рядов, и возвратите нить в нитеводитель (челнок).

Если полотно было связано с убавлением петель по краю полотна или частичным вязанием.

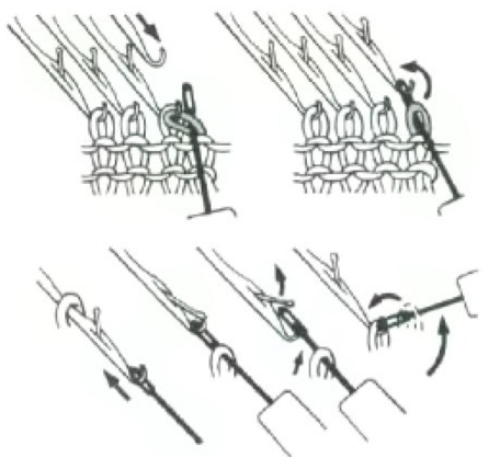

Полотно, связанное с убавлением петель по краю, нужно распускать осторожно.

Дойдя до ряда, в котором выполнено убавление крайней петли, возьмите петлеуловитель либо деккер. Снимите с крайней иглы вторую петлю, выдвиньте свободную соседнюю иглу в рабочее положение и навесьте на нее петлю.

Чтобы распустить полотно при частичном вязании, сначала необходимо с помощью деккера вернуть в положение "В" иглы, стоящие в положении "D".

Далее распускать так же, как описано выше в пунктах 1 – 3 на странице 51.

Если каретку заклинило...

Не надо пытаться силой вывести каретку из середины ряда.

Выполните следующие действия, чтобы освободить каретку:

1. Освободите RC рычаг.
2. Извлеките нить из нитеводителя (челнока).
3. Открутите гайки и снимите плечо каретки с каретки.
4. Поднимите вяжущий механизм каретки, передвигайте каретку в том же направлении, как при вязании данного ряда, для освобождения работающих игл. Выведите каретку за зону рабочих игл.
5. Поднимите спущенные петли (см. стр.50-51). Переведите иглы из положения "С" или "D" в положение "В", возвращая петли в крючки игл с помощью деккера. Распустите неполный ряд и переведите каретку на ту сторону, где находится нить. (стр. 52)
6. Установите плечо каретки и Tuck щеточки, если они используются. Подключите счетчик рядов и поднимите RC рычаг.
7. Вставьте нить и продолжайте вязать.

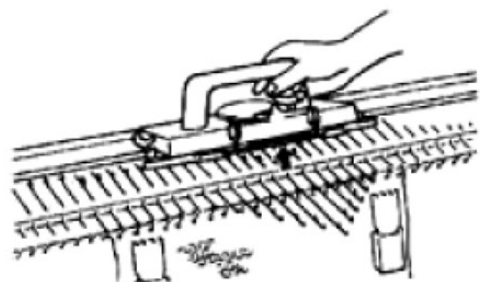
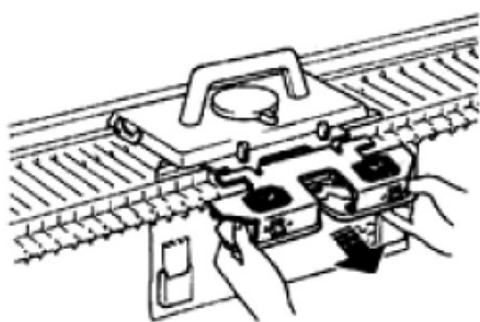

Замена поврежденной иглы

Игла с поврежденным язычком или гнутым крючком приведет к дефектам в полотне и появлению спущенных петель. Язычок иглы "А" должен легко открываться и закрываться, плотно прилегать к крючку "В". Игла должна быть ровной.

1. С каждой стороны игольницы виден фиксатор игл "С".

Если поврежденная игла находится с левой стороны игольницы, переведите каретку направо. Карандашом "D" протолкните фиксатор игл внутрь с левой стороны. Кончик фиксатора игл появится с противоположной стороны игольницы. Потяните фиксатор игл направо настолько, чтобы освободить поврежденную иглу.

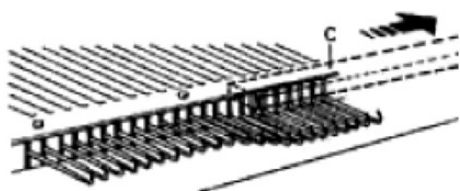
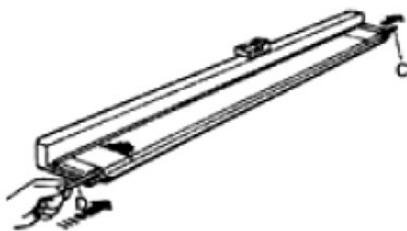

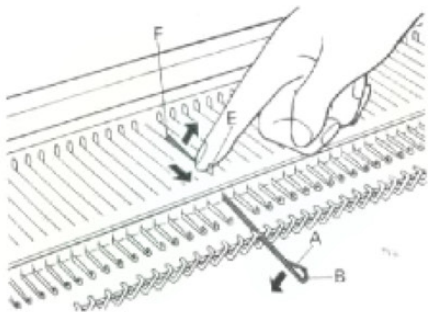

2. Переведите поврежденную иглу в положение "В", нажав на пятку "Е". Закройте язычок "А" и надавите вниз на крючок "В". Хвостик иглы "F" приподнимется над игольным пазом.

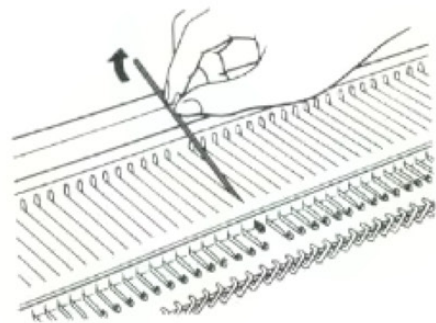

3. Потянув иглу за пятку, вытащить ее из игольного паза.

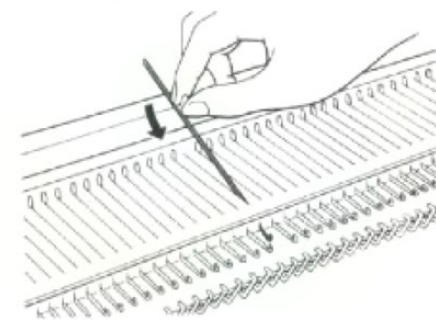

4. Чтобы установить новую иглу: откройте язычок иглы. Держите иглу за пятку, направьте крючок в игольный паз, проведите его через отверстие для иглы так, чтобы он оказался в передней части игольницы.

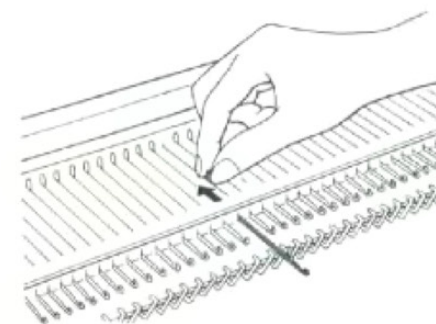

5. Вставьте иглу в игольный паз. Верните ее в положение "А".

6. Верните фиксатор игл (прижимная планка) на прежнее место, надавливая на плавающие иглы ровной стороной отборной гребенки.

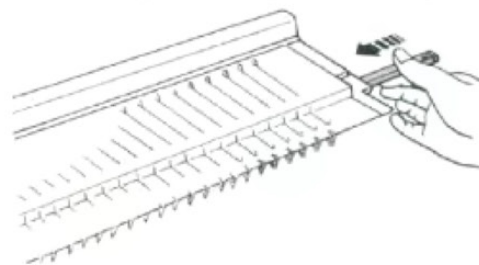

УХОД ЗА ВЯЗАЛЬНОЙ МАШИНОЙ

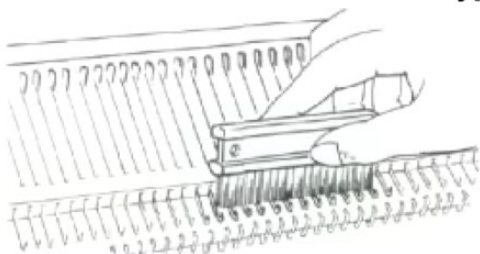

Регулярно чистите и смазывайте Вашу машину. Чистка рекомендуется после вязания каждого изделия.

Игольница.

Снимите каретку с игольницы. Щеткой для чистки удалите остатки пряжи с игл и игольницы.

Каретка и плечо

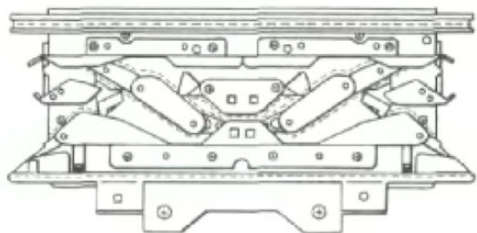
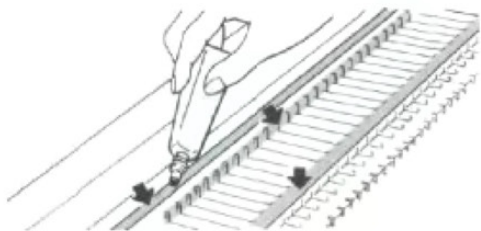

Снимите плечо с каретки. Переверните каретку. Удалите остатки пряжи с кулачков, трубки каретки и других металлических деталей, снимите старую смазку. Затем протрите все металлические детали каретки мягкой тканью, смоченной машинным маслом. Смотрите рисунок: пунктиром показаны места, подлежащие смазке. Переверните плечо и удалите ворс. Петлеуловителем удалите остатки нитей с круглых щеток и шестеренок, чтобы они могли свободно вращаться. Если это необходимо, снимите щетки и шестеренки, чтобы удалить из-под них нити.

ВНИМАНИЕ

Не наносите масло на детали машины и каретки прямо из бутылки.

УПАКОВКА МАШИНЫ

Все принадлежности к вязальной машине, которые при продаже лежали в коробке, аккуратно сложите обратно в коробку для принадлежностей.

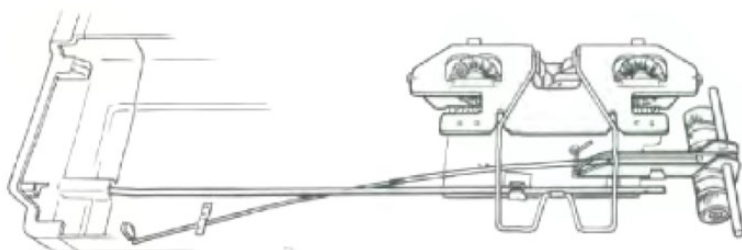
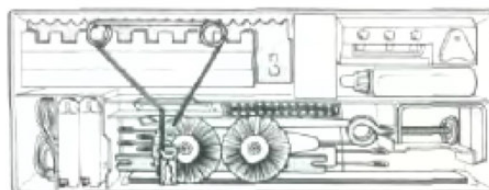

Снимите нитенатяжитель с машины и плечо с каретки. Упакуйте их внутри верхней крышки для вязальной машины.

		
Опустите ручку каретки.	Прикрепите каретку к игольнице с помощью фиксатора.	Поставьте коробку с принадлежностями с правой стороны на игольницу.
		Наденьте верхнюю крышку на игольницу.
		Хранение машины Берегите машину от воздействия: 1. Сырости 2. Резких перепадов температуры. 3. Солей и химикатов. 4. Прямых солнечных лучей.
Застегните защёлки.		