

MASCHEN MASTER

Sehr geehrte Strickfreundin,
Sehr geehrter Strickfreund,

Sie haben sich zum Kauf des neuen Maschen Masters entschlossen, den Sie an allen Feinstrickern ab Modell KH 830 mit Doppelbett KR 830 oder KR 850 verwenden können. Damit Ihnen dieses Teil viel Freude bereitet, lesen Sie bitte die Montageanleitung und die Gebrauchsanweisung aufmerksam durch.

So montieren Sie den Maschen Master

1. Nehmen Sie den KR-Schlitten vom Nadelbett und drehen Sie diesen um.
2. Entfernen Sie mit einem Kreuzschraubenzieher den grauen Stabmagneten in der Mitte zwischen den beiden Rundmagneten.
3. Setzen Sie den Schlitten rechts außen auf das KR-Gerät auf, so daß er am rechten Rand übersteht.
4. Drücken Sie den Mitnehmerbügel nach unten und setzen Sie von hinten, durch das nun sichtbare Loch, die mitgelieferte Schraube ein.
5. Setzen Sie nun bei heruntergedrücktem Mitnehmerbügel den Maschen Master auf die Schraube und befestigen Sie diesen mit der beiliegenden Mutterhülse.

Wichtig: Für alle herkömmlichen Doppelbettstrickarten entfernen Sie den Maschen Master und setzen Sie den Stabmagneten wieder ein.

Für den Maschen Master benötigen Sie eine zweite komplette Fadenführung. Wahlweise können Sie auch die Fadenführung des KHC 820 oder des KRC-Doppelbettfarbwechsler verwenden.

In Ihre serienmäßige KH Fadenführung fädeln Sie die Grund- und die Schmuckfarbe für das Norwegermuster mit der MC-Taste ein. In die zweite Führung fädeln Sie das Garn für den Maschen Master ein. Der Hersteller empfiehlt ein dünneres Garn für das Decknetz, um das Gewicht des Strickstückes niedrig zu halten.

Korte handleiding:

Om snel met de stekenmeester te kunnen starten.

1. Geplande boordopzet overhangen naar het KH-bed. Slede rechts. Op voorbed zelfde aantal naalden in B stand zetten en dat 1 om 1 in de A stand zetten. Dit is voor de opzet van de stekenmeester.
2. Het voorbed twee klikken laten zakken. Stekenmeester aan de KR-slede bevestigen: Dun garen inspannen en een toer met contrastgaren breien. KH-opzetkam naar achteren inhangen. Minstens 6 toeren breien en daarbij de kam naar achteren trekken, zodat deze niet met de rugzijde aan het KR-apparaat blijft hangen. Grotere klauwgewichten eraan hangen. Met de slede goed op het voorbed drukken.
3. MM staat nu rechts.
4. Hoofdgaren in de MM rijgen en een toer breien. KR naar boven duwen en steken. Iedere 2^e naald op de KH overhangen. KR nu één keer laten zakken. Onderbed op H.
5. Op de KH 16 toeren in patroon breien, waarbij ongeveer elke 4 a 6 toeren aan de naalden moet worden getrokken op het KR-bed. (Breislede staat rechts).
6. 16 toeren met MM breien, waarbij je beslist voorzichtig moet trekken aan het breiwerk. (grote klauwgewichten erin hangen)
7. 16 toeren in patroon breien op het bovenbed (KH)
8. 16 toeren MM breien. Iedere 10^e steek van de KR op de KH hangen echter alleen op de naalden, die in de B-stand staan.

Van punt 6 tot 9 herhalen.

Dit kan ook voor een rand gebruikt worden en dan is het niet nodig tussentijds steken over te hangen. Als de rand klaar is en de benodigde toeren op het voorbed gebreid zijn. De steken overhangen naar het hoofdbed en verder gaan breien.

De eerste toer van het "netje" aantrekken zodat je een gesloten rand krijgt.

Spanning bovenbed:	4 draads tricot	6.
	In patroon	7.
Spanning onderbed:	2 draads	5.

So stricken Sie mit dem Maschen Master

1. Stricken Sie das gewünschte Doppelbettbündchen und hängen Sie alle Maschen auf das KH - Nadelbett . Montieren Sie den Maschen Master .
2. Schieben Sie mit dem Nadelschieber 1 / 1 auf dem KR jede 2. Nadel in B - Position .

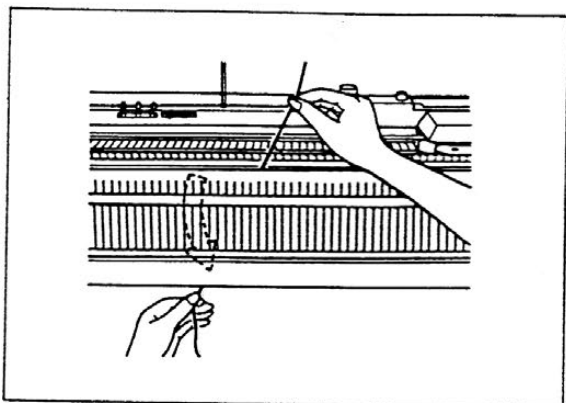

3. Nehmen Sie den Faden für das Deckgestrick und ziehen Sie den Faden zwischen den beiden Nadelbetten nach unten . Befestigen Sie das Fadenende an der Halteklammer .

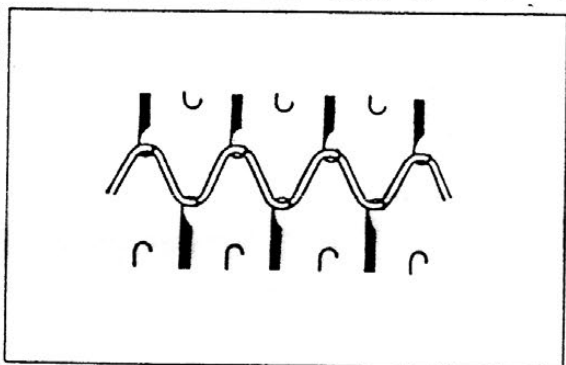

4. Legen Sie den Faden mit der Hand von links nach rechts in 1 / 1 Technik ein . Es entsteht eine Netzreihe .

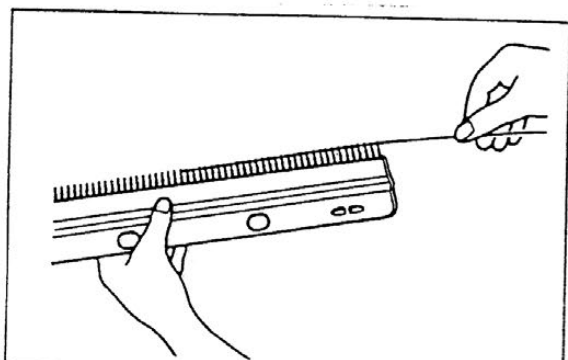

5. Hängen Sie den KR - Kamm und Gewichte in die Netzreihe .

6. Fädeln Sie den Faden in die offene Öse des Maschen - Masters . Der Schlitten steht rechts .

7. Stricken Sie 3 Reihen mit Maschenweite 2 - 4 . Der Schlitten steht links .

8. Senken Sie das Nadelbett um eine Stufe ab .

9. Wählen Sie das Norwegermuster wie gewohnt am Einbett vor .

10. bis 12 . Norwegermuster stricken (siehe Punkt 13 .) .

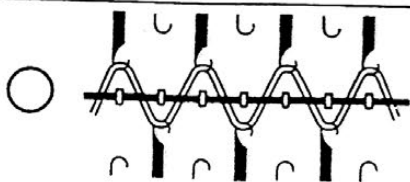

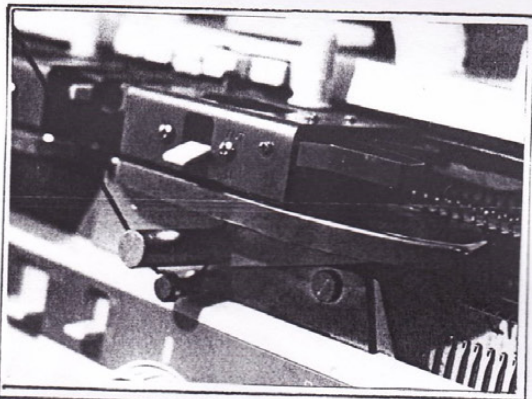

13. Stricken Sie ca. 16 Reihen mit dem KH-Schlitten in Ihrem Muster.

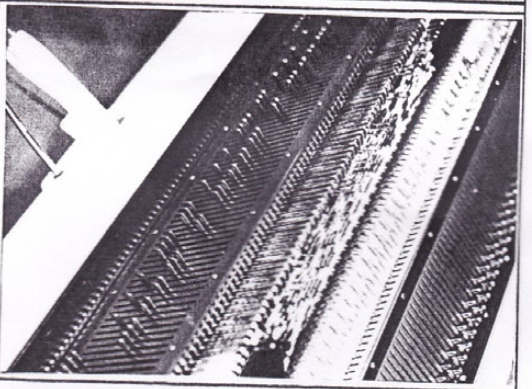

14. Sie sehen auf dem vorderen Nadelbett die Maschen herabgleiten.

15. Richten Sie alle Maschen in B-Position aus.

16. Sorgen Sie an den Rändern für einen guten Abzug. Verwenden Sie die Fersenkrallen und die kleinen KR-Gewichte oder die KH-Krallen.

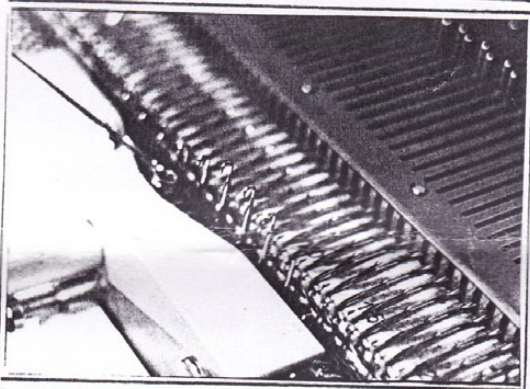

17. Stricken Sie auf dem vorderen Nadelbett 16 Reihen.

18. Stricken Sie z. B. nur eine Bordüre von 20 Reihen, hängen Sie nun alle Maschen auf das KH-Nadelbett. Dazu das KR-Gerät in die oberste Position bringen. Dann geht's leichter.

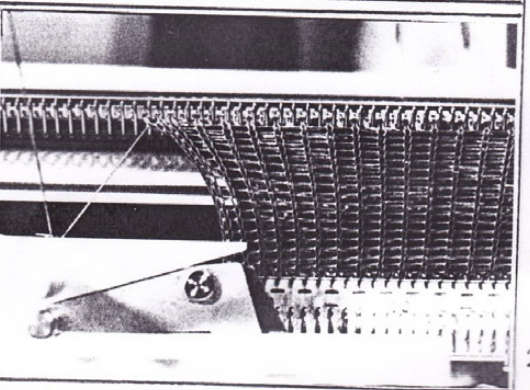

19. Stricken Sie eine höhere Bordüre oder möchten Sie innen komplett abdecken, ** stricken im Wechsel 16 Reihen Norweger und 16 Reihen mit dem Maschen Master. Hängen Sie dann immer ab Strickrand am KR die 3. Masche nach hinten um, danach ca. jede 17. Masche. Stricken Sie im Wechsel 16 Reihen Norweger und 16 Reihen mit dem Maschen Master. Hängen Sie wieder ab Strickrand am KR die 3. Masche nach hinten um, dann versetzt zum letzten Umhängevorgang die mittleren Maschen. ** Von ** bis ** wiederholen.

20. TIP: Markieren Sie sich am besten mit zwei unterschiedlichen, abwaschbaren Folienstiften die Nadeln, an denen Sie die Teile im Wechsel verbinden.

21. Sind Sie mit dem Stricken fertig, ziehen Sie den Nylonfaden heraus. Das Kontrastgarn fällt ab. Sie haben einen schönen Anfang. Alle störenden Spannfäden liegen zwischen Strickteil und Decknetz.

