

HAND LEIDING VOOR DE BREI MACHINE



LES 1

1. HET GEBRUIK VAN DE BREIMACHINE	5
1-1. OPSTELLEN VAN DE MACHINE	5
1-2. OPBERGEN VAN DE MACHINE	11
2. BELANGRIJKE AANWIJZINGEN VÓÓR HET BREIEN	15
2-1. VOORBEREIDEN VAN DE WOL	15
2-2. INRIJGEN VAN DE WOL	16
2-3. NAALDSTAND	18
2-4. ONDERDELEN BREISLEDE	18
2-5. VERHOUDING STEEKGROOTTEKNOP-OIKTE WOL	19
3. WERKEN MET DE MACHINE I (RECHT BREIEN)	20
3-1. RECHT BREIEN	20
3-2. VERWIJDEREN VAN HET BREIWERK	23
3-3. GESLOTEN OPZET	24
3-3-1. Met de hand	24
3-3-2. Tongennaald	25
3-3-3. Met de weefhandle en de 1/1 kam	26
4. RECHTBREIEN	28
4-1. ALS DE OPZET MISLUKT	28
4-1-1. De naalden pakken de draad niet	28
4-2. ALS DE BREISLEDE STROEF GAAT	28
4-3. ALS DE BREISLEDE VASTZIT	29

LES 2

5. WERKEN MET DE MACHINE II (PATROON BREIEN)	33
5-1. PATROONKAART	40
5-2. VERHOUDING PATROONKAART-NAALDEN	42
5-3. VOORBEREIDING VOOR PATROONBREIEN	43
5-3-1. Instellen van de patroonkaart	44
5-3-2. Voorbereiding voor patroonbreien	45
5-4. PATENTSTEEKPATRONEN – SLIPSTEEKPATRONEN	46
5-5. NA HET PATROONBREIEN	47
5-6. TWEEKLEURENPATENTSTEEKPATRONEN – TWEEKLEUREN-SLIPSTEEKPATRONEN	48
5-7. NOORSE PATRONEN	50
5-8. NOORS MOTIEF	52
5-9. DUBBEL NOORS PATROON	56
5-10. WEEFPATRONEN	59
5-11. PATRONEN VAN DUBBELE LENGTE	59
5-11-1. Voorbereiding voor patronen van dubbele lengte	58
5-11-2. Normale en dubbellange patronen door elkaar	59
5-12. JACQUARD BREIEN	62
5-13. INTARSIA BREIEN	64
5-14. ONTWERPEN VAN PATROONKAARTEN	67
6. KENNIS VAN HET PATROONBREIEN	64
6-1. CORRIGEREN VAN FOUTEN IN PATROONBREIEN MET EEN PATROONKAART	68
6-1-1. Als de breislede vastzit	68
6-2. CORRIGEREN VAN FOUTEN IN HET BREIEN VAN DUBBELLANGE PATRONEN	72
7. WERKEN MET DE MACHINE III (KANT PATRONEN)	73
7-1. KANTPATRONEN BREIEN	73
7-1. INSTELLEN VAN DE L-SLEDE	73
7-3. KANTPATRONEN-FIJNE KANTPATRONEN	74
7-4. KANTPATRONEN EN FIJNE KANTPATRONEN DOOR ELKAAR	77
8. KENNIS VAN HET BREIEN VAN KANTPATRONEN	80
8-1. ALS DE L-SLEDE VASTZIT	80
8-2. UITHALEN VAN HET BREIWERK	82

LES 3

9. MAKEN VAN EEN KLEDINGSSTUK	83
9-1. GEBRUIK VAN DE HULPNAALD EN DE TONGENNAALD	83
9-1-1. Hulpnaald	83
9-1-2. Tongennaald	84
9-2. MEERDEREN EN MINDEREN – OPHALEN VAN STEKEN	85
9-2-1. Steken meerderen	85
9-2-1-1. Meerderen van 1 steek aan beide kanten van het werk – eenvoudige methode	85
9-2-1-2. Meerderen van 1 steek aan beide kanten van het werk – mooie methode	85
9-2-1-3. Meerderen van meer dan 1 steken aan beide kanten van het werk	87
9-2-2. Steken minderen	86
9-2-2-1. Minderen van 1 steek aan een van beide kanten van het werk – eenvoudige methode	86
9-2-2-2. Minderen van 1 steek aan een van beide kanten van het werk – mooie methode	87
9-2-2-3. Minderen van meer dan 1 steken aan een van beide kanten van het werk	87
9-2-3. Ophalen van gevallen steken	88
9-2-3-1. Ophalen van een gevallen steek	88
9-2-3-2. Ophalen van een steek die meerdere toeren gevallen is	89
9-3. MAKEN VAN EEN BOORD	90
9-3-1. Gewone boord	90
9-3-2. Muizetandzoom	92
9-3-3. Elastische 1 x 1 boord	94
9-4. AFKANTEN EN KNOOPSGATEN	95
9-4-1. Afkanten met een stopnaald	95
9-4-1-1. Als de draad links is	95
9-4-1-2. Als de draad rechts is	96
9-4-2. Afkanten met het tongennaaldje	97
9-4-3. Aan elkaar zetten van recht breiwerk	98
9-4-4. Het maken van een knoopsgat	99
9-5. MAKEN VAN EEN RONDE HALS	100
9-5-1. Met de kantenhandle	100
9-5-1-1. Gewoon breien	100
9-5-1-2. Patroonbreien	101
9-5-2. Met Het opzetkoord	103

9-6. INELKAAR ZETTEN VAN HET BREIWERK	105
9-6-1. Rijg het breiwerk met rijgdraad	105
9-6-2. Naaiprocedure	105
9-7. SCHOONMAKEN EN ONDERHOUD	106
9-7-1. Vervangen van een naald	106
9-7-2. Schoonmaken en onderhoud	107

10. NUTTIGE WENKEN	108
---------------------------	------------

10-1. VERKORTE TOEREN (GEWOON EN PATROONBREIEN)	108
10-1-1. Minderen	109
10-1-2. Meerderen	110
10-2. VERKORTE TOEREN (KANTPATRONEN)	111
10-2-1. Minderen	111
10-2-2. Meerderen	111
10-3. KOORDJE BREIEN	112

LES 1

1. HET GEBRUIK VAN DE BREIMACHINE

1-1. OPSTELLEN VAN DE MACHINE



Zet de machine met het handvat naar achteren op een stevige tafel.



Open de sluiting aan weerszijden van het handvat.

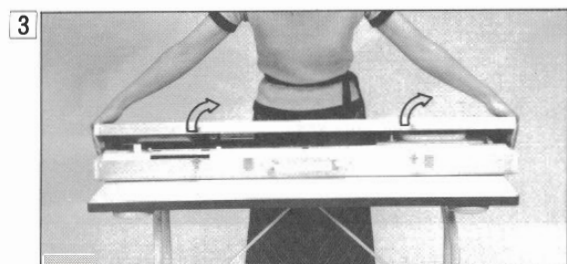

Trek de achterkant van het deksel iets op en trek het naar U toe.

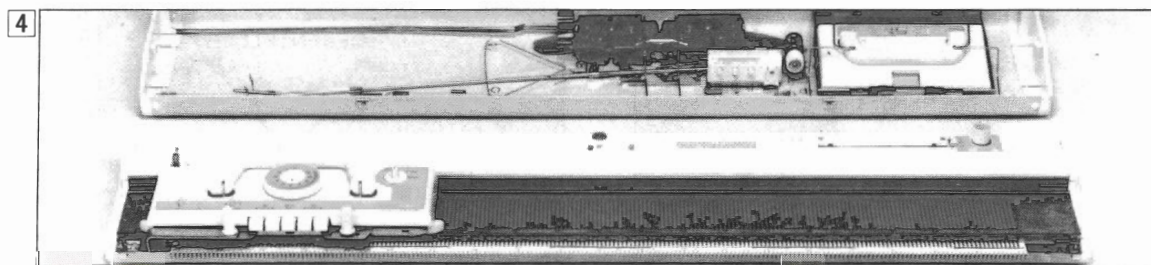

Na het optrekken van het deksel.

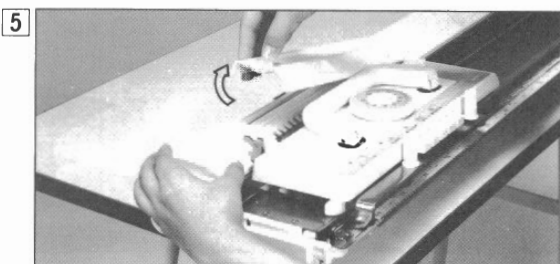

Neem beide tafelklemmen uit het toebehorendosje.

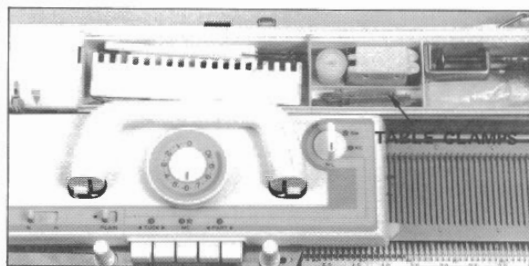

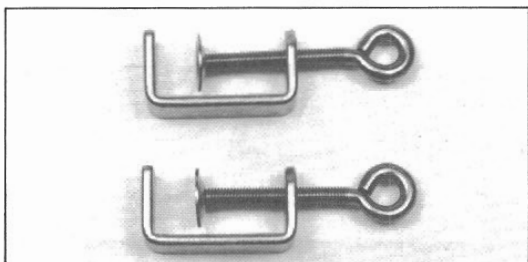

TAFELKLEMMEN

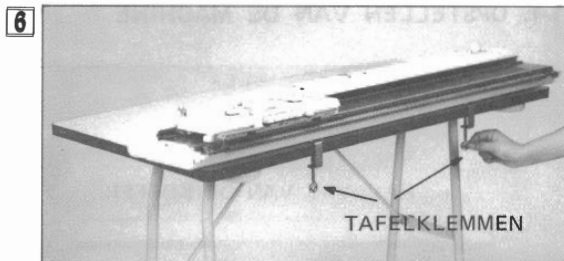

Schroef de machine vast aan de tafel.

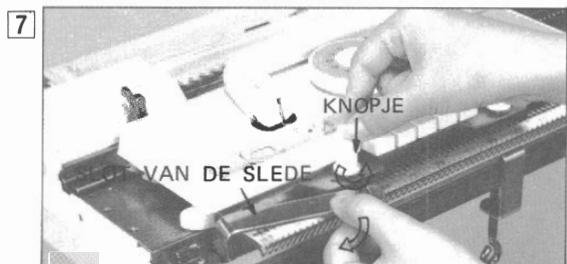

Draai het knopje los en verwijder de klen van de slede.

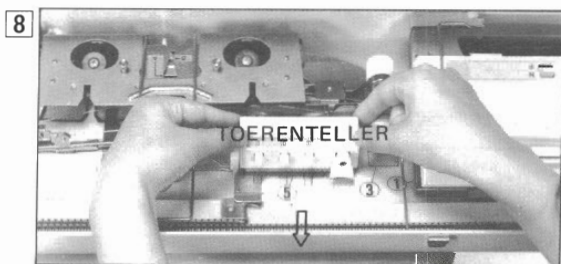
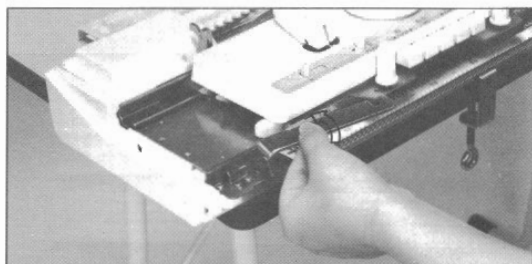

Neem de toerenteller uit de koffer.
1) Trek de toerenteller naar U toe.
2) Licht hem op.

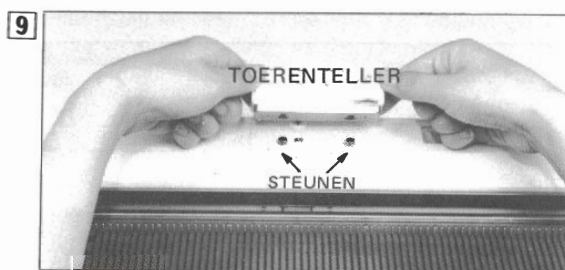

Het opstellen van de toerenteller.
1) Zet de toerenteller op de twee steunen.

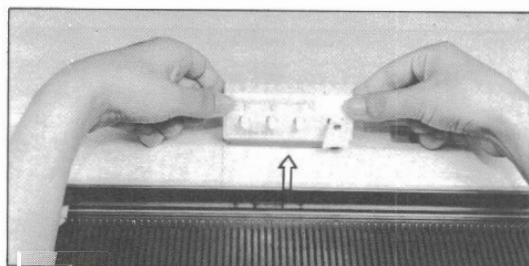

2) Duw hem naar achteren.

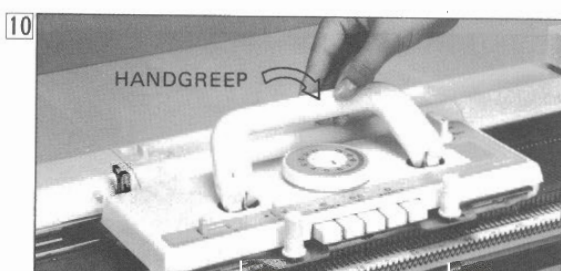

Zet de handgreep van de slede rechtop.

11

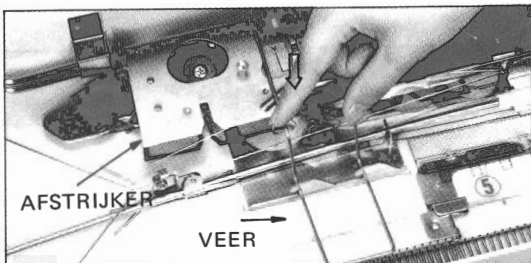

Duw op de veer in het midden.

12

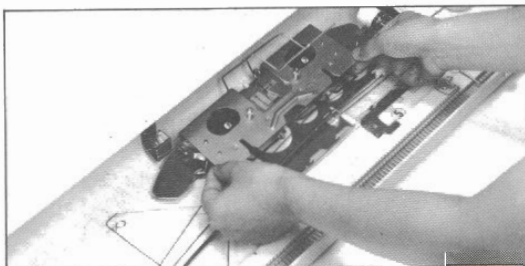

Neem de afstrijker uit de koffer.

13

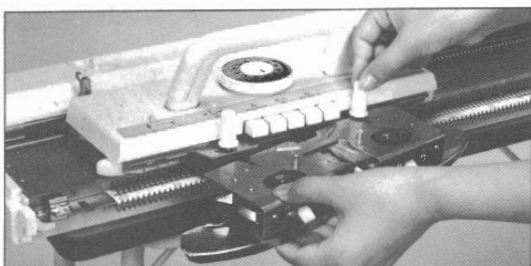

Het bevestigen van de afstrijker.

1) Draai de vingerhoedsschroeven los en schuif de afstrijker op de breislede.

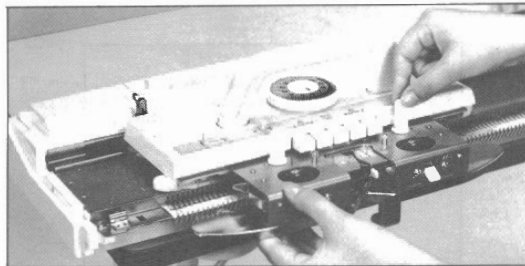

2) Draai de vingerhoedsschroeven weer goed vast.

14

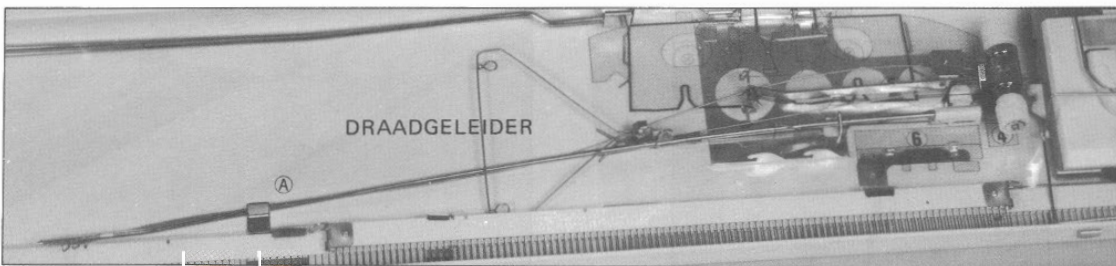

Neem de draadgeleider uit de koffer.

1) Neem de draadgeleider uit de koffer in de volgorde A, B en C.

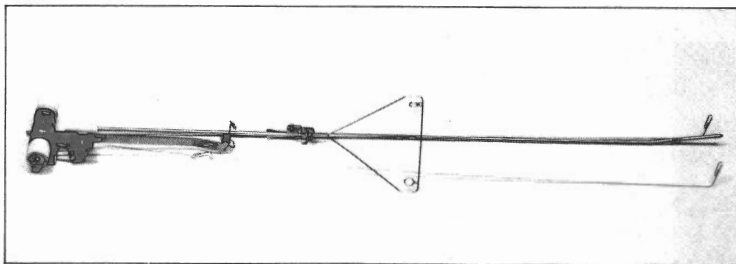

DRAADGELEIDER

Setting the YARN TENSION UNIT.

15

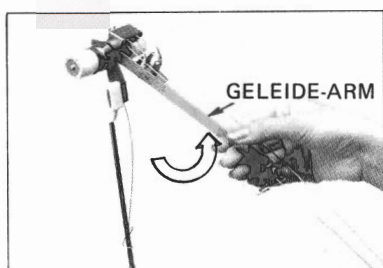

- 1) Turn the FRONT GUIDE ARM forward in the direction of the arrow.



- 2) Turn back the TAKE-UP SPRINGS as far as they will go.

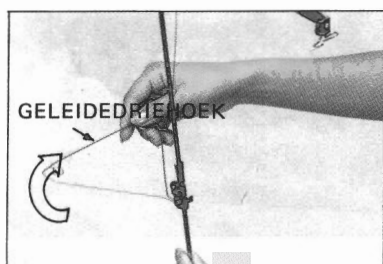

- 3) Draai de geleidedriehoek naar boven.

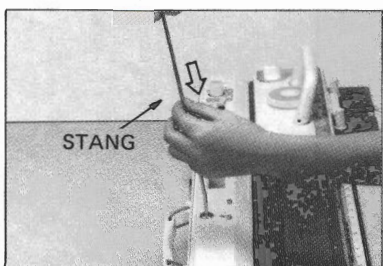

- 4) Steek de stang van de draadgeleider in de opening middenachter op de machine.

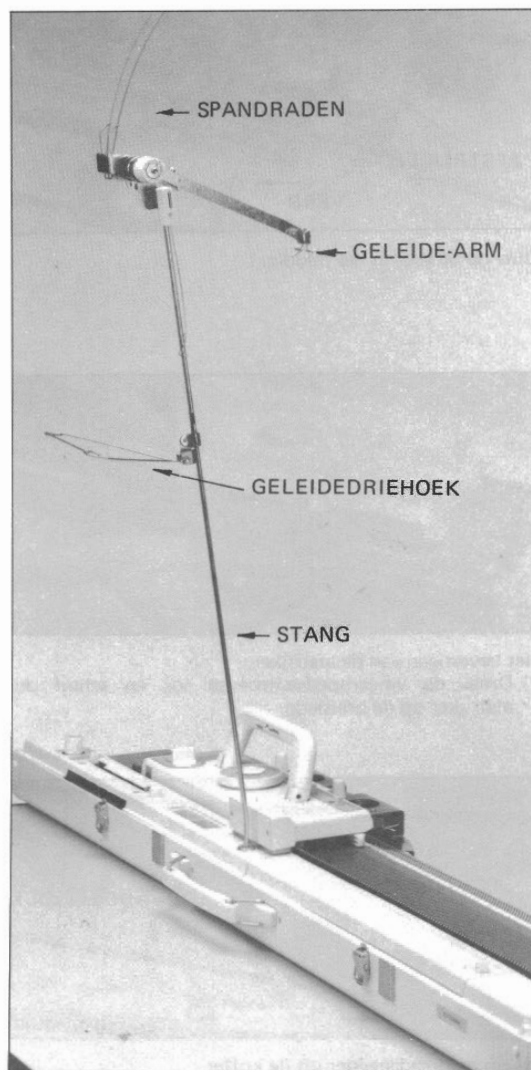

De geleidedriehoek is nu aan de achterkant.

16

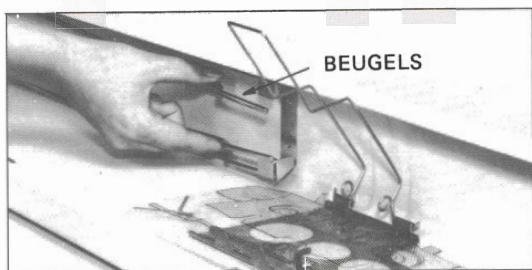

Neem de beugels uit de koffer en zet ze vast aan beide kanten van de machine.

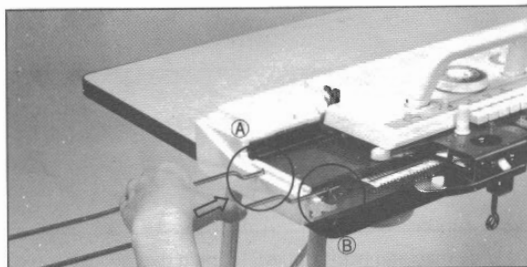

1) Schuif de beugels in de openingen aan beide kanten van de machine (A en B).

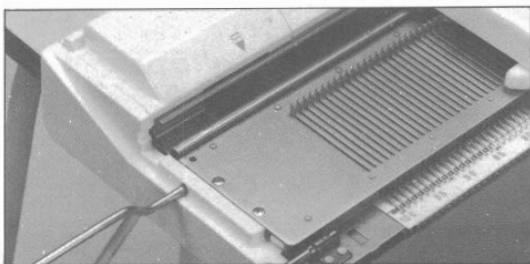

2) Zorg ervoor dat ze goed vast zitten om te voorkomen dat de breislede valt.

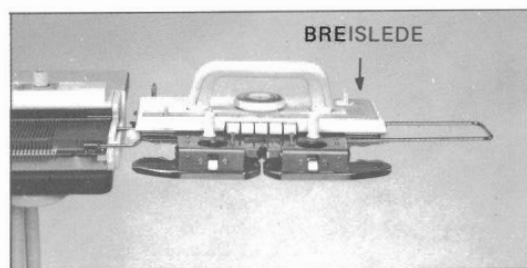

17

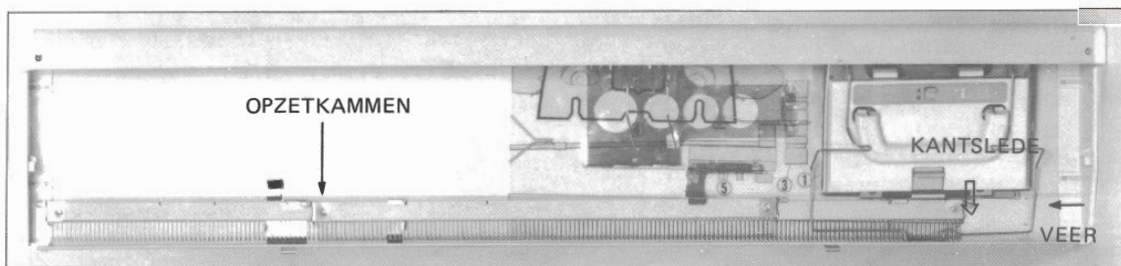

Duw de veer naar beneden en verwijder de opzetkammen uit de koffer.



18

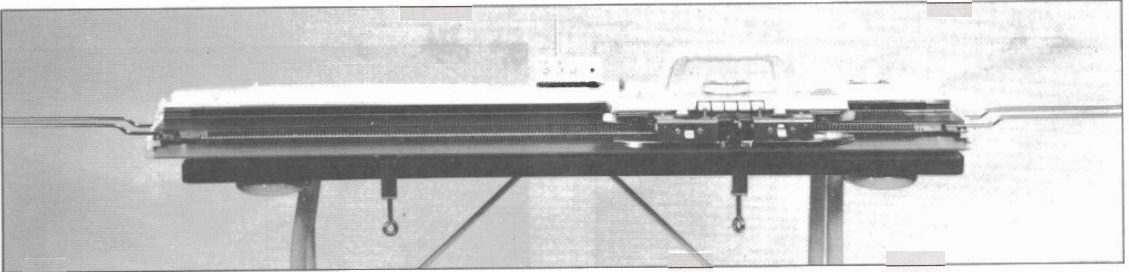

Als U de machine heeft opgesteld, berg dan de koffer weg.

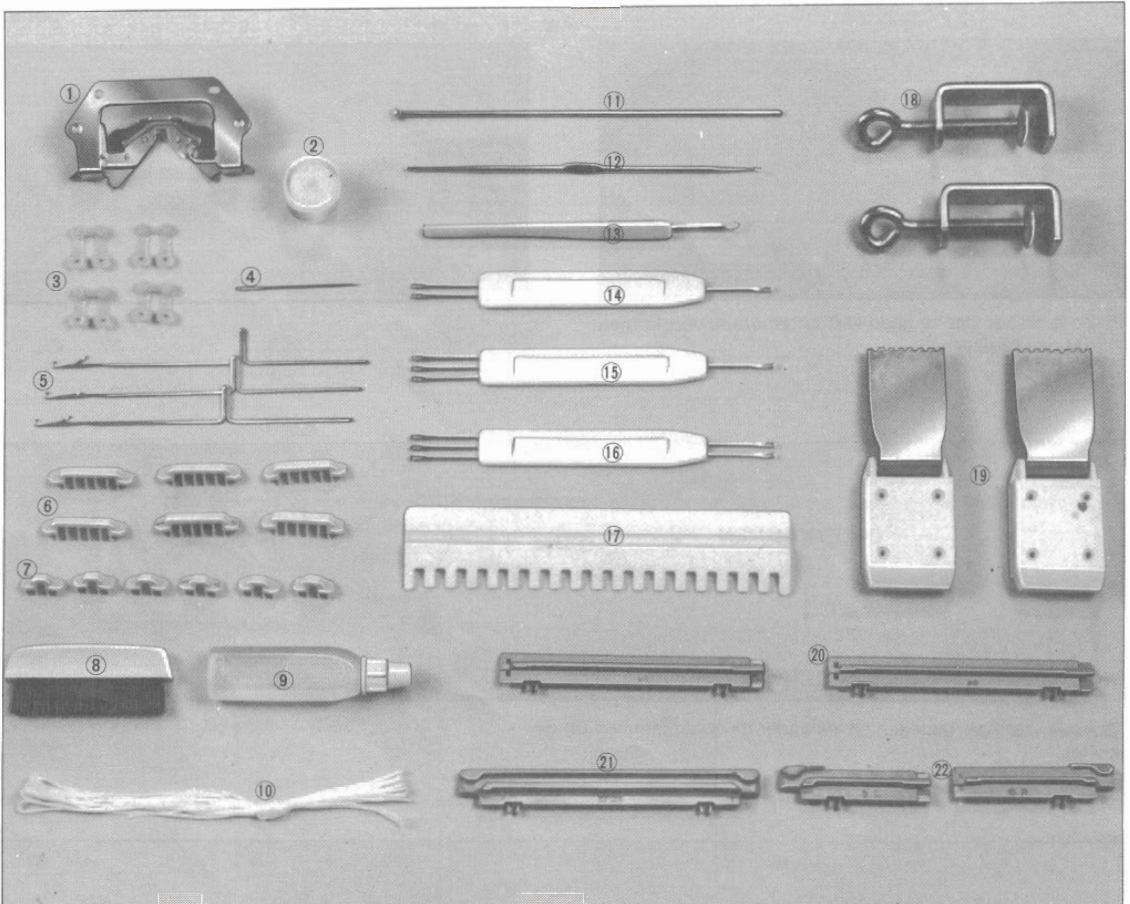

1. Draadtoevoerorg jacquard breien
2. Paraffine
3. Klemmen (4 st.)
4. Borduurnaald (1 st.)
5. Reservenaalden (3 st.)
6. Kantkam voor 8 nld. (6 st.)
7. Kantkam voor 4 nld. (6 st.)
8. Borstel (1 st.)

9. Olie (1 st.)
10. Nyldraad (1 st.)
11. Pen voor patroonkaarthouder (1 st.)
12. Haaknaald (1 st.)
13. Tongennaald (1 st.)
14. 1 x 2 hulpnaald (1 st.)
15. 1 x 3 hulpnaald (1 st.)
16. 2 x 3 hulpnaald (1 st.)

17. 1 x 1 Patroonlineaal (1 st.)
18. Tafelklemmen (2 st.)
19. Gewichten (2 st.)
20. Patroonbreikam M (2 st.)
21. Eénpuntskam (1 st.)
22. Patroonbreikam L en R (1 st.)

1-2. OPBERGEN VAN DE MACHINE

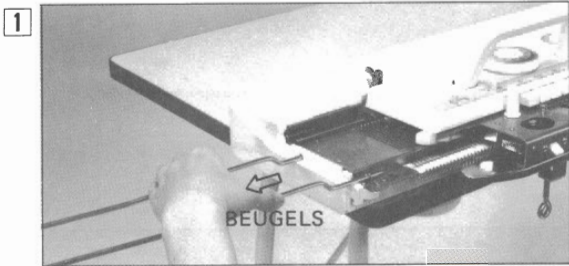

Verwijder de beugels (omhoog en trekken).



Zet de L-slede terug in de koffer.

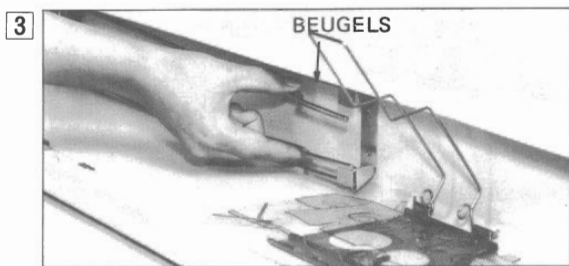

Leg de beugels terug in de koffer.

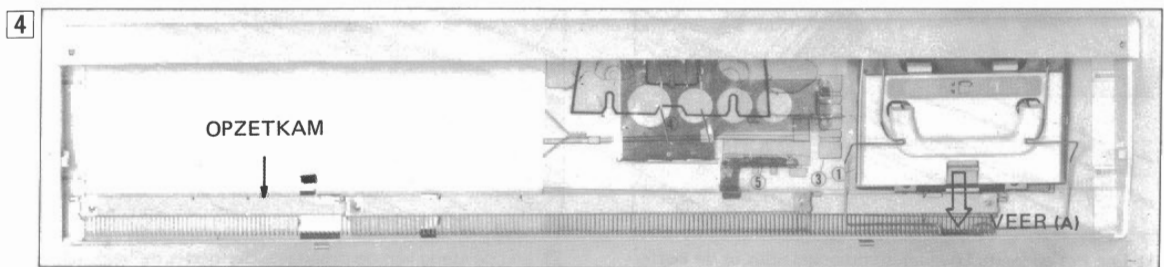

Leg de opzetkammen terug in de koffer en duw de veer in de A-stand.

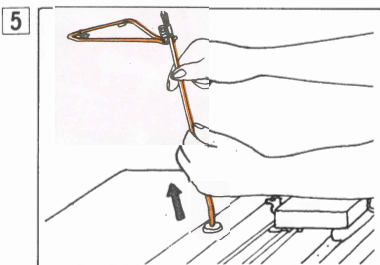

Haal de draadgeleider van de machine af. Klap de draadgeleider in als in de afbeelding.

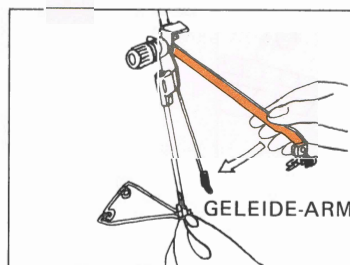

1) GELEIDE-ARM

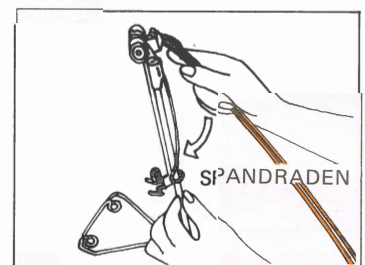

2) SPANDRADEN

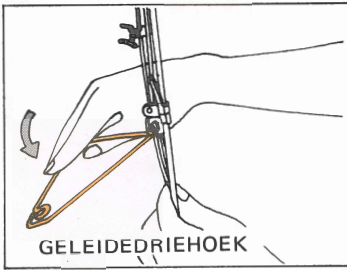

3) GELEIDEDRIEHOEK

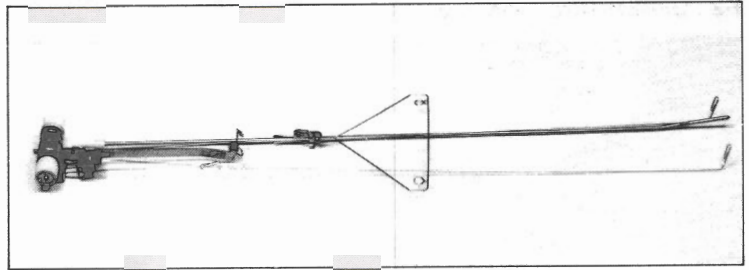

DRAADGELEIDER

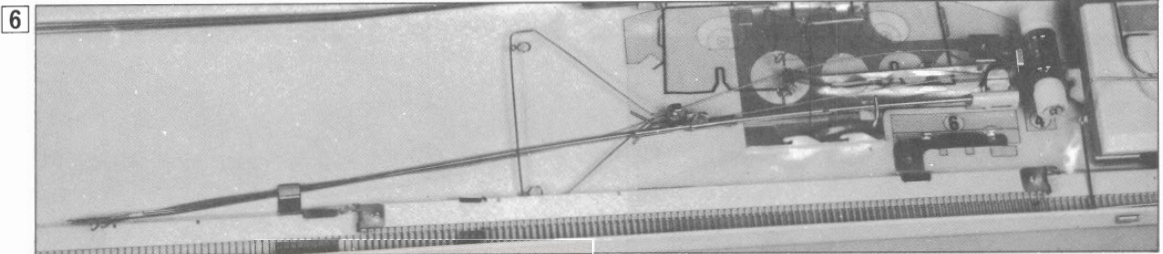

6) Leg de draadgeleider terug in de koffer.

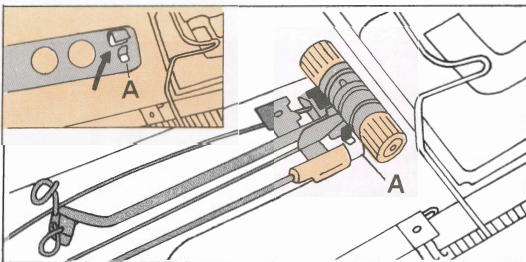

1) Leg het gedeelte (A) van de draadgeleider in de koffer als in de afbeelding.

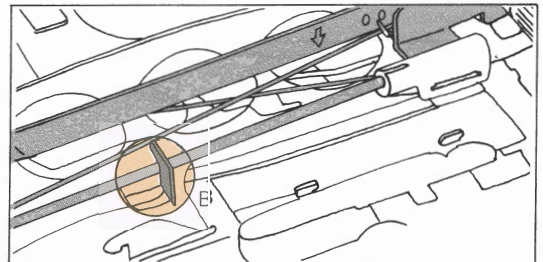

2) Leg de stang van de draadgeleider onder de haak (B).

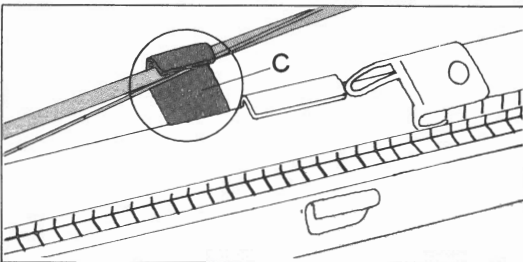

3) Klem de stang van de draadgeleider en de spandraden onder punt (C) in de afbeelding.

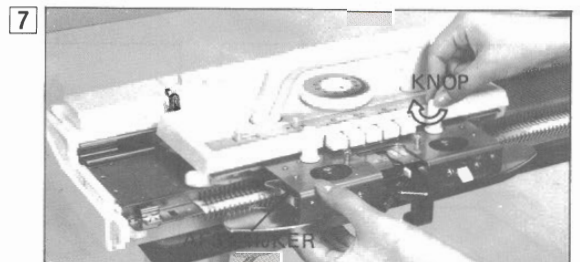

7) Draai de knoppen los en verwijder de afstrijker van de breislede.

8

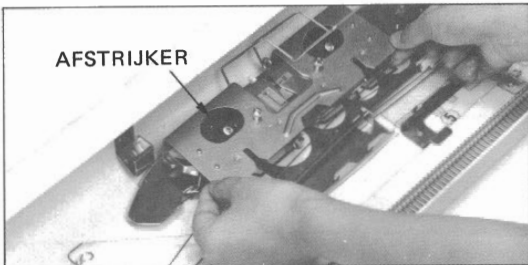

1) Leg de afstrijker op de tekening in de koffer.

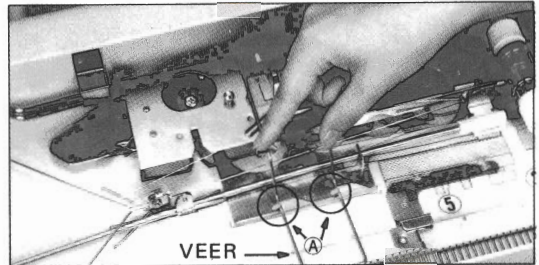

2) Sluit de veer. A-pos.

9



Verwijder de torenteller van de machine en leg hem op zijn plaats in de koffer.

1) U kunt de torenteller op 0 zetten door de schijven, te beginnen met de meest linkse, in de richting van de pijlen te draaien.

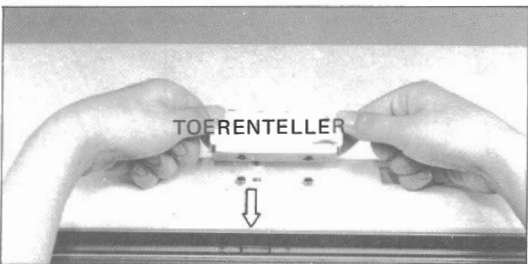

2) Trek de torenteller naar u toe en licht hem op.

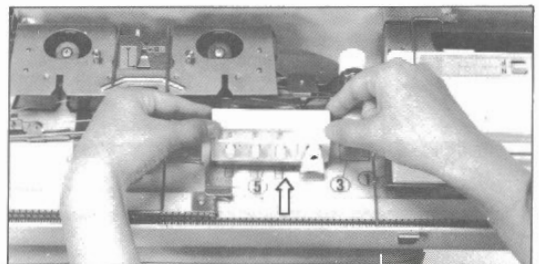

3) Zet de torenteller op de twee steunen in de koffer en duw hem van u af.

10

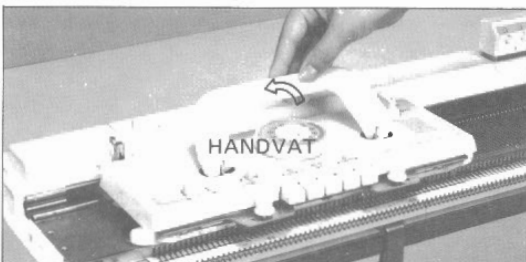

Klap het handvat van de slede naar achteren.

11

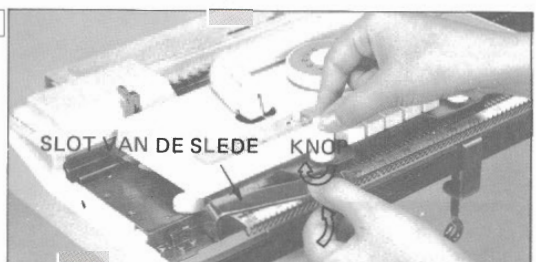

Schuif de slede naar links en duw het slot van de slede in de opening.

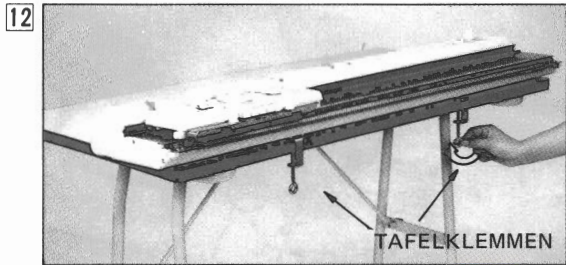

1) Verwijder de tafelklemmen.

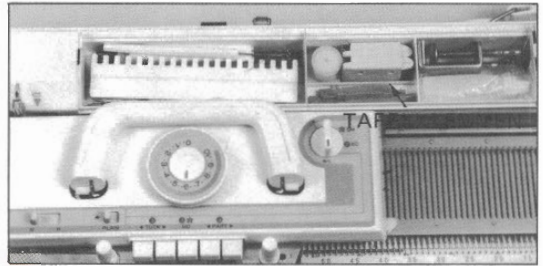

2) Leg de twee tafelklemmen in het toebehorendosje.

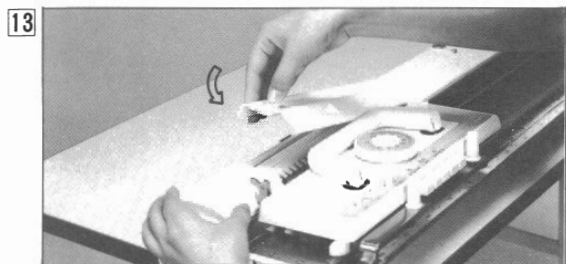

Leg alle verdere toebehoren in het doosje en sluit het. Zet alle naalden in de A-positie.

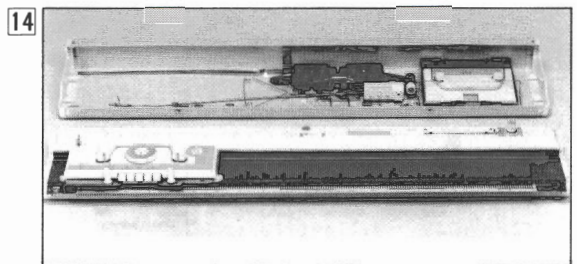

Na het terugleggen van toebehoren ziet uw machine er als volgt uit.

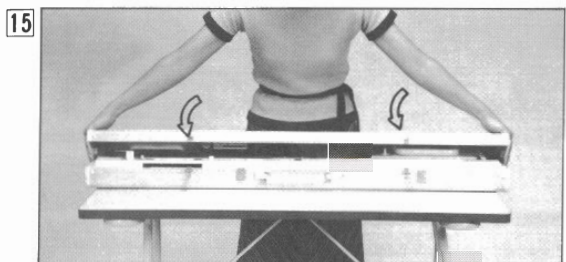

Houdt het deksel vast en sluit de koffer als in de afbeelding.

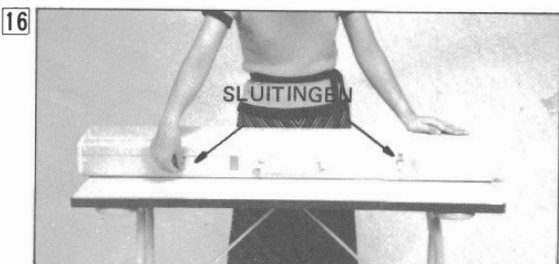
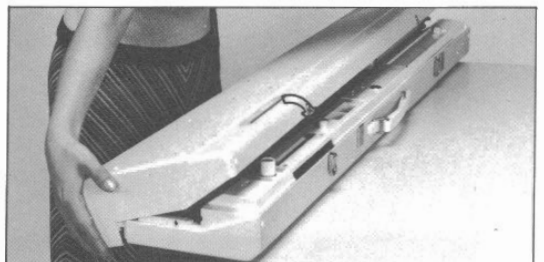

Sluit de twee klemmen aan beide kanten van het handvat.

2. BELANGRIJKE AANWIJZINGEN VOOR HET BREIEN

2-1. VOORBEREIDEN VAN DE WOL

In het begin is het het beste nieuwe draad te gebruiken.

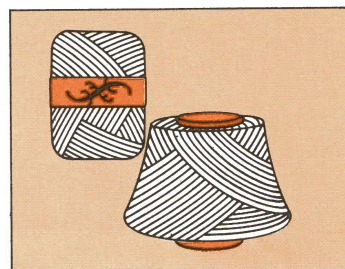
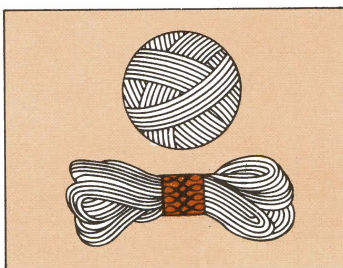

Windt alle soorten wol als in bovenstaande afbeelding op tot een bol met behulp van een strengenhouder en een wolwinder.

Wol als in deze afbeelding kunt u zo gebruiken.

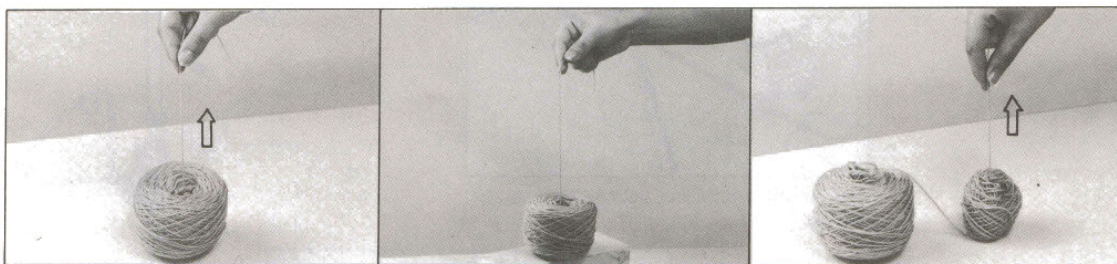
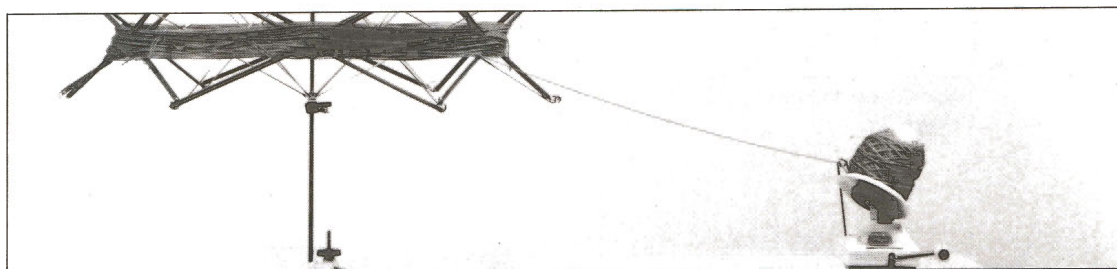

Als u een bol heeft opgewonden, moet het zó zij dat de binnendraad vrij afloopt, zonder dat de bol van tafel wordt opgetild.

Als dit niet het geval is, trek dan een klauwe wol uit het midden van de bol.

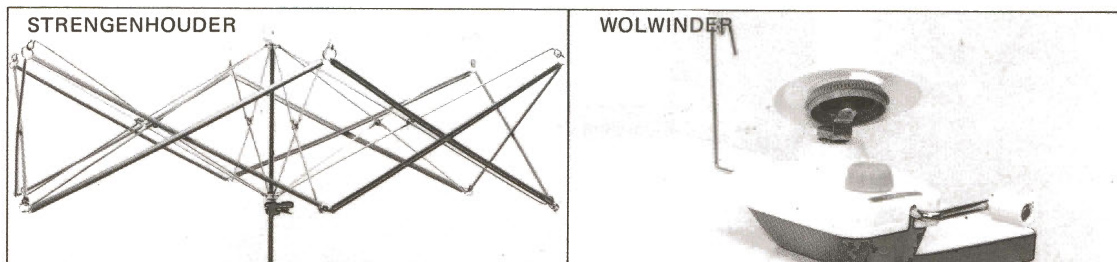

De strengenhouder en de wolwinder zijn afzonderlijk verkrijgbaar.

2-2. INRIJGEN VAN DE WOL

Rijg de draad in als in de afbeelding rechts.

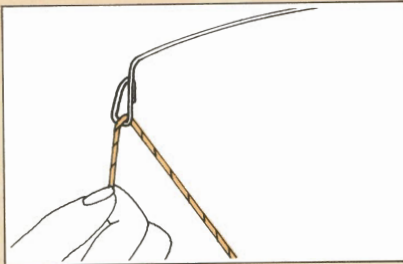

Rijg de draad door het oog van de spandraad.

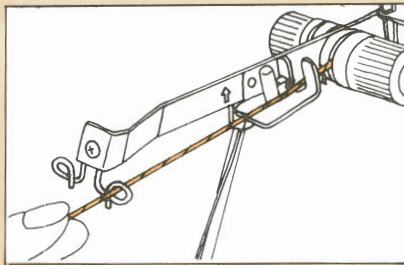

Rijg de draad door het voorste deel van de draadgeleider.

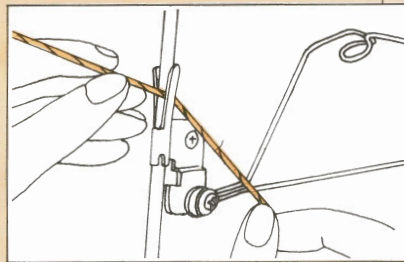

Klem hem onder de draadklem.

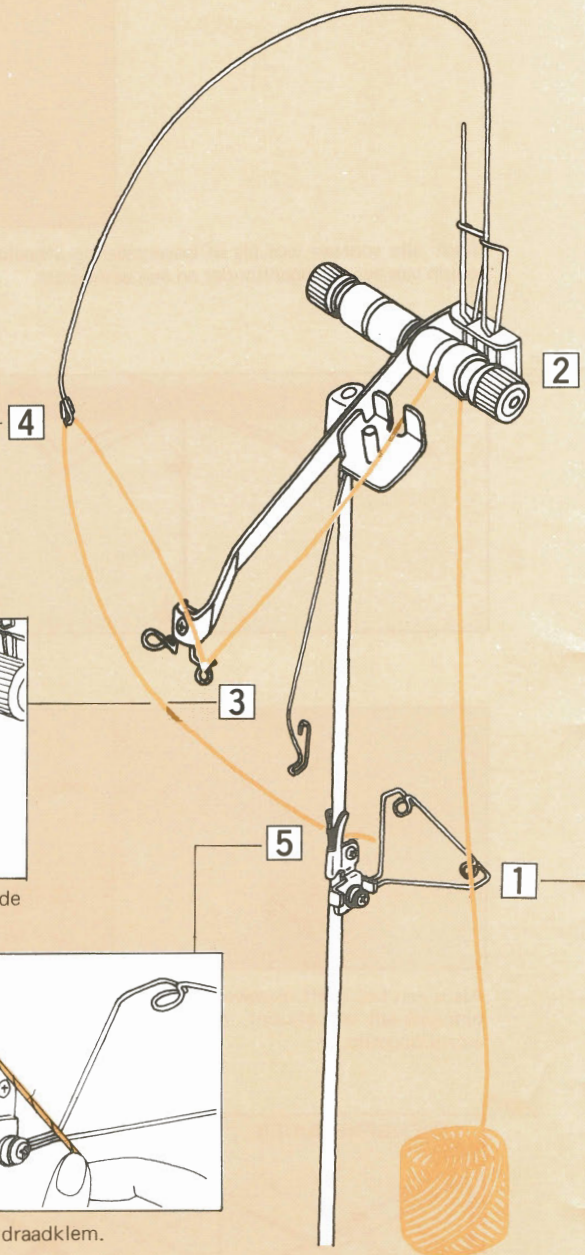

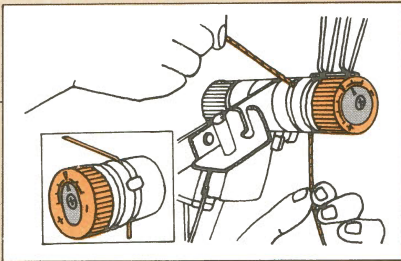

Haal de draad van achteren naar voren onder de pen door en tussen de twee schijven.
 Houd de draad vast zoals aangegeven en trek hem zó naar u toe dat hij onder de pen valt.

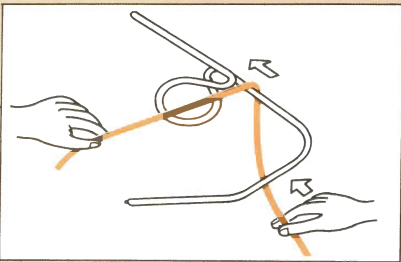

Rijg de draad vanaf de bol door het oog van de draadgeleider.

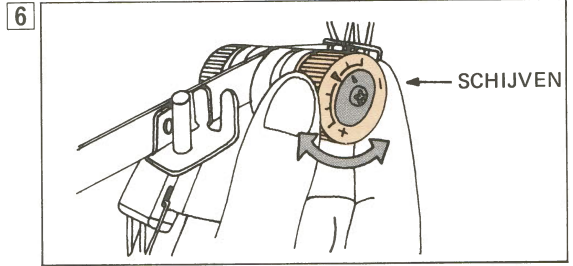
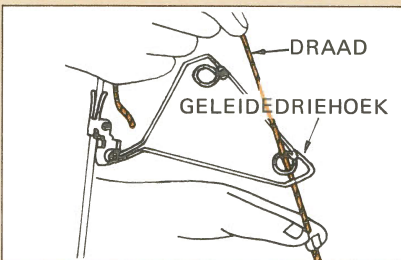

Stel het pijltje afhankelijk van de dikte van de draad in op een van onderstaande standen.

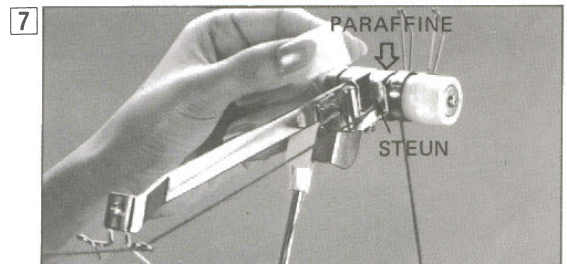
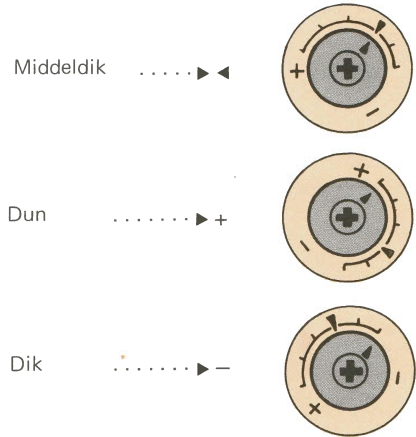

Als u begint te breien zet dan de paraffine op de daarvoor bestemde steun.

Door de paraffine zal de wol glad aflopen.

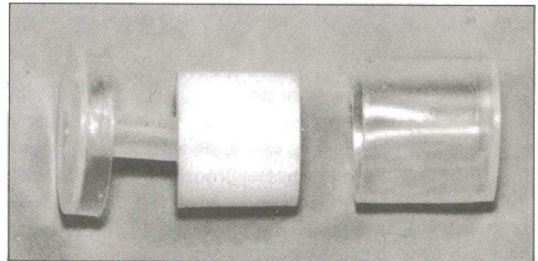

Paraffine met doosje.

2-3. NAALDSTAND

Aan weerszijden van het naaldenbed staat A, B, D en E. Dit zijn de naaldstanden.

- A Buitenwerking stand. De naalden worden niet gebreid.
- B Breistand. Gewoon tricot breien.
- D Patroonbreistand. Gekozen naalden komen door middel van de slede in deze stand.
- E Ruststand. De steek blijft op de naald doch wordt niet gebreid. Wordt gebruikt voor b.v. zakken en knoopsgaten, Hals, Enz.

Zet de naalden terug in de A-positie als de machine wordt opgeborgen.

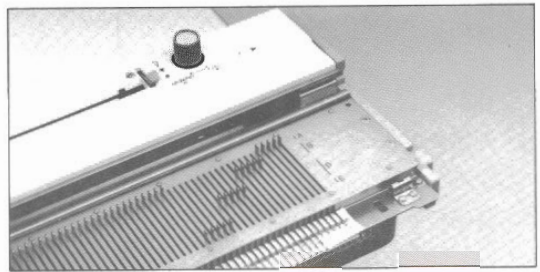

2-4. ONDERDELEN . . . BREISLEDE

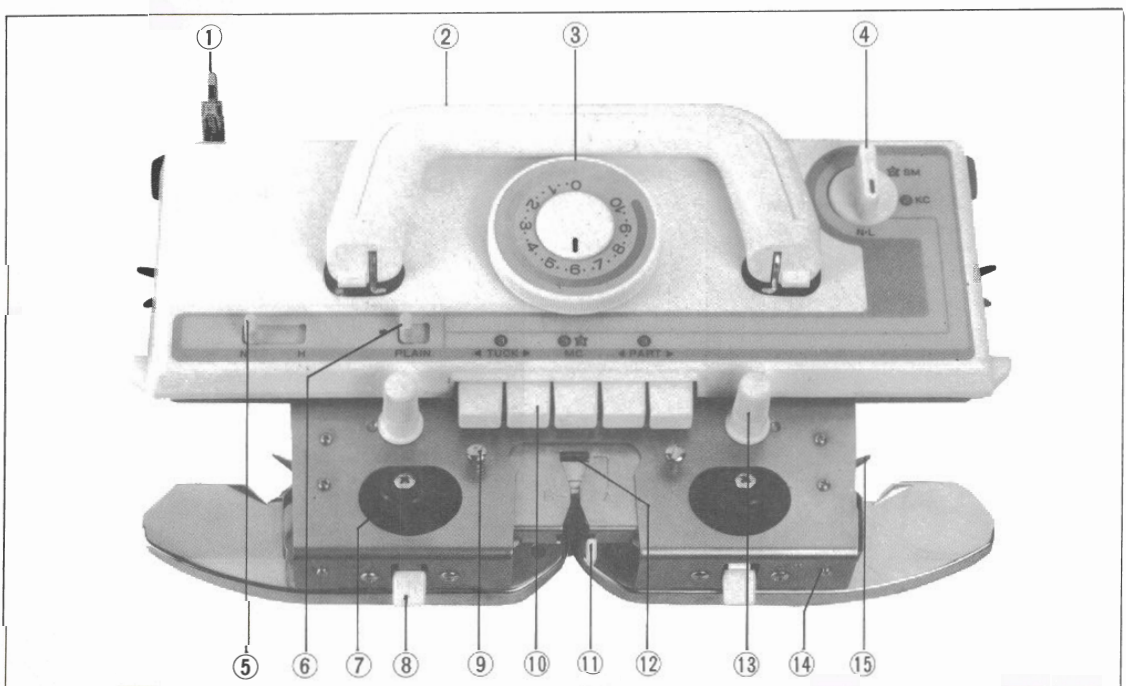

- | | | |
|--------------------------------|--|-------------------------------|
| 1. Vinger voor de toerenteller | 6. Vrijmaakknop van de patrooncoetsen | 10. Patroontoetsen |
| 2. Handgreep van de slede | 7. Weefborstel | 11. Handle voor draadgeleider |
| 3. Regelknop steekgrootte | 8. Weefknop | 12. Draadtoevoerog |
| 4. Veranderknop | 9. Bevestigingsschroef voor het draadtoevoerog | 13. Knoppen |
| 5. Kantenhandle | | 14. Afstrijker |
| | | 15. Weefdraadgeleider |

2-5. VERHOUDING STEEGGROOTTEKNOPWOL

1 STEEGGROOTTEKNOP

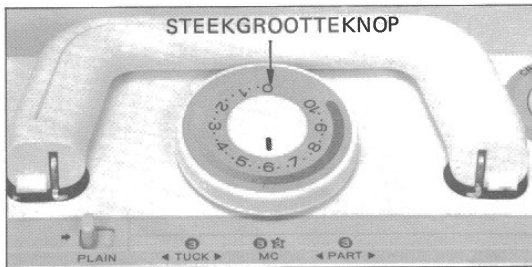

Op de knop staan cijfers van 0 tot 10. De ruimten tussen die cijfers zijn weer onderverdeeld in 3 puntjes. De steeggrootte wordt bepaald door instelling op de steeggrootteknop. 0 geeft de strakste spanning (= kleinste steek) en 10 de meest losse spanning (= grootste steek) aan. Stel de knop in op de dikte van het gebruikte materiaal.

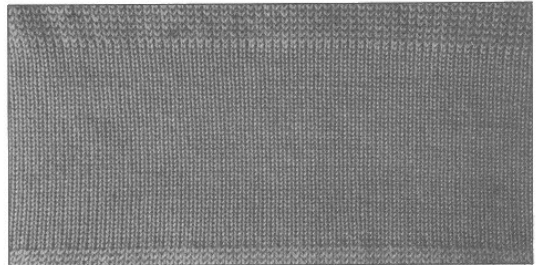

1) Spanning is strak (laag cijfer)

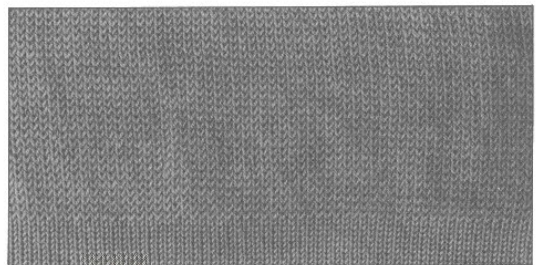

2) Spanning is los (hoger cijfer)

2 WOL

Er zijn veel meer soorten wol dan hier afgebeeld en iedere soort vereist een bepaalde steeggrootte (n cijfer op de steeggrootteknop).

Onderstaande tabel geeft u ongeveer een idee van de vereiste steeggroottes.

Soort wol	Aanbevolen steeggrootte
1. Zeer dunne wol	1 ~ 3
2. Dunne wol	3 ~ 5
3. Middeldikke wol	5 ~ 7
4. Dikke wol	7 ~ 9
5. Zeer dikke wol	8 ~ 10

Opmerkingen: Voor erg dikke wol kunt u beter i.p.v. alle naalden te gebruiken om en om breien of zelfs elke derde naald benutten.

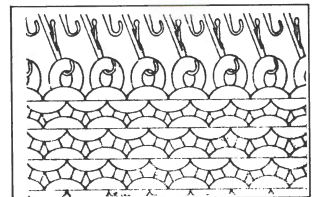

3. WERKEN MET DE MACHINE I (RECHT BREIEN)

3-1. RECHT BREIEN

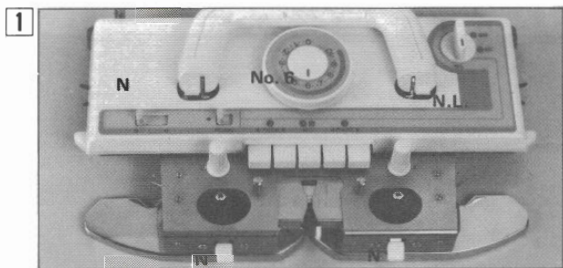

1 Stel de slede in.
(De volgende instructies zijn gebaseerd op steekgrootte 6)



2 Zet met de patroonlineaal 60 naalden in de B-stand.
30 naalden links en 30 naalden rechts van '0'.

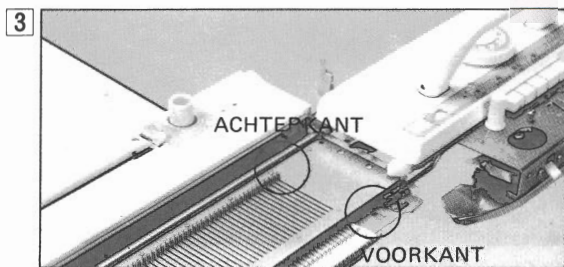

3 Controleer of de voor- en achterkant van de breislede goed op het naaldenbed staan. Haal dan de slede twee keer over om de naalden in een mooie rechte lijn te krijgen in de B-stand.

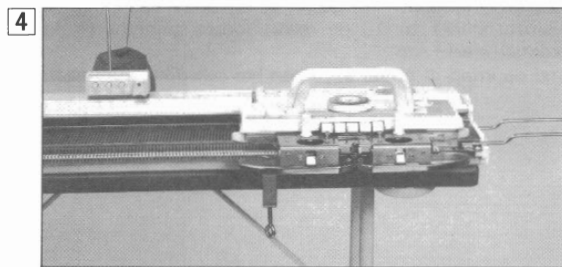

4 Zet de slede aan de rechterkant van de machine.



Als u de toerenteller wilt gebruiken zet dan de vinger in de goede stand.

5

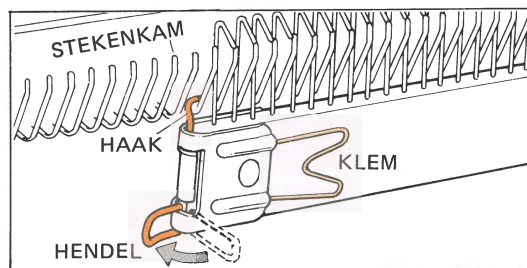
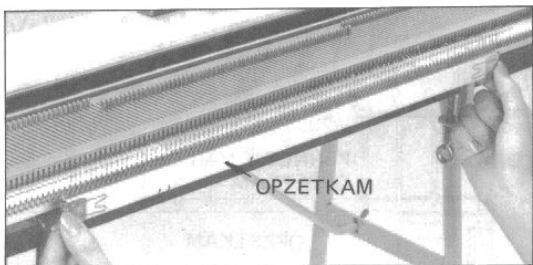
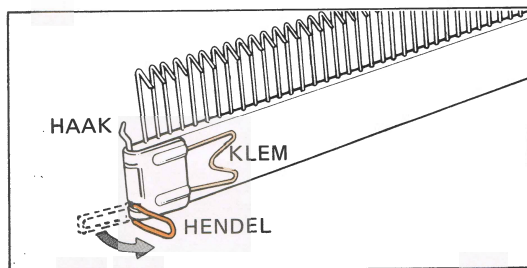
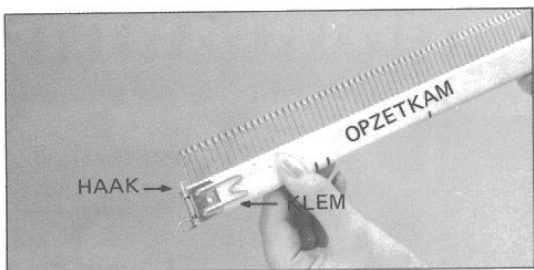

Hang de beide haakjes aan de stekenkam als in de afbeeldingen.
Houdt de kam in evenwicht.

6



Zet de hendel voor de draadgeleider naar links, haal de draad onder de draadklem van de draadgeleider vandaan en en rijg hem door hettoevoerorg 'A' voor de hoofdkleur.

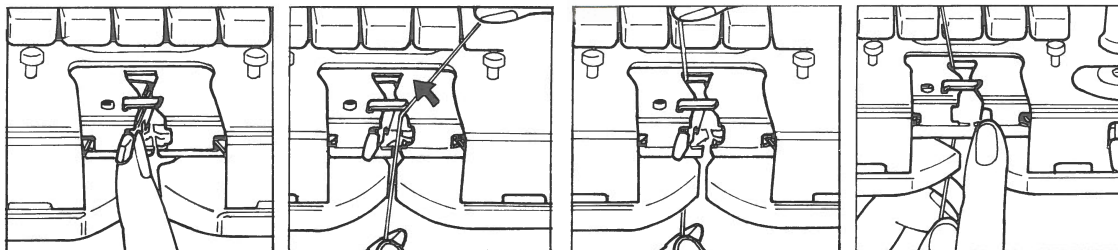

Houdt het einde van de draad aan de onderkant met uw linkerhand vast en sluit de hendel voor de draadgeleider.

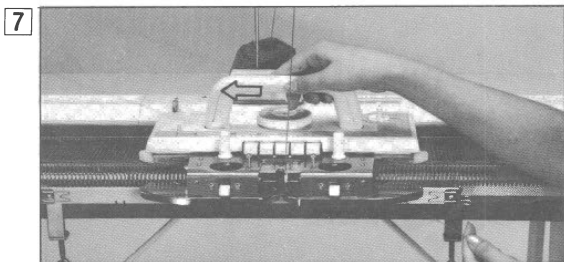

Haal de breislede over naar links terwijl u de draad met uw linkerhand vasthoudt. (Houdt tijdens het overhalen van de slede uw linkerhand aan de rechterkant van het breiwerk).

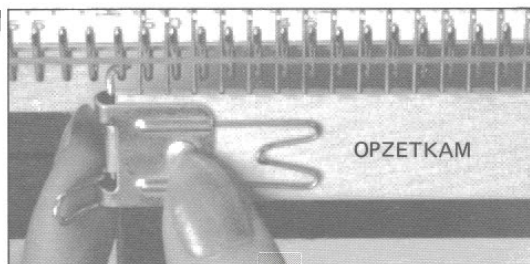
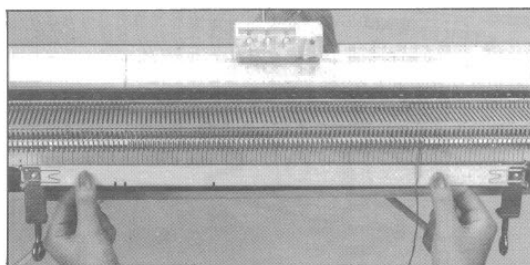

Laat de opzetkam nu zakken door de klemmetjes aan beide kanten en tegelijkertijd naar u toe te draaien. Hierdoor komt de kam vrij van de stekenkam en kunt u hem laten hangen, mits de penntjes van de opzetkam goed achter de wol hangen.

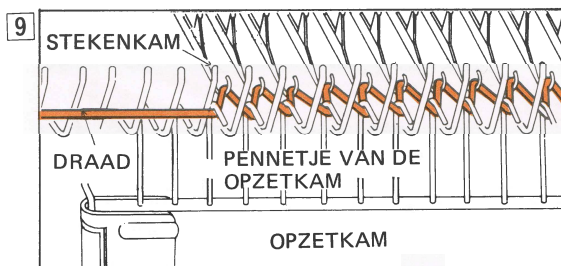

Haal de draad uit de lege penntjes van de opzetkam. Let erop dat de draad onder de penntjes van de stekenkam komt die naast de laatste naald liggen en boven de andere.

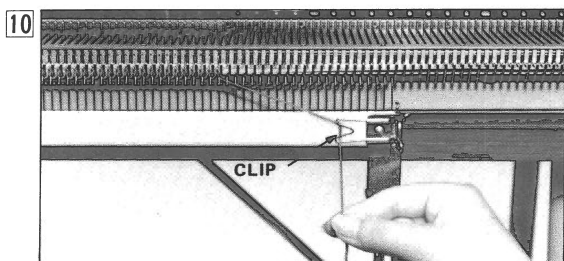

Klem de rechteruiteinde van de draad vast als in de afbeelding.

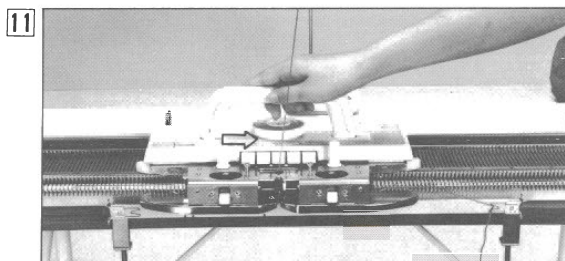

Haal de breislede langzaam over naar rechts.

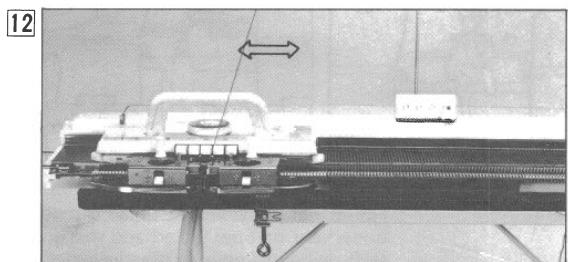

Blijf de slede over halen. U bent nu recht aan het breien.

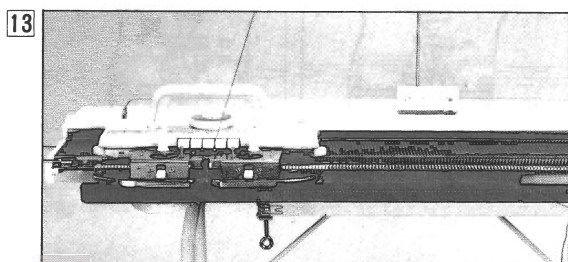

Beweeg de slede altijd zó ver, dat u 'klik' hoort aan het einde van een toer. Brei alle toeren in hetzelfde tempo.

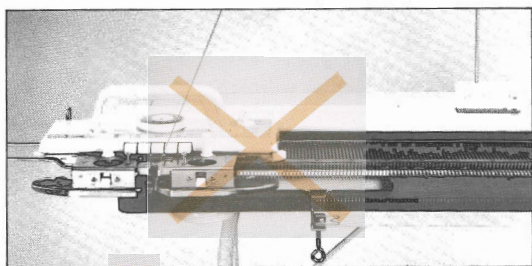

Haal de slede niet te ver door voorbij het breiwerken verander niet van richting midden in een toer.

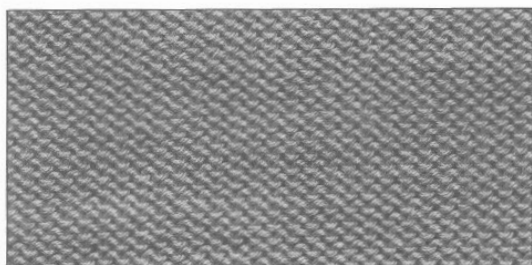
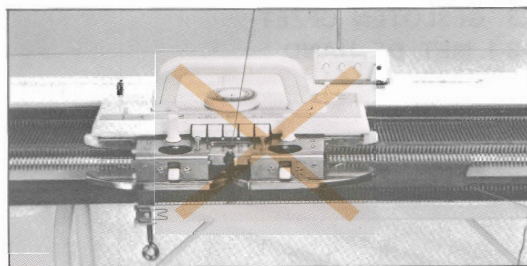

De averechte of verkeerde kant van het werk ziet er zo uit.
Deze kant is naar u toe gericht tijdens het breien.

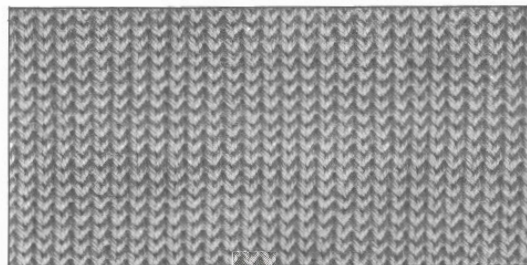

De rechte of goede kant van het werk.
Deze kant zit aan de achterkant als u breit.

3-2. VERWIJDEREN VAN HET WERK

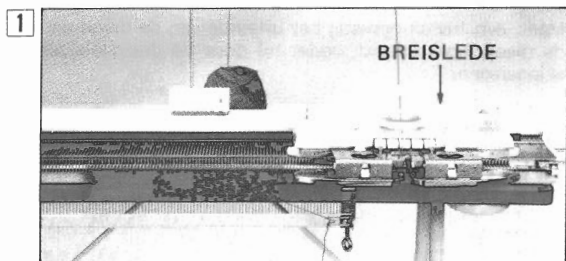

1 Zet de breislede aan de rechterkant.

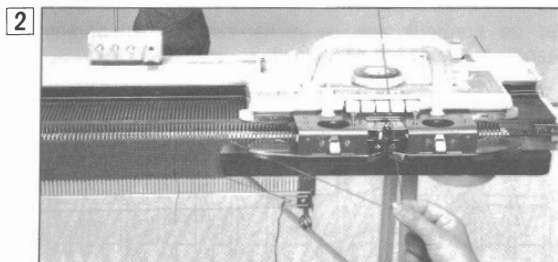

2 Haal de draad uit toevoeroog 'A'.

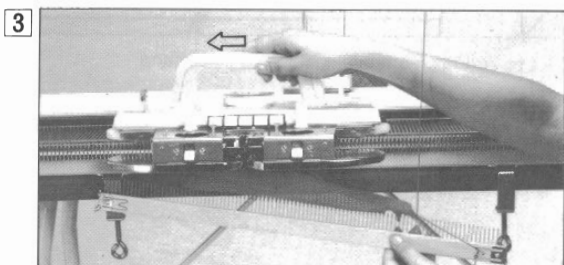

3 Houdt het breiwerk vast en haal de slede over naar links, zo laat het breiwerk los van de machine.

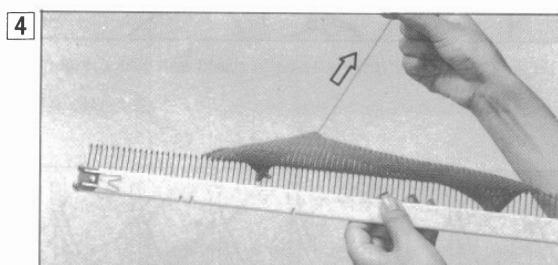

4 Als het breiwerk niet is afgekant kunt het gemakkelijk uithalen.

Rechtbreien is de basis van het breien, dus oefen dit net zolang totdat het foutloos gaat vanaf het begin.

3.3 GESLOTEN OPZET

3-3-1. MET DE HAND



1) Hang de opzetkam aan de stekenkam.

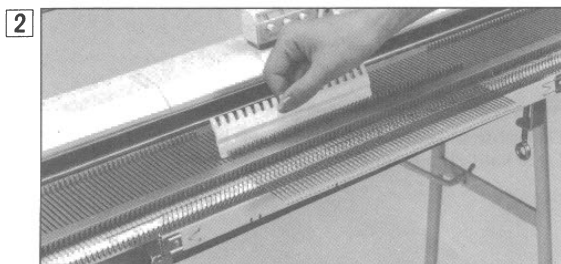

2) Zet de breislede aan de rechterkant en schuif alle benodigde naalden in de E-stand.

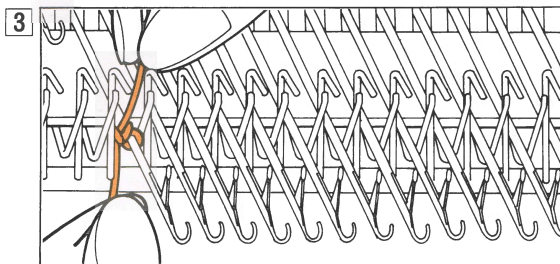

3) Maak een lus en bevestig het uiteinde van de draad aan de meest linkse naald, nadat hij door de draadgeleider is ingeregen.

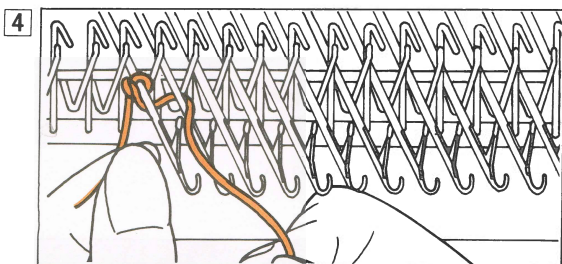

1) Leg nu een lus om de tweede naald van links, tegen de klok in.

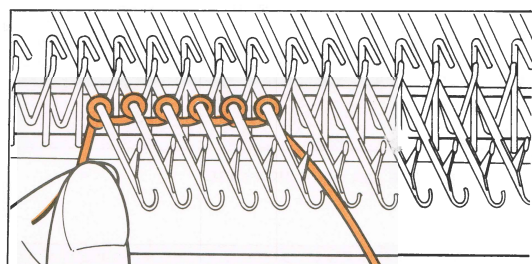

2) Leg zo lussen om alle naalden in de E-stand.

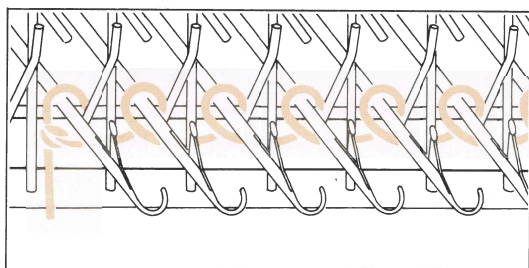

3) De lussen dienen naar achteren op de naaldstangen geschoven te worden. Maak de lussen niet te strak.

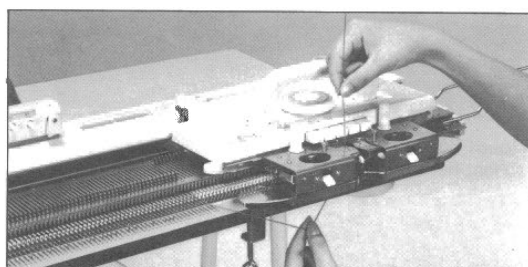

4) Nadat alle lussen om de naalden liggen, rijgt u het rechtereind van de draad door toevoer oog 'A'.

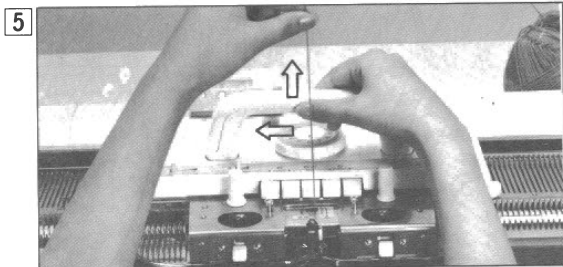

5 Houdt de draad omhoog en haal de slede over van rechts naar links.

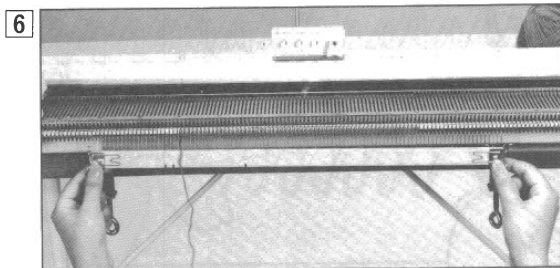

6 Hang de opzetkam nu los. Blijf de slede overhalen, dan krijgt u recht breiwerk.

3-3-2. MET DE TONGENAYLD

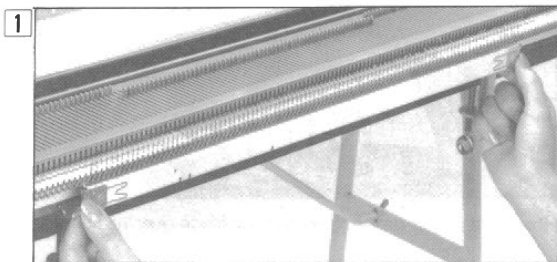

1 Hang de opzetkam aan de stekenkam.

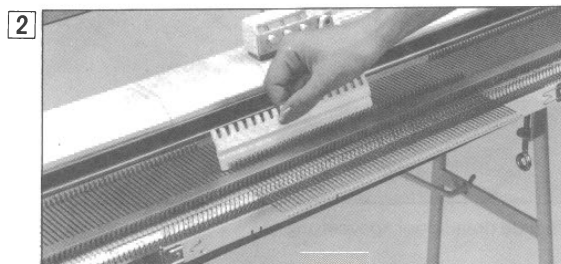

2 Zet de breislede aan de rechterkant en schuif de benodigde naalden in de E-stand.

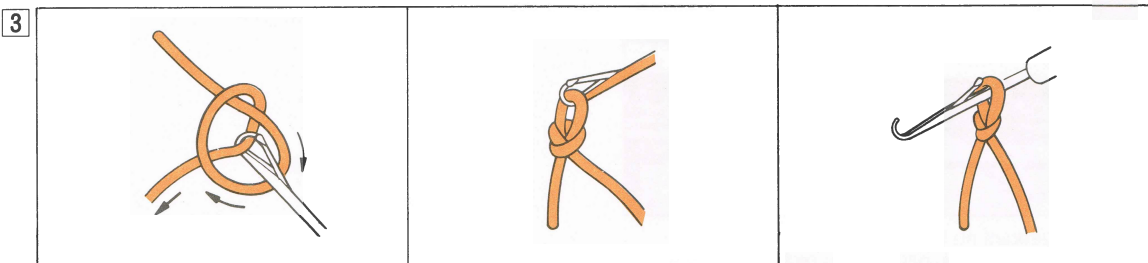

3 Maak een haaksteek met de tongennaald.

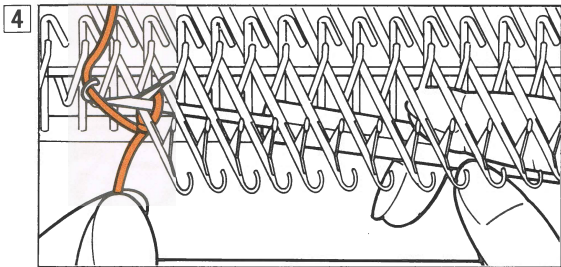

Met de lus achter het tongetje duwt u de tongennaald tussen de eerste en de tweede naald van links door en maakt u een steek.

1) Duw de tongennaald omhoog en haak hem achter de draad.

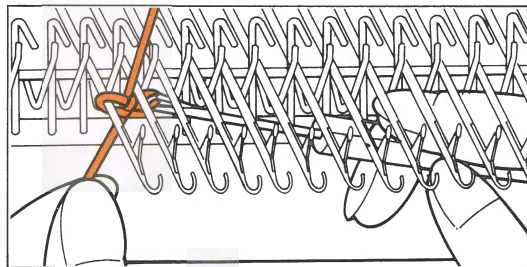

2) Trek de tongennaald door de lus achter het tongetje heen, nu heeft u een nieuwe steek gemaakt.

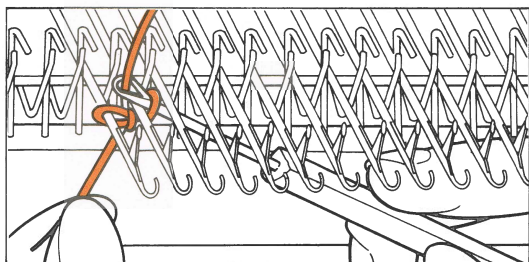

3) Ga zo verder, en als u aan het rechteruiteinde bent aangeland maak dan geen steek maar hang de draad in de naaldkop.

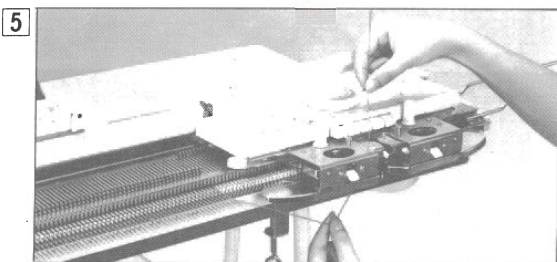
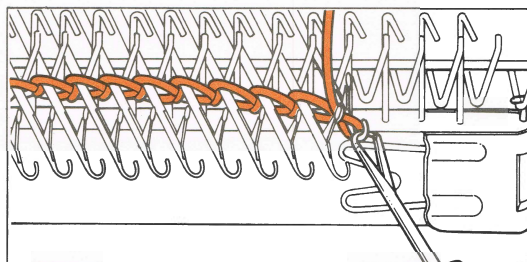

Rijg de draad door toevoeroog 'A'.

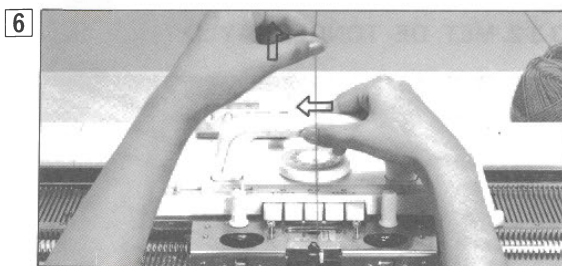

Houdt de draad omhoog en haal de slede over naar links.

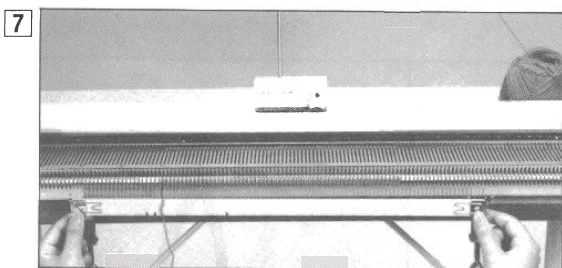

Hang de opzetkam nu los.
Blijf de slede overhalen, dan krijgt u recht breiwerk.

3-3-3. MET DE WEEFHANDLE EN DE 1/1 PATROONLINEAAL

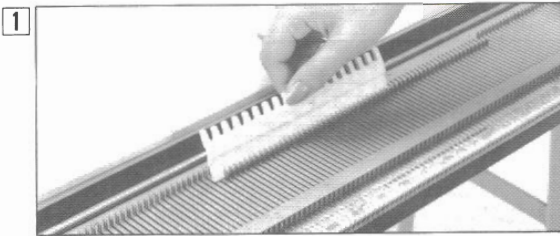

1 Zet de benodigde naalden in de B-stand.

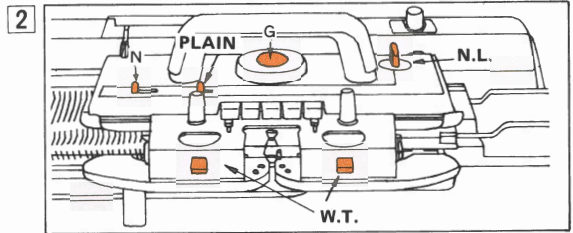

2 Stel de breislede in als in de afbeelding en zet hem aan de rechterkant van de machine.

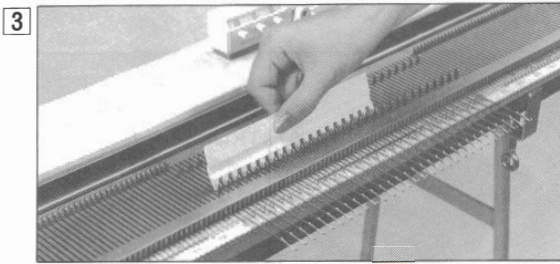

3 Met de 1/1 patroonlineaal zet u de naalden om en om in de E-stand.

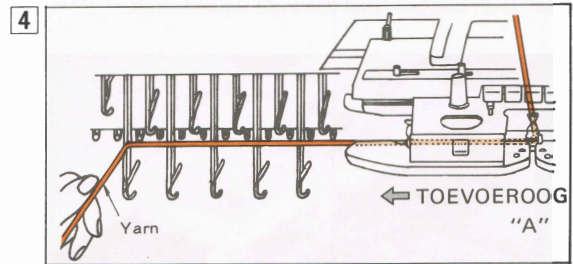

4 Rijk de draad door toevoeroog 'A'. Houdt het einde van de draad in uw linkerhand en leg de draad over de vooruitgeschoven naalden als in de afbeelding. Blijf het uiteinde vasthouden.

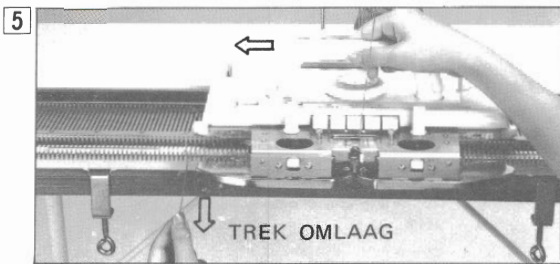

5 Trek de draad met uw linkerhand zachtjes naar beneden en haal tegelijkertijd de slede over naar links. Blijf de draad nog een paar toeren vasthouden met uw linkerhand.

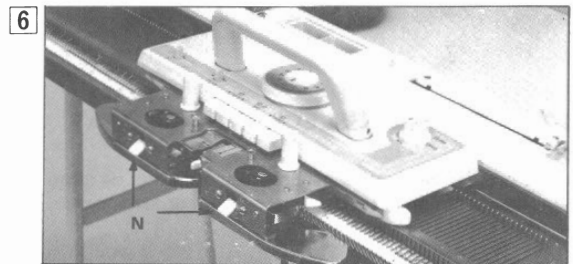

6 Zet de weefhandle terug op N en laat na een paar toeren de draad los.

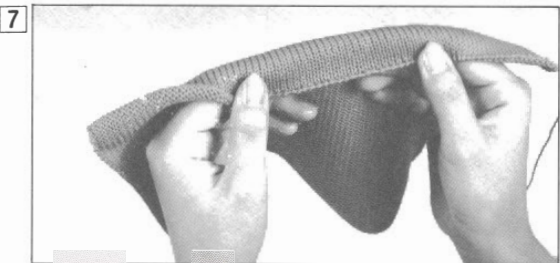

7 Nu heeft u een gesloten opzet gemaakt voor recht breiwerk.

4. RECHTBREIEN

4-1. ALS DE OPZET MISLUKT

4-1-1. DE NAALDEN PAKKEN DE DRAAD NIET



Let erop, dat de draad goed door toevoerorg 'A' is gegaan, is dit niet het geval dan kunt u niet breien.

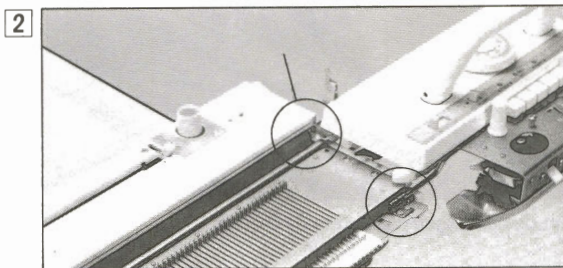

Let erop, dat de breislede correct op het naaldenbed is gezet.

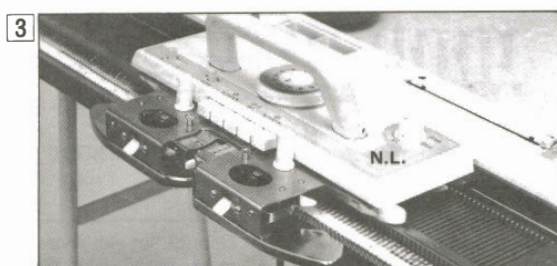

Let erop, dat de veranderknop op N-L staat.



Let erop, dat de afstrijker goed bevestigd is aan de slede.

4-2. ALS DE BREISLEDE STROEF GAAT

Let erop, dat de steekgrootte overeenkomt met de dikte van de wol. We kunnen u geen steekgrootte geven, want er zijn vele soorten wol.

Zoek de goede steekgrootte op in onderstaande tabel.

Wol	Steekgrootte	Spanningsschijf
Dunne wol middeldikke	1 ~ 5	▶ +
Wol	5 ~ 7	▶ ◀
Dikke wol	7 ~ 10	▶ -

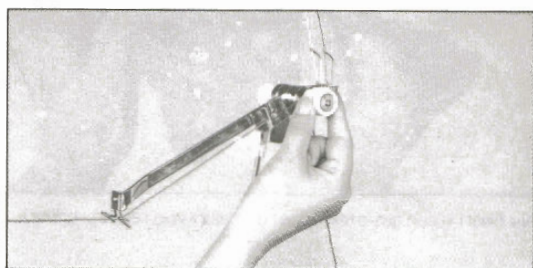
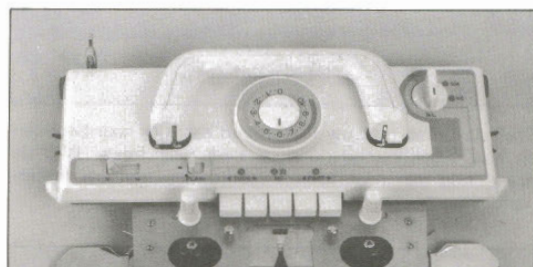

Vergelijken van breiwerk

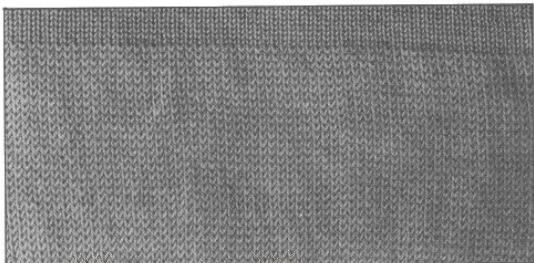

1) Steekgrootte te groot.

Als de steken te vast of te los zijn, stel dan de steekgrootteknoop in op een hoger of lager cijfer om een goede steek te krijgen.

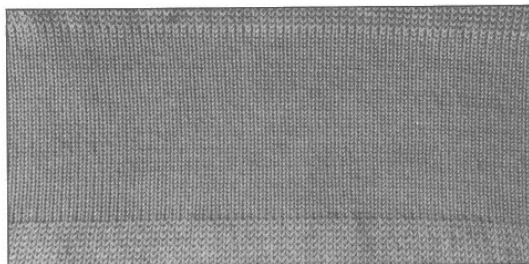

2) Steekgrootte te klein.

- 2 Let erop, dat u de draad goed door de draadgeleider rijgt en dat de wol soepel afloopt.
- 3 Let erop, dat de machine goed loopt. Als hij vuil is of olie nodig heeft zie blz. 107.
- 4 Let erop, dat de borsteltjes vrij lopen. Is dit niet het geval zie blz. 30 – 3.

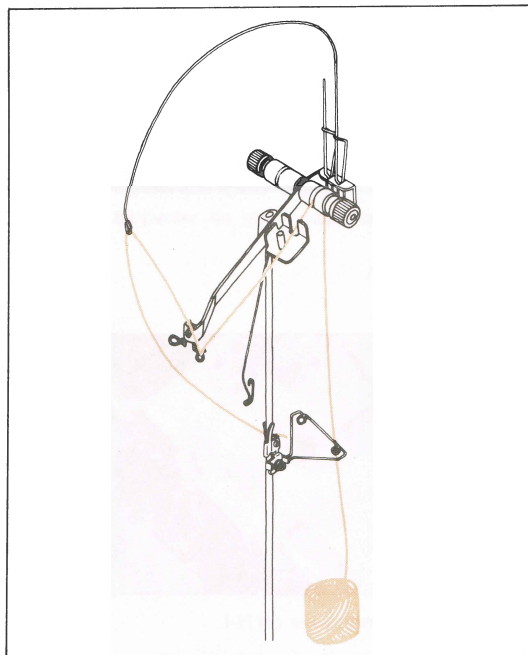

4-3. ALS DE BREISLEDE VASTZIT

Forceer de breislide niet door te hard te duwen. Verwijder de slide en begin opnieuw te breien aan het begin van een toer.

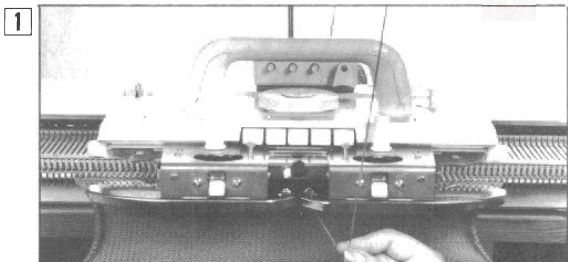

1 Haal de draad uit het toevoeroog 'A'.

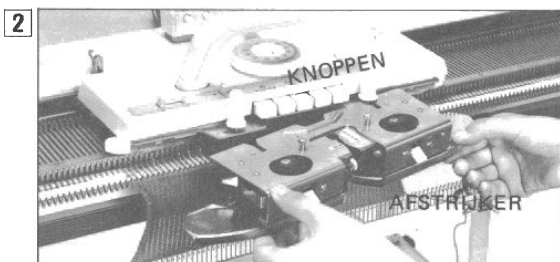

2 Draai de knoppen los en haal de afstrijker van de slede.

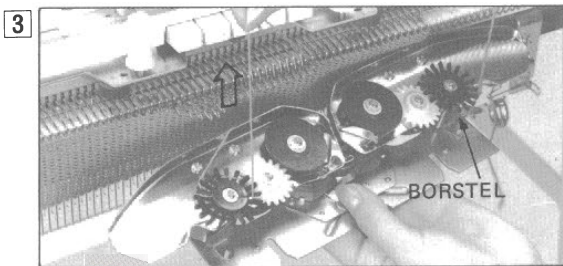

3 Draai de afstrijker om, als de draad om een borstel gewikkeld zit, haal hem dan uit de borstel vandaan.



4 Zet de veranderknop op CR, daardoor komt de slede vrij.

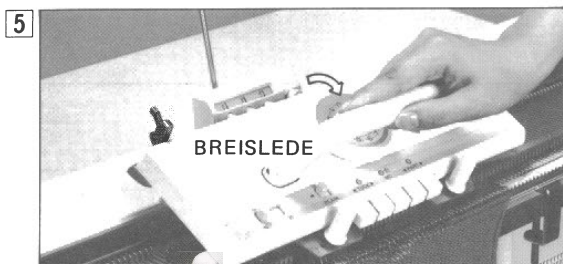

5 Licht de slede op naar u toe en verwijder ze van de machine.

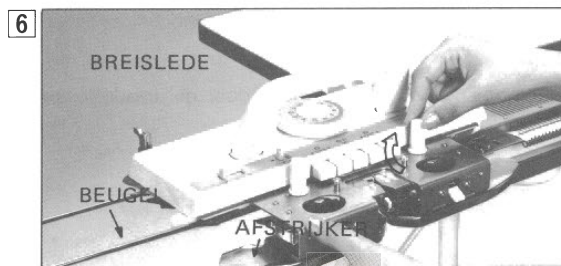

6 Zet de breislede op de beugel en bevestig de afstrijker weer.



7 Zet de veranderknop weer op N-L.

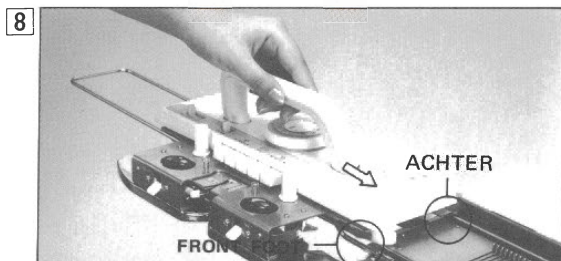

8 Let erop, dat u de slede goed op het naaldenbed zet.

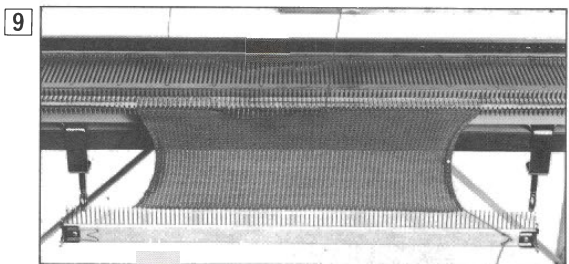

9 Haal een toer uit.

1) Hang met een hulpnaald alle steken van de naaldstangen in de naaldkop, zodat er geen steken zullen vallen.

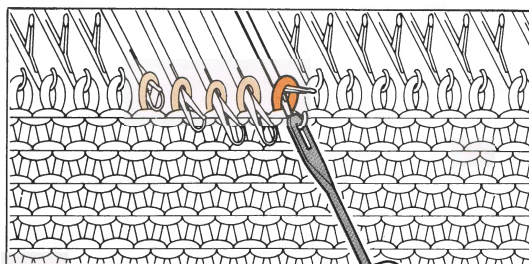

2) Leg het oog van de hulpnaald over de naaldkop.

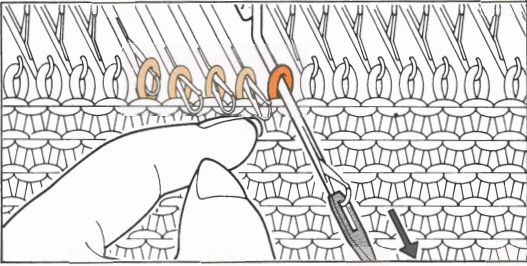

3) Houdt de hulpsnaal in het verlengde van de naald en trek hem naar u toe.

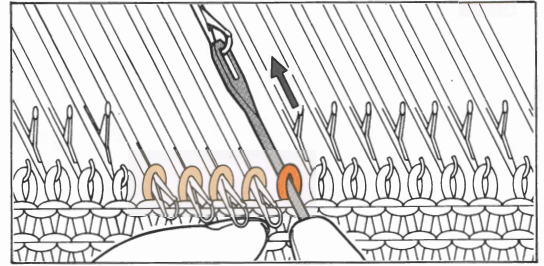

4) Duw de hulpsnaal in de richting van de machine tot de steek op de hulpsnaal hangt.

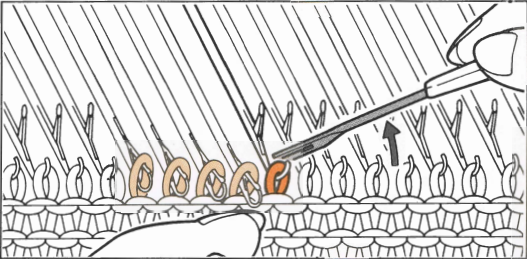

5) Hang de steek met de hulpsnaal in de naaldkop.

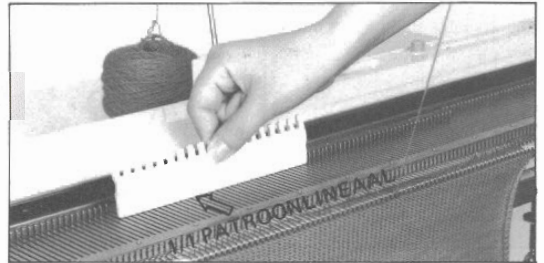

6) Zet de naalden terug in de B-stand met de 1/1 patroonlineaal.

10

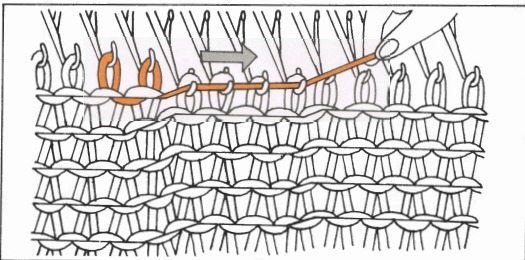

Uithalen van een toer.
Houdt de draad parallel aan de stekenkam vast.

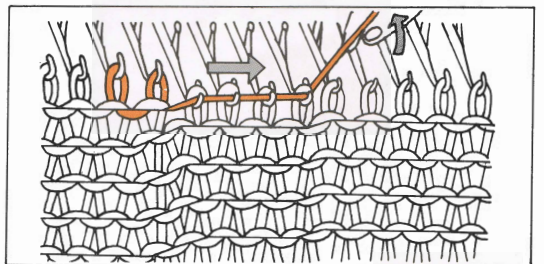

Trek hem iets opzij en omhoog om de toer uit te halen. De steken glijden nu van de naalden af en de steken van de vorige toer glijden op de naalden.

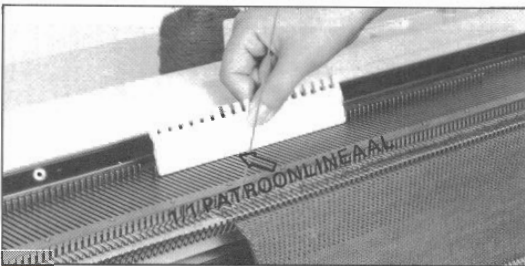

Na het uithalen moet u erop letten dat de steken in de naaldkoppen hangen. Zet met de 1/1 patroonlineaal de naalden terug in de B-stand.

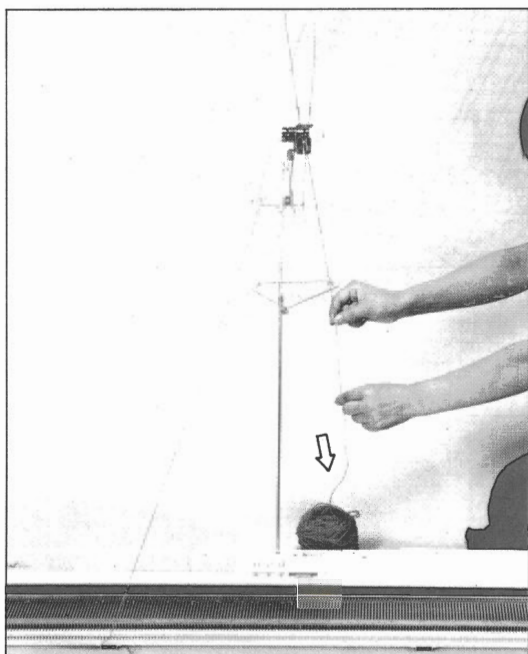

4) Trek de draad nu strak achter de geleidedriehoek van de draadgeleider.
Wilt u meerdere toeren uithalen, ga dan volgens de stappen 1 tot 4 te werk.

11 Begin weer te breien.

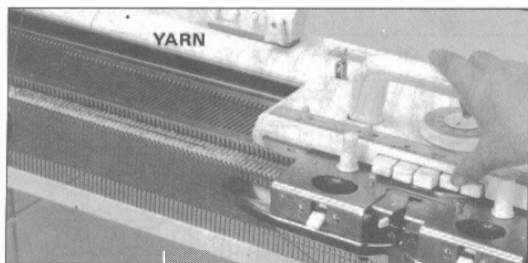

1) Als de draad nu niet aan dezelfde kant is als de slede, haal dan de slede over met de beide PART knoppen ingedrukt en de kantenhendel op H. Let erop dat alle naalden in de B-stand staan.



Zet de breislide aan de andere kant en druk op de vrijmaakknop voor de patroontoetsen. De beide PART knoppen springen terug. Zet nu de kantenhendel terug op N.

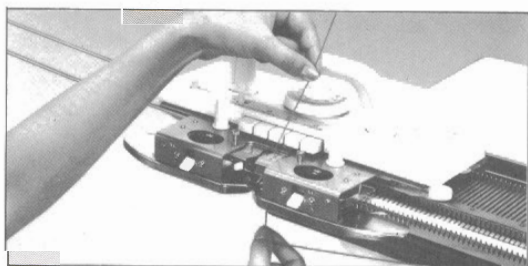

2) Rijg de uitgehaalde draad door toevoeroog "A". Sluit de hendel van de draadgeleider.

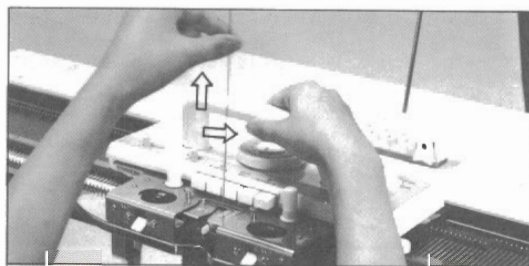

3) Houdt de draad nu strak om lussen tijdens het breien te voorkomen en haal de slede over.

LES 2

5. WERKEN MET DE MACHINE II (PATROON BREIEN)

PATENTSTEEKPATRONEN

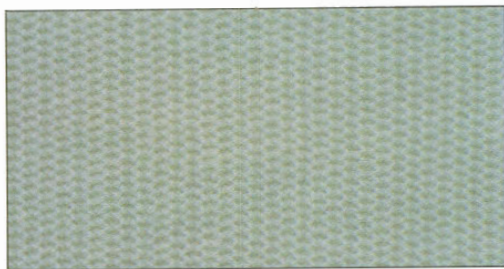

Kaart no. 1J, Steekgrootte no. 6

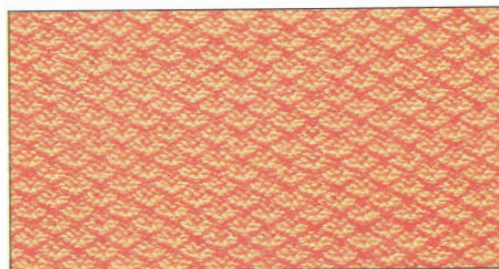

Kaart no. 2J, Steekgrootte no. 6

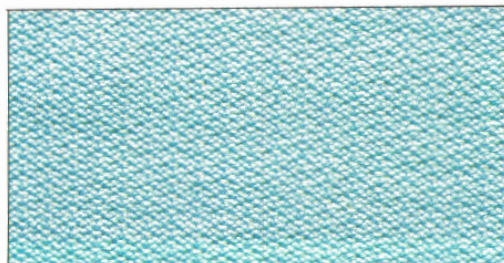

Kaart no. 3J, Steekgrootte no. 6

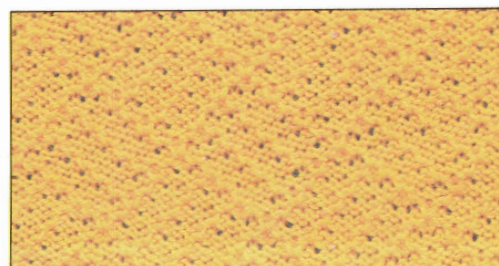

Kaart no. 5J, Steekgrootte no. 6

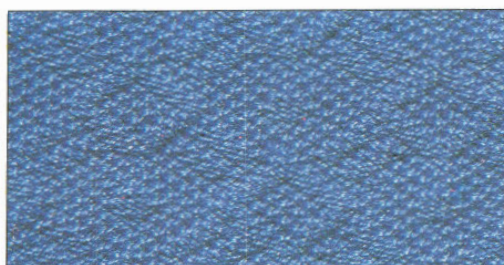

Kaart no. 7J, Steekgrootte no. 6

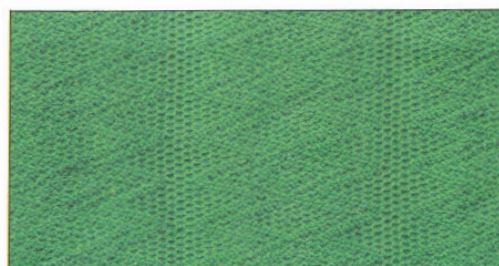

Kaart no. 8J, Steekgrootte no. 6

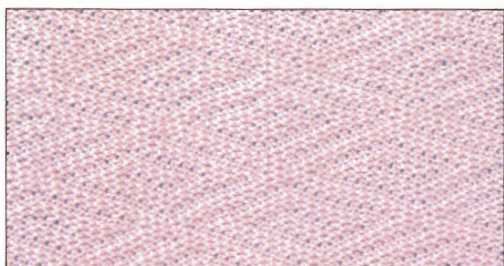

Kaart no. 10J, Steekgrootte no. 6

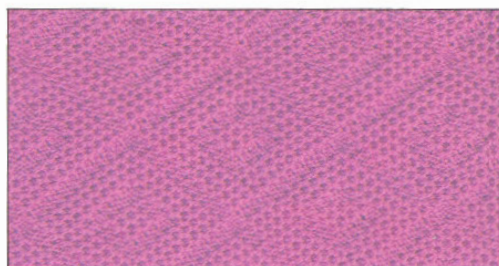

Kaart no. 11J, Steekgrootte no. 6

TWEE KLEUREN PATENT STEEU PATRONEN

*Verander elke twee toeren van kleur draad in toevoerog 'A'.

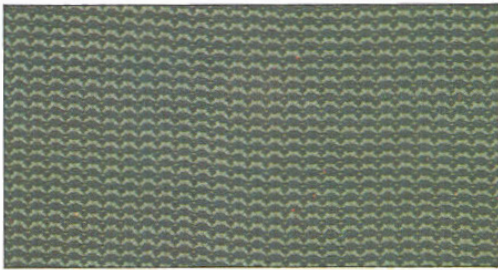

Kaart no. 1J, Steekgrootte no. 6

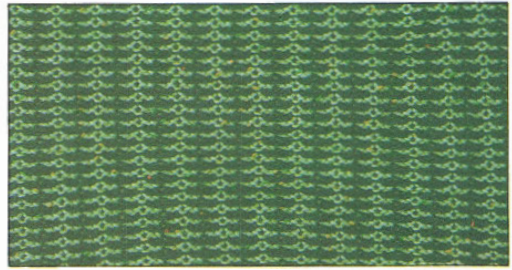

Kaart no. 3J, Steekgrootte no. 6

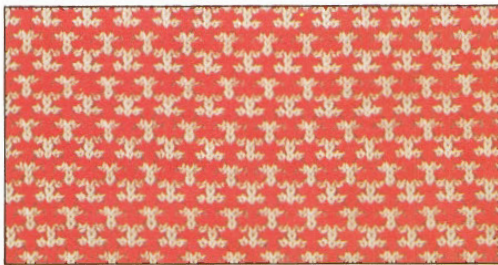

(VOORKANT) Kaart no. 2J, Steekgrootte no. 6

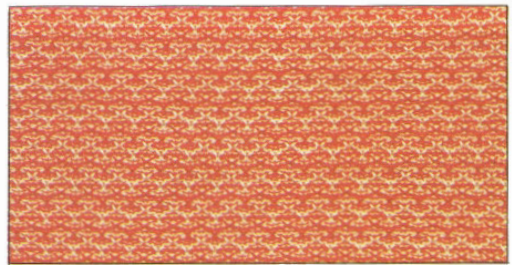

(ACHTERKANT) Kaart no. 2J, Steekgrootte no. 6

SLIPSTEEKPATRONEN

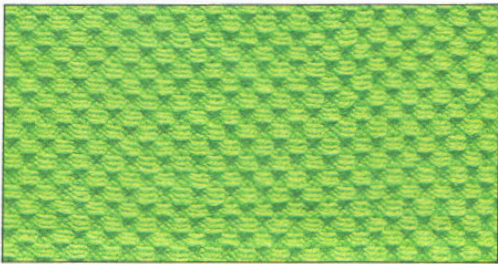

Kaart no. 2J, Steekgrootte no. 6

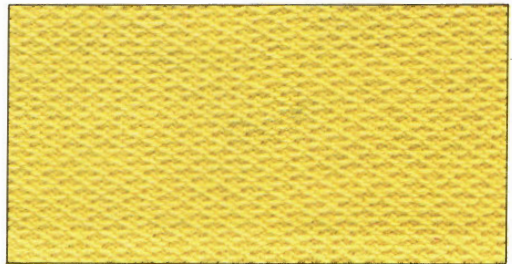

Kaart no. 3J, Steekgrootte no. 6

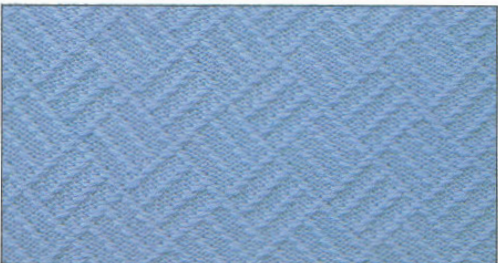

Kaart no. 5J, Steekgrootte no. 6



Kaart no. 7J, Steekgrootte no. 6

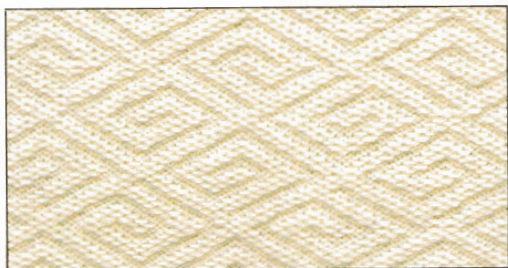

Kaart no. 10J, Steekgrootte no. 6

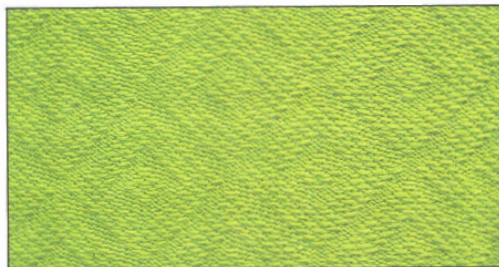

Kaart no. 9J, Steekgrootte no. 6

TWEEKLEUREN SLIPSTEEKPATRONEN

*Verander elke twee toeren van kleur draad in toevoerog 'A'.

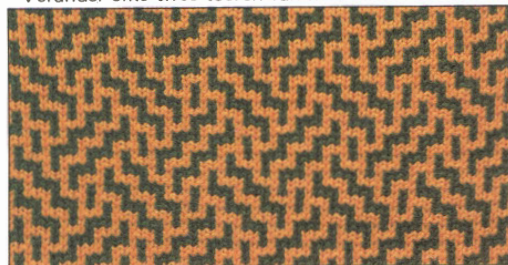

Kaart no. 5J, Steekgrootte no. 6



Kaart no. 7J, Steekgrootte no. 6



Kaart no. 11J, Steekgrootte no. 6

NOORSE PATRONEN



Kaart no. 1J, Steekgrootte no. 6



Kaart no. 3J, Steekgrootte no. 6

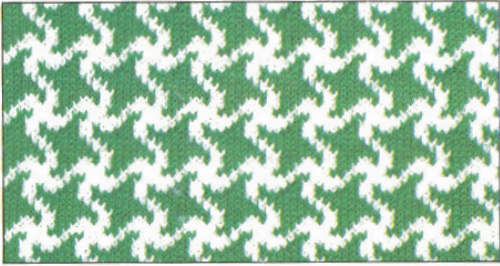

Kaart no. 4J, Steekgrootte no. 6



Kaart no. 5J, Steekgrootte no. 6



Kaart no. 6J, Steekgrootte no. 6



Kaart no. 7J, Steekgrootte no. 6

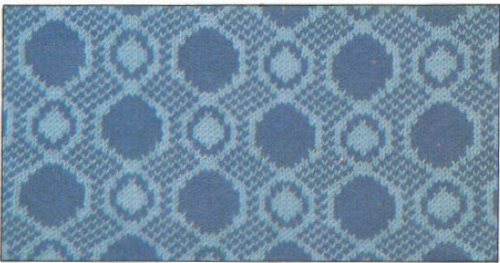

Kaart no. 9J, Steekgrootte no. 6

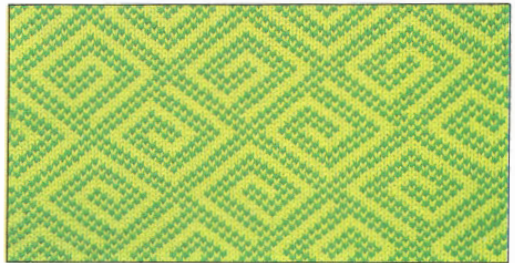

Kaart no. 10J, Steekgrootte no. 6

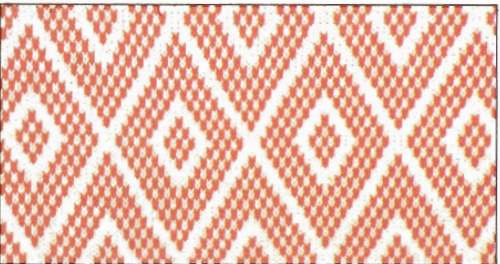

Kaart no. 11J, Steekgrootte no. 6



Kaart no. 12J, Steekgrootte no. 6



Kaart no. 13J, Steekgrootte no. 6

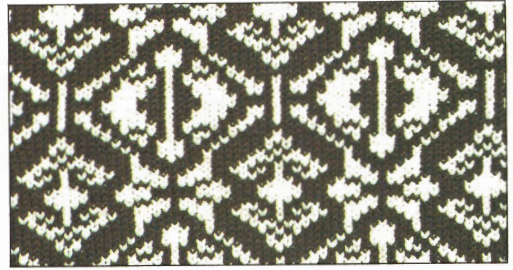

Kaart no. 14J, Steekgrootte no. 6

NOORS MOTIEF



Kaart no. 15J, Steekgrootte no. 6

WEEFPATRONEN

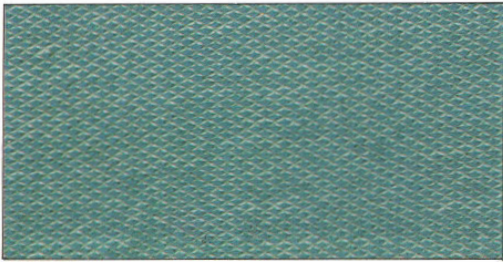

Kaart no. 1J, Steekgrootte no. 6

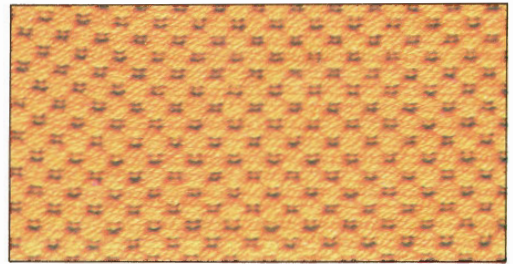

Kaart no. 2J, Steekgrootte no. 6



Kaart no. 3J, Steekgrootte no. 6



Kaart no. 4J, Steekgrootte no. 6

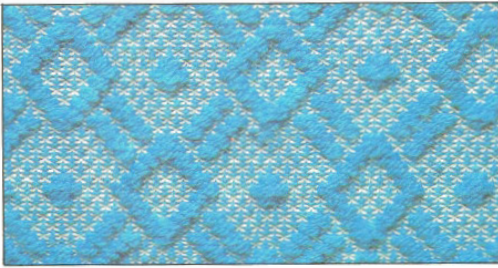

Kaart no. 7J, Steekgrootte no. 6

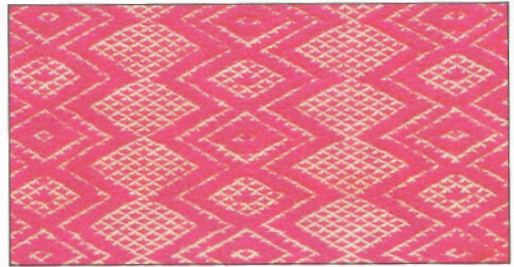

Kaart no. 8J, Steekgrootte no. 6



Kaart no. 10J, Steekgrootte no. 6

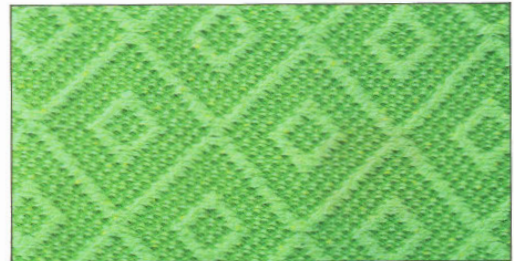

Kaart no. 11J, Steekgrootte no. 6

KANTPATRONEN

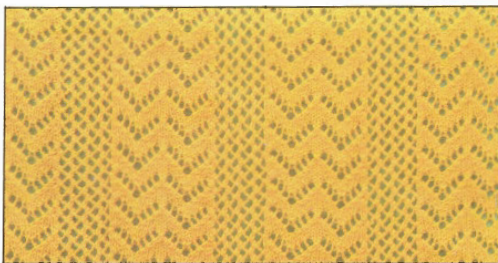

Kaart no. 16J, Steekgrootte no. 6

FIJNE KANTPATRONEN



Kaart no. 16J, Steekgrootte no. 7

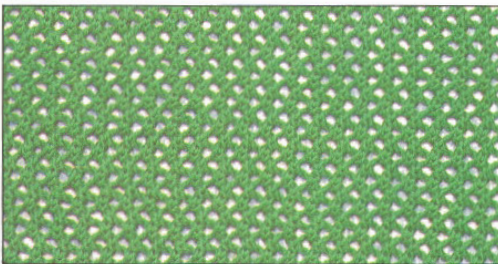

Kaart no. 17J, Steekgrootte no. 6



Kaart no. 17J, Steekgrootte no. 7

KANTPATRONEN

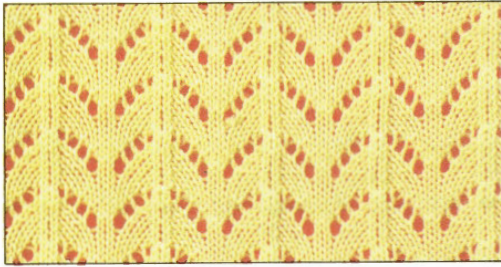

Kaart no. 18J, Steekgrootte no. 6

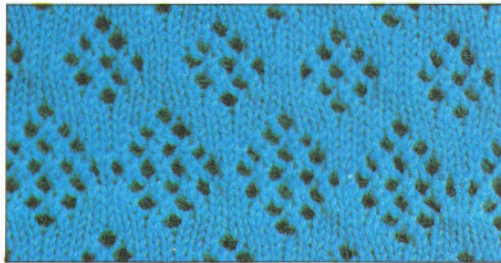

Kaart no. 19J, Steekgrootte no. 6

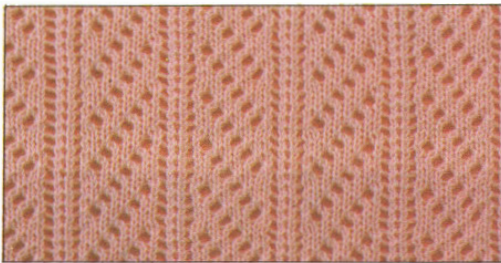

Kaart no. 20J, Steekgrootte no. 6

FIJN KANTPATRONEN



Kaart no. 21J, Steekgrootte no. 8

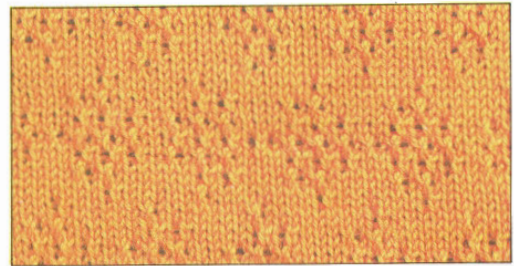

Kaart no. 19J, Steekgrootte no. 7

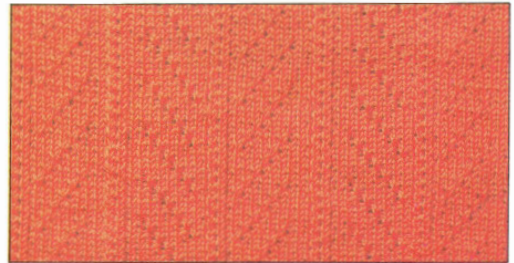

Kaart no. 20J, Steekgrootte no. 7

5-1. PATROONKAARTEN

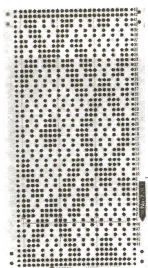

CARD No. 7J

- ★ Er zijn 20 verschillende patroonkaarten bijgevoegd.
- ★ Met één kaart is het mogelijk verschillende steekpatronen te maken.
- (★ Zie de kaart op pag. 41.)

PATENTSTEEKPATROON

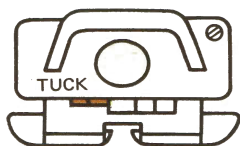

★★★ De volgende zijn een voorbeeld van kaart no. 7J ★★★

Kaart no. 7J

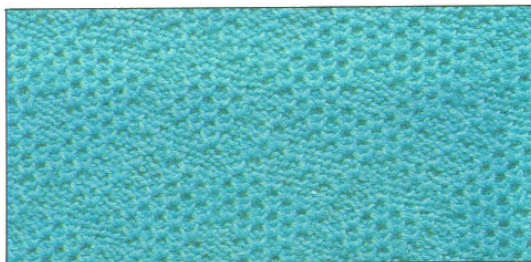

SLIPSTEEKPATROON

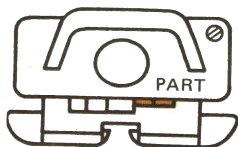

NOORS PATROON

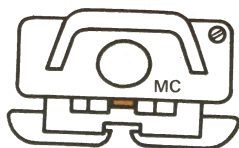

WEEFPATROON

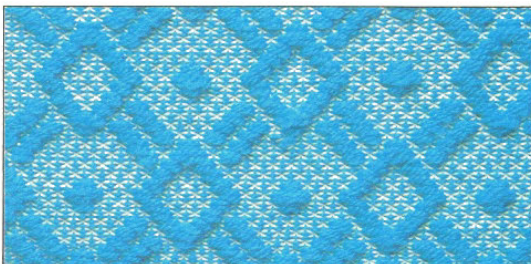
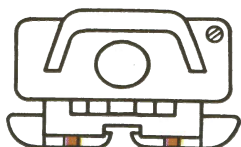

LIJST VAN PATROONVARIATIE

Elke patroonkaart kan worden gebruikt voor patro(n)en gemerkt O in onderstaande kolom.
 Patroonkaarten no. 16J t/m 20J zijn speciaal voor kantpatronen en fijne kantpatronen.

Patroon	Aanbevolen Patroonkaart No.																			
	1J	2J	3J	4J	5J	6J	7J	8J	9J	10J	11J	12J	13J	14J	15J	16J	17J	18J	19J	20J
Patent- steekpatronen	●	●	●		●		●	●		●	●									
Tweekleuren patent- steekpatronen	●	●	●		●		●				●									
Slipsteek- patronen	●	●	●		●		●	●		●	●									
Tweekleuren slipsteek- patronen		●	●		●		●				●									
Noorse patronen	●	●	●	●	●	●	●	●	●	●	●	●	●	●	●					
Weefpatronen	●	●	●		●		●	●		●	●									
Kantpatronen	●		●					●												
Fijne kantpatronen																●	●	●	●	●
																●	●	●	●	●

5.2. VERHOUDING PATROONKAARTNAALDEN

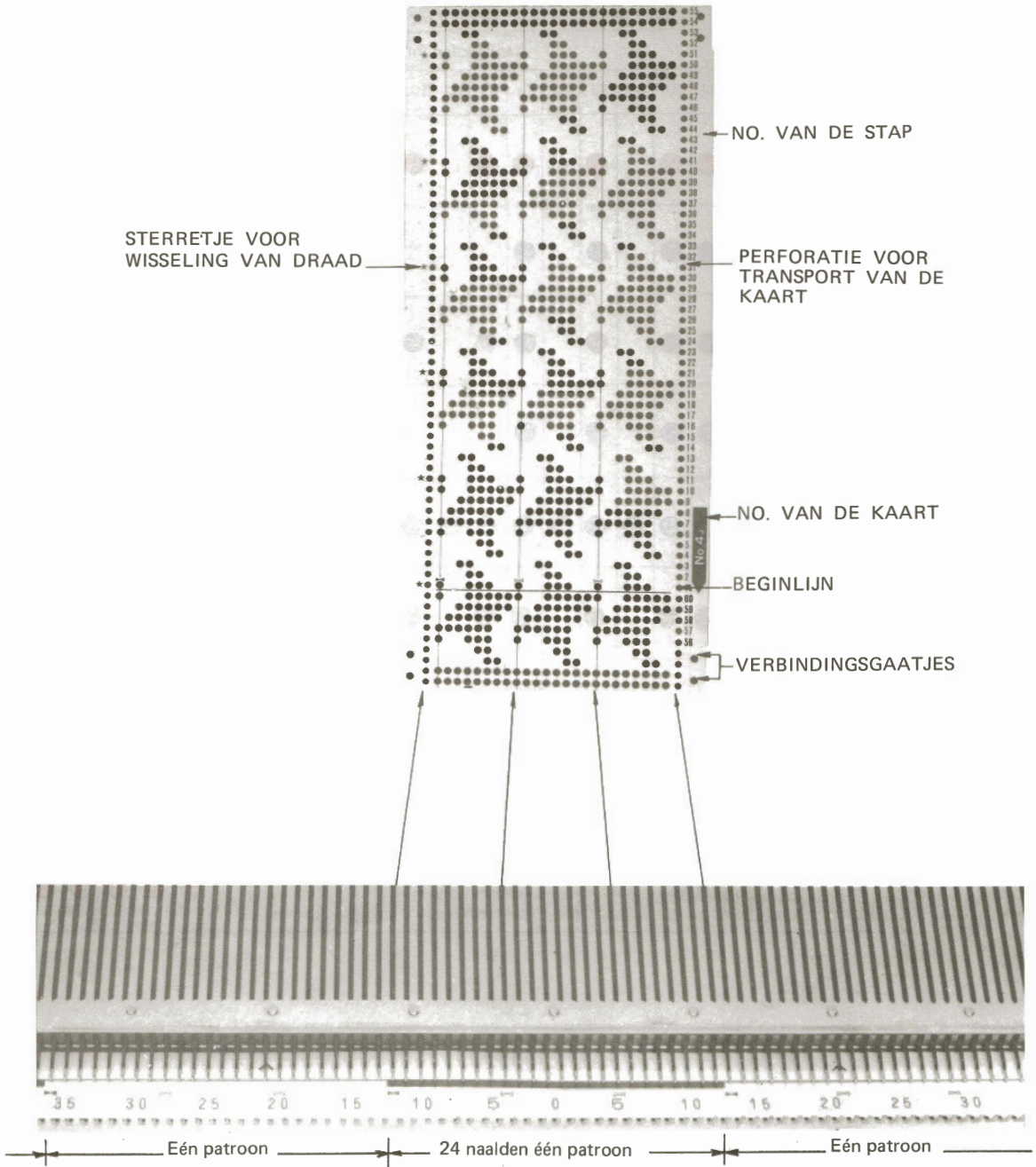

Elke geperforeerde lijn van de patroonkaart bestrijkt een groep naalden, nl. 24 naalden.
(12 naalden aan elke kant van het '0' teken).

Iedere groep van 24 naalden, met rood aangegeven op het naaldenbed, vormt één patroon.

- ★ Als de breislede wordt verschoven komen alle naalden welke corresponderen met de gaatjes in de kaart vanuit de breistand in stand D.
- ★ Wanneer de veranderknop op de breislede op "KC" wordt gezet worden de beide kantnaalden elke toer vanuit de breistand in de D-stand gezet, ongeacht de patroonkaart. Dit wordt genoemd "Kantnaaldenkeuze mechanisme" en voorkomt, dat de kantsteek valt.

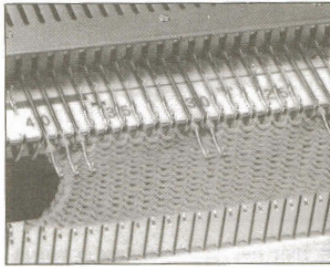

PERFORATIES

Kaart no. 4J

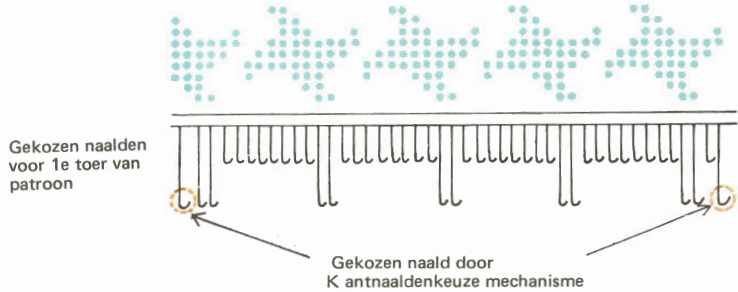

BUITEN WERKING STELLEN VAN HET KANTNAALDENKEUZE MECHANISME

Bij het breien van een open steek patroon met patroonkaart (sommige naalden blijven in de A-stand) dient het kantnaaldenkeuze mechanisme te worden uitgeschakeld aan beide zijden van de breislede.

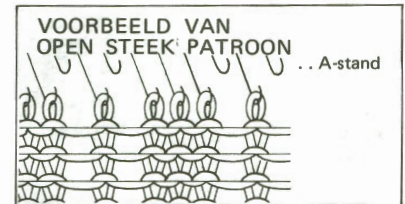

- 1 Zet de veranderknop op "KC".
- 2 Haal de breislede van het naaldenbed en draai hem om.
- 3 Zet de beide kantnaaldenhevels buiten werking (oranje kleur).
 1. Stop de punt van de 1 x 3 hulpnaald in de hevel (zie onder).
 2. Draai de hulpnaald in de richting van de pijl. (Na het breien weer in de oude positie zetten!!)

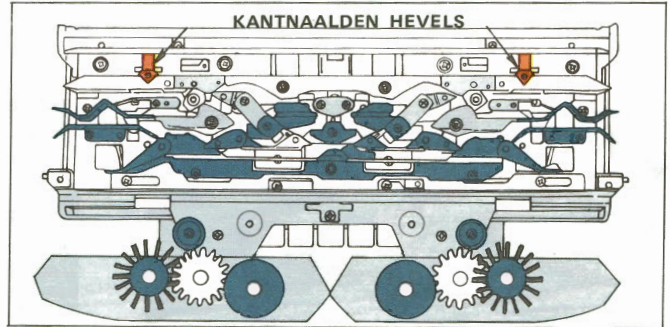

● Zo zet men de hevel in ruststand.

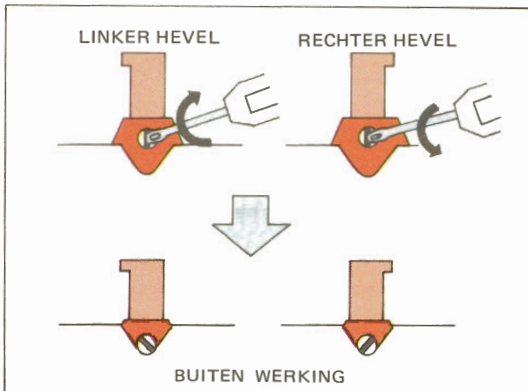

● Zo zet men de hevel in werking.

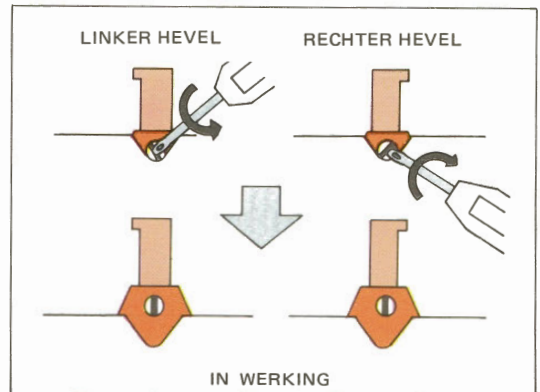

5-3. VOORBEREIDING VOOR PATROONBREIEN

5-3-1. INSTELLEN VAN DE PATROONKAART



Zet de pen van de patroonkaarthouder in het gaatje aan de achterkant van de machine.



Schuif de patroonkaart met het nummer naar u toe in de gleuf. Let erop, dat u de kaart recht houdt.

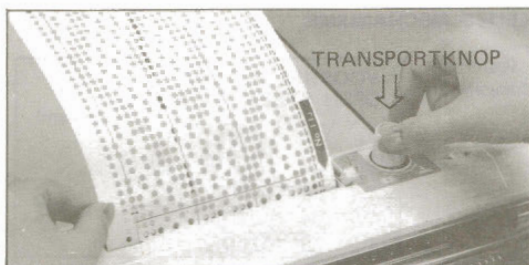

Let erop, dat de beginlijn evenwijdig aan de bovenplaat ligt. Druk de transportknop in en draai deze naar links. (naar FEED)



U kunt de transportknop gemakkelijker draaien door tegelijkertijd de drukknop in te drukken.

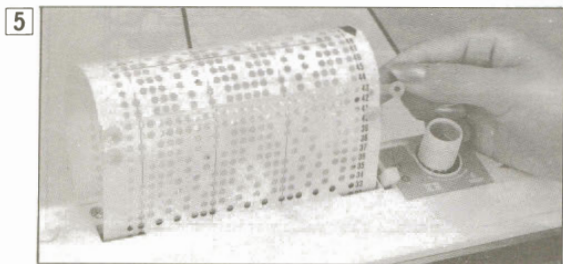

Sla nu de patroonkaart dubbel en klem de uiteinden aan elkaar vast met de plastic 'snaps' uit het toebehorendosje.

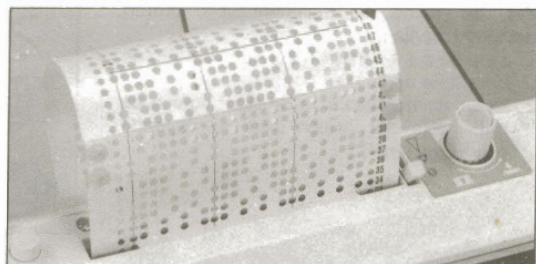

Aan elkaar geklapt dienen de nummers op de kaart in de juiste volgorde te blijven zonder onderbreking.

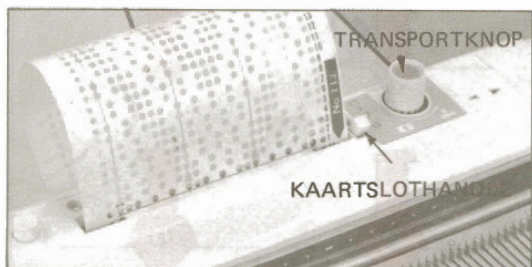

Draai verder aan de transportknop tot de kaart bij de beginlijn staat (no. 1). Zet de hendel van het kaartslot op het '●' teken.

De hendel van het kaartslot:

- “●” : De patroonkaart draait niet zelfs als de slede wordt overgehaald.
- “▼” : De patroonkaart draait als de slede wordt overgehaald. kaart verspringt iedere toer).
- “∇” : Pauze-transport. De patroonkaart draait alleen als de slede wordt overgehaald van rechts naar links. (De kaart verspringt om de twee toeren)

5-3-2. VOORBEREIDING VOOR PATROONBREIEN

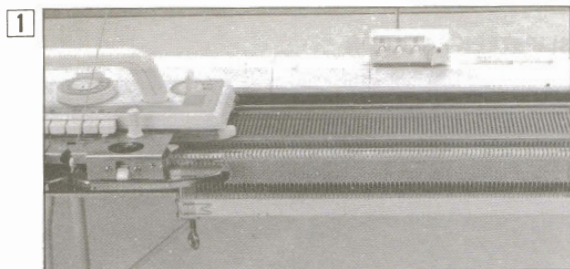

Brei enkele toeren tricot en laat de slede links op het naaldenbed staan.



Stap ①
Zet de hendel van het kaartslot op ●.
Let erop, dat de kaart goed ingesteld is (no. 1).



Stap ②
Zet de veranderknop op KC.
Voor kantbreien zet u de veranderknop op N-L.
(zie pag. 75)

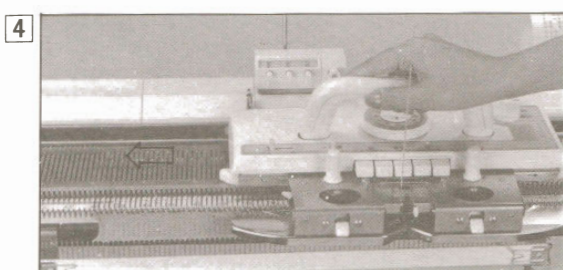

Haal de breislide over naar rechts. De naalden in de B-stand worden daardoor in de B- en D-stand vooruitgeschoven.

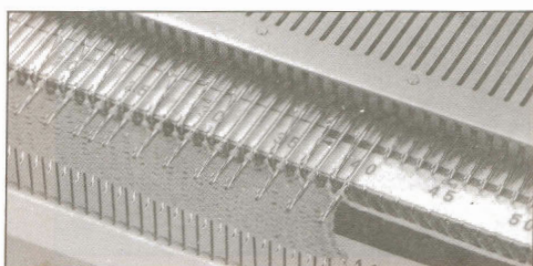

Als de veranderknop op KC staat worden de buitenste naalden in de D-stand geschoven. (zie pag. 43)



Stap ③
Duw afhankelijk van uw patroon de goede patroon-toetsen in.



Stap ④
Zet de hendel van het kaartslot op "▼". Begin te breien.

5-4. PATENTSTEEKPATRONEN SLIPSTEEKPATRONEN

PATENTSTEEK PATROON

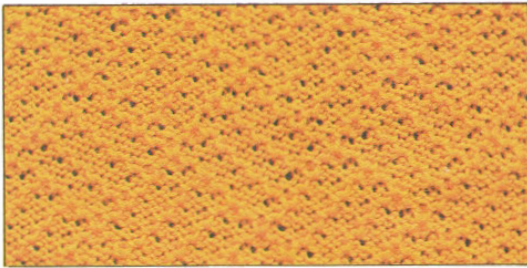

Kaart no. 5J, Steekgrootte no. 6

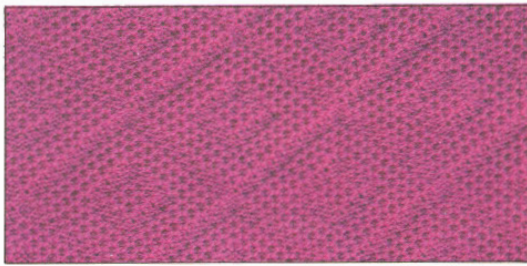

Kaart no. 11J, Steekgrootte no. 6

SLIPSTEEK PATROON

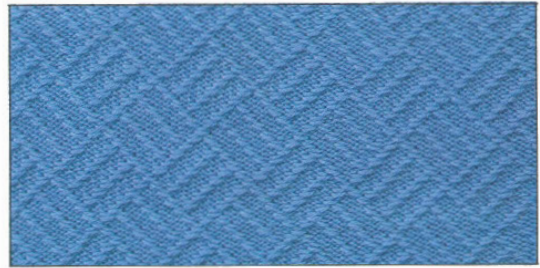

Kaart no. 5J, Steekgrootte no. 6

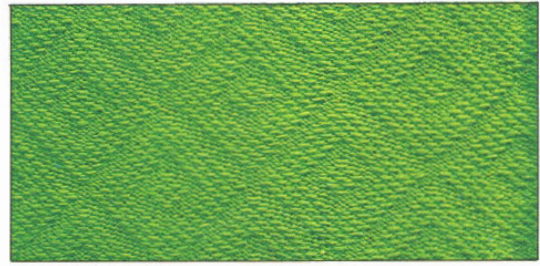

Kaart no. 11J, Steekgrootte no. 6

RUBBER WIEL

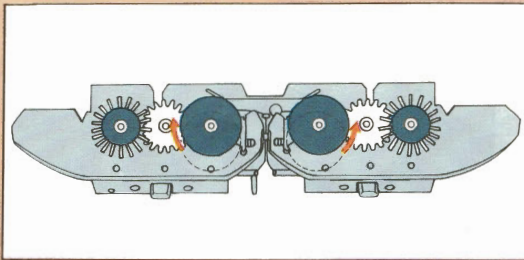

★ Zet voor patentsteekpatronen de beide rubber wietjes in werking.

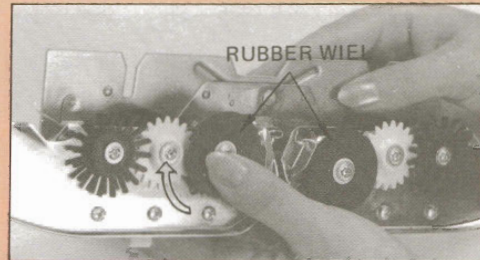

- 1 Verwijder de afstrijker van de slede en draai hem om.
- 2 Druk op de rubber wietjes en zet ze in werking.

★ Om ze terug in werking te zetten: Erop drukken en naar u toe halen.

★ Gebruik patroonkaart no. 11J ★ Gebruik middelfijne wol.

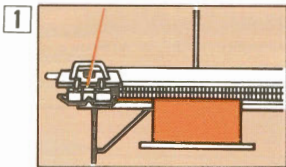

1 Brei enige toeren recht op spanning 6 en zet de slede aan de linkerkant.

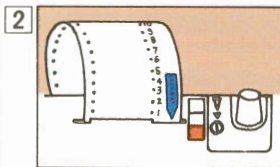

2 Zet de patroonkaart op het beginpunt. Zet de kaartslothendel op het teken "•".

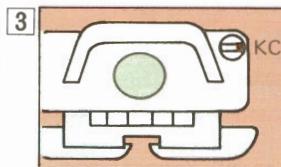

3 Zet de veranderknop op "KC".

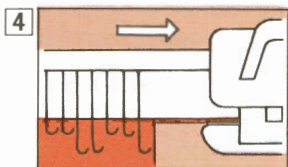

4 Beweeg de slede naar rechts, de naalden zijn gekozen.

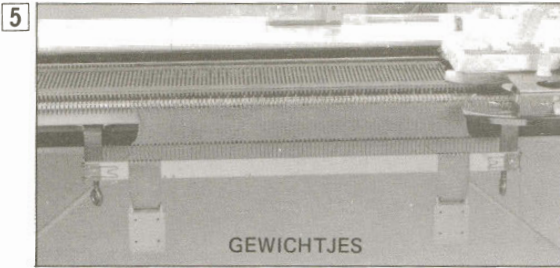

Hang de gewichten aan de opzetkam (als in de afbeelding) om te voorkomen dat de steken vallen. Van tijd tot tijd dient u de gewichtjes hoger te hangen.

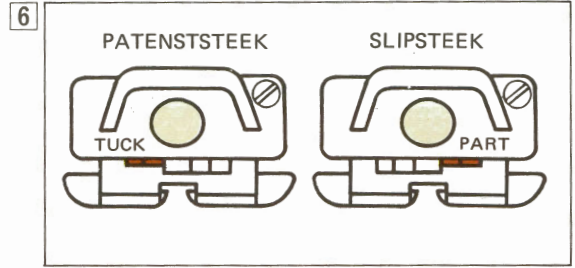

Duw afhankelijk van uw patroon de patroontoetsen in.

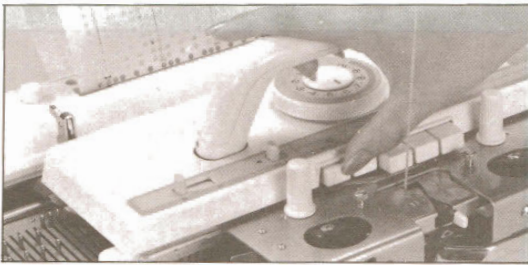

Patentsteekpatronen
Duw beide 'TUCK' toetsen in tegelijkertijd:

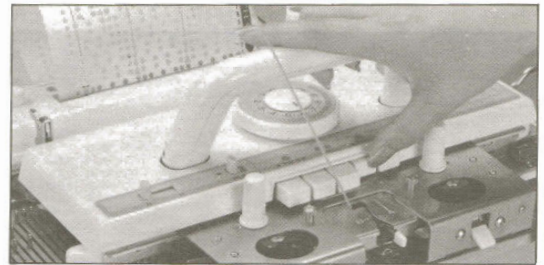

Slipsteekpatronen
Duw beide 'PART' toetsen in tegelijkertijd.



Zet de handle van het kaartslot op '▼'.

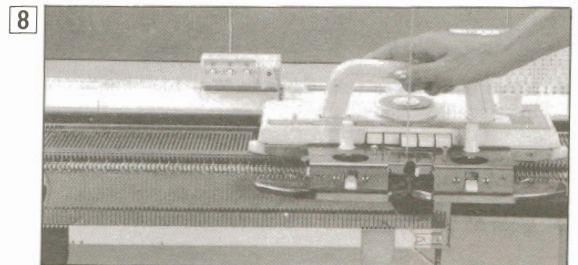

Haal de breislede over van naar rechts.
De naalden worden automatisch naar voren geschoven.
Brei verder.

NA HET PATROONBREIEN

Wanneer de beginlijn (no. 1) weer bij de gleuf aangekomen is, is een patroon afgebreid. Ga nu als volgt verder met gewoon breien.



Door de veranderknop van KC of SM weer op N-L te zetten, springen de patroontoetsen automatisch terug.

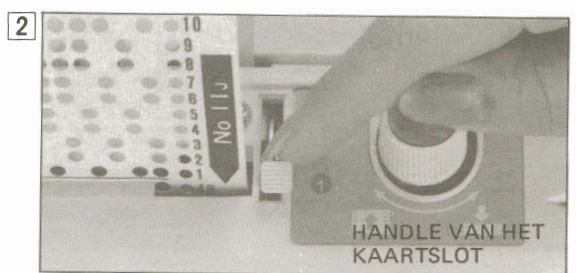

Zet het kaartslot op het '●' teken.
Let erop, dat de hoofdkleur door toevoeroog 'A' geregen blijft. Brei nu gewoon recht verder.

★ Zet na het breien van een patentsteekpatroon de beide rubber wieltes terug op normaal.

5-5. TWEE KLEUREN PATENT STEEK PATRONEN TWEE KLEUREN SLIP STEEK PATRONEN

Twee Kleuren Patent Steek Patronen

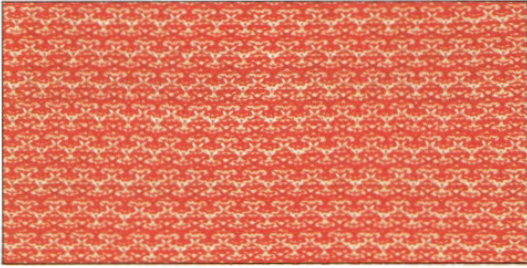

Kaart no. 2J, Steekgrootte no. 6

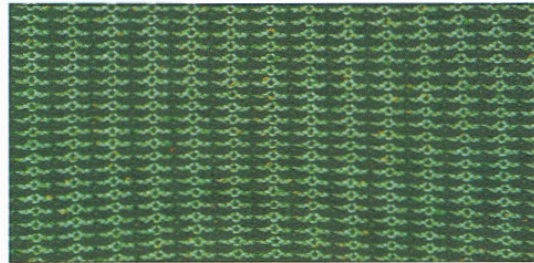

Kaart no. 3J, Steekgrootte no. 6

Twee Kleuren Slip Steek Patronen



Kaart no. 2J, Steekgrootte no. 6

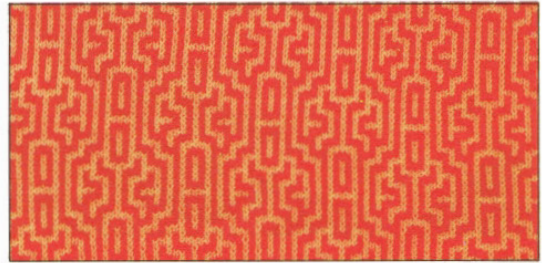

Kaart no. 7J, Steekgrootte no. 6

- ★ Neem patroonkaart no. 2J en twee middelfijne garens in verschillende kleuren.
- ★ Werkwijze is gelijk aan die voor patentsteekpatronen en/of slipsteekpatronen.
- ★ Volg de aanwijzingen 1 – 5 op blz. 46 wn 47.

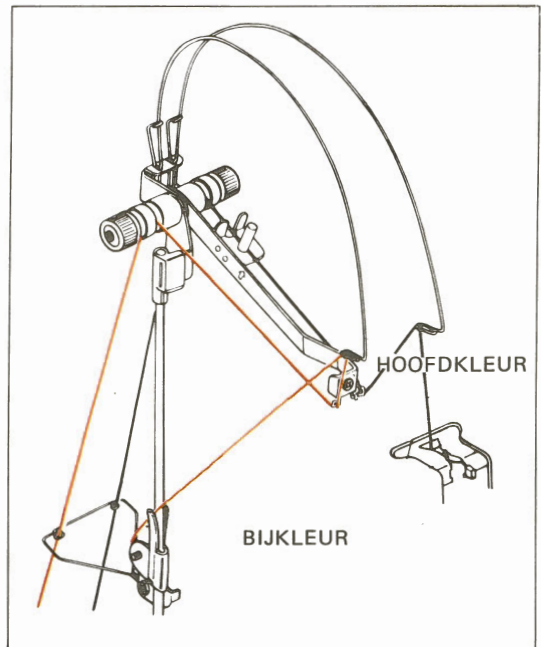

Rij de tweede kleur draad in door de draadgeleider en klem hem onder de draadklem.

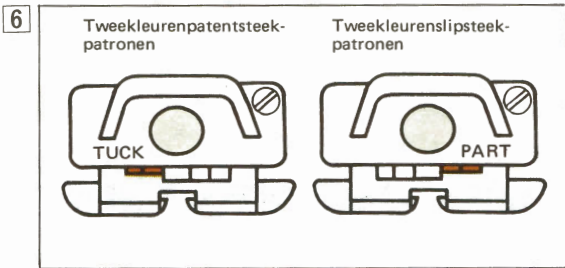

Tweekleurenpatentsteekpatronen
Druk tegelijkertijd op beide TUCK-toetsen.

Tweekleurenslipsteekpatronen
Druk tegelijkertijd op beide PART-toetsen.

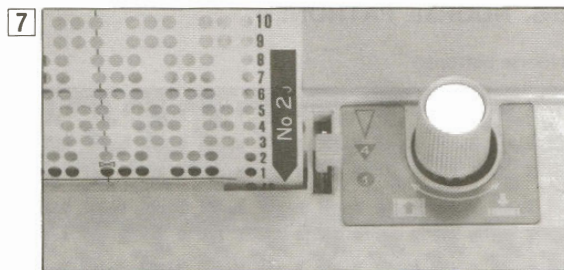

Zet de kaartslothendel op "▼".

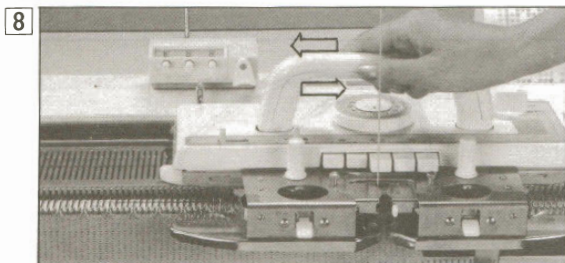

Brei twee toeren.

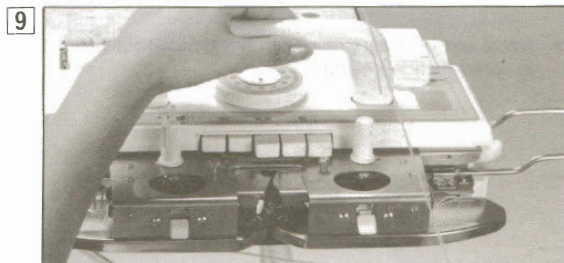

Haal de hoofdkleur draad uit het draadtoevoerog "A".

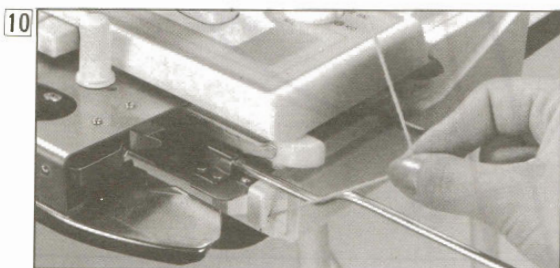

Hang deze draad aan de zijkant van de machine.



Rijg nu de tweede kleur draad in draadtoevoerog "A" en sluit de hendel.

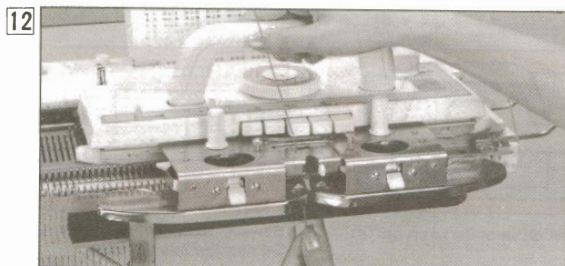

Brei twee toeren en houdt het uiteinde van de tweede draad met uw linkerhand vast onder de rechterkant van het breiwerk.

13 Verander om de twee toeren van kleur zoals boven omschreven.

5-6. NOORSE PATRONEN

Noorse patronen

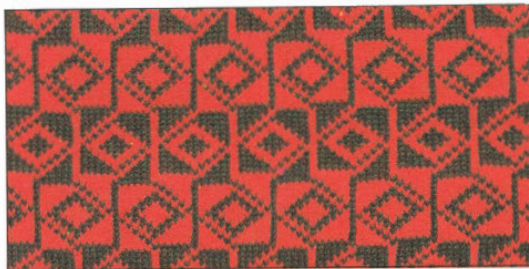
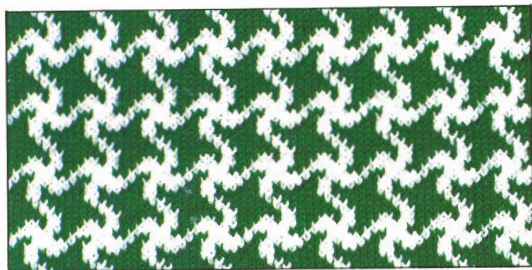

- ★ Neem patroonkaart no. 4J en twee middelfijne garen in verschillende kleuren.

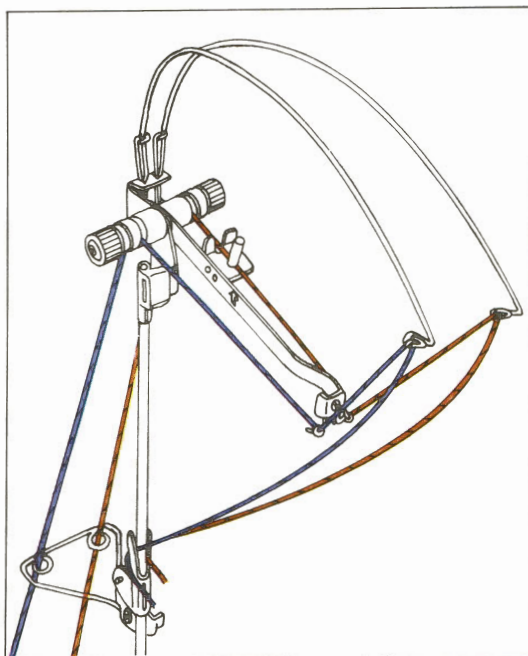

Rijg de tweede draad in door de draadgeleider en klem hem onder de draadklem.

1

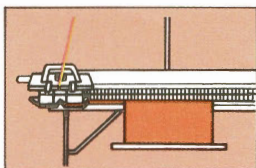

Brei enige toeren recht op spanning 6 en zet de slede aan de linkerkant.

2

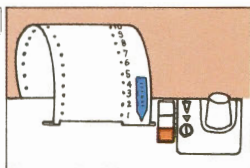

Zet de patroonkaart op de beginlijn. Zet de hendel van het kaartslot op "•"

3

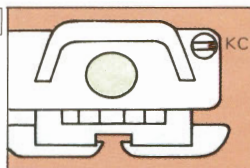

Zet de veranderknop op "KC".

4

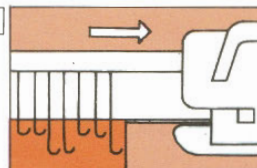

Beweeg de slede naar rechts. De naalden zijn gekozen.

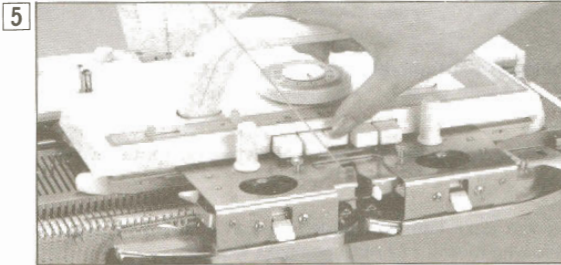

Duw de 'MC' knop in.



Zet de hendel van het kaartslot op het '▼' teken.

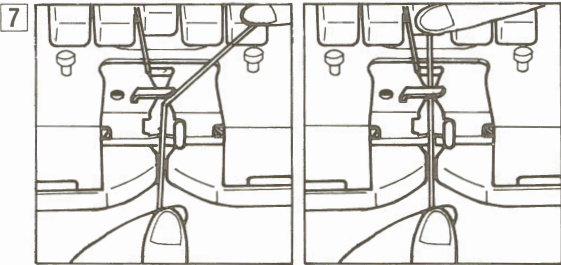

Rijg de tweede draad, die onder de draadklem zit door toevoeroog 'B' zonder de hendel van het toevoeroog te openen. Houdt de draad onder de slede met uw linkerhand vast.

(Houdt uw hand aan de rechterkant van het werk.)

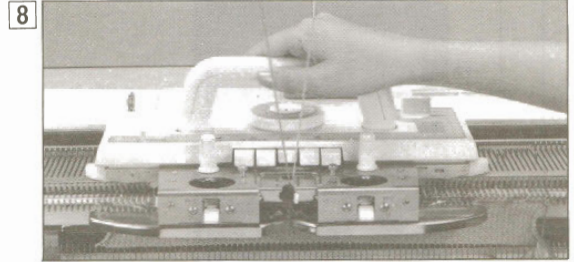

Brei nu verder uw Noorse patronen.

★ Als u de patroonkaarten no. 4J, 6J, 9J, 13J en 15J gebruikt, verwissel dan de 2e draad in toevoeroog "B" voor een derde kleur als het "★" aan de linkerkant van de kaart bij de gleuf van de kaarthouder verschijnt. Zo kunt u meerkleurige noorse patronen breien. Haal dan de 2e kleur uit de draadgeleider en rijg de 3e kleur door de draadgeleider en vervolgens door draadtoevoeroog "B".

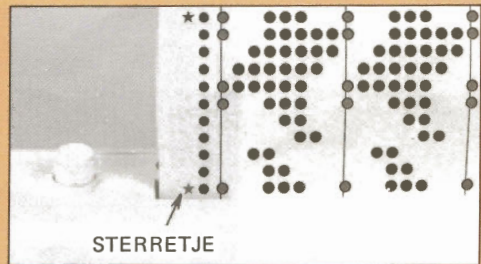

NA HET PATROONBREIEN

Als u op de beginlijn (no. 1) van de patroonkaart komt bent u met één patroon klaar. Na afronding van elk gewenst patroon gaat u wederom recht breien zoals hieronder aangegeven.



Door het draaien van de VERANDERKNOP van "KC" of "SM" op de "N-L"-stand komen alle naalden automatisch weer in breistand.

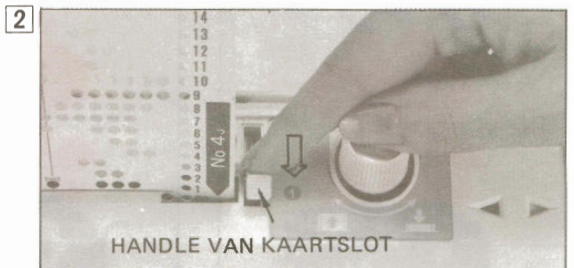

Zet de kaartslothendel terug naar "●".
Neem de tweede kleur uit het draadtoevoeroog en doe hem onder de draadklem. Let erop, dat de hoofdkleur in het draadtoevoeroog "A" zit. Brei verder.

5-7. NOORS MOTIEF

(Step No.)

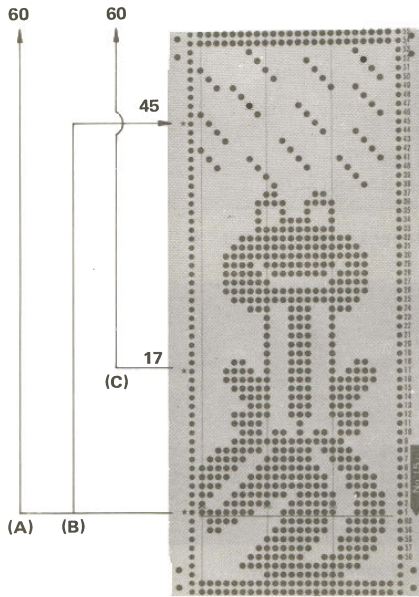

- ★ Er zijn 4 verschillende patroonbreikammen die één-punts zijn (1 st.). Patroonbreikam midden (2 st.). Patroonbreikam links en rechts (1st.elk).
- ★ De één-punts kam wordt gebruikt voor enkelvoudige motieven (24 nld. breed).
- ★ Door verbinding van deze kammen onderling kan een dubbel motief (48 nld.) en drievoudig motief (72 nld.) gemaakt worden.

Voorbeeld (A) is compleet patroon van kaart no. 15J.

Voorbeeld (B) is gebreid tot stap no. 45 van dezelfde kaart als (A).

Voorbeeld (C) is gebreid vanaf stap no. 17 tot 60 van dezelfde kaart als (A).

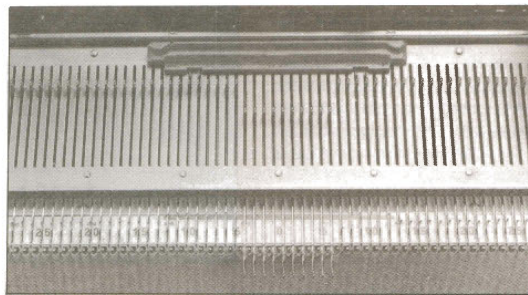

24 nld. breed



(A)



(B)



(C)

5-7-1 VERBINDING VAN PATROONBREIKAM

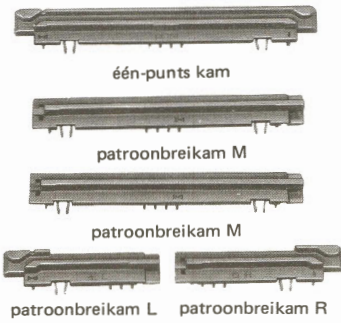

COMBINATIES:

voor 24 nld.

1-p.kam 24 of KAM L KAM R

voor 48 nld.

KAM L KAM M KAM R

voor 72 nld.

KAM L KAM M KAM M KAM R

1-p.kam, of patroonbreikam 1 & r verbonden, kan worden gebruikt.

★ Verbinding:

- Duw de beide einden van de patroonbreikam tegen elkaar tot u een klik hoort.
- Los maken: trek beide kammen uit elkaar.
- Patroonbreikammen kunnen niet afzonderlijk worden gebruikt.

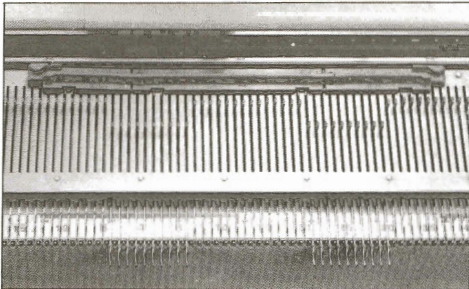
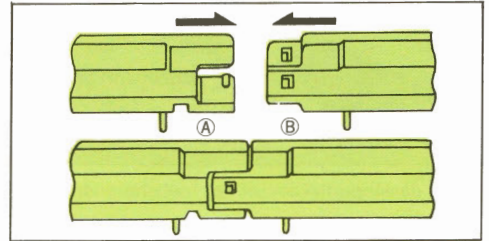

48 nld. breed

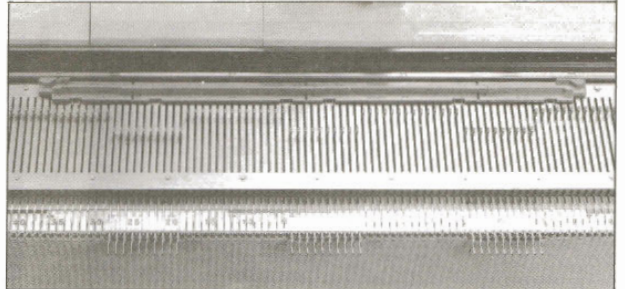

72 nld. breed



(D)

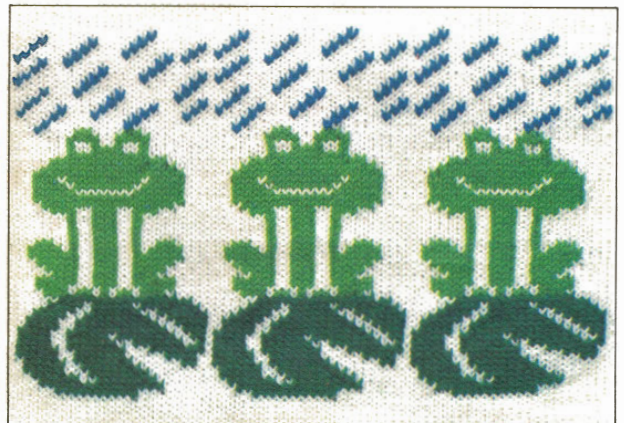

(E)

5-7-2. DE VOORBEREIDINGEN VOOR EN HET BREIEN VAN EEN NOORS MOTIEF

★ Deze uitleg is voor gebruik van de éénpuntskam; is echter ook van toepassing voor dubbel en drievoudig motief.

- 1 Rijg de tweede draad in door de draadgeleider en klem hem onder de draadklem.
- 2 Brei enige toeren recht en zet de breislede aan de rechterkant van de machine.

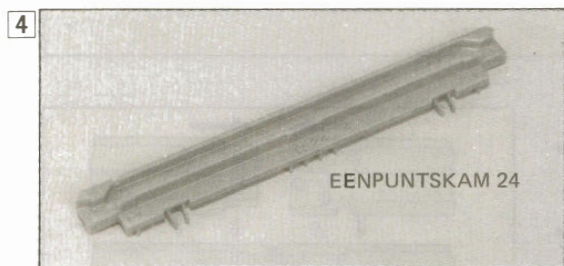

Neem de éénpuntskam uit het toebehorendosje.

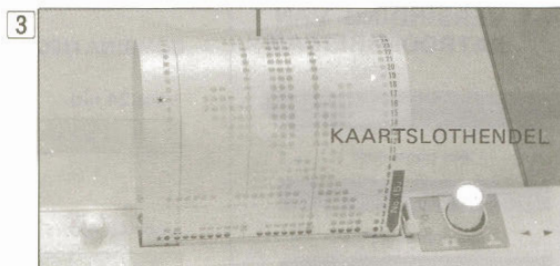

Zet de patroonkaart op het beginlijntje (no. 1) en zet het kaartslot op het '●●' teken.

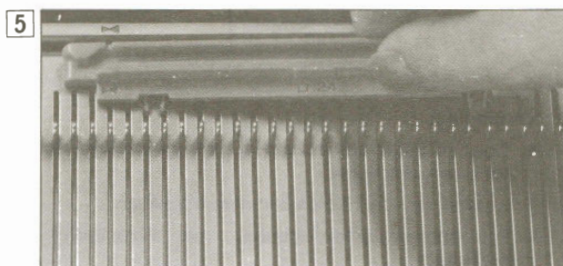

Plaats de éénpuntskam op het naaldenbed met ► teken op ◀ teken.

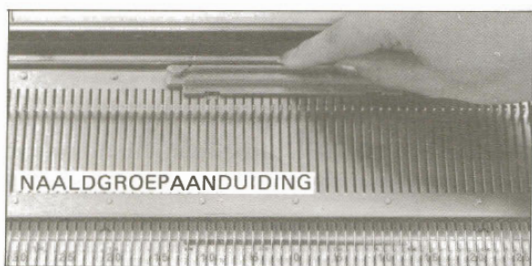

Duw de éénpuntskam zo ver mogelijk naar achteren parallel met de achterste rail. Zet de kam in de juiste positie t.o.v. de rode tekens op het naaldenbed.

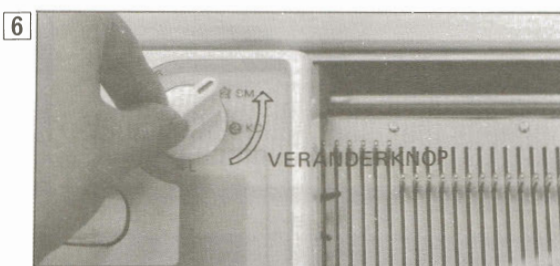

Zet de veranderknop op SM.

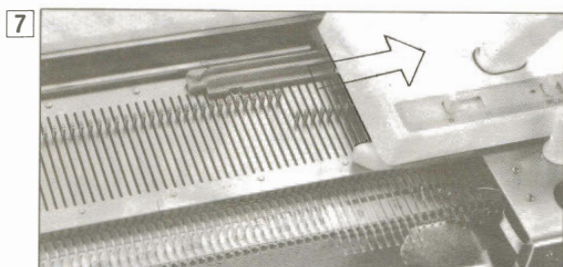

Haal de slede over van rechts naar links.

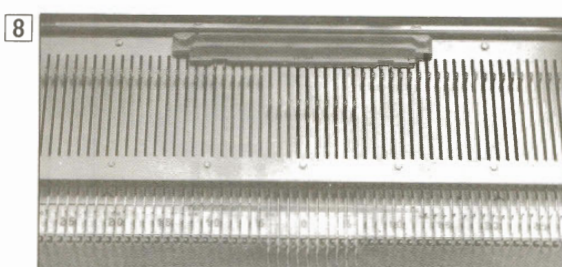

Daar waar de 1-p-kam ligt worden de naalden in de B-stand door het overhalen van de breislede in de B- of D-stand geschoven.

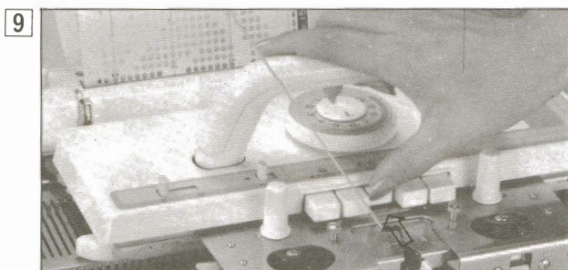

9 Druk de MC knop in.

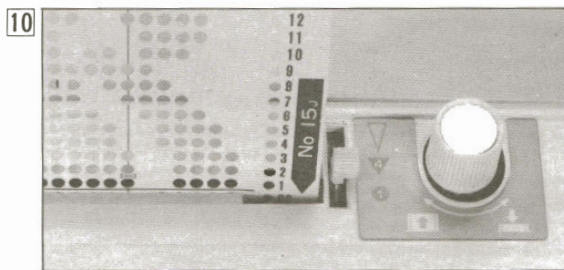

10 Zet de hendel van het kaartslot op het '▼' teken.

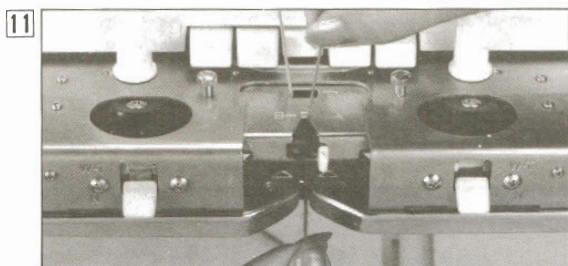

11 Rij de tweede draad, die onder de draadklem zit, door toevoeroog 'B' zonder de hendle van het toevoeroog te openen. Houdt de draad onder de slede met uw linkerhand vast.

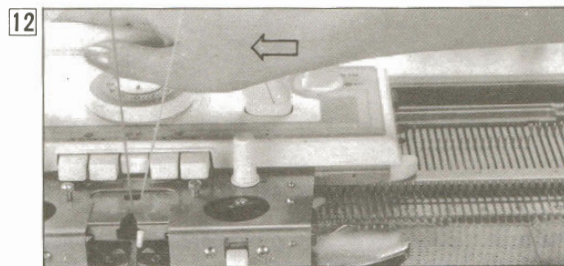

12 Brei een toer en zet de slede aan de linkerkant van de machine.

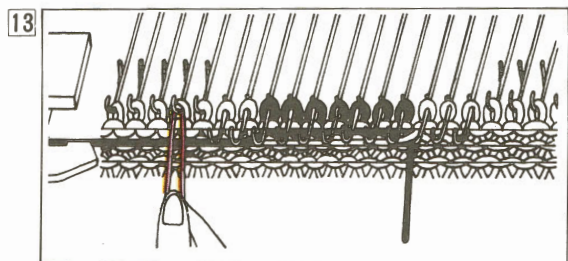

13 Leg een contrasterend draadje over de twee naalden die naast het Noorse motief liggen.

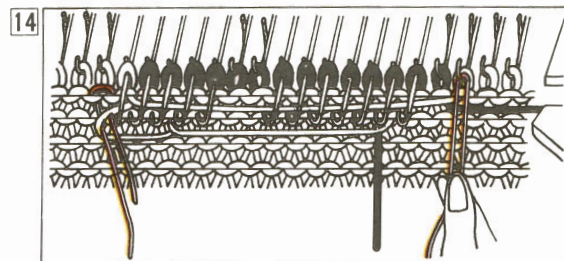

14 Haal de slede over van links naar rechts.

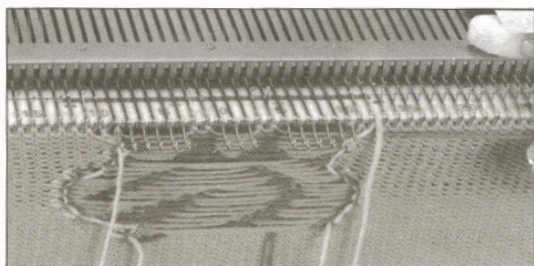

Dit is om te voorkomen dat er een gaatje ontstaat tussen het Noorse motief en de achtergrond.

* Het beste kunt u hiervoor de hoofdkleur nemen.



15 Haal de slede over. Herhaal deze handelingen bij elke toer.

Nu is uw Noorse motief klaar.

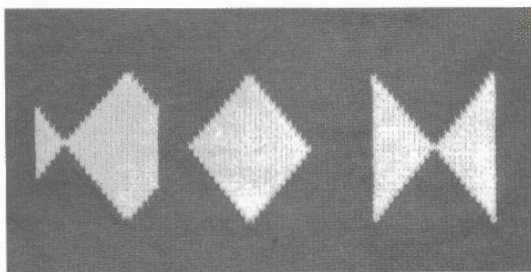
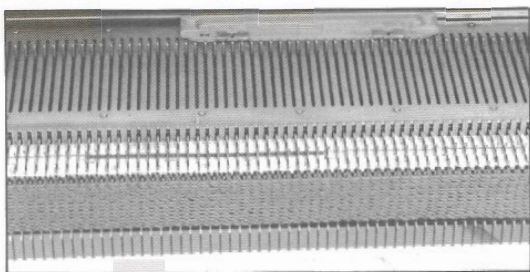

Zoals u op de afbeelding kunt zien kunt u eindeloos variëren door de éénpuntskam tussentijds te verleggen.

5-7-3. DUBBEL NOORS MOTIEF

- 1 Plaats de 1-p.kam en de l. en r. patroonbreikam op het naaldenbed zoals op de afb..

Neem ruimte voor één patroon (24 nld.) tussen de twee kammen.

- 2 De werkwijze is dezelfde als voor Noorse motieven.

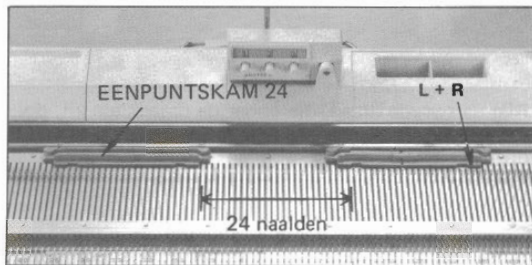

Leg de tweede kleur voor elk patroon aan uw voeten.

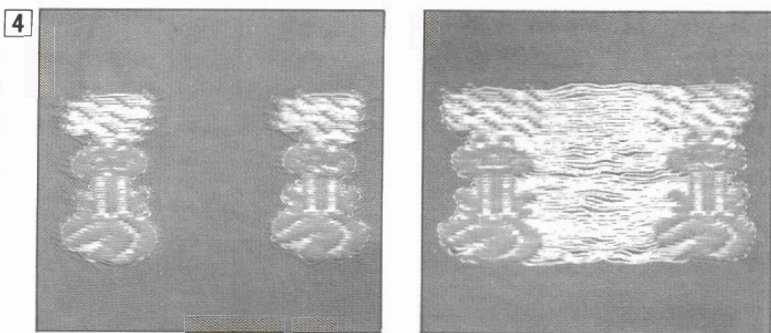

Verwissel de tweede draad elke keer dat u de slede overhaalt om lussen aan de achterkant van het werk te voorkomen.

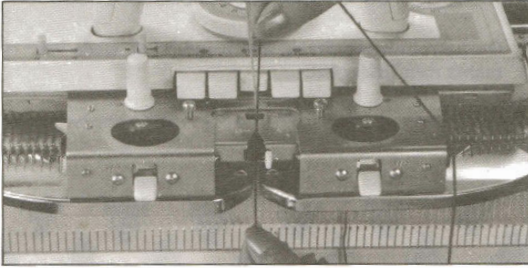

1) Als de toevoering van de breislede midden tussen de twee patronen komt verwissel dan de draad uit toevoering 'B' voor de tweede kleur van het linker patroon.

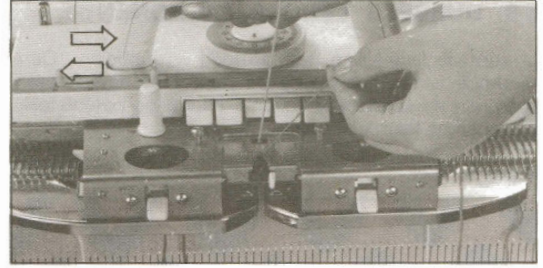

2) Haal de breislede over naar links en ga dan terug naar het midden tussen de twee patronen.

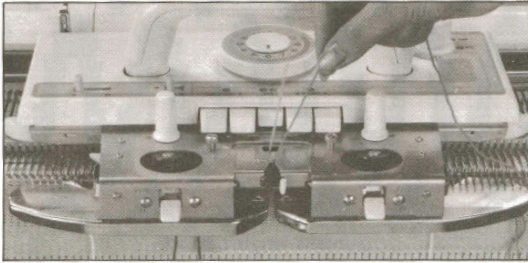

3) Verwissel de draad in het toevoering 'B' voor de tweede kleur van het rechter motief.

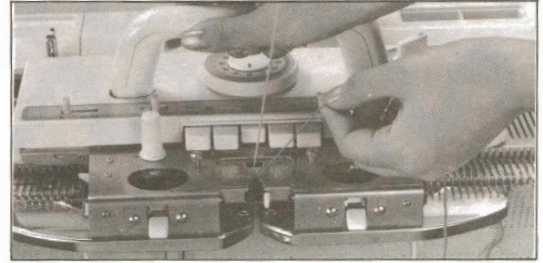

4) Haal de breislede over naar rechts en ga terug tot het midden tussen de twee motieven.

5) Herhaal deze stappen elke toer.
Zo breidt u een dubbel Noors motief.



5-8. DUBBELE LENGTE PATRONEN

U kunt de lengte van uw patronen verdubbelen. Deze methode is van toepassing op noorse motieven, weefpatronen en slijpsteekpatronen. (N.v.t. op patentsteekpatronen en kantpatronen.)

Kaart no. 13J

De patroonkaart draait alleen indien de slede van rechts naar links gaat.

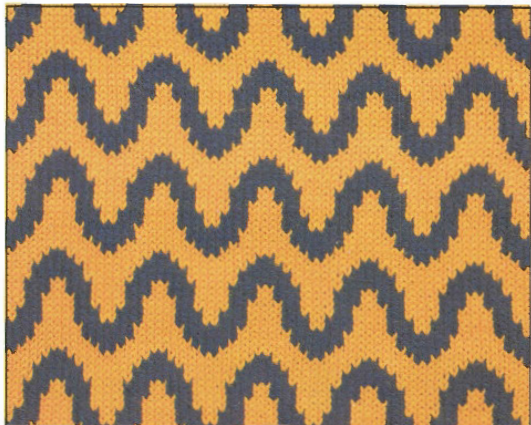

Normale lengte patroon



Dubbele lengte patroon

5-8-1. VOORBEREIDING VOOR DUBBELE LENGTE PATRONEN

★ Neem patroonkaart 13J en twee middelfijne garens in verschillende kleuren.

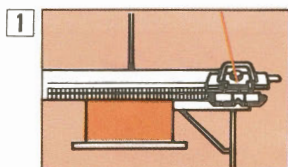

1 Brei enige toeren recht op spanning 6 en zet de slede aan de rechterkant.

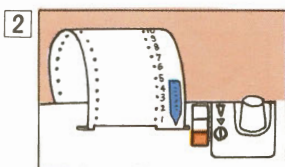

2 Zet de patroonkaart op het beginpunt. Zet de kaartslothendel op "●"

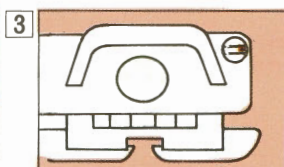

3 Zet de veranderknop op "KC".

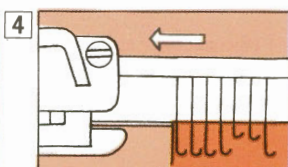

4 Beweeg de slede van rechts naar links. De naalden zijn gekozen.

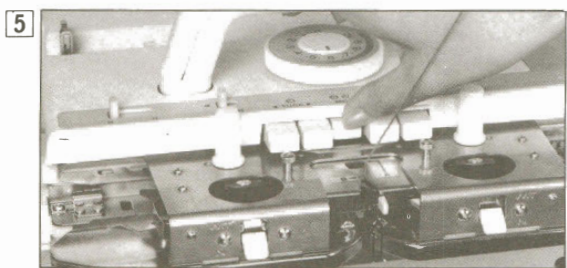

5 Druk de MC knop in (danwel zet de weefhendels op W.T. afhankelijk van het patroon dat u gaat maken).

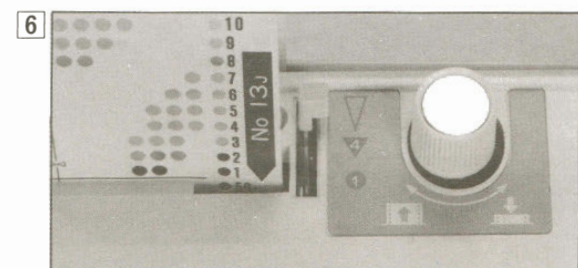

6 Zet de kaartslothendel op "▽"

Werkwijze is dezelfde als voor ander patroonbreien.

5-8-2. COMBINATIE RECHT BREIEN EN DUBBELE LENGTE PATRONEN

Zet de breislede aan de rechterkant van de machine en stel de patroonkaart zoals hiervoor omschreven voor dubbele lengte patronen.

Als het "★" teken links op de kaart op de lijn komt verander dan de kaartslothendel ("∇" of "▼") en brei verder.

Als de kaartslothendel wordt verzet dient de breislede altijd links te staan.

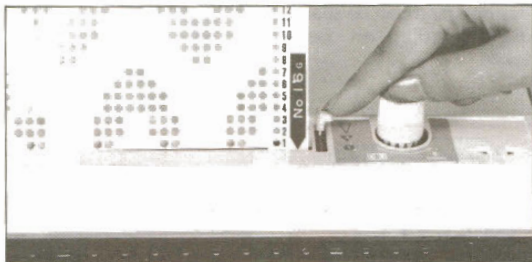

5-9. WEEFPATRONEN



Kaart no. 1J, Steekgrootte no. 6

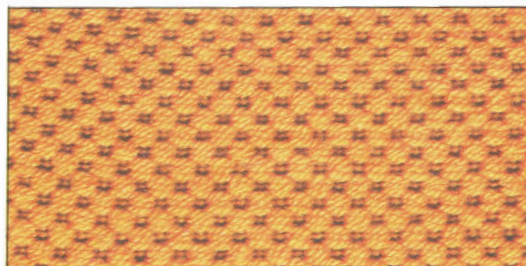

Kaart no. 2J, Steekgrootte no. 6



Kaart no. 8J, Steekgrootte no. 6

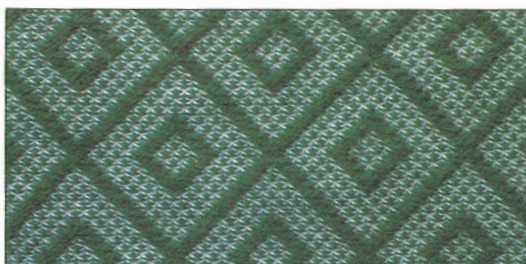

Kaart no. 11J, Steekgrootte no. 6

★ Neem patroonkaart No. 8J.

★ Voor weven hebt u twee kleuren nodig in verschillende diktes. Het is doelmatiger als u de dunne draad als hoofdkleur en de dikke als tweede kleur neemt.

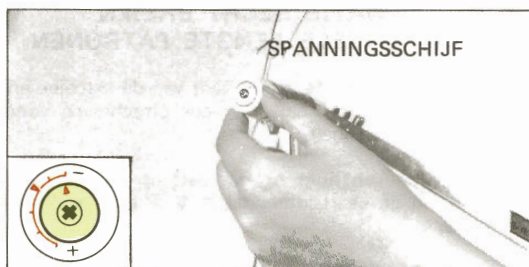

Rij de weefdraad door de draadgeleider in en klem hem onder de draadklem.

Pas de stand van de spanningsschijf aan. Als u een dikke draad gebruikt, zet dan het '−' teken naast het '▼' teken.

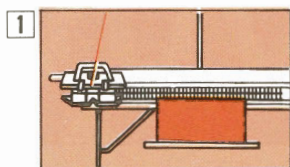

1 Brei enige toeren recht op spanning 6 en zet de breislede links.

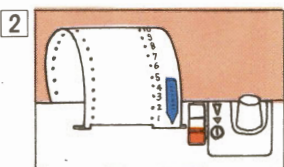

2 Zet de patroonkaart op het beginpunt. Zet de kaartslohendel op "•".

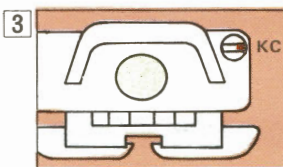

3 Zet de veranderknop op "KC".

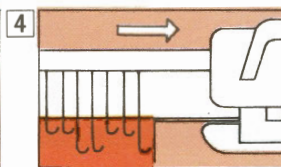

4 Beweeg de slede naar rechts. De naalden zijn gekozen.



5 Zet de weefhandles op W.T. (Druk géén patroontoetsen in.)

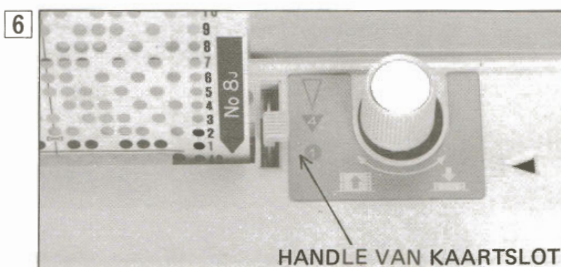

6 Zet de hendel van het kaartslot op het '▼' teken.

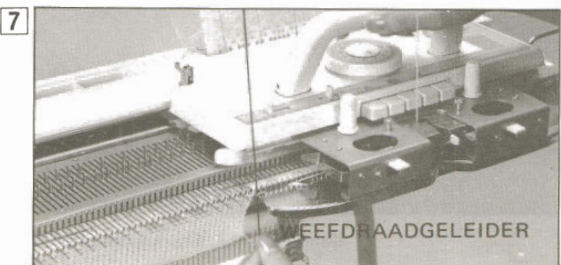

7 Let erop, dat de weefdraad in de linker weefdraadgeleider zit.

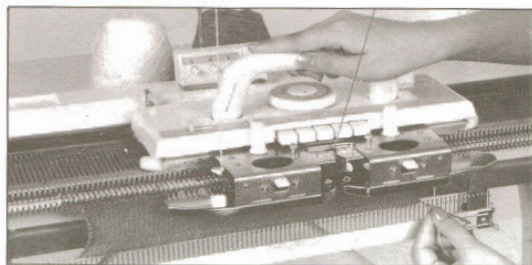

Houdt het uiteinde van de weefdraad in uw linkerhand. (Houdt uw linkerhand aan de rechte kant van het breiwerk) haal de breislede over.

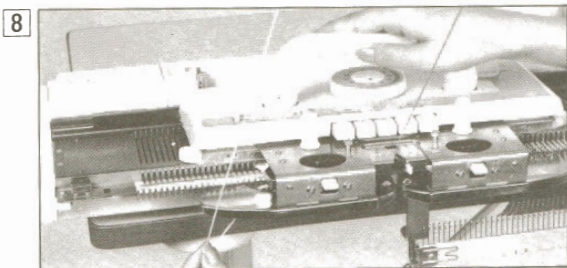

8 Haal de weefdraad uit de linker weefdraadgeleider.

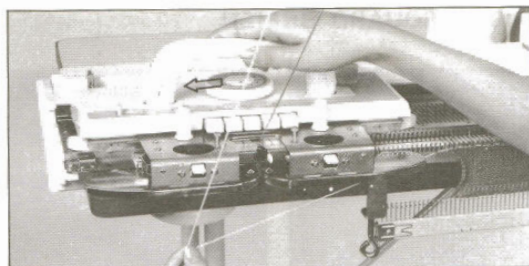

Haal de slede iets naar links.

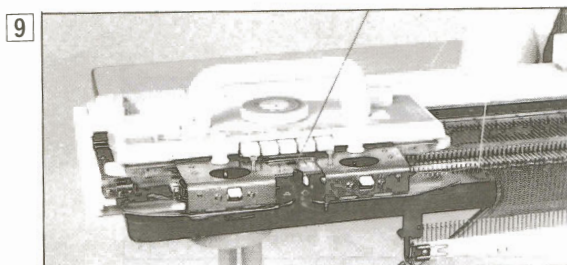

9 Verplaats nu de weefdraad onder de breislede door naar de rechter weefdraadgeleider.



10 Beweeg de breislede naar rechts en let erop, dat de weefdraad in de rechter weefdraadgeleider zit.

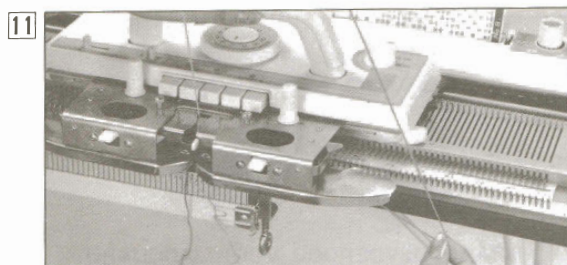

11 Haal de weefdraad uit de rechter weefdraadgeleider.

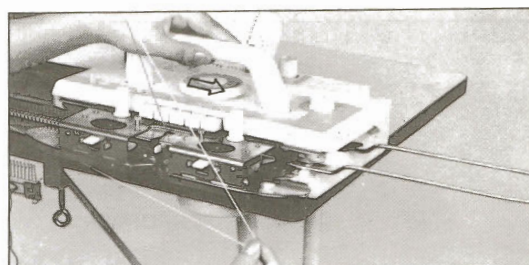

12 Haal de breislede iets naar rechts en verplaats de weefdraad onder de breislede door naar de linker weefdraadgeleider.

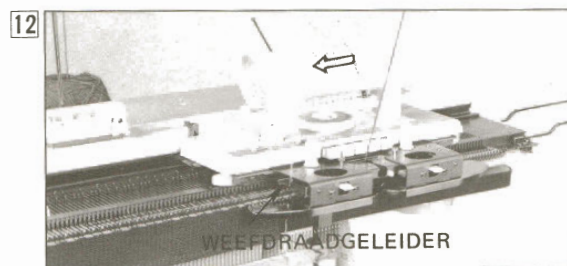

13 Haal de slede over naar links en let erop, dat de weefdraad in de weefdraadgeleider zit.

14 Herhaal de stappen 8 tot en met 12. Zo breidt u weefpatronen.

5-10. JACQUARD BREIEN

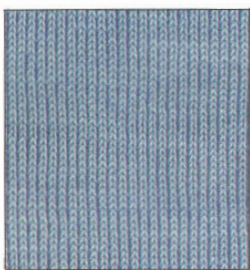

VOORKANT (recht)



ACHTERKANT (averecht)

Met het draadtoevoerorg voor jacquard breien kunt u met twee kleuren wol een breiwerk maken dat aan twee kanten een verschillende kleur heeft.

De hoofdkleur verschijnt aan de voorkant (recht) en de tweede kleur aan de achterkant (averecht).

Steekgrootte tabel

Hoofdkleur	Tweede kleur	Steekgrootte
Dunne wol	Dunne wol	6 ~ 7
Dunne wol	Zeere dunne wol	5 ~ 6
Zeere dunne wol	Dunne wol	5 ~ 6
Zeere dunne wol	Zeere dunne wol	4 ~ 5

5-10-1. VOORBEREIDING TOT EN HET BREIEN VAN JACQUARD PATRONEN

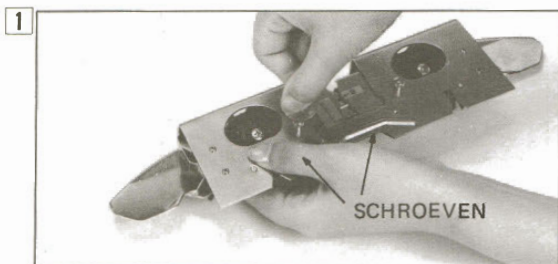

Draai de twee schroeven los en verwijder het draadtoevoerorg van de afstrijker.

1) Verwissel het draadtoevoerorg voor het draadtoevoerorg voor jacquard breien.

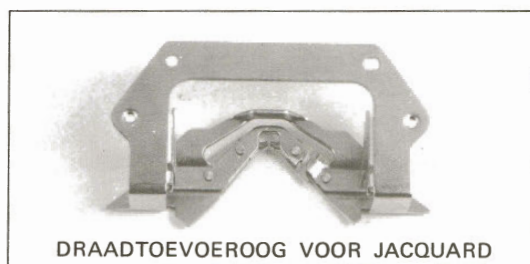

2) Haal het draadtoevoerorg voor jacquard breien uit het toebehorendoesje.



3) Schuif het toevoerorg voor jacquard breien op de afstrijker als in de afbeelding.

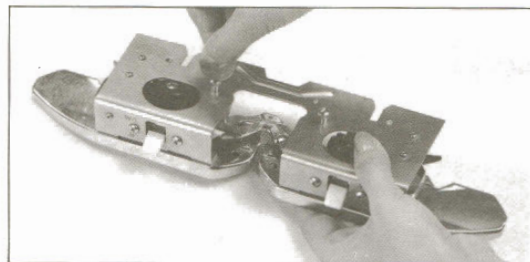

4) Draai de twee schroeven aan.

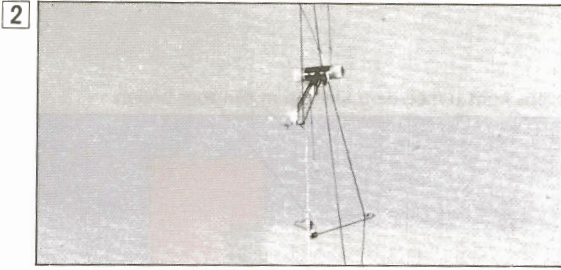

2) Rijk de hoofddraad en de tweede draad in door de draad-geleider en klem ze onder de draadklem.

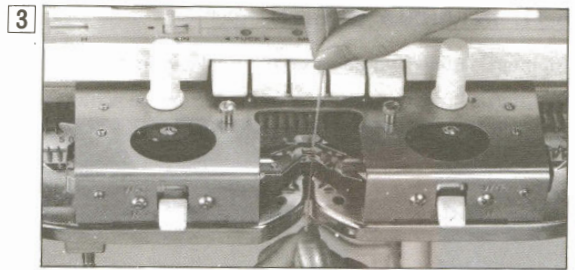

3) Rijk de hoofddraad door het hoofdtoevoerog. Brei verschillende toeren recht en zet de slede aan de rechterkant van de machine.

4) Rijk de tweede draad door de jacquard toevoerog.

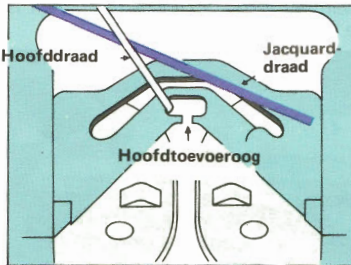

1) Laat de jacquarddraad achter de hoofddraad lopen.

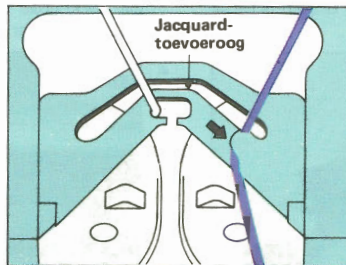

2) Haal de jacquarddraad door het jacquardtoevoerog.

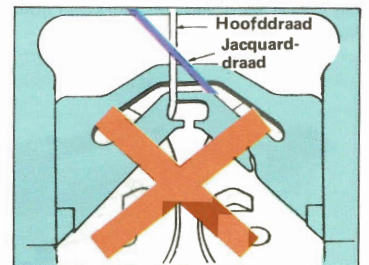

3) Let erop dat de draden elkaar niet kruisen.

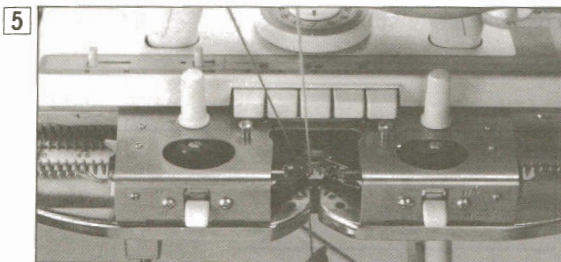

5) Houdt de jacquard (tweede) draad onder de slede met uw linkerhand vast (houdt uw linkerhand aan de voorkant van het breiwerk).

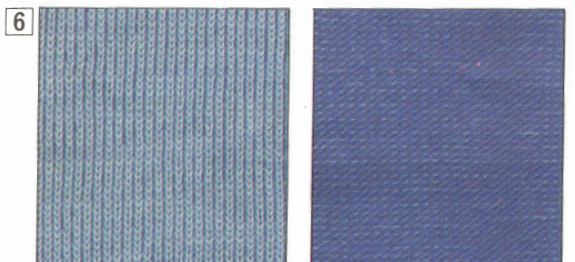

6) Ga zo verder met breien.



VOORKANT (recht)



ACHTERKANT (averecht)

Als u de hoofdkleur verwisselt, krijgt u strepen.



VOORKANT (recht)

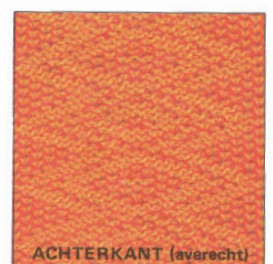

ACHTERKANT (averecht)

Met de patroonkaarten voor patentsteekpatronen (1J, 3J, 8J) kunt u ook jacquard patroonpatronen maken. (De werkwijze is dezelfde als voor patentsteekpatronen en jacquard breien.)

5-11. INTARSIA BREIEN

Bij intarsia breien worden geen patroonkaarten gebruikt.

Bij intarsia breien kruisen er geen draden aan de achterkant, en tevens kunt u meerdere kleuren in één toer breien.

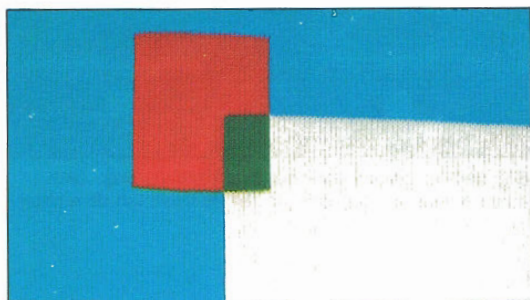

De goede kant van het werk. (Tijdens het breien is deze kant van u af.)

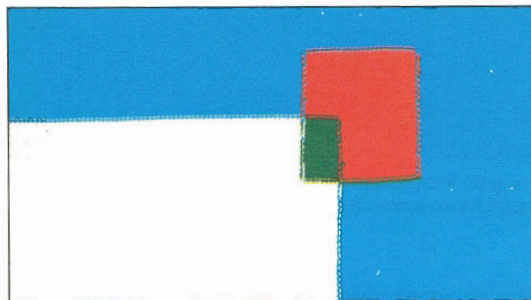

De verkeerde kant van het werk. (Tijdens het breien is deze kant naar u toe.)

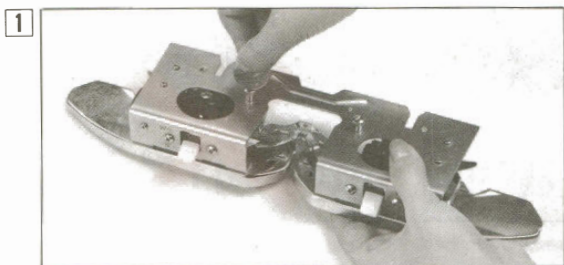

1 Verwissel het draadtoevoerorg voor het jacquarddraadtoevoerorg. (Zie pag. 62)

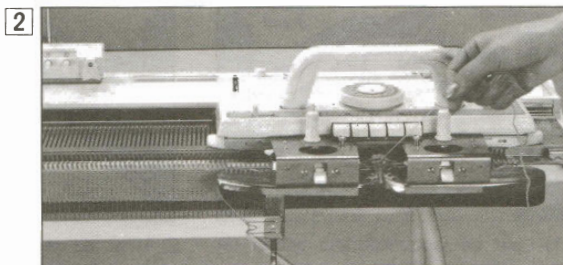

2 Brei verschillende toeren recht en zet de slede aan de rechterkant van de machine. Haal de draad uit de draadgeleider. (De draadgeleider wordt bij intarsia breien niet gebruikt).

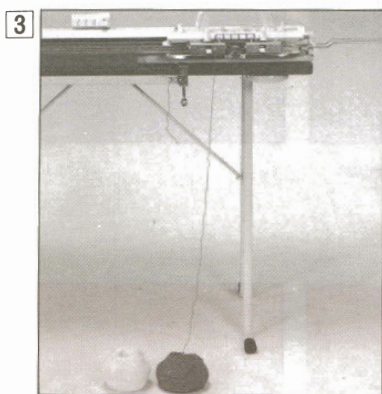

3 Zet de hoofddraad en de contrastdraad aan uw voeten. (Laat de hoofddraad in het hoofdtoevoerorg zitten.)

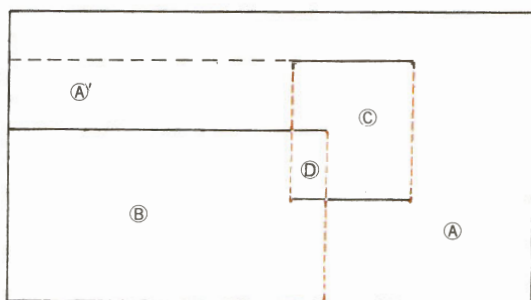

Draadwisseling

Gedeelte A : Brei met kleur A

Gedeelte A' : Brei met kleur A

Gedeelte B : Brei met kleur B

Gedeelte C : Brei met kleur C

Opm.:

Neem twee verschillende bollen voor kleur A en A'.

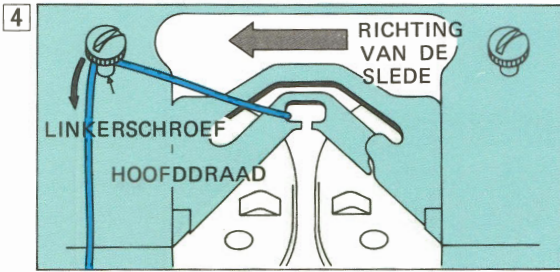

Hang de hoofddraad over de linkerschroef als in de afbeelding en trek er zachtjes aan om er een beetje extra spanning aan te geven. Haal nu de slede over naar links.

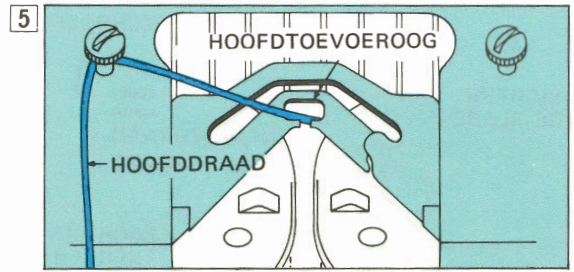

Stop de slede op de plaats waar u van kleur wilt verwisselen. Deze plaats dient juist in het midden tussen twee naalden te zijn.

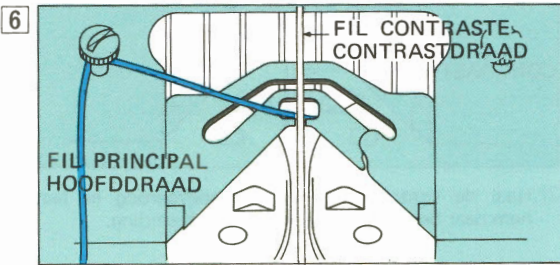

Rijg de contrastdraad door het hoofdtoevoer oog en hang hem over de linkerschroef als in de afbeelding.

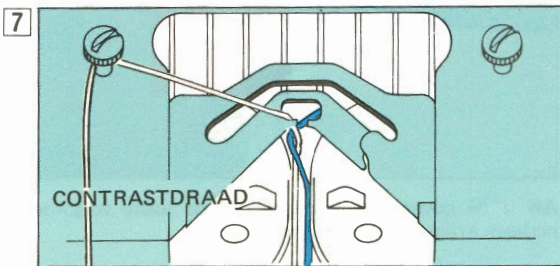
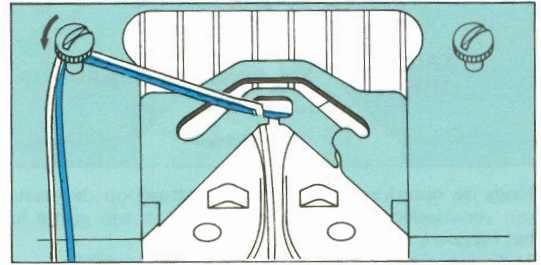

Haal de hoofddraad uit het hoofdtoevoer oog en laat hem naar beneden hangen.

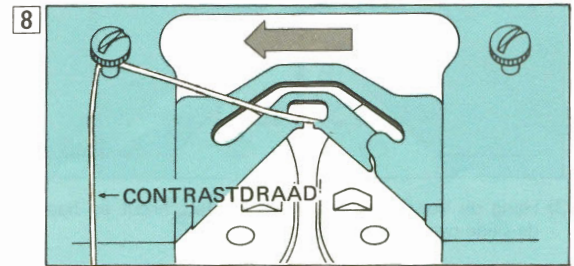

Trek zachtjes aan de contrastdraad en haal de slede over naar links (trek niet te hard aan de draad). Als u meer dan één kleur per toer gebruikt herhaal dan de stappen 6 – 8.

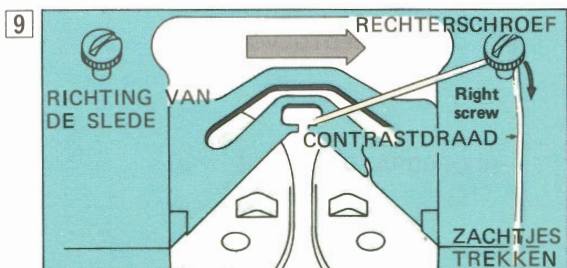

Als u een toer gebreid hebt, hangt u de contrastdraad over de rechterschroef als in de afbeelding. Trek zachtjes aan de draad en haal de slede over naar rechts.

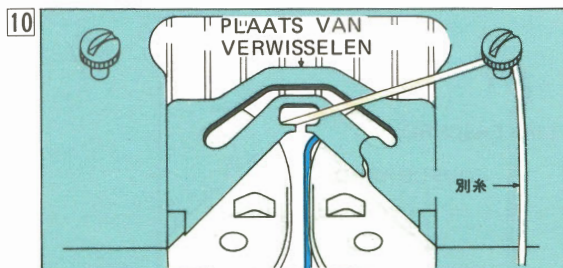

Stop de slede op de plaats waar u van kleur wilt verwisselen. Deze plaats juist in het midden tussen twee naalden te zijn.

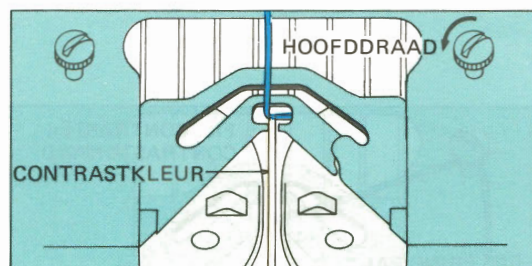
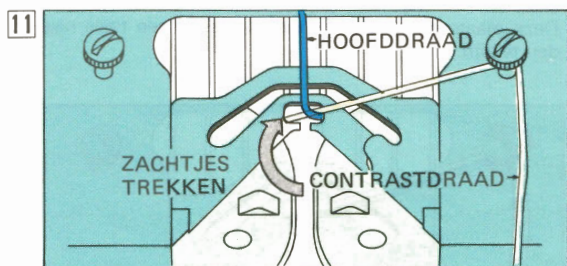

Kruis de hoofddraad en de contrastdraad op de plaats van verwisselen om te voorkomen dat er een gaatje in het breiwerk ontstaat.

2) Haal de contrastdraad uit het toevoeroog en laat hem naar beneden hangen als in de afbeelding.

1) Trek zachtjes aan de hoofddraad zoals op de afb.

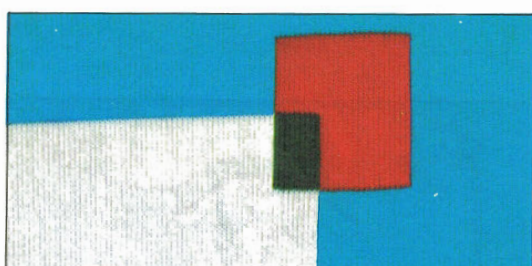
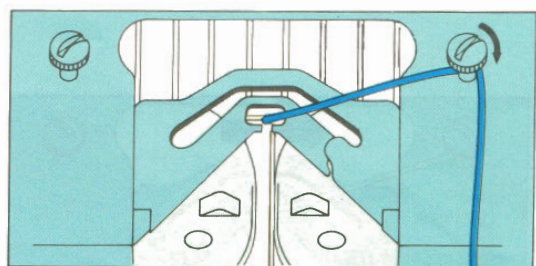

3) Hang de hoofddraad over de rechterschroef en haal de slede over naar rechts.

Als u de bovenstaande stappen in de juiste volgorde herhaalt krijgt u intarsia breiwerk.

5-12. ONTWERPEN VAN PATROONKAARTEN

Hoewel er al 20 verschillende patroonkaarten bij u machine zitten, kunt u ook nog uw eigen patronen maken met behulp van het patronenboek dat apart verkrijgbaar is.

1. Kies een patroon uit en neem het over op een blanco kaart.
2. Pons de aangekruiste vakjes op de kaart uit met de PONSER die ook apart verkrijgbaar is.

Als u per ongeluk een verkeerd vakje uitponst, plak het dan met plakband dicht.

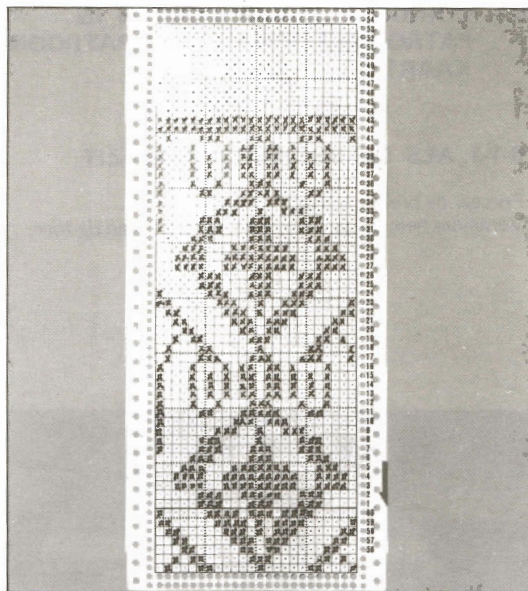
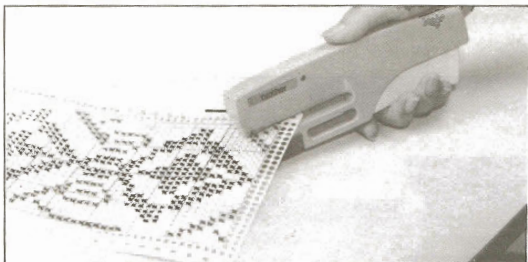

VOORGEPONST KAARTEN

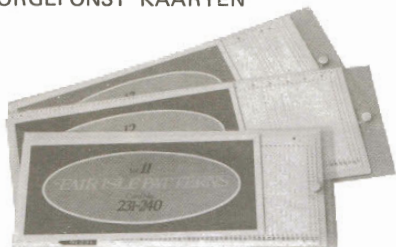

PATRONENBOEK Vol. 3

PONSER

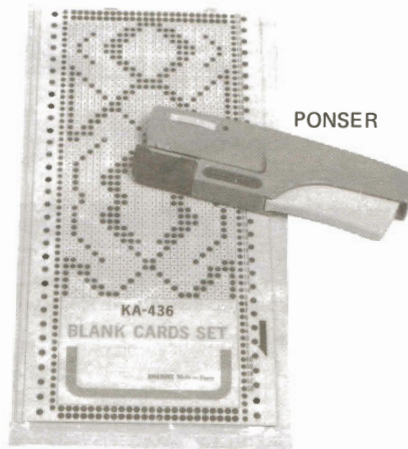

BLANCO KAART

BLANCO KAARTEN, PONSER, PATRONENBOEK deel 3 en VOORGEPONSTE KAARTEN (set 1, 2, 5, 6, 7, 8, 9, 10, 11, 12 en 13) zijn apart verkrijgbaar.

U kunt uw eigen patronen maken door de patronen te tekenen en uit te ponsen.

6. KENNIS VAN HET PATROONBREIEN

6-1. CORRIGEREN VAN FOUTEN IN PATROONBREIEN MET EEN PATROONKAART

6-1-1. ALS DE BREISLEDE VASTZIT

Forceer de breislede niet.
Verwijder hem en ga verder aan het begin van de toer.



Zet de hendel van het kaartslot op het '●' teken.

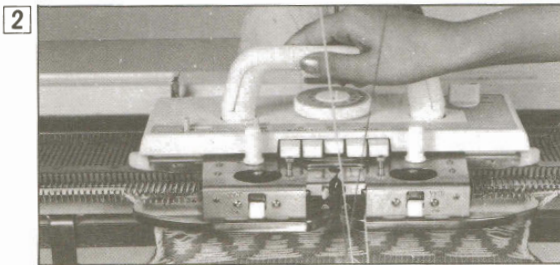

1) Haal de draad uit het toeveroog. Als u Noors aan het breien bent of weefpatronen, haal dan óók de tweede draad uit het toeveroog.



2) Draai de knoppen los en verwijder de afstriker van de slede.

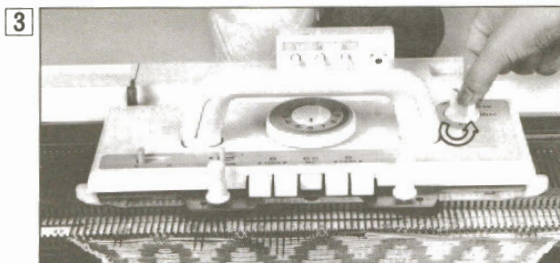

3) Zet de veranderknop op CR om de slede vrij te maken van de machine.

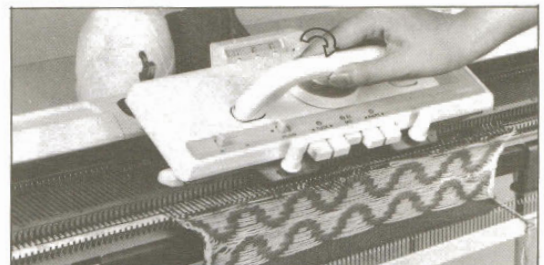

Til de slede op en verwijder hem.

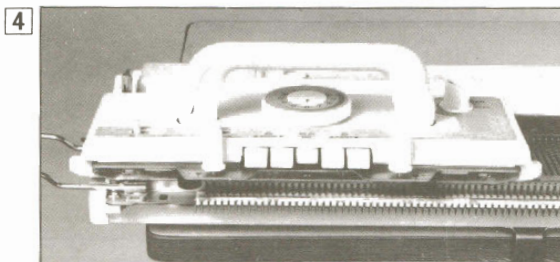

4) Zet de breislede terug op de machine aan die kant, naar welke de slede werd overgehaald vóór hij klemde.



5) Zet de veranderknop op N.L.
De patroontoetsen springen nu automatisch terug.

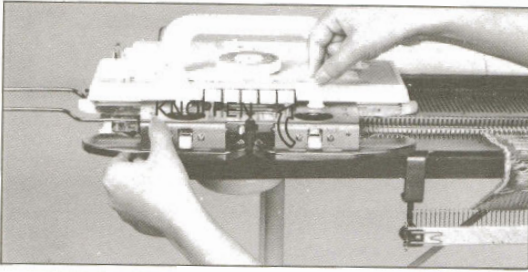

2) Zet de afstrijker terug op de breislede.

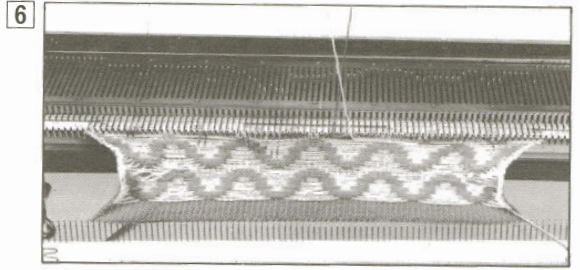

6

Haal één toer uit.

- 1) Hang met de hulpsnaal de steken, die op de naaldstangen zitten in de naaldkoppen om te voorkomen dat er steken gaan vallen.

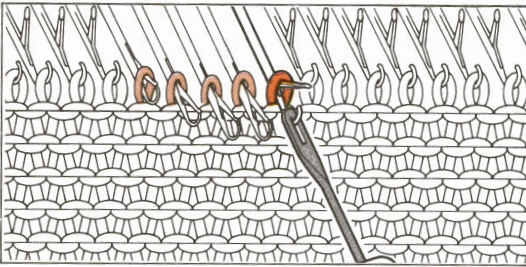

1-1) Haak het oog van de hulpsnaal in de naaldkop.

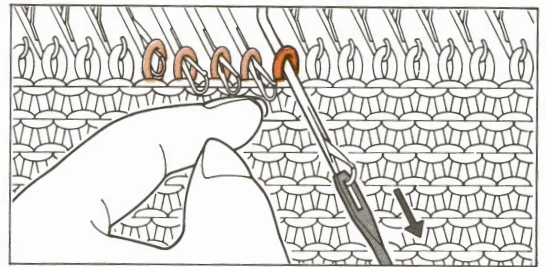

1-2) Houdt de hulpsnaal in het verlengde van de naald en trek hem naar u toe.

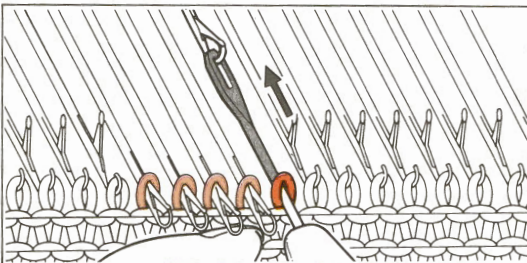

1-3) Duw de hulpsnaal terug tot de steek van de naaldstang op de hulpsnaal glijdt.

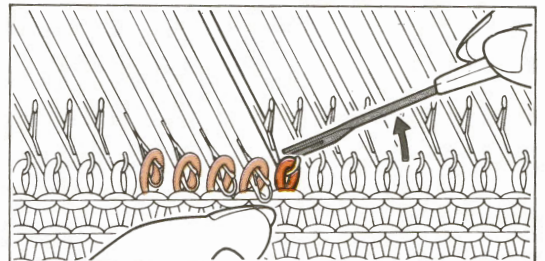

1-4) Hang de steek nu van de hulpsnaal in de naaldkop.

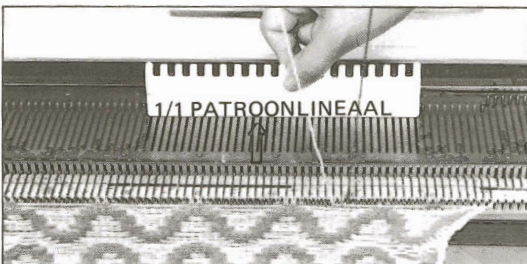

1-5) Zet de naalden met de 1/1 patroonlineaal in de B-stand.

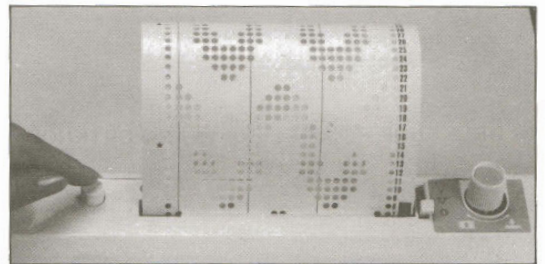

Indien er naalden ongelijk staan: druk op de knop naast de patroonkaart en de naalden komen terug in de normale stand.

- 2) Haal één toer uit.
Bij Noorse of weefpatronen dient u ook de tweede kleur uit te halen.

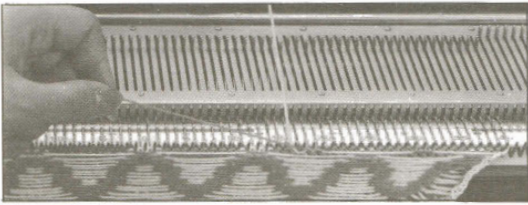

2-1) Houdt de hoofdkleur evenwijdig aan de stekenkam.

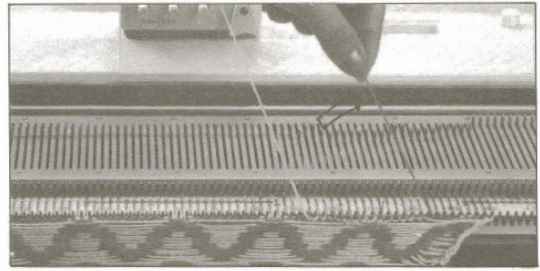

2-2) Trek de hoofddraad enigszins opzij en omhoog om het breiwerk uit te halen.

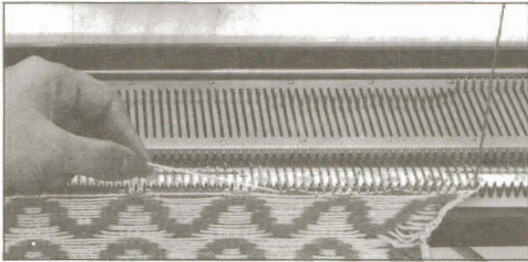

Haal de tweede kleur draad op dezelfde manier uit als de hoofddraad.

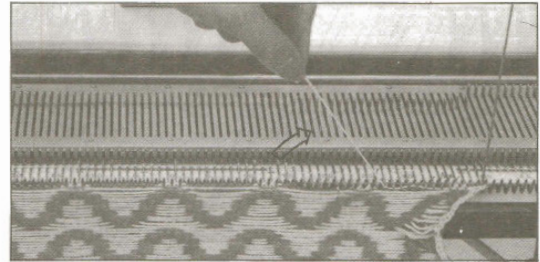

2-3) Als u het breiwerk heeft uitgehaald let er dan op, dat de steken allemaal in de naaldkoppen hangen en zet de naalden dan terug in de B-stand met de 1/1 patroonlineaal.

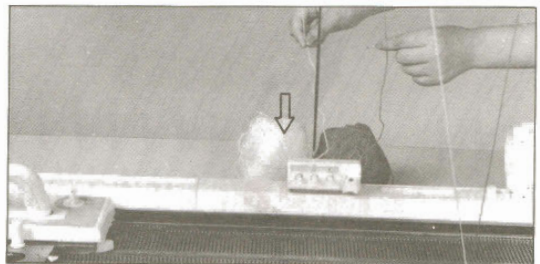

2-4) Trek de uitgehaalde draad strak onder aan de geleidedriehoek.

Als u verscheidene toeren wilt uithalen, dient u de stappen 2-1 tot en met 2-4 te herhalen. U moet het breiwerk uithalen als de draad aan de andere kant uitkomt dan de kant waar de slede staat.

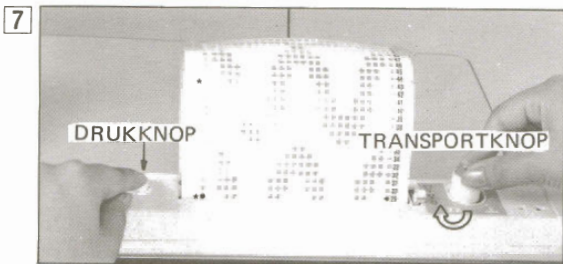

Draai de patroonkaart evenveel toeren terug als u heeft uitgehaald. Zet de handle van het kaartslot op het '•'.



Druk beide PART toetsen in en zet de veranderknop op KC.

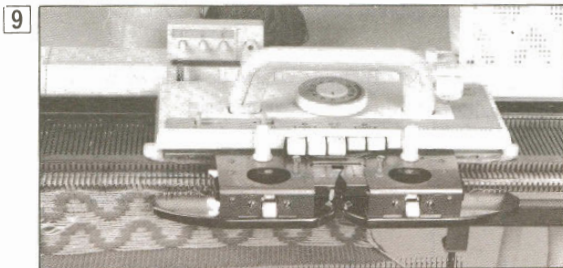

9 Haal de breislede over.
De draad is nu níet in het toevoeroog.

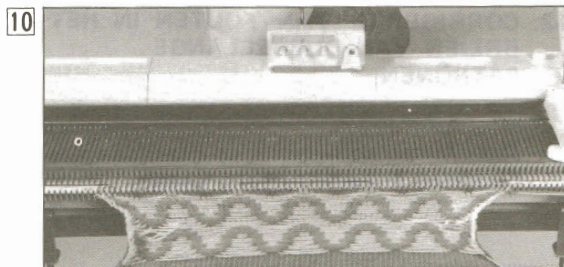

10 De naalden in de B-stand worden vooruitgeschoven.

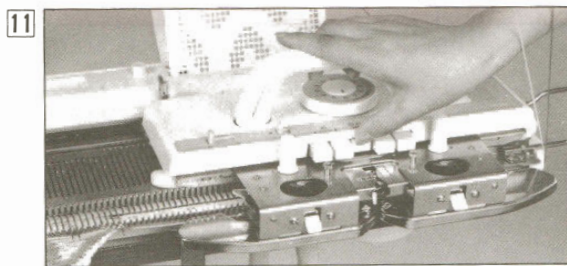

11 Druk afhankelijk van uw patroon de goede patroontoets in.

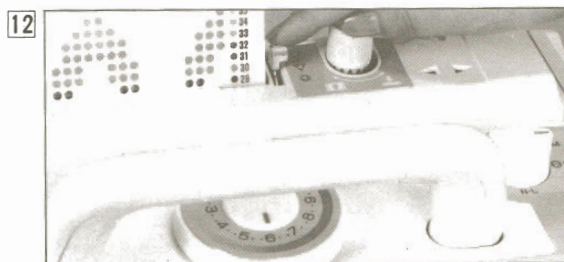

12 Zet de handle van het kaartslot op het '▼' teken.

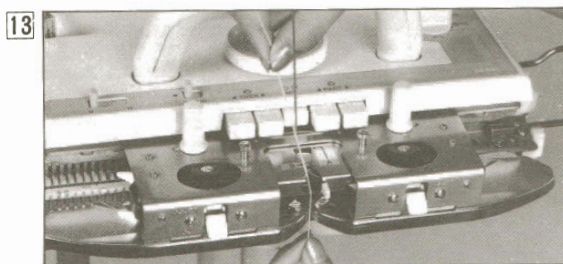

13 Rijg de draad door het toevoeroog en brei verder.
Als u Noorse of weefpatronen aan het breien was, vergeet dan niet de tweede kleur ook in te rijgen.

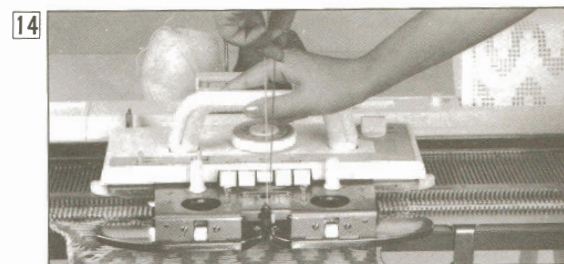

14 Trek de draad iets omhoog als u de slede overhaalt.

Als de slede nog niet gebreid heeft maar de patroonkaart wel gedraaid.

Haal de slede niet over.

Zet de hendel van het kaartslot op het '●' teken.

- 1) Haal de foute toeren uit.
- 2) Draai de patroonkaart evenveel toeren terug als u heeft uitgehaald, en één meer.
- 3) Verder als boven.

Als u de slede wilt overhalen zonder te breien druk dan de beide PART toetsen in en zet de veranderknop op N.L.

Als de slede nog niet heeft gebreid en de kaart nog niet gedraaid.

Haal de slede niet over.

Zet de hendel van het kaartslot op '●'.

- 1) Haal de foute toeren uit.
- 2) Draai de patroonkaart evenveel toeren terug als u heeft uitgehaald.
- 3) Verder als boven.

6-2. CORRIGEREN VAN FOUTEN IN HET BREIEN VAN DUBBELLANGE PATRONEN

Deze fouten corrigeert u op dezelfde wijze als fouten in gewoon patroonbreien.

Zet de patroonkaart terug volgens de rechter tabel.

Als u breiwerk uithaalt dient de slede aan de andere kant te staan evenals de draad.

Ingeval de slede nog niet heeft gebreid maar de patroonkaart al wél heeft gedraaid, zet dan de patroonkaart terug volgens de rechter tabel MET EEN STAP EXTRA.

Als de slede als gebreid heeft:

Aantal uitgehaalde toeren	Richting waarin de slede werd overgehaald	
	→	←
	Draai de kaart	Draai de kaart
1	0 terug	1 terug
2	1	1
3	1	2
4	2	2
5	2	3
6	3	3
7	3	4
.	.	.
.	.	.
.	.	.

7. WERKEN MET DE MACHINE III (KANT BREIEN)

7-1. KANTPATRONEN BREIEN

1. KANT-SLEDE

Met de kant-slede worden de steken voor het kantpatroon automatisch geselecteerd.

Veranderhandle voor kantpatronen.

- N normaal kantpatroon
- F fijn kantpatroon



Kantpatronen



Kaart no. 18J, Steegrootte no. 5

Fijne kantpatronen



Kaart no. 18J, Steegrootte no. 8

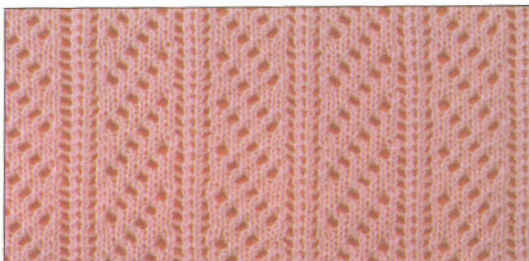

Kaart no. 20J, Steegrootte no. 6

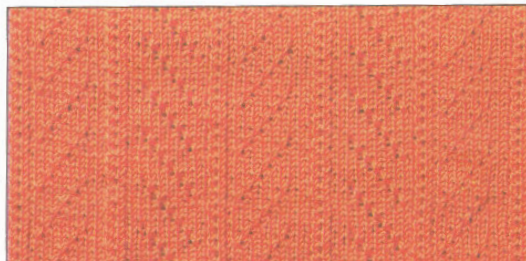

Kaart no. 20J, Steegrootte no. 7

7-2. INSTELLEN VAN DE L-SLEDE

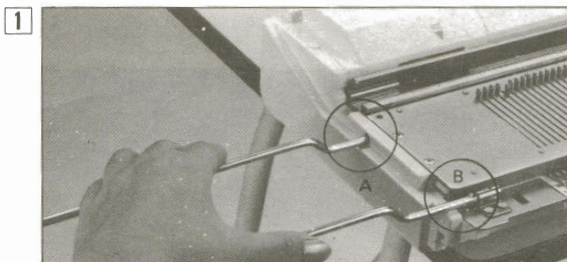

1 Schuif de beugels in de beide gaten A en B aan beide kanten van de machine om te voorkomen dat de L-slede valt.

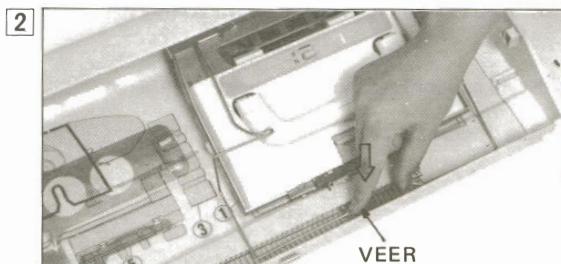

2 Verwijder de L-slede uit de koffer, druk de veer neer.

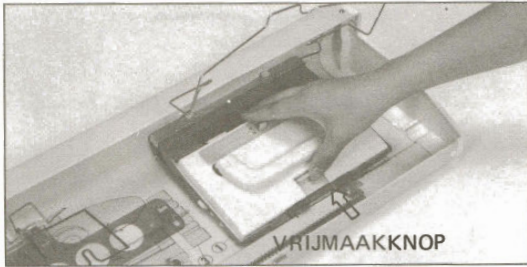

Druk op de vrijmaakknop om de L-slede vrij te doen komen.

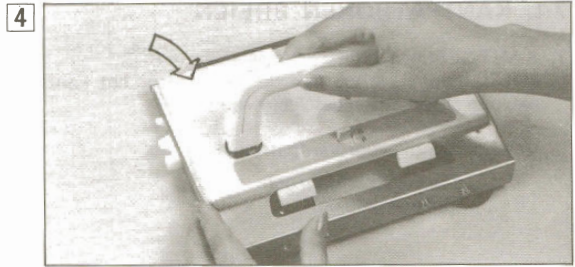

Zet de handgreep van de L-slede overeind.

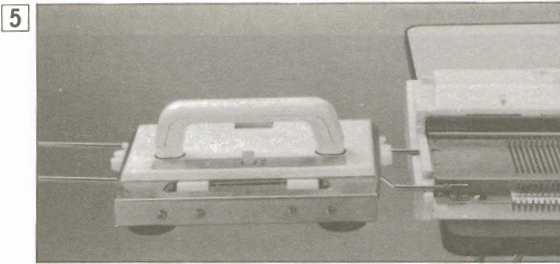

Zet de L-slede stevig op de linkerbeugel.

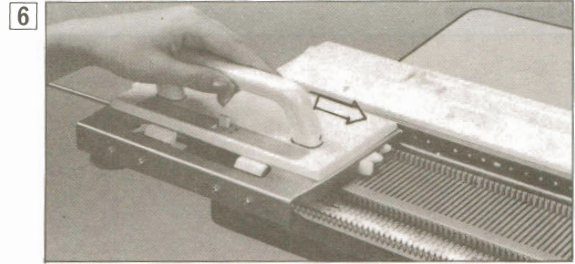

Schuif de L-slede op het naaldenbed en let erop, dat de slede goed past.

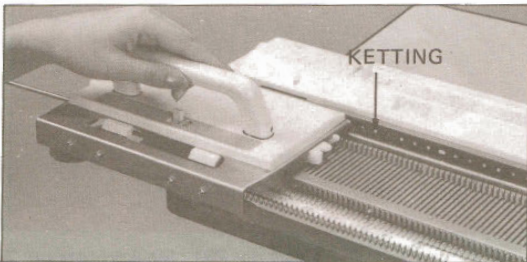

De ketting aan de achterzijde van het naaldenbed moet lopen met de beweging van de L-slede mee.

7-3. KANTPATRONEN FIJNE KANTPATRONEN

- ★ Neem patroonkaart no. 20J en middelfijn garen.
- ★ Rijg de draad in de draadgeleider

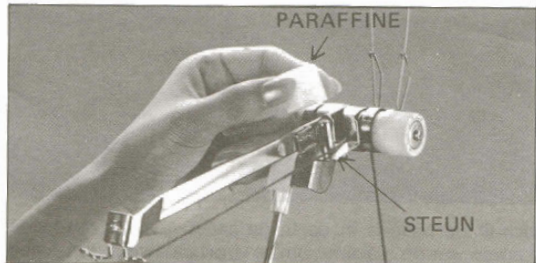

Zet alvorens u begint met het breien van kantpatronen de paraffine op zijn plaats.

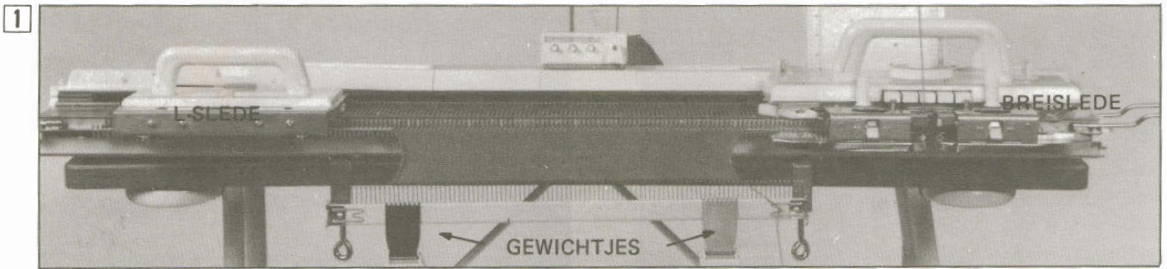

Brei verscheidene toeren recht met de breislede en zet de breislede aan de rechterkant van de machine. Hang de gewichtjes aan de opzetkam (als in de afbeelding) om te voorkomen dat er steken vallen.

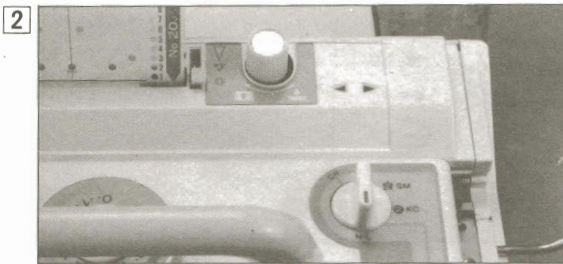

Breng de patroonkaart in. Zet de hendel van het kaartslot op '●'. Zet de veranderknop op de breislede op N-L.

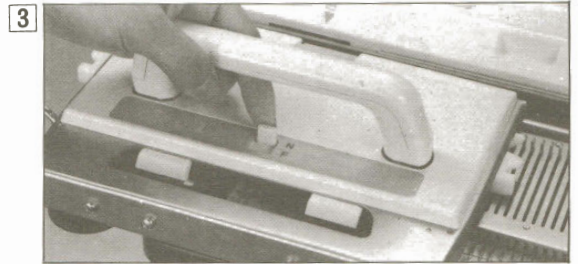

Zet de veranderhendel voor kantpatronen op N of F afhankelijk van het patroon dat u wilt gaan breien.
 N normaal kantpatroon
 F fijn kantpatroon

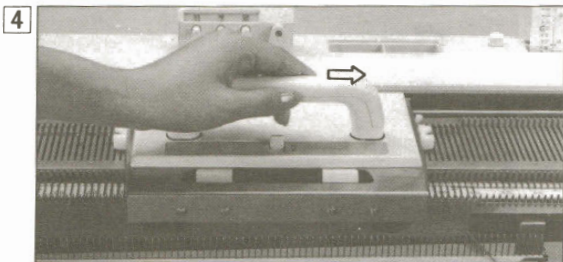

Haal de L-slede over naar rechts.

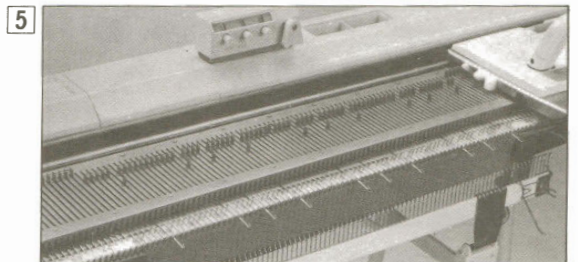

De naalden in de B-stand worden gekozen door de L-slede.

Opm.: Beide kantnaalden blijven in de B-stand, ongeacht de ponskaart. Dit wordt genoemd "ongekozen mechanisme" voor kantnaalden.

ONGEKOZEN MECHANISME

- ★ De naalden, overeenkomende met de gaatjes in de patroonkaart, worden gekozen.
- ★ Sedert het "ongekozen mechanisme" in de L-slede is aangebracht blijven de kantnaalden, ongeacht de patroonkaart, in de B-stand.

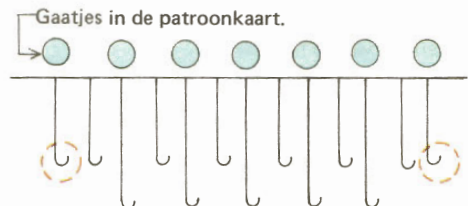

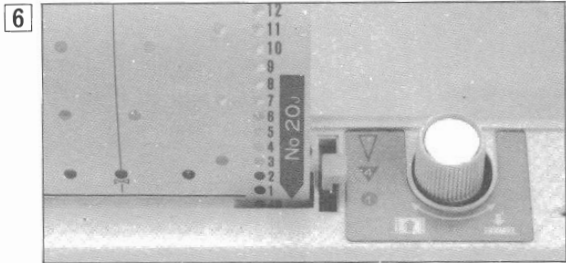

6 Zet de hendel van het kaartslot op het 'v' teken.

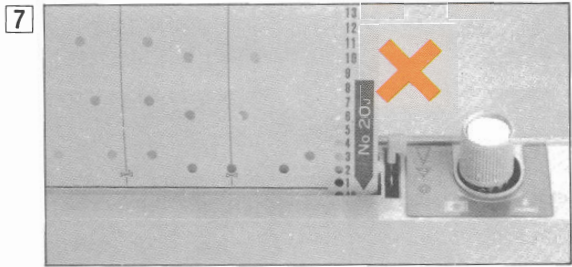

7 Indien U kantpatronen of fijne kantpatronen breit, zet dan de kaartslothendel niet op "v"

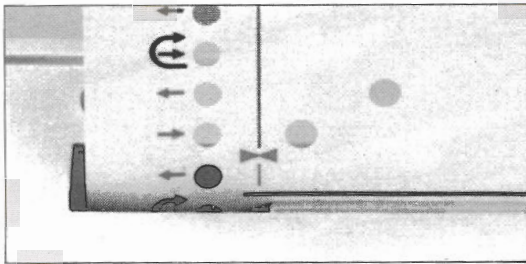

1) Haal de L-slede over van rechts naar links.

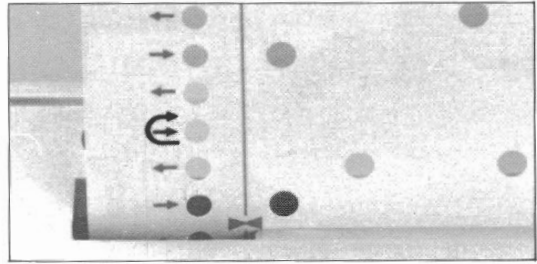

2) Haal de L-slede over van links naar rechts.

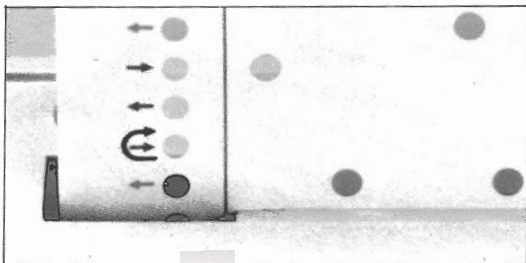

3) Haal de L-slede over van rechts naar links.

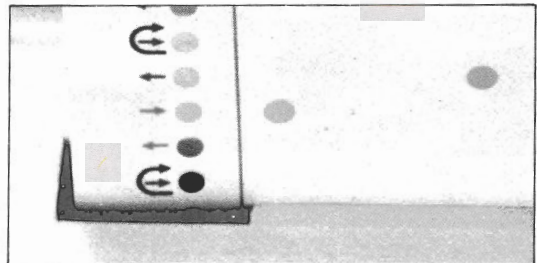

4) Beweeg de breislede van rechts naar links en terug naar rechts; beweeg daarna de L-slede van links naar rechts.

- ★ Als het teken  wordt aangegeven, beweeg dan eerst de breislede en daarna de L-slede.
- ★ Als u de breislede beweegt staat de L-slede altijd aan de linkerkant van de machine.

EINDE VAN PATROONBREIEN

Als het laatste  teken onder de beginlijn van de kaart komt is het kantpatroon klaar. Zet de hendel van het kaartslot op '●' en brei enige toeren recht.

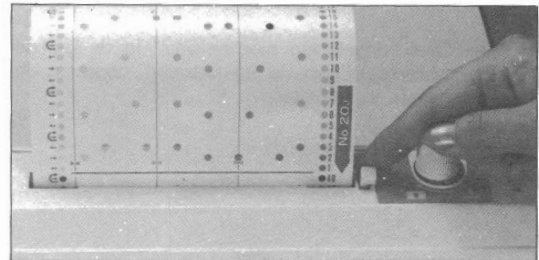

7-4. KANTPATRONEN EN FIJNE KANTPATRONEN DOOR ELKAAR

- ★ Door het verzetten van de veranderhendel op de L-slede overeenkomstig de pijltjes en op de patroonkaart kunt u gemengde kantpatronen breien.
- ★ Neem patroonkaart no. 19J.

Vóórdat u gemengde kantpatronen gaat breien moet u kiezen welk pijltje op de patroonkaart geldt voor stand N van de veranderknop op de L-slede en welk pijltje voor stand F.

Werkwijze is dezelfde als voor kantpatronen (zie blz. 74).

*Voorbeeld A

→ : N, → : F

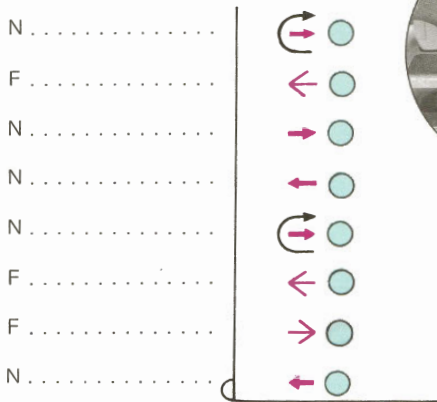

*Voorbeeld B

→ : N, → : F

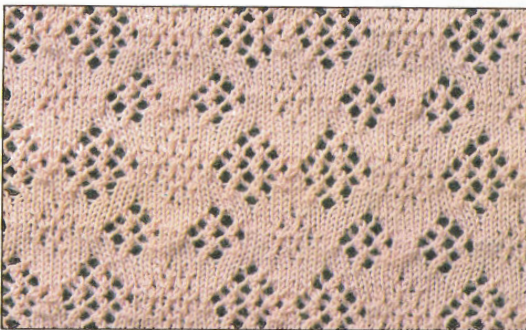
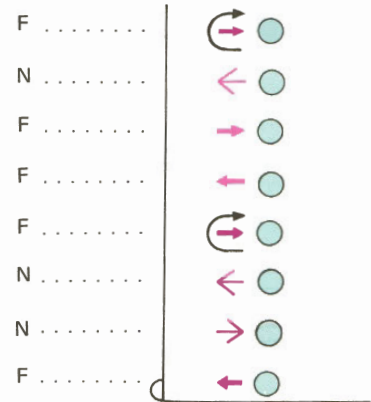

(→ = N, → = F)

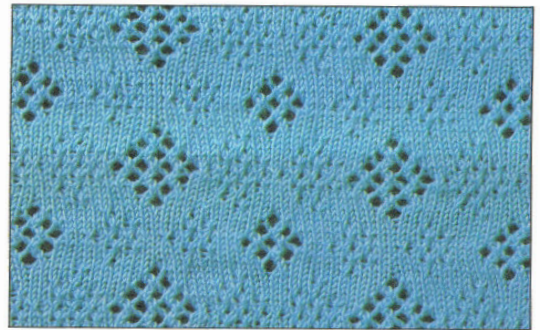

(→ = N, → = F)

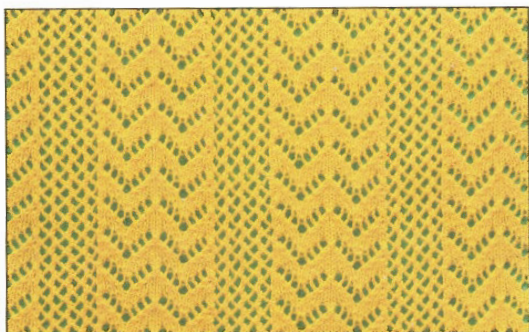

Kaart no. 16J Normaal kantpatroon

★ Door het plaatsen van de kantkam op het naaldenbed zullen de naalden welke met deze plaats corresponderen niet in de D-stand worden geplaatst en worden derhalve gewoon gebreid.

HET GEBRUIK VAN DE KANTKAM

- Er zijn twee verschillende kammen, n.l. voor 4 en voor 8 naalden.
- U kunt de plaatsing combineren al naar gelang de door u gewenste breedte van rechte steken in uw patroon.
- Patroonkaarten no. 16J t/m 20J kunnen worden gebruikt.

* De kantkam kan niet worden gebruikt voor een noors motief met de breislede. Haal ze daarom van de machine als u klaar bent met uw kantpatroon.

Kantkam

voor 4 nld.

voor 8 nld.

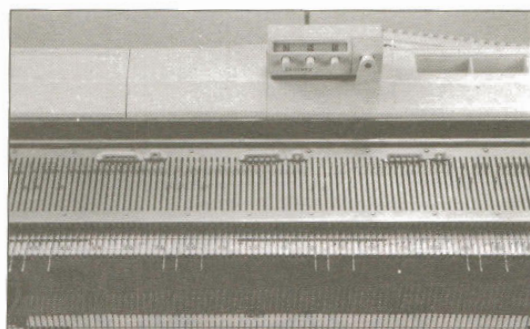
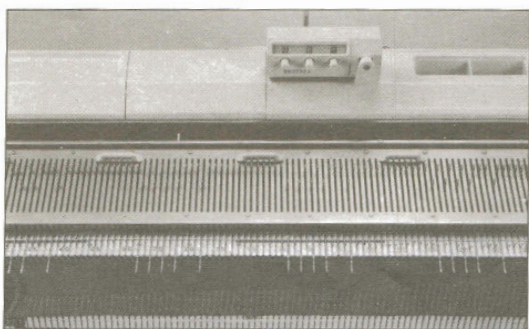
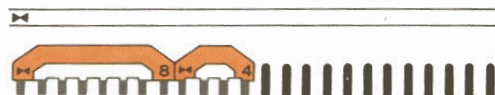

(A)



(B)

Het plaatsen van de kantkam

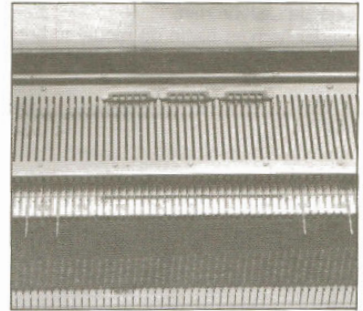
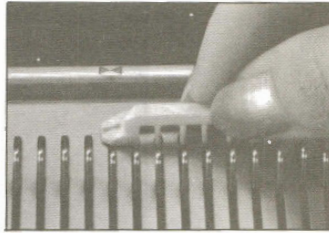
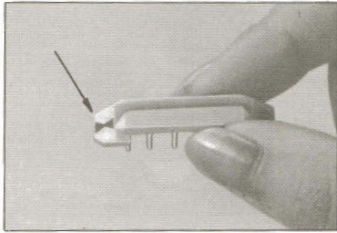

- 1 Bepaal de plaats waar u recht wilt breien.
- 2 Houdt de kam met de pennetjes naar beneden en het ► teken links.
- 3 Plaats het ► teken op de kam gelijk met hetzelfde teken op de achterste rail van het naaldenbed en doe de pennetjes in de gleuven.
(U kunt ze ook plaatsen zonder ► op ► , zie voorbeeld D.)
- 4 Verder dezelfde werkwijze als die voor kantpatronen.

U kunt welk aantal kantkammen danook combineren en plaatsen waar u wilt.

★ Beweeg de L-slede langzaam als de kantkammen in gebruik zijn.

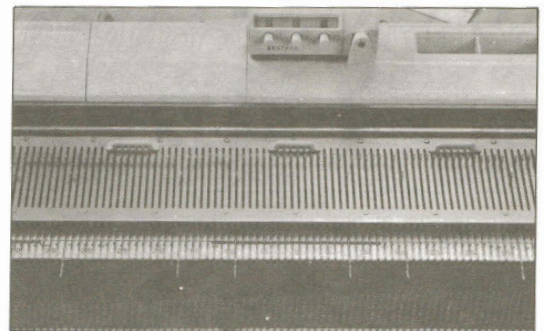
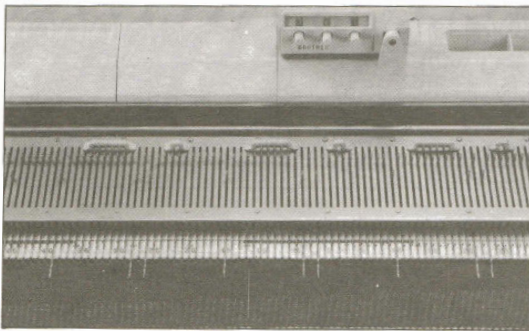
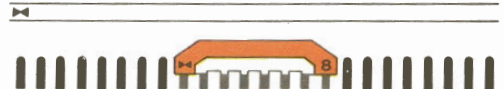
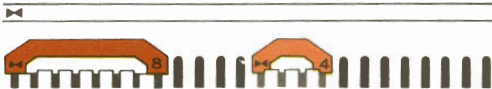

(C)

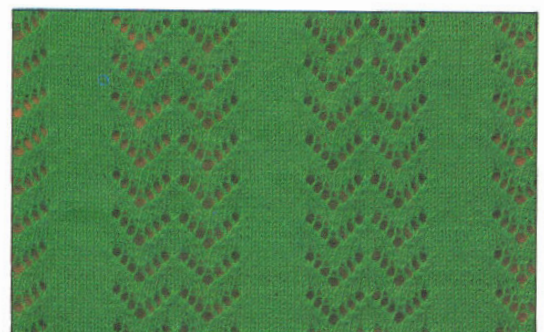

(D)

8. KENNIS VAN HET BREIEN VAN KANTPATRONEN

8-1. ALS DE L-SLEDE VASTZIT

Forceer de L-slede niet.
Verwijder hem en begin op nieuw te breien.

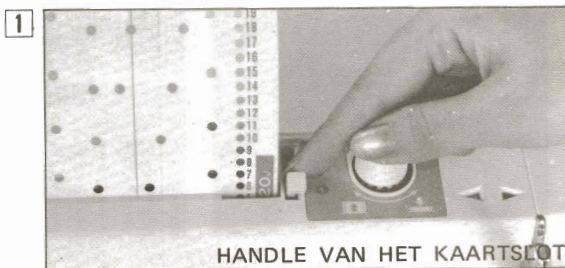

Zet de hendel van het kaartslot op het '●' teken.

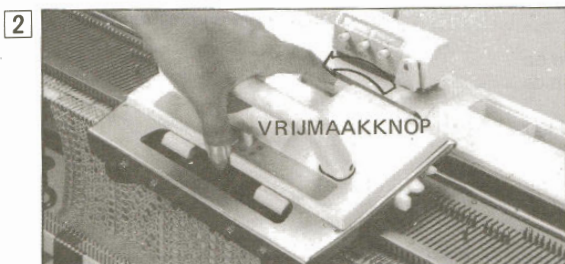

Duw de vrijmaakknop naar u toe om de slede vrij te maken. Als de slede aan de naalden hangt, doe dan erg voorzichtig.

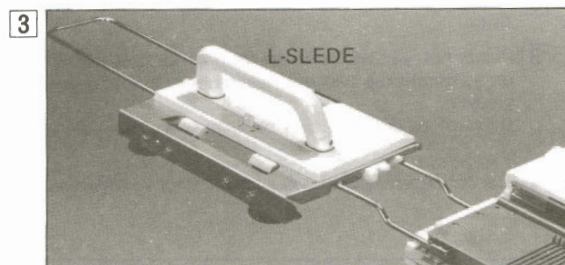

Zet de L-slede links op de beugel.

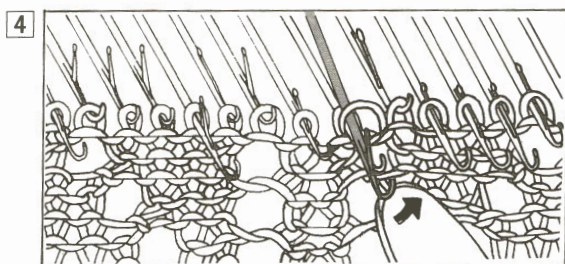

Als u ziet dat er naalden over elkaar heen zitten, wip ze dan met uw vingertopje los als in de afbeelding.

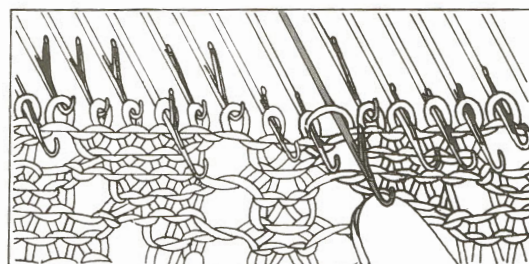

Als er steken op de naaldstangen zijn geschoven, hang die dan met de hulppnaald in de naaldkoppen.

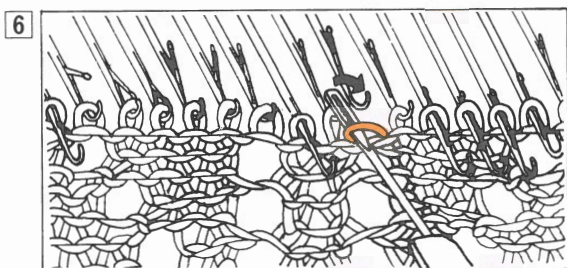

6 Hang die steken op de naastliggende naald met de hulpnaald als in de afbeeldingen.

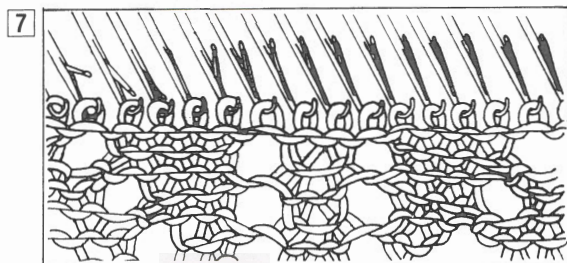
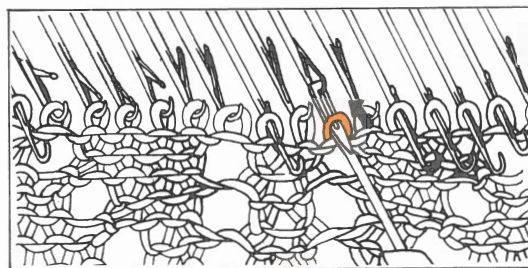

7 Zet alle naalden terug in de B-stand.

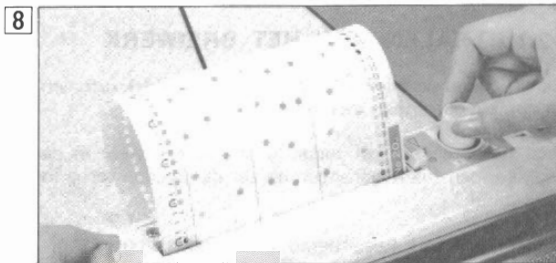

8 Zet de patroonkaart terug naar het voorlaatste  teken.

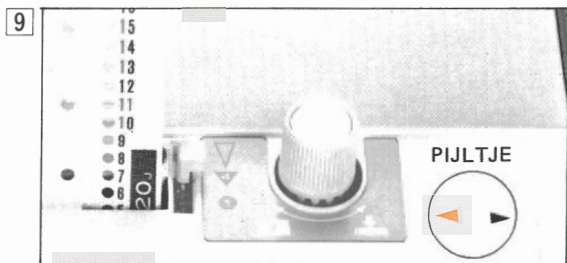

9 Het pijltje geeft de richting van de slede aan.

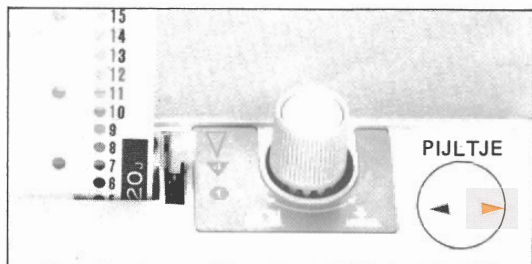

Controleer het pijltje. Indien dit naar rechts ► wijst verander het in links door de L-slede tweemaal over het naaldenbed te schuiven (heen en terug).

In dit geval worden de naalden niet gekozen. Zorg er voor, dat de hendel van het kaartslot op '●' staat.



Het pijltje wijst naar ◀ links.
Zet de hendel van het kaartslot op het '▼' teken.

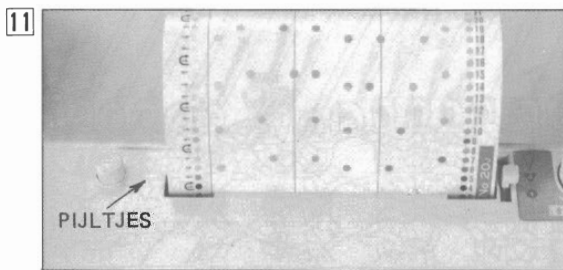

Haal nu de L-slede en de breislede over overeenkomstige pijltjes op de patroonkaart.

8-2. UITHALEN VAN HET BREIWERK

Als er steken gevallen zijn moet u het breiwerk uithalen en opnieuw beginnen met breien.

Haal het breiwerk uit nadat u alle steken weer in de naaldkoppen heeft gehangen en zet de naalden terug in de B-stand.

Haal het breiwerk twee toeren uit en draai de patroonkaart terug naar het laatste ↶ teken.

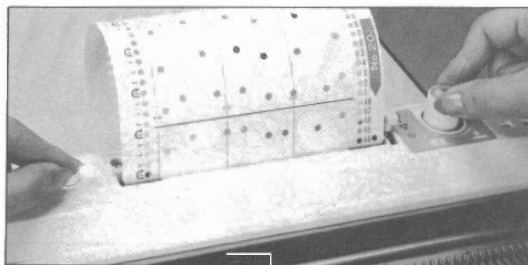

LES 3

9. MAKEN VAN EEN KLEDINGSTUK

9-1. GEBRUIK VAN DE HULPNAALD EN DE TONGENNAALD

9-1-1. HULPNAALD

Zo houd U de hulpnaald vast.

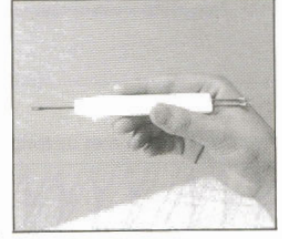
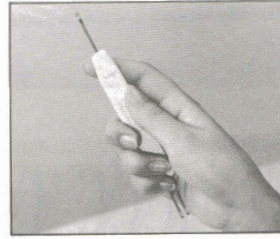
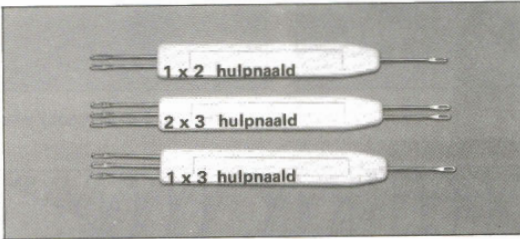

Minderen met de hulpnaald.

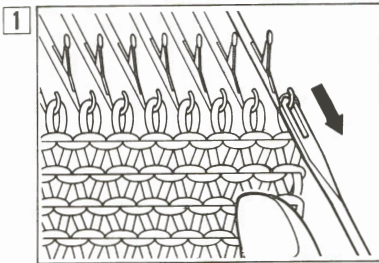

Haak het oog van de hulpnaald op de haak van de naald en trek deze naar U toe.

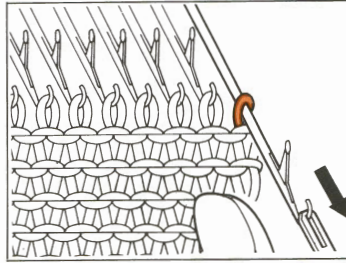

Houdt Uw andere hand tegen het breiwerk, zodat het niet mee naar voren komt. De steek zal achter de naaldtong en op de naaldschacht glijden.

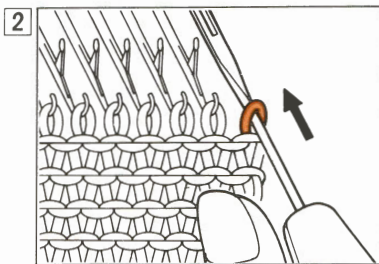

Hou de hulpnaald evenwijdig met de naald en duw haar helemaal naar achteren, tot de steek op de hulpnaald is gegleden.

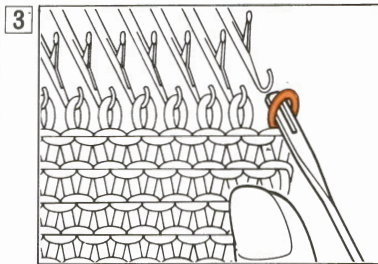

Til de hulpnaald van de haak van de naald, maar let erop dat de steek niet van de hulpnaald glijdt.

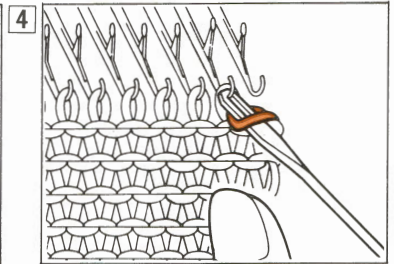

Haak de hulpnaald op de haak van de naald die ernaast ligt.

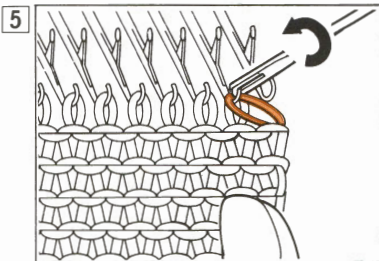

Laat de steek van de hulpnaald in de haak van deze naald glijden.

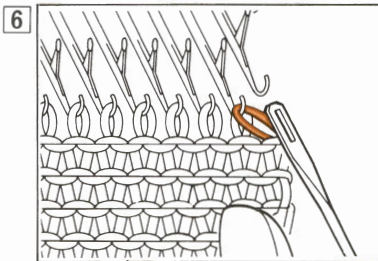

Verwijder de hulpnaald van de haak van de naald en duw de lege naald naar positie A.

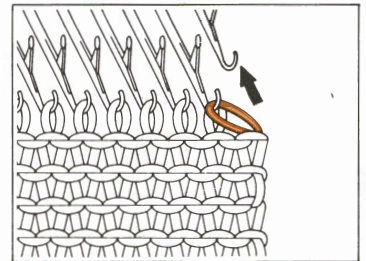

9-1-2. TONGENNAALD

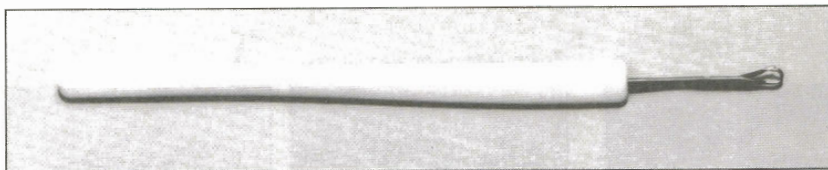

Zo houdt U de tongennaald vast.

Averechts breien met de tongennaald.

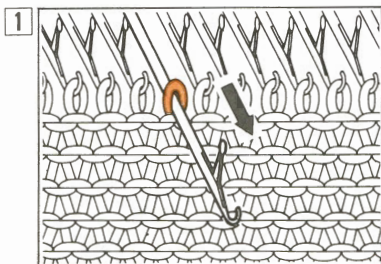

1
Breng één naald met de hand naar voren naar positie E en zet haar terug naar positie A.

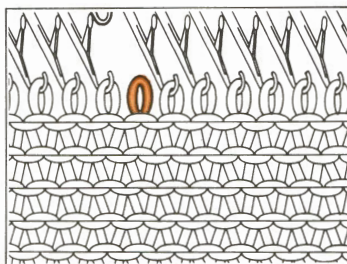

2
Er is nu één steek van de haak van de naald gevallen.

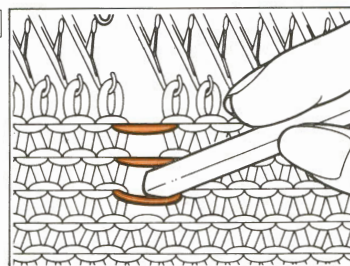

3
Haal het breiwerk uit met de achterkant van de tongennaald.

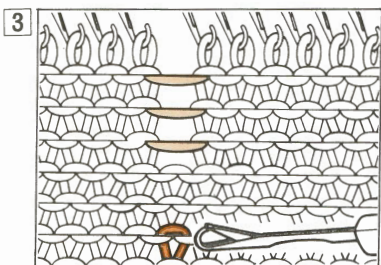

4
Laat de steek vallen in de rij waar U averechts wilt breien, tot een paar toeren boven het punt, waar U wilt beginnen. Plaats dan de tongennaald in de steek, waar U wilt beginnen.

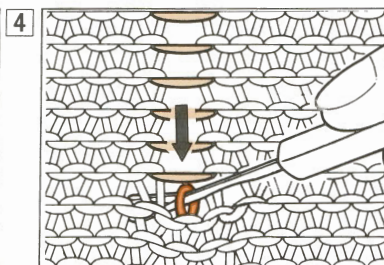

5
Duw tegen de tongennaald om de laatste paar steken te laten vallen. De steek hangt op de schacht van de tongennaald.

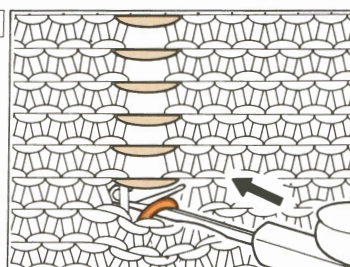

6
Houdt het breiwerk goed vast. Duw de tongennaald van U af, tot de steek achter de naaldtong van de tongennaald zit.

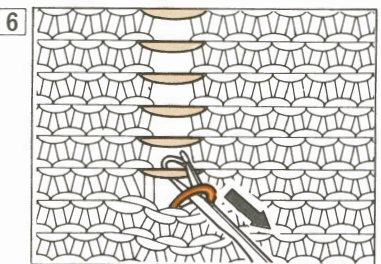

7
Pak de volgende evenwijdige draad met de haak van de tongennaald en trek de tongennaald naar U toe.

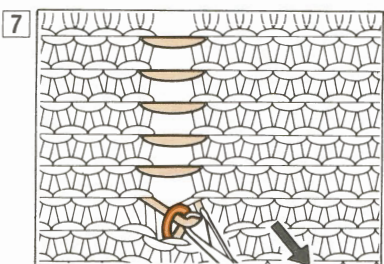

8
De naaldtong zal sluiten met de nieuwe draad in de haak. Om een nieuwe steek te vormen trekt U deze nieuwe draad door de steek op de schacht van de tongennaald. Trek niet te hard.

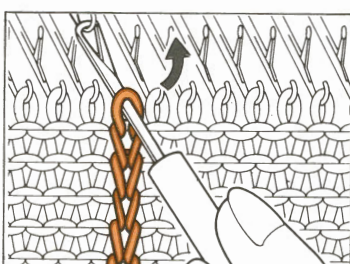

9
Herhaal dit tot U weer bovenaan bent en haak de laatste steek op de haak van de naald.

9-2. MEERDEREN EN MINDEREN. OPHALEN VAN STEKEN.

9-2-1. STEKEN MEERDEREN

9-2-1-1. Meerderen van één steek aan elke kant van het breiwerk. Eenvoudige methode.

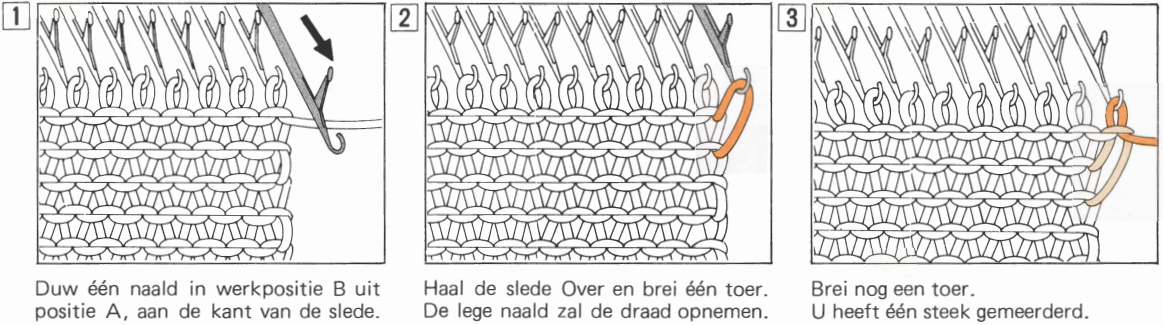

9-2-1-2. Meerderen van één steek aan elke kant van het breiwerk. Professionele methode.

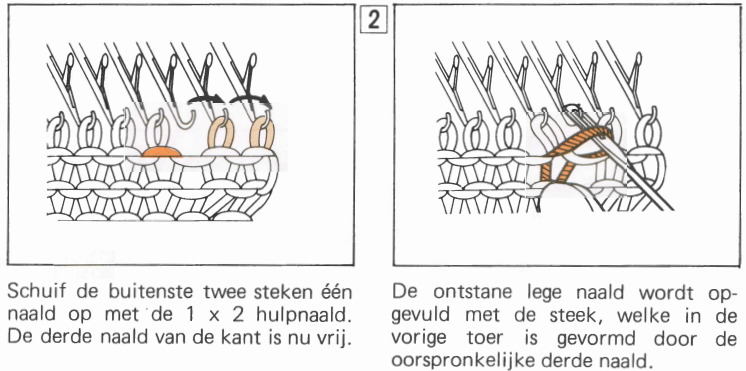

9-2-1-3. Meerderen van meer dan één steek aan één van beide kanten van het breiwerk.

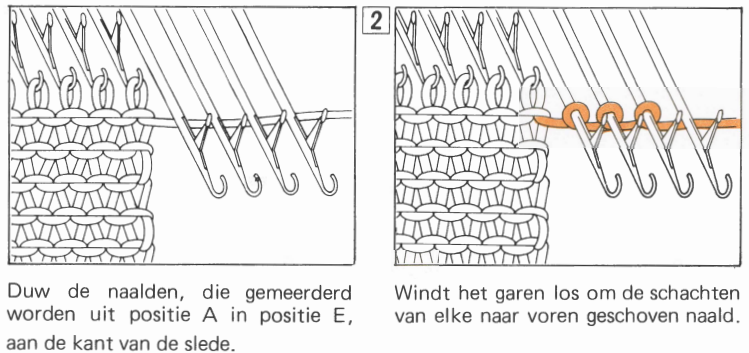

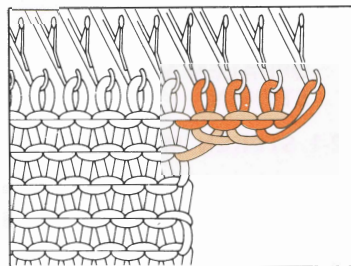
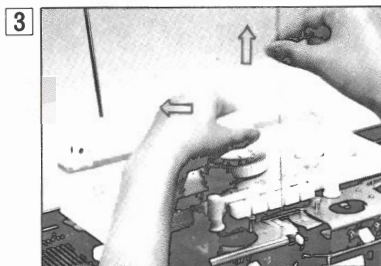

Trek de draad strak tussen de slede en de laatste steek en brei één toer.

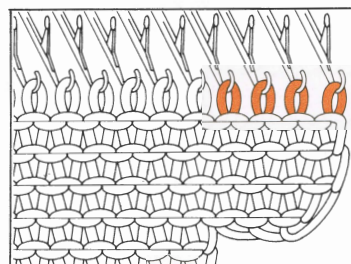
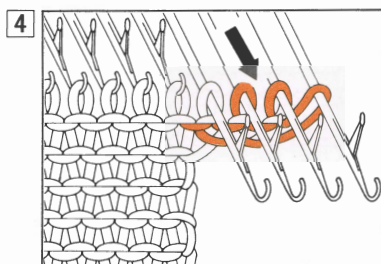

Duw de naalden met de gemeederde steken in positie E en brei één toer.

Herhaal dit twee of drie toeren en ga dan verder met het breiwerk.

9-2-2. STEKEN MINDEREN

9-2-2-1. Minderen van één steek aan een van beide kanten van het breiwerk.
Eenvoudige methode.

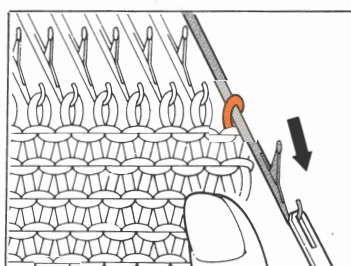
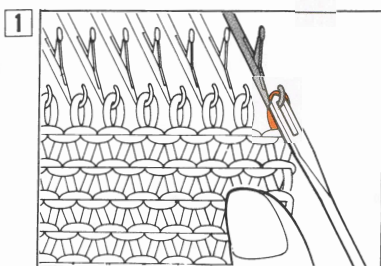

Haak het oog van de hulpnaald in de haak van de naald en trek deze naar U toe. Houdt Uw andere hand tegen het breiwerk, zodat dit niet meer naar voren komt.

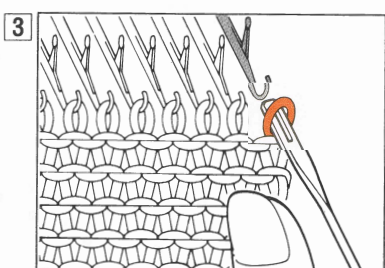
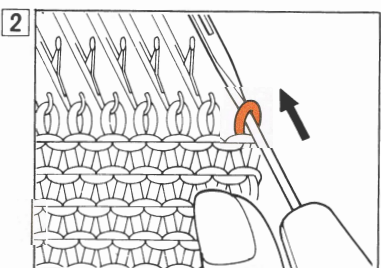

Hou de hulpnaald evenwijdig aan de naalden en duw haar helemaal terug. De steek zal op de schacht van de hulpnaald glijden.

Neem de hulpnaald van de haak van de naald. Let erop dat de steek niet van de hulpnaald glijdt.

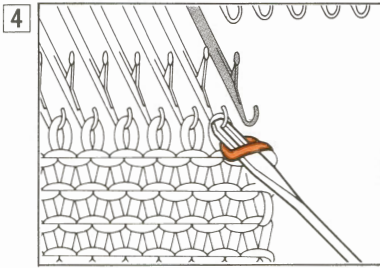

4 Haak de hulpsnaal op de haak van de ernaastgelegen naald.

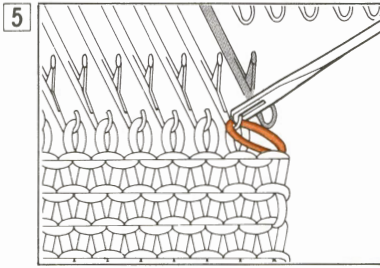

5 Laat de steek van de hulpsnaal op de haak van de naald glijden.

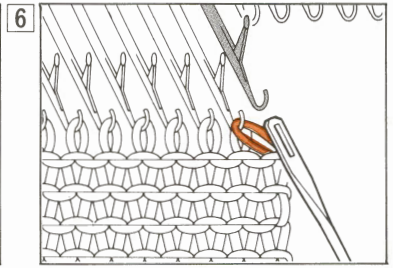

6 Verwijder de hulpsnaal uit de haak van de naald.

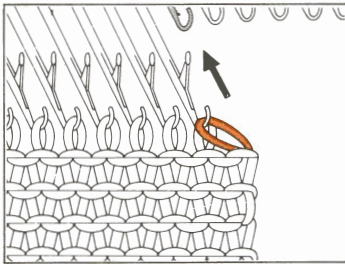

Breng de lege naald naar positie A. U heeft nu één steek geminderd.

9-2-2.2. Minderen van één steek aan een van beide kanten van het werk. Professionele methode.

Gebruik de 1 x 2 hulpsnaal om twee steken van de kant van het breiwerk naar binnen over te brengen. Zet de lege naald buiten werking in positie A.

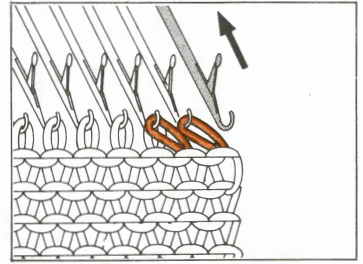

9-2-2.3. Minderen van meer dan één steek aan een van beide kanten van het breiwerk.

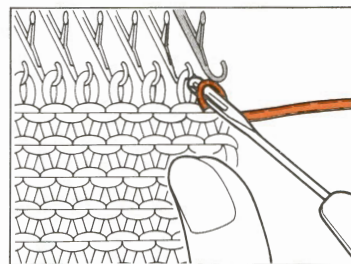

1 Breng de kantsteek naar de tweede naald, aan de kant van de slede.

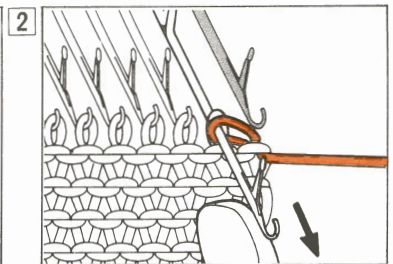

2 Breng de naald met de twee steken naar voren, zodat de steken achter de naaldtong komen.

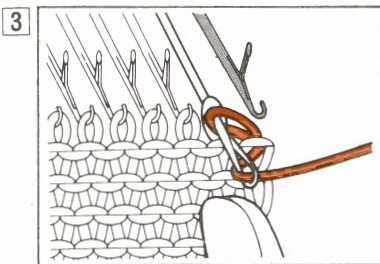

3 Haal de draad over de haak van de naald, voor de naaldtong en duw de naald met de hand terug om een steek te vormen.

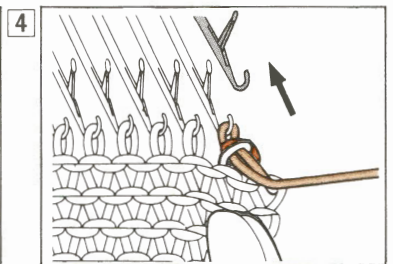
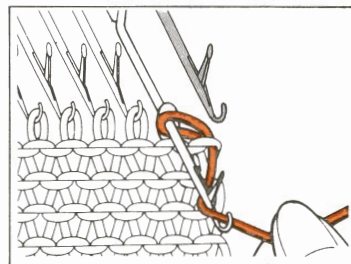

4 Schuif de lege naald naar positie A.

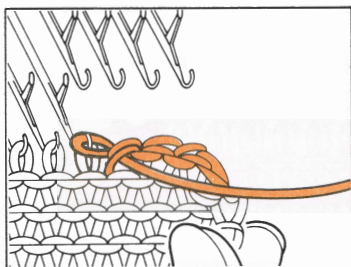

Herhaal dit voor iedere steek. Let erop dat de steken niet te strak worden.

Als U bij de laatste steek bent hangt U deze op naald ernaast.
(Er hangen nu twee steken op de haak van deze naald.)

Brei vervolgens een toer.

9-2-3. OPHALEN VAN STEKEN

9-2-3-1. Ophalen van een gevallen steek

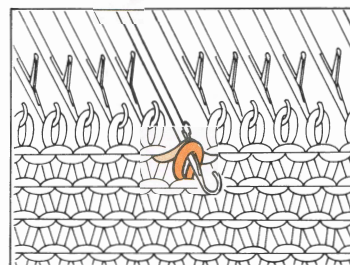
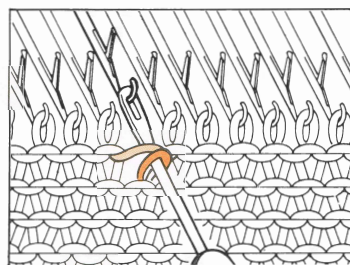
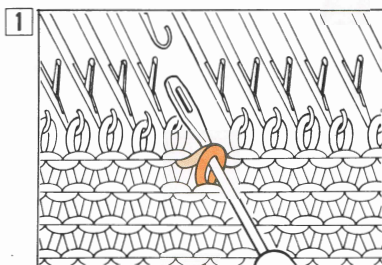

Neem met een hulpsnaald de steek onder de lus van de niet gebreide steek en hang beide op de lege naald.

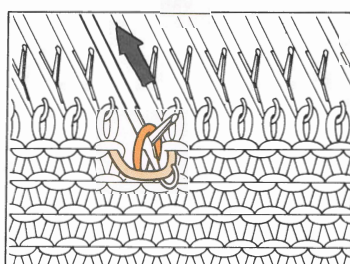
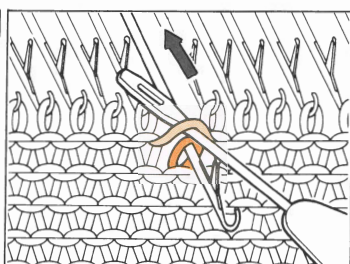
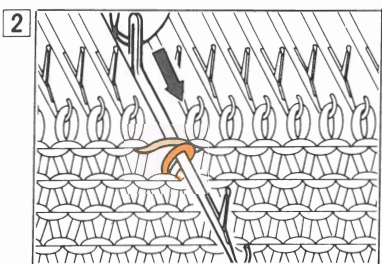

Duw de naald naar positie E. De steek en het garen zijn nu achter de naaldtong.

Duw de naald terug, tot de steek vlak achter de naaldtong zit. Haak het ongebreide garen, met behulp van een hulpsnaald, in de haak van de naald.

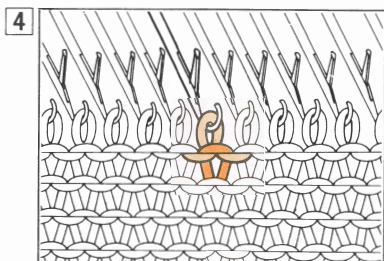

Breng de naald nu terug naar positie B. De draad in de haak trekt nu door de steek op de schacht van de naald. De steek is nu opnieuw gebreid.

9-2-3-2. Ophalen van een steek, die meerdere toeren gevallen is

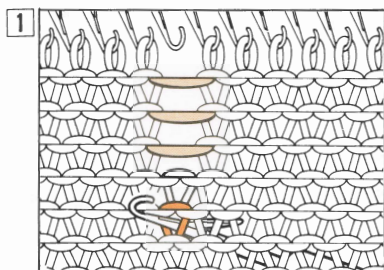

Steek de tongennaald aan de achterkant van het werk in de laatste steek, die niet gevallen is.

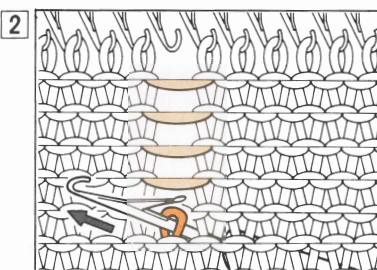

Haal de tongennaald naar U toe, terwijl U zachtjes aan het breiwerk trekt, zodat de steek achter de naald-tong terecht komt.

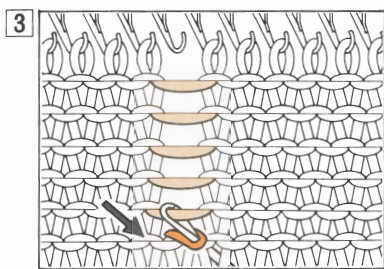

Pak de volgende kruisdraad in de haak van de tongennaald en trek deze door de steek op de schacht. Er is nu een ieuwe steek gevormd.

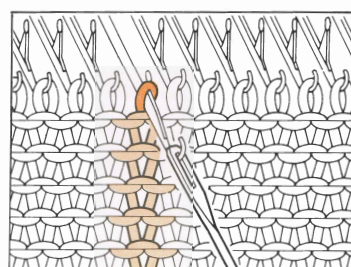
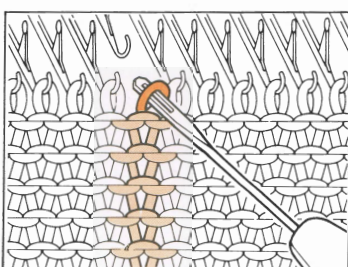
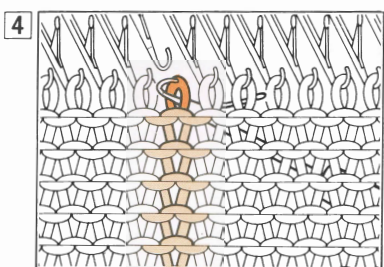
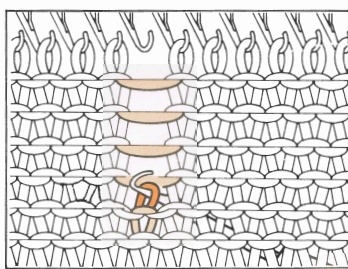

Herhaal dit tot U bovenaan bent. Trek de laatste steek wat strakker aan om een grotere lus te maken. Steek de hulpenaald vanaf de voorkant in de lus. Haal de steek voorzichtig van de tongennaald en plaats haar terug op de naald met behulp van de hulpenaald.

9-3. MAKEN VAN EEN BOORD

9-3-1. GEWONE BOORD

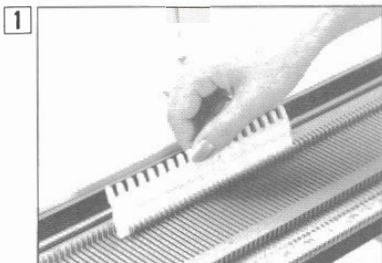

Breng het gewenste aantal naalden naar voren in positie B met behulp van de 1 x 1 patroonlineaal. U kiest een gelijk aantal naalden aan beide zijden van het midden '0'.

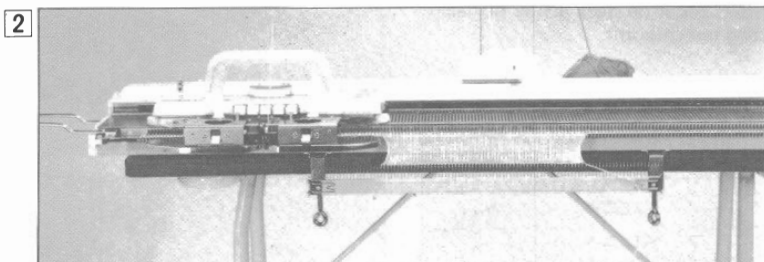

Brei ongeveer tien toeren recht met oude contrasterende wol en zet de breisledes links van de machine.



Trek de oude wol uit de draadgeleider "A". Neem het nylon koordje uit de accessoiredoos.

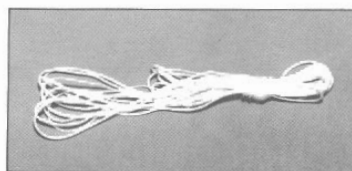

NYLON KOORDJE

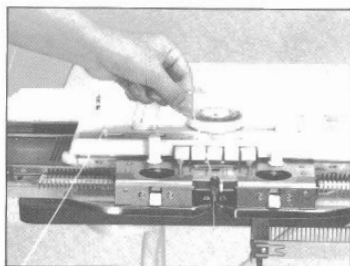

Rijg het nylon koordje door de draadgeleider "A".

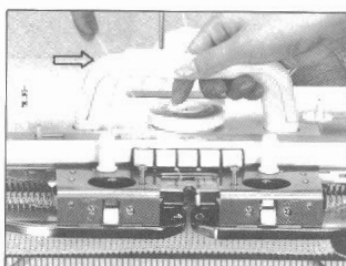

Beweeg de breisledes naar rechts, terwijl U het nylon koordje met de linker hand vast houdt.

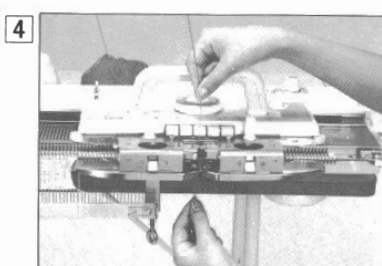

Trek het nylon koordje uit de draadgeleider "A" en rijg de normale wol in. Zet de toerenteller op 0.

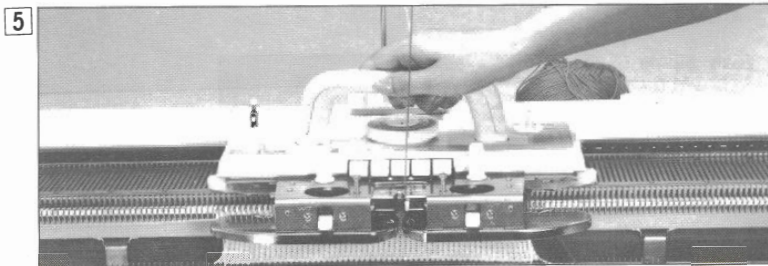

Houdt bij de eerste toer, het garen met de linkerhand vast, onder de draadgeleider "A" aan de rechterkant van het breiwerk. Brei het dubbele aantal toeren, dat nodig is voor de lengte van de boord. Verwijder de opzetkam.

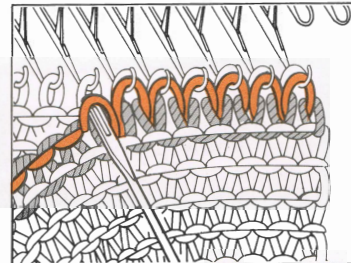
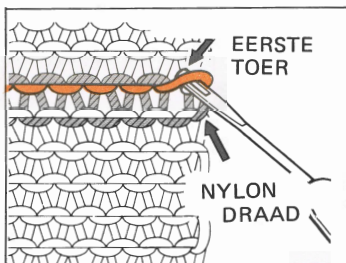
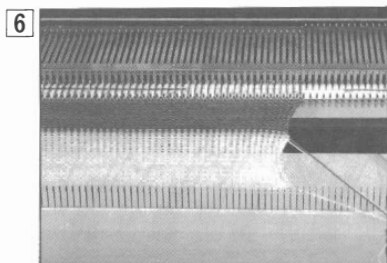

Neem de eerste steek van de toer na de nylon draad op de hulpsnaal. Haak de steek op de eerste naald. Herhaal dit over alle naalden. N.B.: Neem niet de steek van de nylon draad.

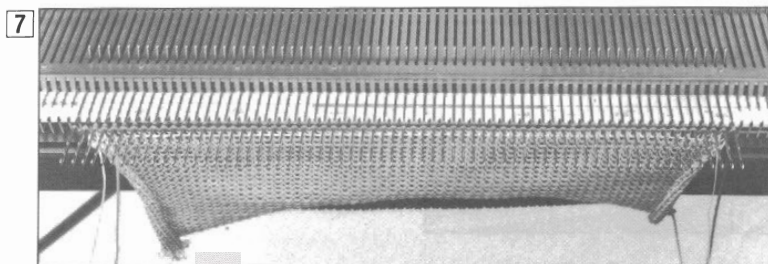

Na het opnemen van alle steken, brengt U de naalden naar voren in positie E. (Er zal een steek minder op te nemen zijn, dan er naalden zijn.)

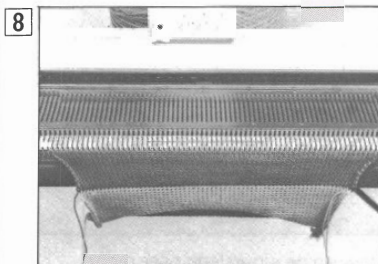

Ga verder met recht breien.

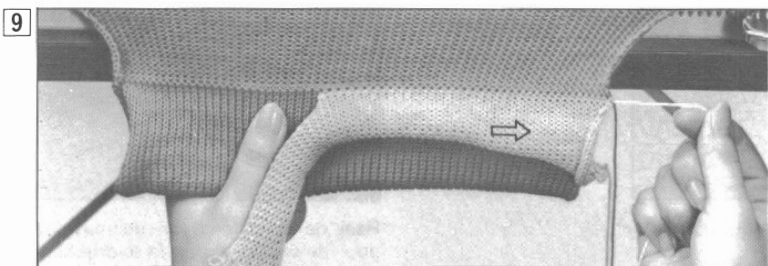

Na het breien van een aantal toeren, trekt U het nylon draadje uit. Het breiwerk met de oude wol valt er nu af en de gewone boord is klaar.

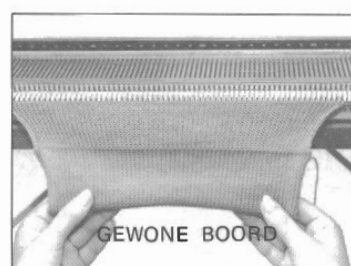

9-3-2. MUIZETANDZOOM

- 1** Brei met oude wol en de nylon draad, zoals bij de gewone boord. Brei daarna verder met de goede wol tot de helft van de lengte van de gewenste boord. (De breislede staat nu rechts van de machine.)

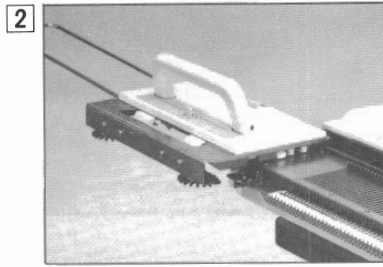

Plaats de ajourslede aan de linkerkant op de beugels.

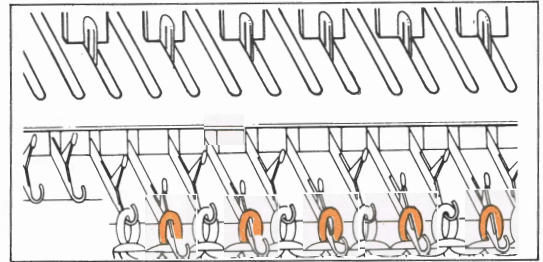

Breng de naalden 1 om 1 in de D stand met de 1 om 1 patroonlineaal. De buitenste naalden moeten in de B positie blijven.

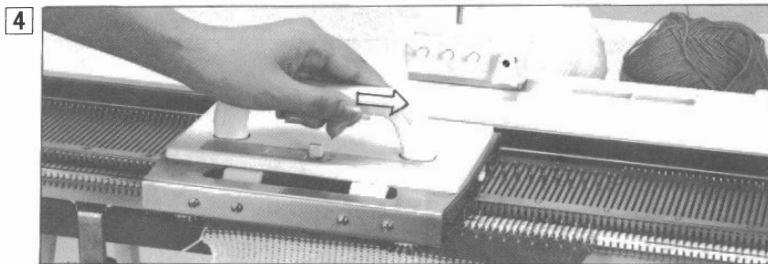

Beweeg de ajourslede naar rechts.

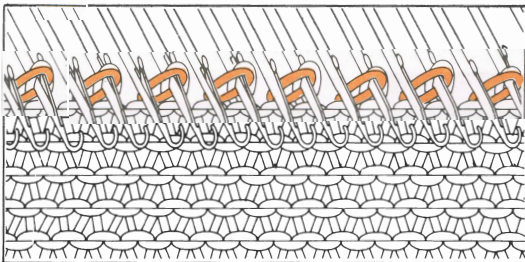

Elke tweede steek is nu overgezet op de naald ernaast.



Haal de ajourslede van de machine door de vrijmaakknop in te drukken.

6

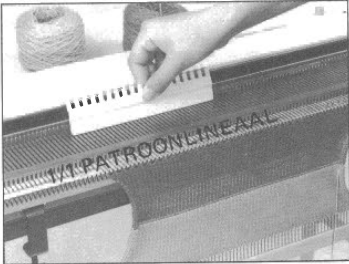

Zet de naalden terug naar positie B.

7

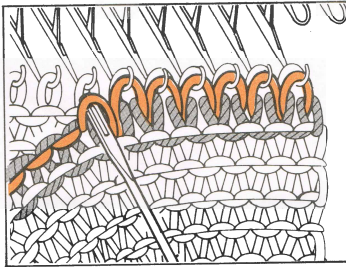

Brei de andere helft van de boord en neem de steken net zo op als bij de gewone boord. Na het opnemen van alle steken brengt U de naalden in de E positie.

8

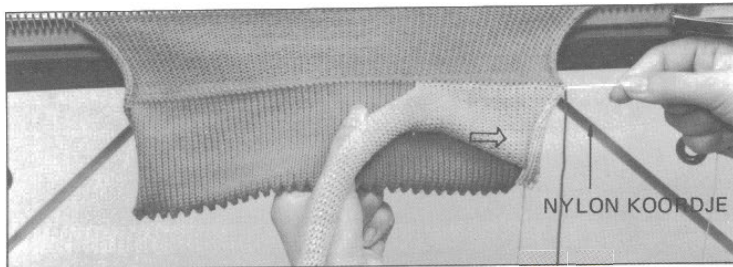

Na het breien van een paar toeren, trekt U de nylon draad uit. Het breiwerk met de oude wol valt er nu af en de boord is klaar.



9-3-3. ELASTISCHE BOORD 1 x 1

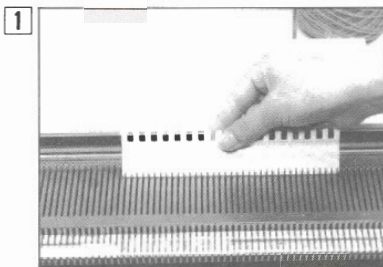

1 Breng met de 1/1 patroonlineaal het gewenste aantal naalden in de B positie.

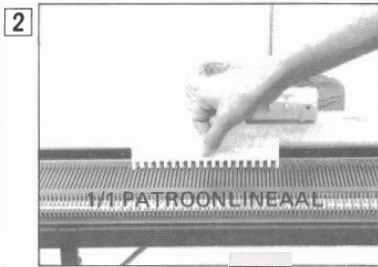

2 Zet iedere tweede naald terug.

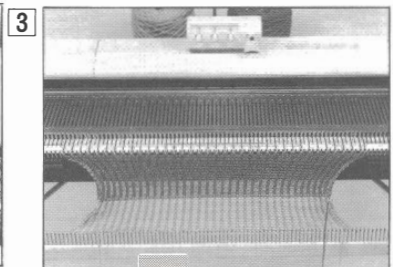

3 Brei met oude contrasterende wol op dezelfde wijze als voor de gewone boord. Brei één toer met het nylon koordje en verwissel de draad.

4 Brei recht het aantal toeren, dat gewenst is voor de dubbele lengte van de boord.

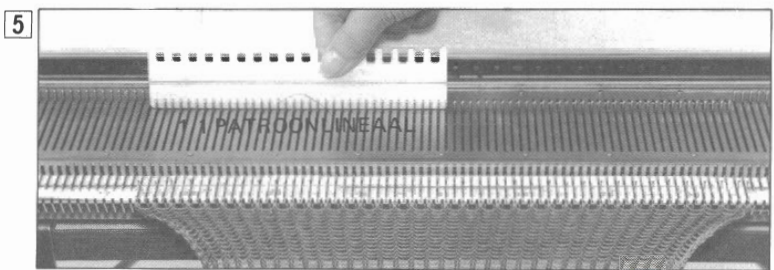

5 Breng de naalden uit positie A in positie B.

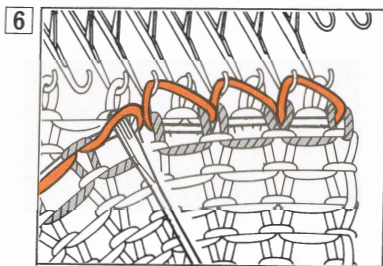

6 Neem de steken op dezelfde wijze als bij de gewone boord op en haak ze op de lege naalden.

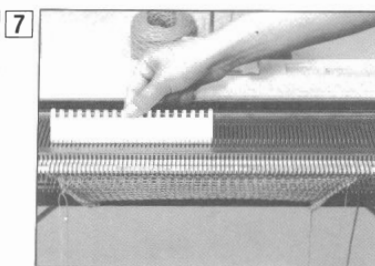

7 Na het opnemen van alle steken, brengt U de naalden in positie E. Brei één toer.



8 Na het breien van enige toeren, trekt U het nylon koordje uit. Het breiwerk met de oude wol valt er nu af en de 1/1 elastische boord is klaar.



9-4. AFKANTEN EN KNOOPGATEN AND BUTTON HOLE

9-4-1. AFKANTEN MET EEN STOPNAALD

Aan het eind van het breiwerk, dient U de laatste toer af te hechten om te voorkomen, dat het breiwerk terug gaat lopen.

9-4-1-1. Wanneer de draad aan de linkerkzijde is

- 1 Trek de draad uit de draadtoevoer. Knip de draad of op een lengte van drie maal de breedte van het breiwerk.

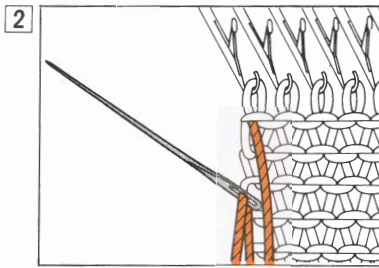

Rijg de draad in de stopnaald.

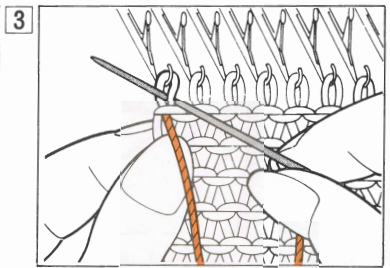

Steek de stopnaald door de eerste linkerkantsteek.

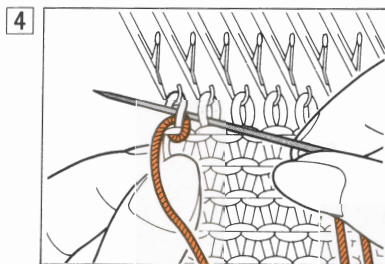

Steek de stopnaald door de tweede steek van links en weer door de linker kantsteek.

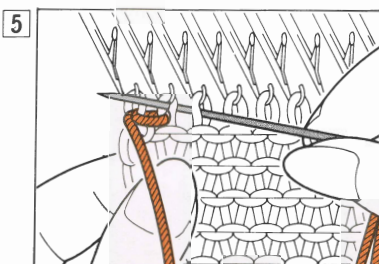

Steek de stopnaald door de derde steek van links en weer door de tweede steek.

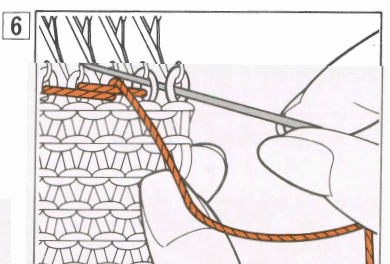

Herhaal dit tot U bij de rechte kantsteek bent gekomen.

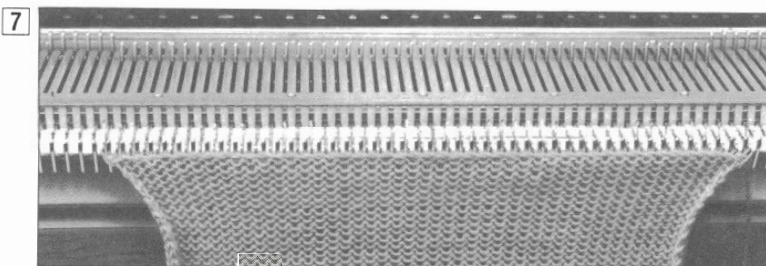

Het afhechten is nu gereed en het breiwerk kan van de machine worden gehaald.

9-4-1-2. Wanneer de draad aan de rechterkant is

- 1 Trek de draad uit de draadtoevoer. Knip de draad af op een lengte van drie maal de breedte van het breiwerk.

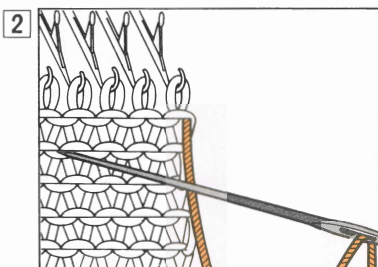

Rijg de draad in de stopnaald.

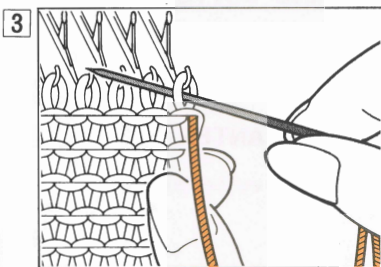

Steek de stopnaald door de rechter kantsteek.

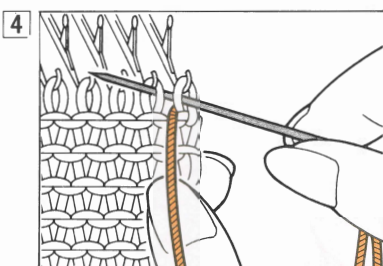

Steek de stopnaald door de rechter kantsteek en dan door de tweede steek van rechts.

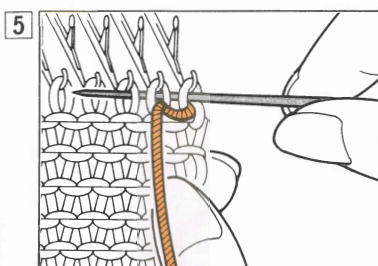

Steek de naald door de rechter kantsteek en dan achter de tweede steek langs van achteren uit in de derde steek van rechts.

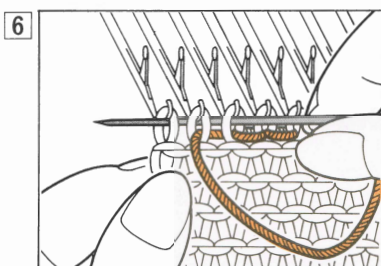

Herhaal dit tot U de linker kantsteek heeft bereikt.

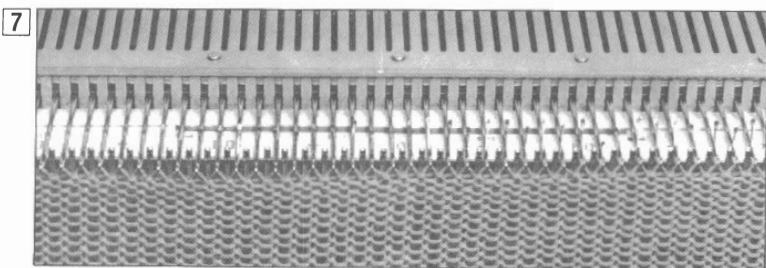

Nu is de afhechting gereed.

9-4-2. AFHECHTEN MET HET TONGENNAALDJE

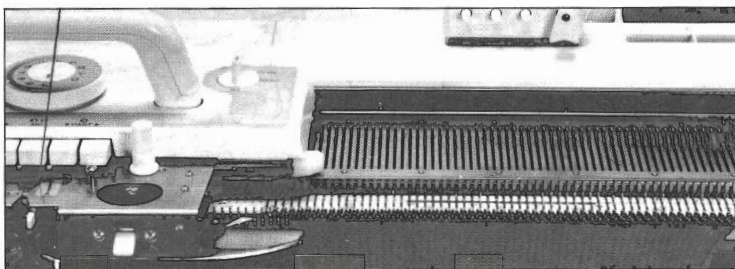

- 1 Zet de spanning lossler en brei de laatste toer.
(Bijvoorbeeld: als U breit met spanning 4-6, stel dan in op 9 – 10.)
- 2 Breng de breislide aan de linkerkant van de machine.

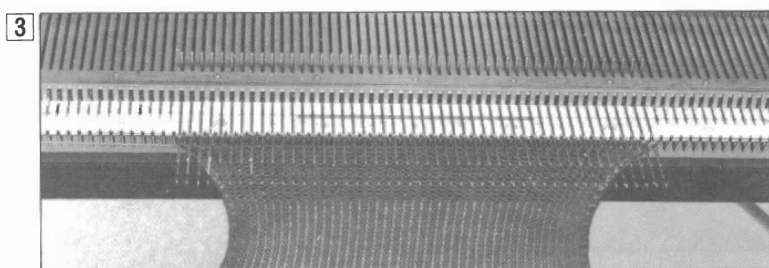

Breng de naalden naar voren in E positie.



Breng het breiwerk naar U toe, maar let erop dat de steken er niet afvallen.

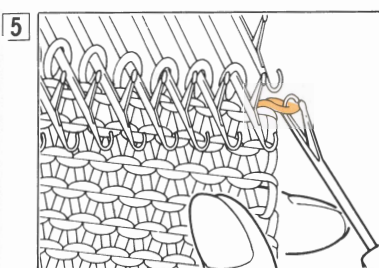

Haak de rechter kantsteek op de haak van de tongennaald.

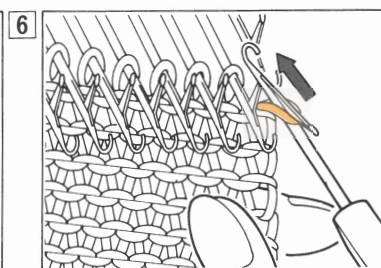

Schuif de steek achter de naaldtong van de tongennaald.

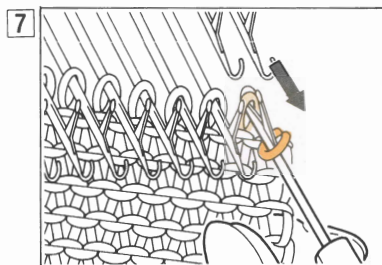

Haak de tweede steek in de haak van de tongennaald.

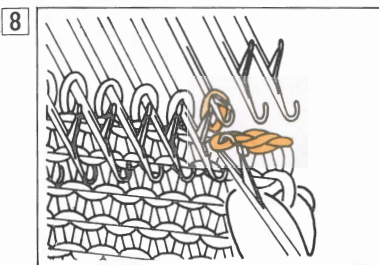

Trek aan de tongennaald en maak een nieuwe steek. (Met de steek achter de naaldtong en de steek in de haak.)

Let op dat de andere steken niet vallen.

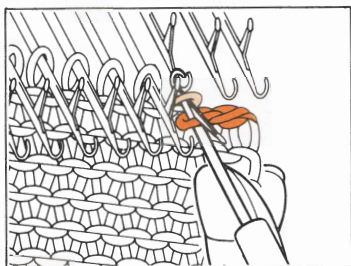

Herhaal dit tot U de linker zijde van het breiwerk heeft bereikt.

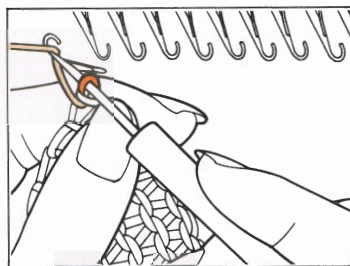

Laat de nieuwe steek achter de naaldtong van de tongennaald glijden, en haak de derde steek op de haak van de tongennaald.

Als U bij de laatste steek bent, haakt U de draad door de haak van de tongennaald en trekt U deze door de laatste steek.

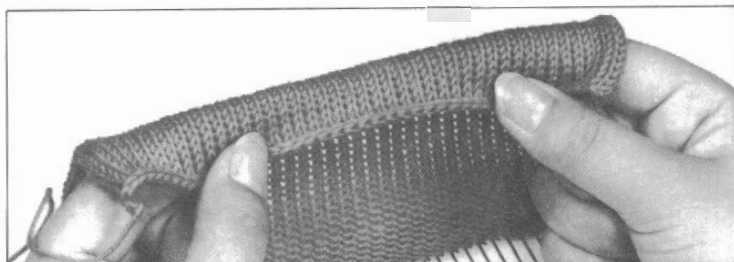

Nu is de afhechting gereed.

9-4-3. AAN ELKAAR ZETTEN VAN RECHT BREIWERK

1. Links. Steek de stopnaald onder de draden van de eerste en de tweede toer. Breng de stopnaald van achter naar voren.
2. Rechts. Steek de stopnaald onder de draden van de tweede en de derde toer. Werk van onder naar boven.
3. Links. Steek de stopnaald onder de draden van de derde en de vierde toer. Werk van onder naar boven.
4. Rechts. Steek de stopnaald onder de draden van de vierde en de vijfde toer. Werk van onder naar boven.
5. Ga zo door met aan elkaar zetten.

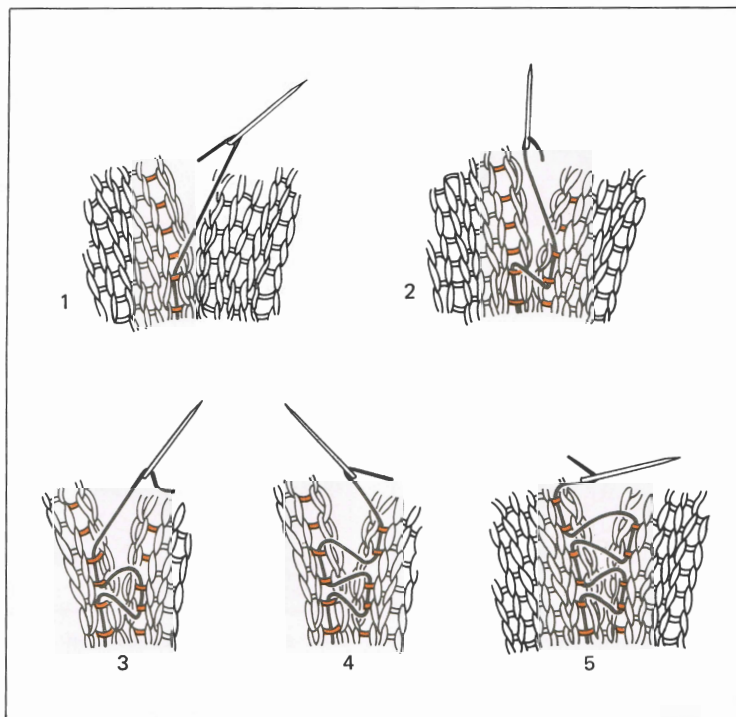

9-4.4. HET MAKEN VAN EEN KNOOPSGAT

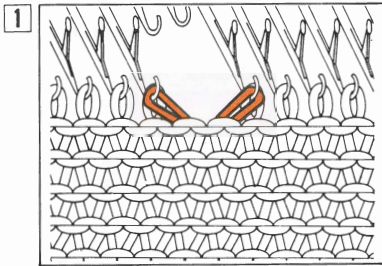

1
Bring de steken van de naalden, waar U een knoopsgat wenst te maken over op de ernaast liggende naalden, met behulp van de 1 x 2 hulpnaald.

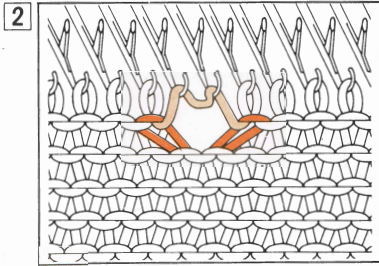

2
Bring de lege naalden terug naar de B positie en brei één toer. Het garen zal zelf over de twee naalden gaan.

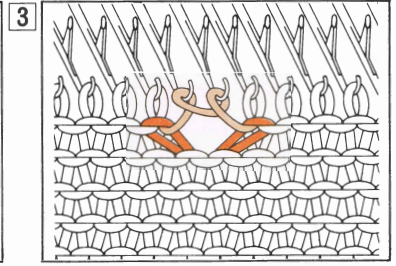

3
Draai het garen met de hand over de twee naalden, zoals in het plaatje is aangegeven.

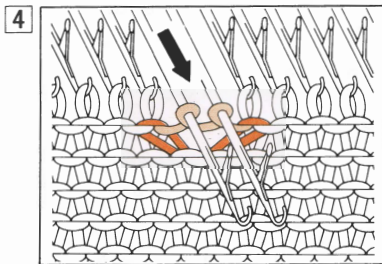

4
Bring de twee betreffende naalden naar voren in positie E en brei één toer.

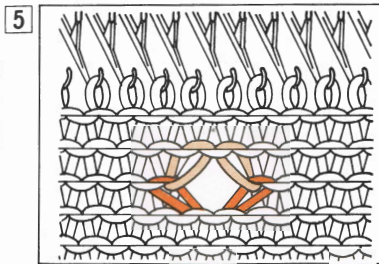

5
U heeft nu een knoopsgat gemaakt.

9-5. HET BREIEN VAN EEN RONDE HALS

9-5-1. MET GEBRUIK VAN DE KANTENHENDEL

9-5-1-1. Recht gebreid

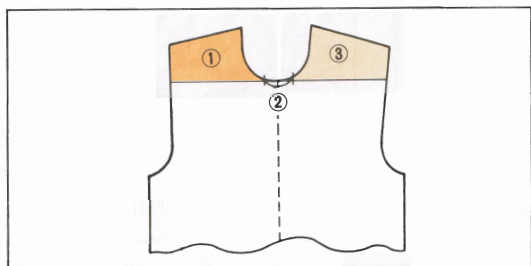

Brei afzonderlijk de linker en de rechter kant van de halslijn.

★ Op het voorbeeld hangt de draad links. Indien de draad bij het begin van de hals rechts hangt, brei dan no. 3 eerst en lees voor rechts links.

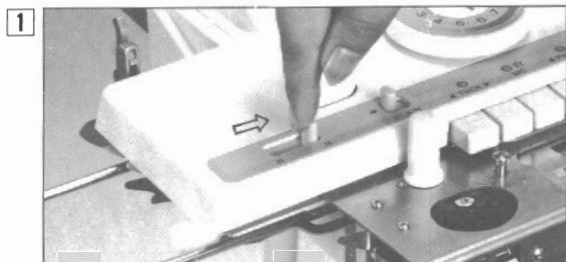

Zet de kantenhendel van de breislide op H.

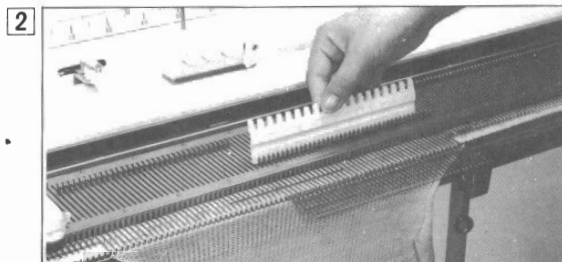

Zet aan de overkant van de slede alle naalden tot en met de middelste naalden van de hals in E-positie. Deze steken worden niet gebreid.

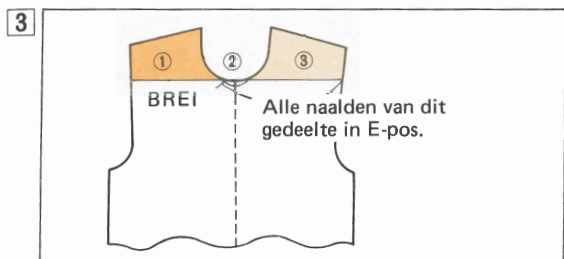

Brei gedeelte (1) volgens Uw patroon. Voor het minderen aan de halskant wordt de hulpnaald gebruikt. Minder zolang tot U de steken voor de schouders overhoudt. Kant deze steken af.

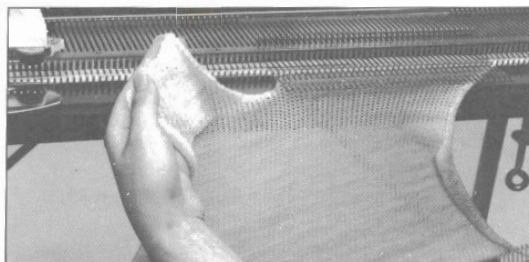

Zet de middelste naalden van de hals terug in de B-stand en kant deze af.

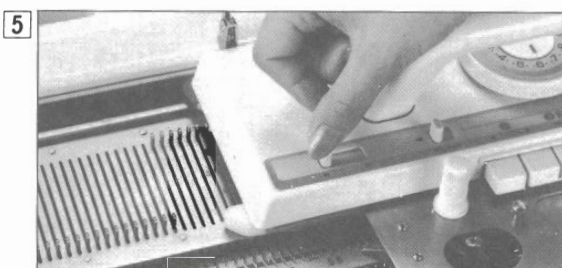

Zet de kantenhendel van de breislide op N.

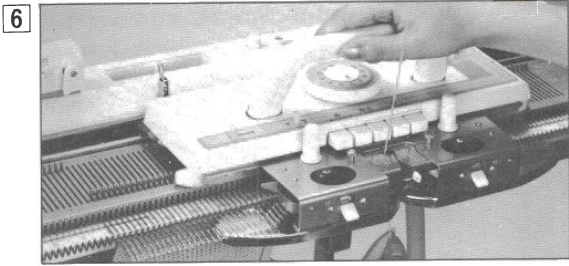

6

Rijg de draad door de draadgeleider en brei de andere kant van de hals (3).

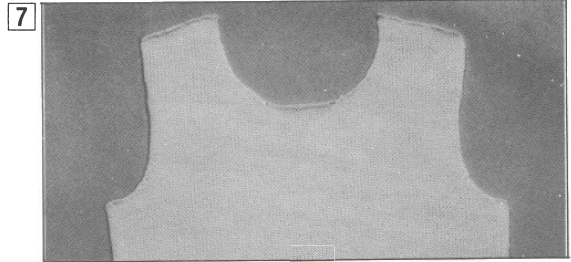

7

De hals is af.

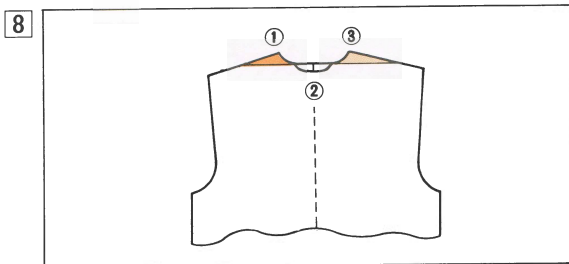

8

Brei het achterpand op dezelfde manier (links en rechts afzonderlijk).

9-5-1-2. In patroon gebreid

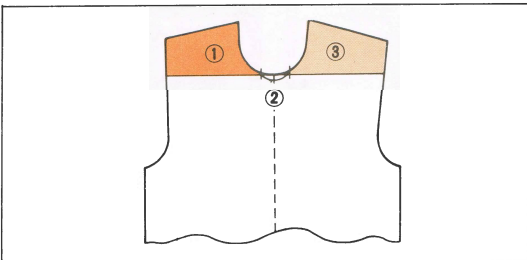

Brei de linker- en rechterkant van de hals afzonderlijk.

★ Op het voorbeeld hangt de draad links. Indien de draad bij het begin van de hals rechts hangt, brei dan no. 3 eerst en lees rechts voor links.

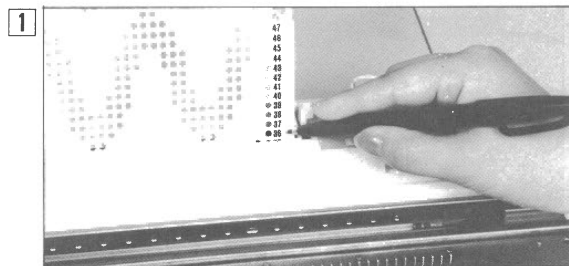

1

Brei één kant op dezelfde wijze als voor recht gebreid. Vóór u begint zet u een tekenje op de patroonkaart, zodat u voor de juiste toer kunt terugdraaien als u de andere helft brei.

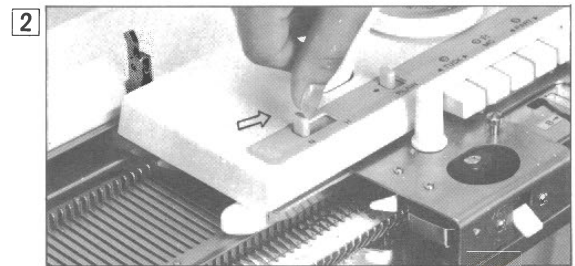

2

Zet de kantenhendel van de breislede op H.

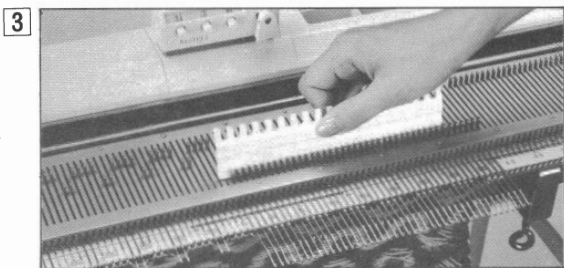

Zet aan de overkant van de slede alle naalden tot en met de middelste naalden van de hals in E-positie. Deze steken worden niet gebreid.

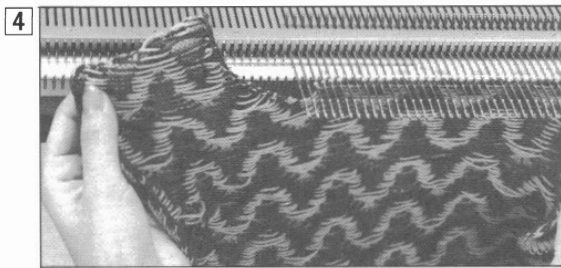

Brei (1) volgens uw patroon.

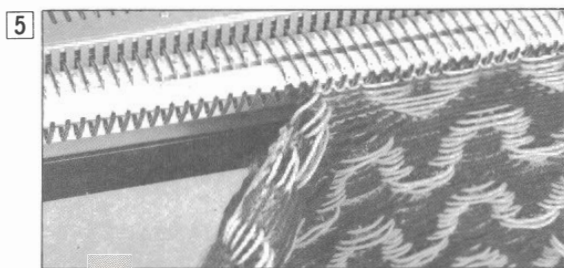

Na het breien van het gedeelte (1) hangt u met een hulpsnaal alle steken voor gedeelte (2) en (3) in de naaldkoppen en zet de naalden in de B-positie.

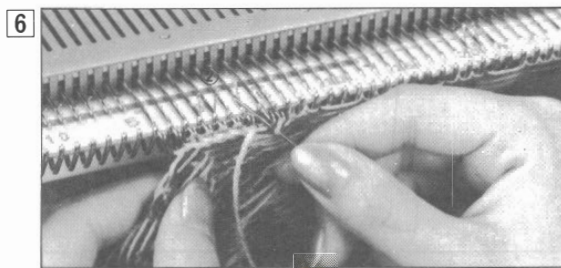

Kant de steken voor gedeelte (2) af, terwijl de steken voor gedeelte (3) in de B-positie blijven.

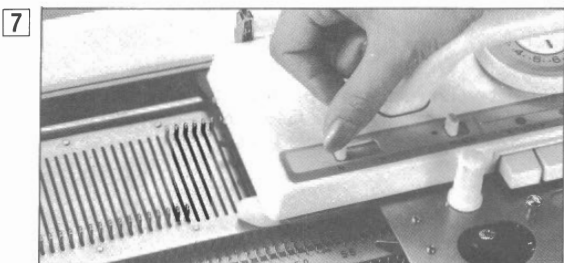

Zet de kantenhendel van de breislide op N.

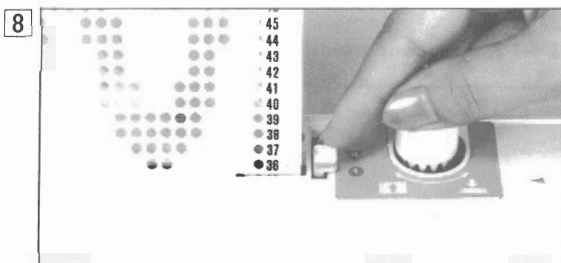

Zet de patroonkaart terug naar het door u gemaakte tekenje en zet de hendel voor het kaartslot op '●'.



Druk de beide PART-knoppen in.

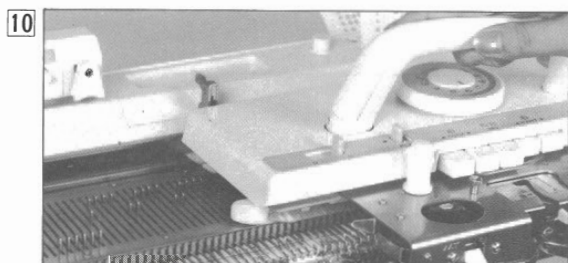

Zet de veranderknop op KC en breng de slede zonder draad naar de andere kant. De naalden voor het patroon zijn nu gekozen.

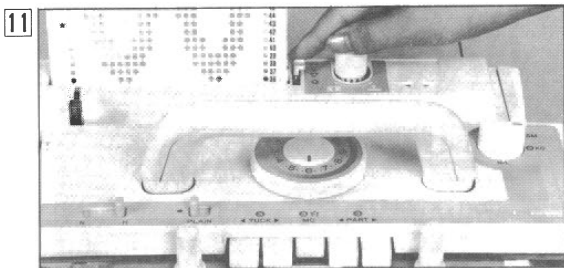

11 Stel de patroontoets overeenkomstig het patroon in en zet de kaartslhendel op "▼".

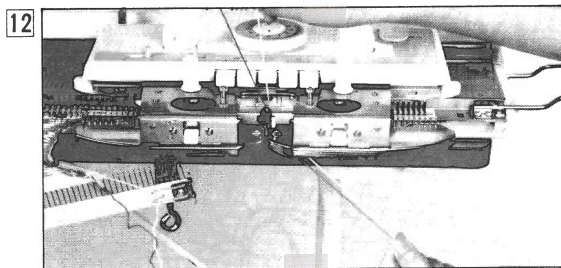

12 Rijg de draad door draadtoevoerorg "A" en brei gedeelte (3). Vergeet niet ingeval van noors patroon of weefpatroon eveneens de tweede draad in te rijgen.

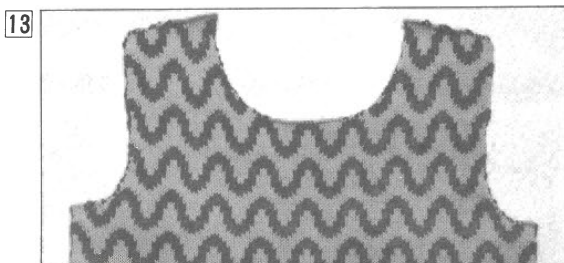

13 De hals is af.

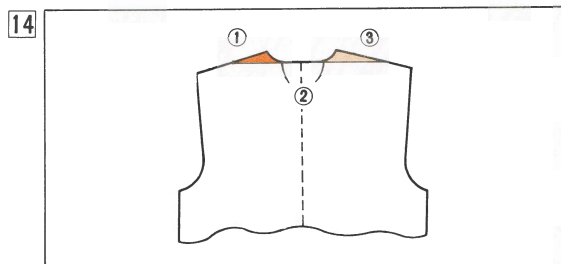

14 Brei het rugpand op dezelfde manier.

9-5-2. GEBRUIK HET NYLON KOORD

In kantpatroon gebreid.

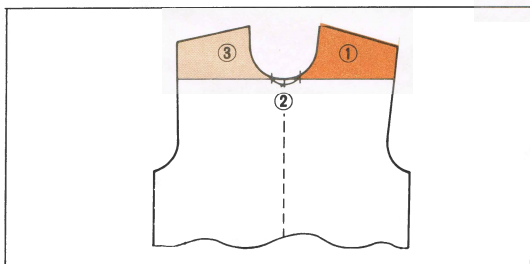

Brei de linker- en rechterkant van de hals afzonderlijk.

- ★ Brei in kantpatroon de rechterkant van de hals eerst. Ingeval de draad links hangt brei dan een extra toer en laat de breislede rechts staan.
- ★ Deze methode kan niet alleen voor kantpatronen maar tevens voor gewoon recht breien en alle andere patronen worden gebruikt.

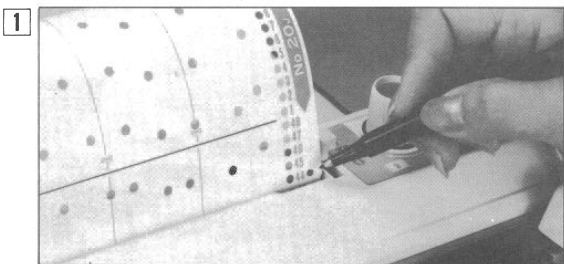

1 Vóórdat u begint zet u een tekenkje op de patroonkaart, zodat u voor de juiste toer kunt terugdraaien als u de andere helft breidt.

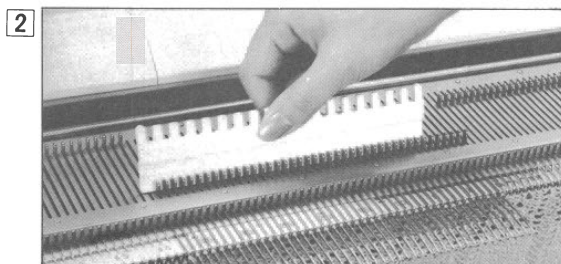

2 Zet met de 1/1 patroonlineaal alle naalden voor (2) en (3) aan de overkant van de slede in de E-positie. Deze naalden worden niet gebreid.

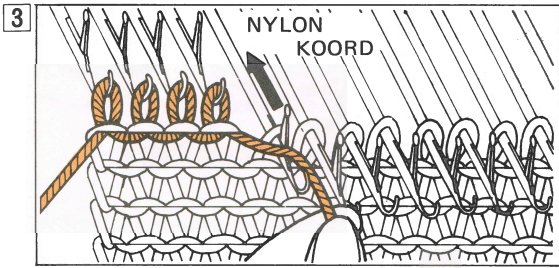

1) Hang het nylon koord in de naaldkop van de in E-positie staande naalden.

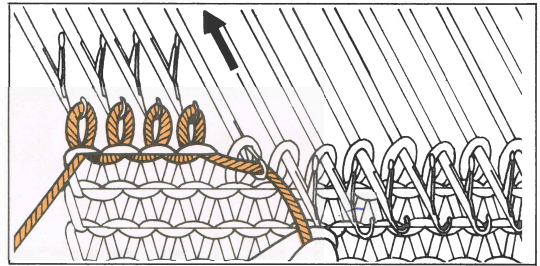

2) Zet ze één voor één terug in de A-positie.

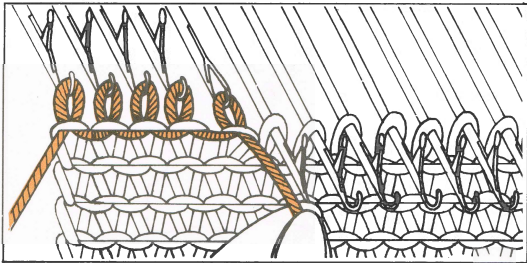

3) Zorg er al doende voor dat de naaldtong gesloten is, zodat de steek niet valt.

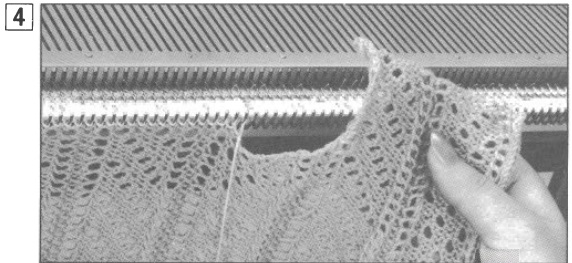

4) Brei de rechterkant (1) in kantpatroon.

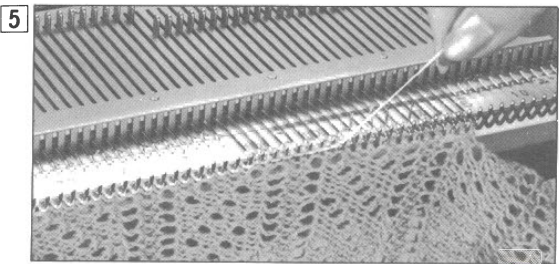

5) Trek met het nylonkoord de steken in de naaldkopen van de naalden die in de A-positie staan voor de gedeelten (2) en (3). Zet deze naalden daarna in de B-positie.



6) Terwijl de naalden voor gedeelte (3) in de B-positie blijven kant u de middelste steken voor de hals af (gedeelte (2)).

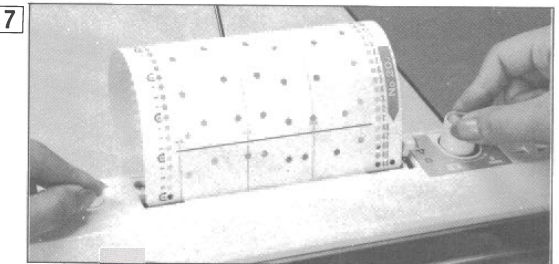

7) Zet de patroonkaart terug naar het door u gemaakte tekenkje.

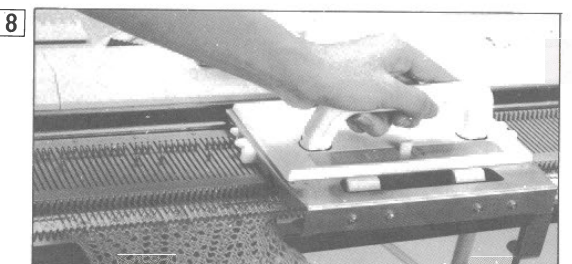

8) Brei de linkerkant (3) in kantpatroon.

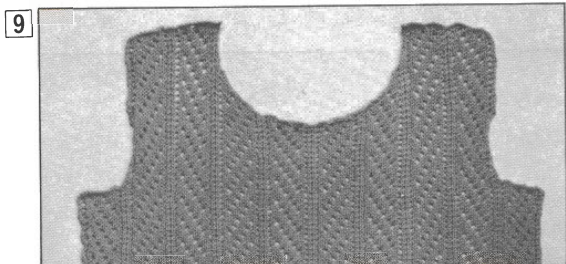

9

De hals is af.

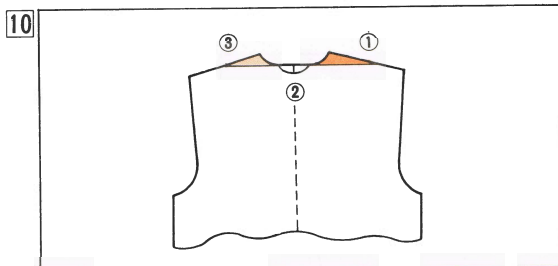

10

Brei het achterpand op gelijke wijze.

9-6. INELKAAR ZETTEN VAN HET BREIWERK.

9-6-1. RIJG HET BREIWERK MET DE RIJGDRAAD.

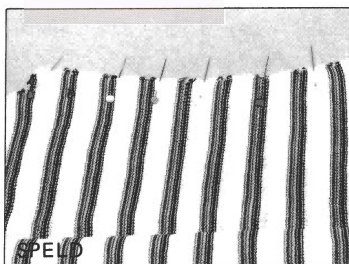

Spelt de delen die aan elkaar moeten worden gezet.

Om een net kledingstuk te maken is het aan te bevelen om een naaimachine te gebruiken voor het in elkaar zetten van het breiwerk.

Daar alleen een rechte steek vereist wordt, kan iedere type naaimachine worden gebruikt.

Het meest geschikt is een elastische draad van dezelfde kleur als het garen, dat voor het breien is gebruikt. (zijde kan ook worden gebruikt)

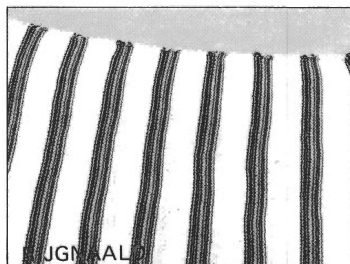

Rijg de delen met de rijgnaald of met een rijgdraad aan elkaar.
(De rijgnaald wordt als accessoire geleverd bij de Breigeleider KL116).

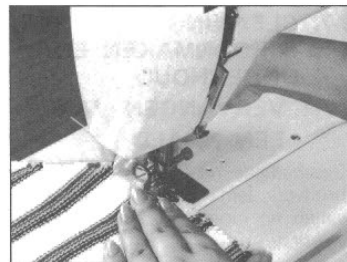
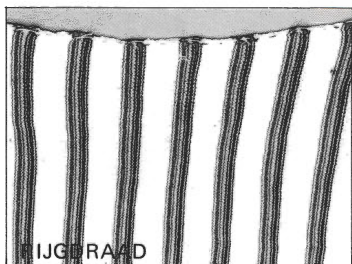

Na het rijgen, naait U de delen aan elkaar met de naaimachine.
U naait op een afstand van 3-5 mm van de rijgkant, terwijl U de stof voorzichtig geleid.

9-6-2. NAAIPROCEDURE

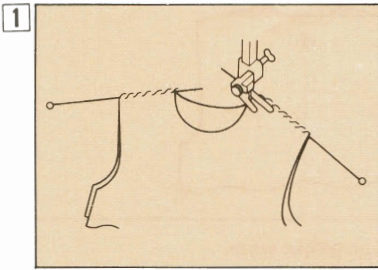

1 Schouders (rechts en links)

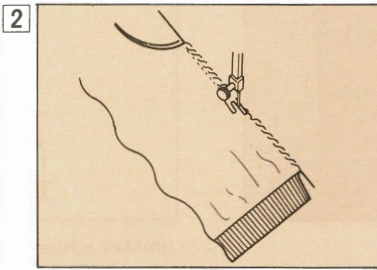

2 Zijnaden

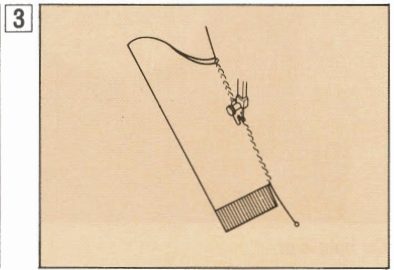

3 Mouwen

* Naai de boorden met de hand.

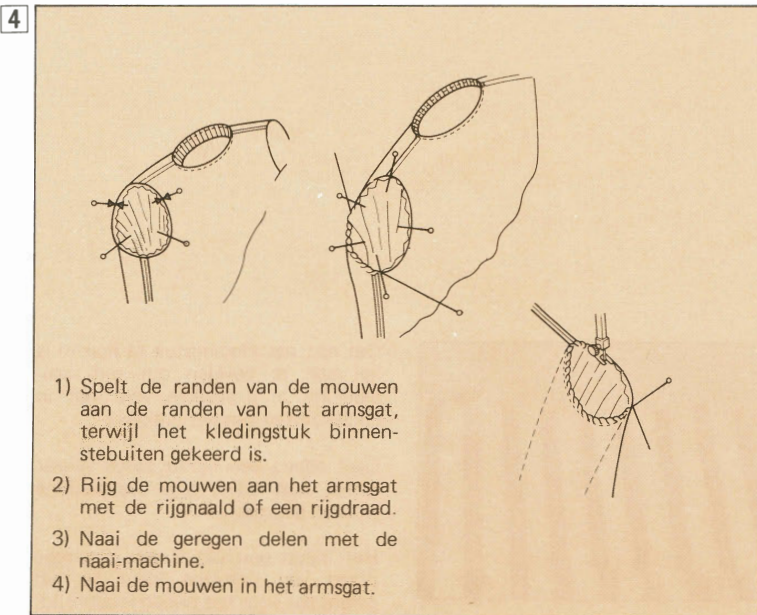

- 1) Spelt de randen van de mouwen aan de randen van het armsgat, terwijl het kledingstuk binnenstebuiten gekeerd is.
- 2) Rijg de mouwen aan het armsgat met de rijgnaald of een rijgdraad.
- 3) Naai de geregen delen met de naai-machine.
- 4) Naai de mouwen in het armsgat.

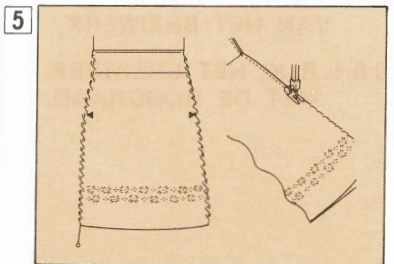

5 Zijnaden van rokken.

9-7. CLEANING SCHOONMAKEN EN ONDERHOUD

9-7-1. VERVANGEN VAN EEN NAALD

Beschadigde naalden maken dat uw breiwerk lelijk wordt of dat steken vallen en moeten daarom vervangen worden.

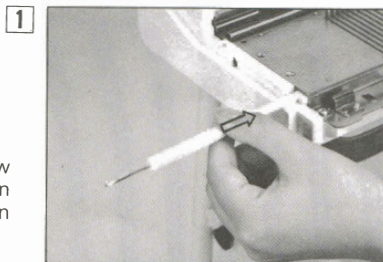

1 Duw met de achterkant van een tongennaald tegen een van de zij-kanten van de naaldrail tot hij er aan de andere kant uitkomt.

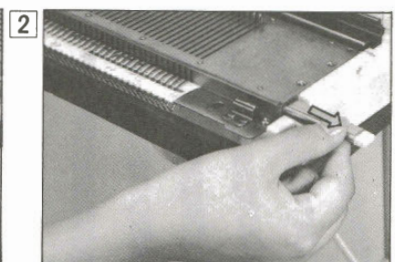

2 Trek hem met de hand zover tot de te vervangen naald vrijkomt.

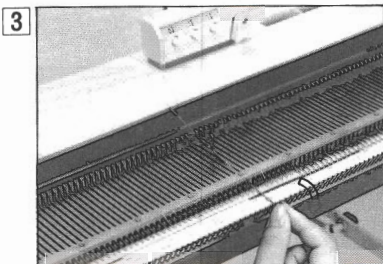

Trek de naald zover mogelijk naar voren. Duw de naaldkop naar beneden tot de naaldschacht uit het naaldenbed omhoog komt.

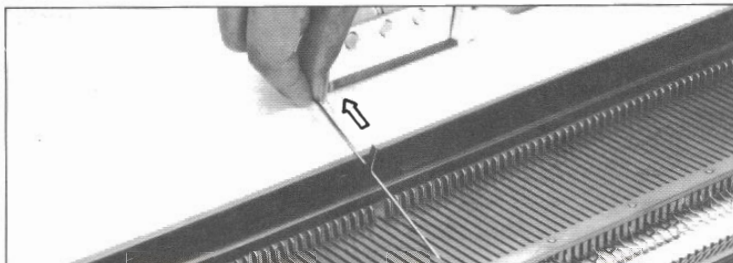

Trek de naald aan de schacht achterwaarts eruit.

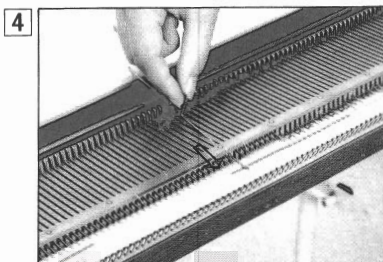

Vervang hem door een nieuwe naald met de naaldtong open.

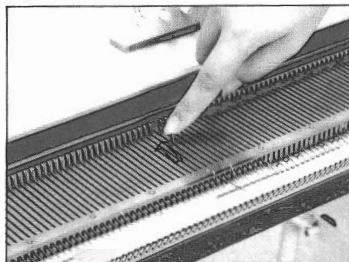

Zet de naald in de A-stand.

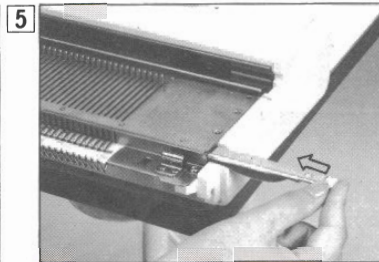

Schuif de naaldrail weer op zijn plaats.

9-7-2. SCHOONMAKEN EN ONDERHOUD

Voordat u uw breimachine opruimt dient u hem met een schone droge doek schoon te maken. De metalen delen moeten regelmatig geolied worden.

Wanneer u gaat breien nadat de machine lange tijd niet gebruikt is wrijf de machine dan schoon met een doekje met olie en olie ook de bewegende delen voor gebruik.

Brei eerst 30-40 toeren met oude wol om de olieresten weg te krijgen voor u aan het eigenlijke werkstuk begint.

Olie de volgende delen licht voor het breien.

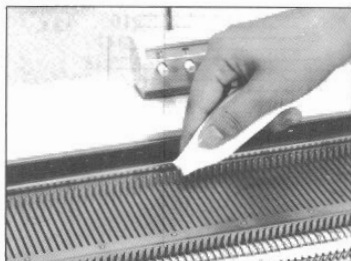
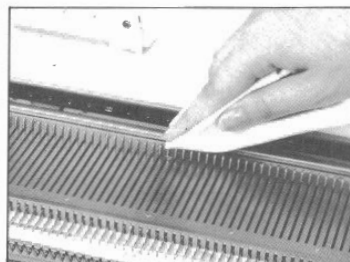
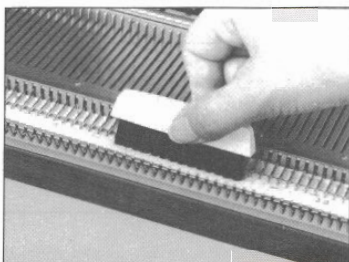

De uiteinden van de naalden

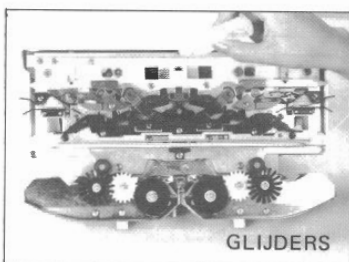

De voor en achterkant (glijders) van de breislede en de patroontoetsen.

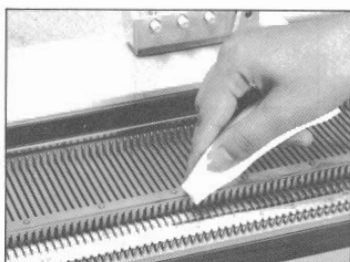

De voorste en achterste rails van het naaldenbed.

10. NUTTIGE WENKEN

10-1. VERKORTE TOEREN (GEWOON EN PATROON BREIEN)

U gebruikt verkorte toeren als U sokken, rokken of coupenaden wilt breien.

⇨ STEKEN MINDEREN

➔ STEKEN MEERDEREN

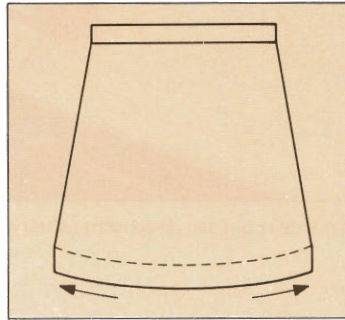

Rokken

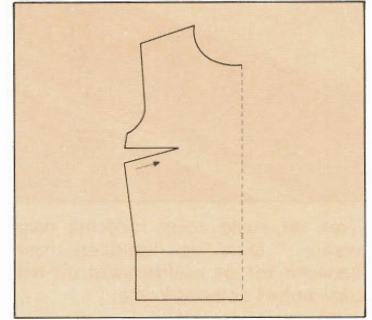

Coupenaden

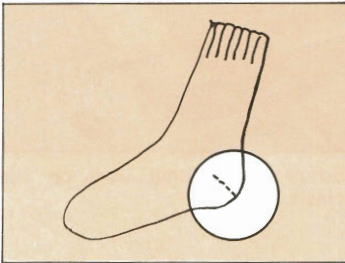

Sokken

* Brei de delen (A) en (B) met verkorte toeren.

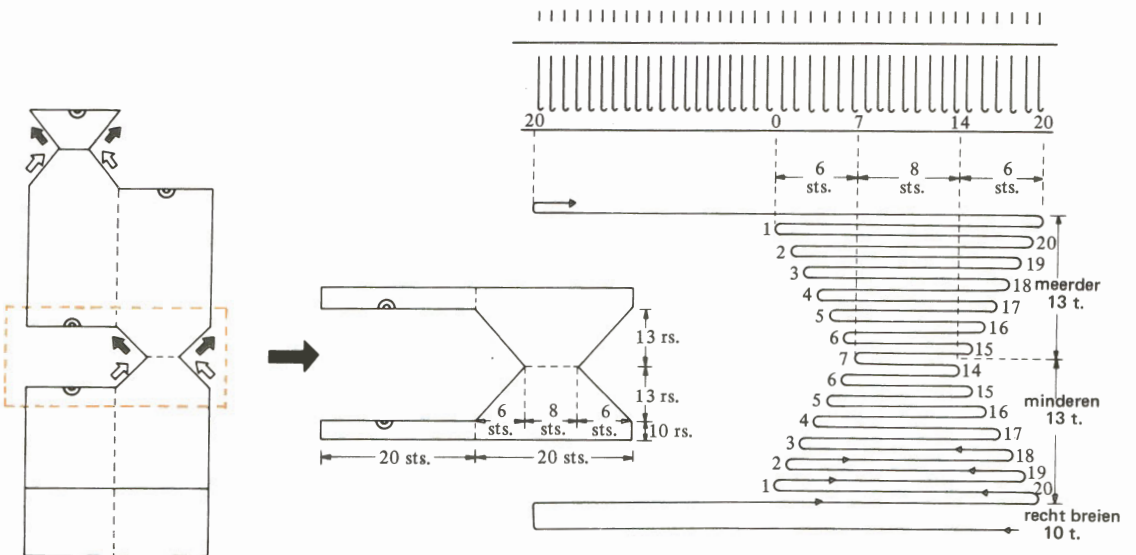

10-1-1. STEKEN MINDEREN

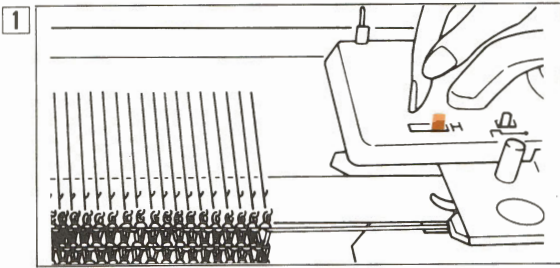

Breng de naalden, die geminderd moeten worden naar voren in positie E zoals in de tekening staat aangegeven. De Breislede staat aan de andere kant. Zet de kantenhendel van de breislede op positie H.

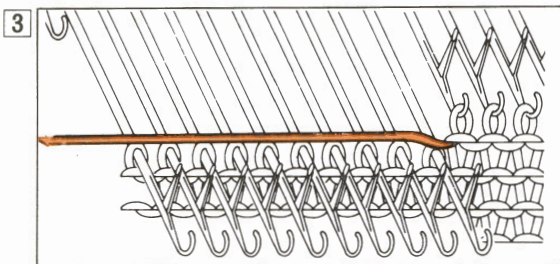
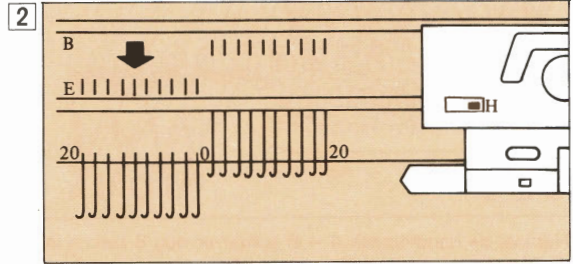

Brei één toer. Als de steken op de naalden in positie B zijn gebreid ligt de draad over de schachten van de naalden in positie E.

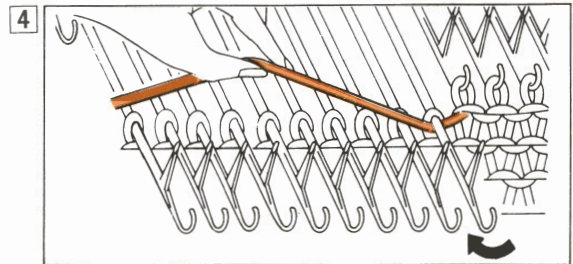

Haal de draad onder de schacht van de eerste naald in positie E door.

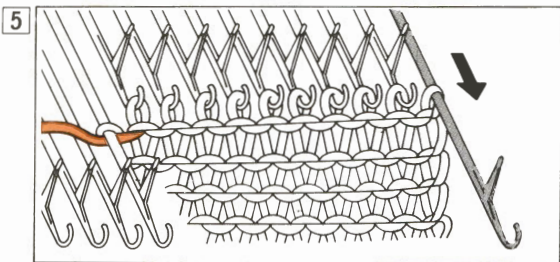

Zet aan de overkant van de slede met de hand één naald in de E-positie. Deze wordt geminderd.

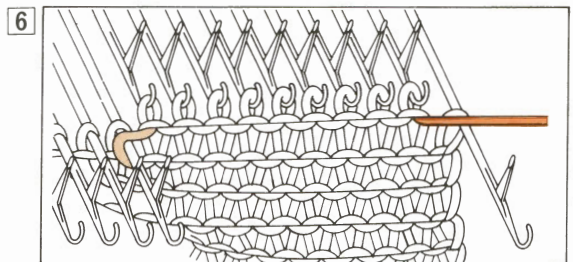

Brei één toer.

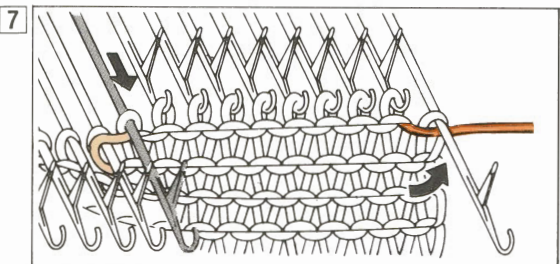

Haal de draad onder de naaldschacht door van de in de E-positie staande naald. Zet tegelijkertijd aan de overkant van de slede één naald in de E-positie om te minderen.

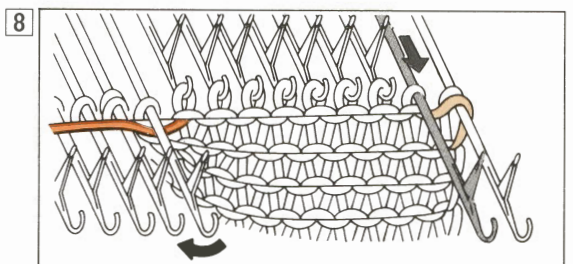

Brei één toer.

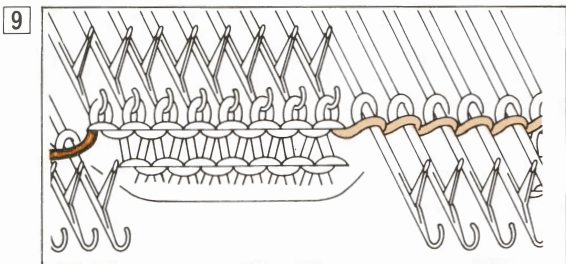

Herhaal de handelingen 4 – 8 totdat er nog 8 steken in de B-stand staan. Brei daarna nog één toer.
(De breislede staat nu aan de linkerkant.)

10-1-2. STEKEN MEERDEREN

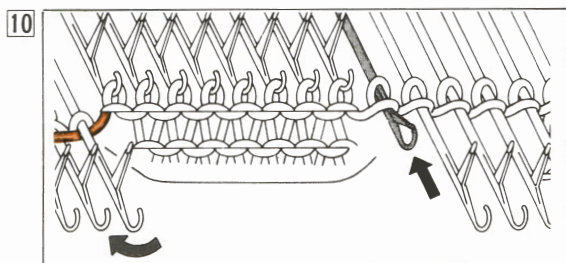

Begin nu te meerderen. Haal aan de kant van de slede de draad onder de naaldschacht door van de eerste in E-stand staande naald. Duw vervolgens de eerste aan de overkant van de slee staande naald in de D-stand. Let op, dat de steek niet valt.

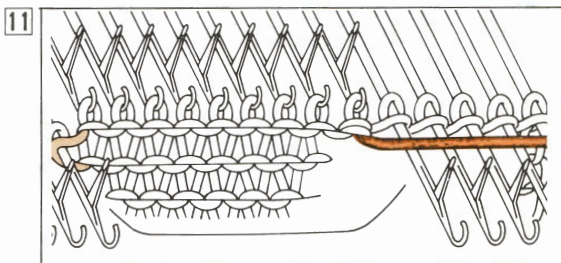

Brei één toer.

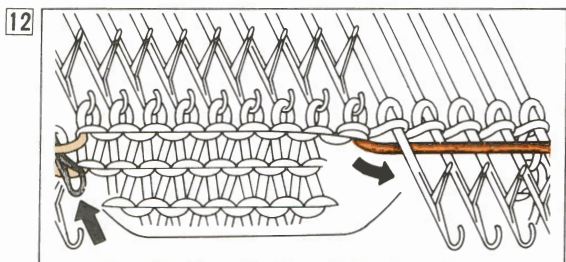

Herhaal 10. U ziet dat de breislede nu aan de andere kant staat dan onder 10 beschreven.

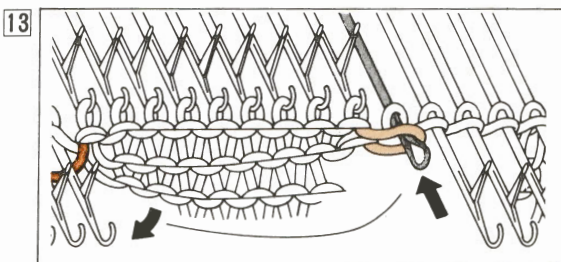

Brei één toer.

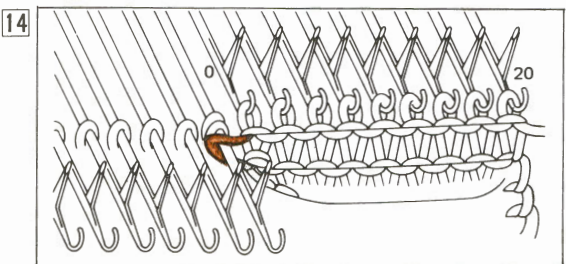

Herhaal 10 – 13 totdat er 20 naalden in de B-stand staan. Brei nog één toer.
(De breislede staat nu aan de rechterkant van de machine.)

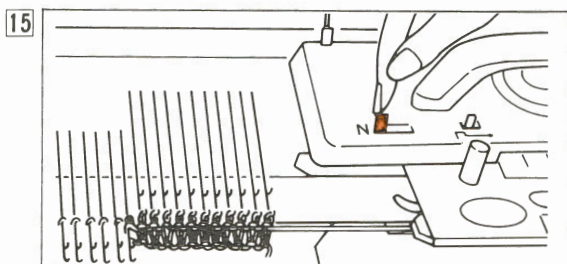

Als het breien met verkorte toeren klaar is, zet dan de kantenhendel op N en brei 10 toeren recht.
Nu is de hiel van de sok klaar.

10-2. VERKORTE TOEREN (KANTPATRONEN)

10-2-1. STEKEN MINDEREN

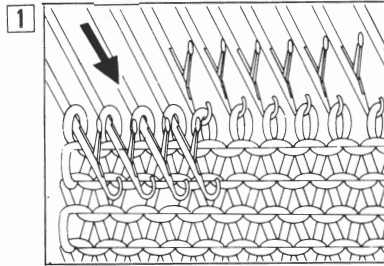

1 Breng de naalden, die U wenst te minderen in de positie E.

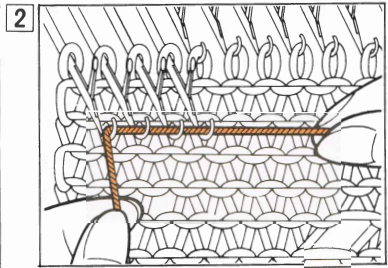

2 Leg het nylon koord in de naaldkoppen.

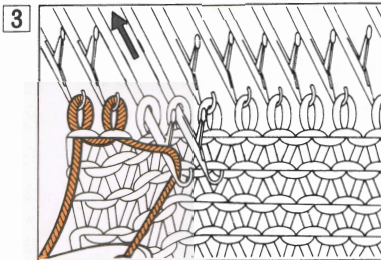

3 Let erop dat de nylon draad volledig in de haken van de naalden ligt en breng dan de naalden één voor één terug naar de positie A. Let op dat de steken niet vallen.

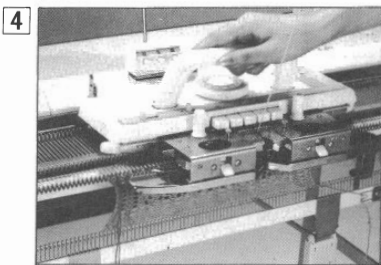
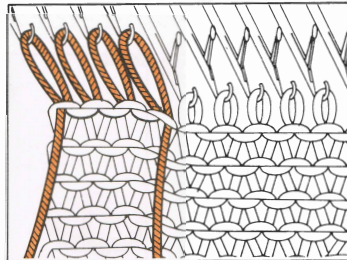

4 Beweeg de ajourslede en de breislede al naar gelang de richting van de peil op de ponskaart.

5 Als U nog meer steken wilt minderen, brengt U de naalden op dezelfde wijze in de positie A.

10-2-2. STEKEN MEERDEREN

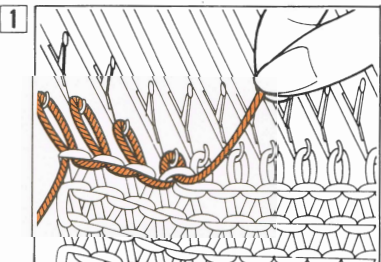

1 Trek de nylon draad voorzichtig omhoog om haar van de naalden in de A positie te halen. U brengt hierdoor de steken terug op de haken van de naalden. Zet vervolgens de naalden terug in positie B.

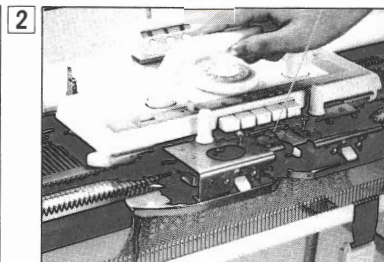

2 Beweeg de ajourslede en de breislede al naar gelang de richting van de peil op de ponskaart.

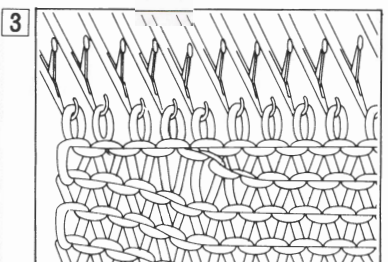

3 Als U meer steken wilt meerderen, brengt U de steken op dezelfde wijze op de haken van de naalden en breidt opnieuw.

U heeft nu met een vermeerderd aantal steken gebreid.

10-3. KOORDJE BREIEN

Deze techniek is een soort slipsteek breien.
Het werk hoeft niet te worden gezoomd.

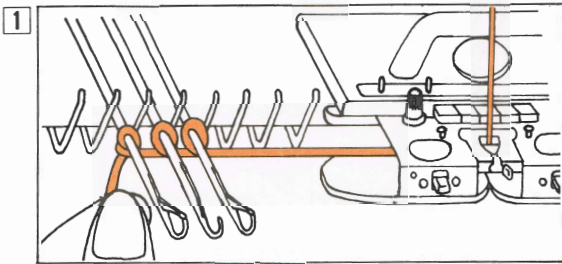

1 Zet 3 of 4 steken met de hand op. (zie blz.23)

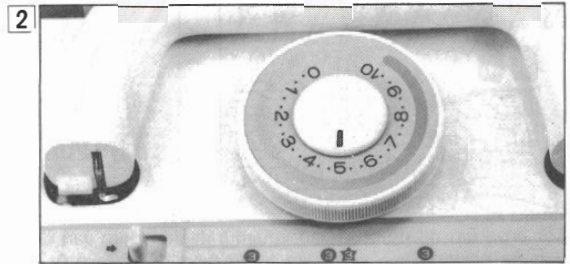

2 Het is raadzaam de steekgrootte één nummer lager te nemen dan het werk.



3 Druk de rechter PART knop in.

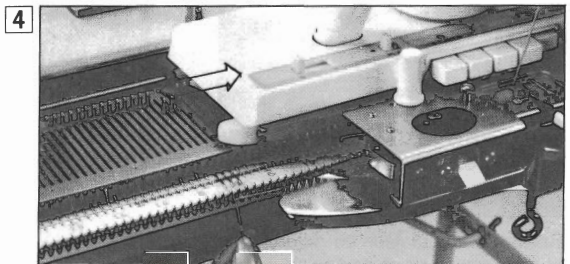

4 Trek met Uw linkerhand het werk naar beneden en haal met Uw rechterhand de slede over.

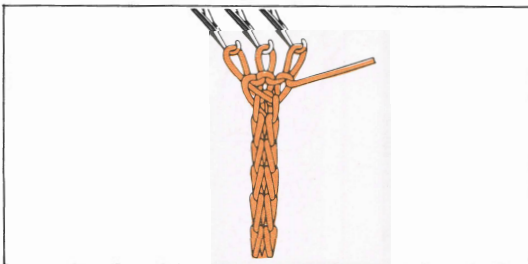

Ⓛ KH-860
411-866
491860017

Printed in Japan