

# SPECIAAL BREIMACHINE

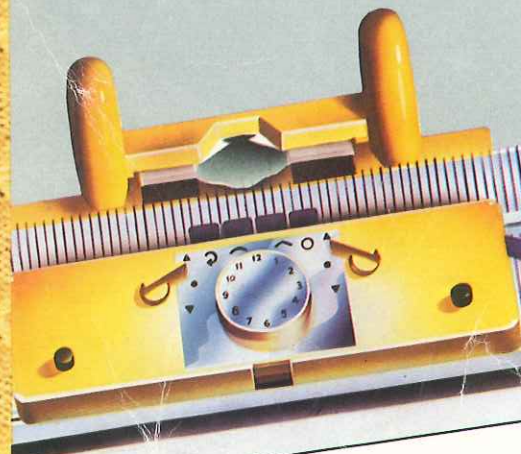
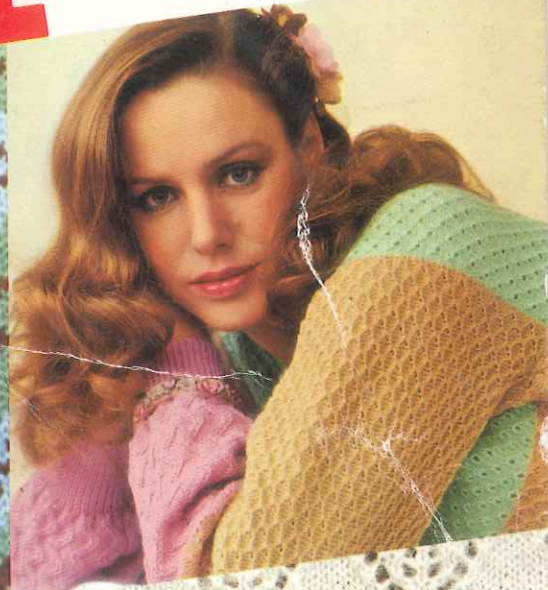
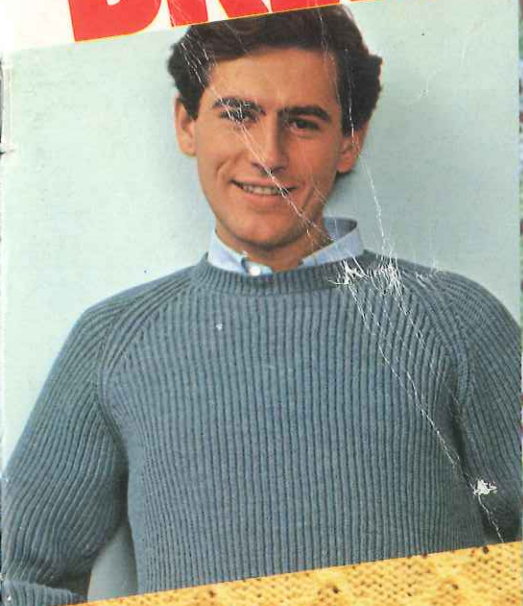

 **PHILDAR**

**BREI UW EERSTE TRUI  
ZONDER PROBLEMEN:**

- Raadgevingen
- Patronen
- Breisteken en modellen voor het hele gezin en het interieur.

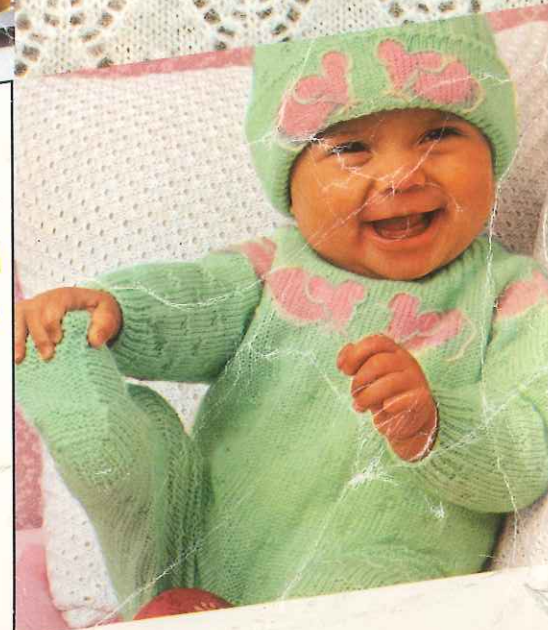
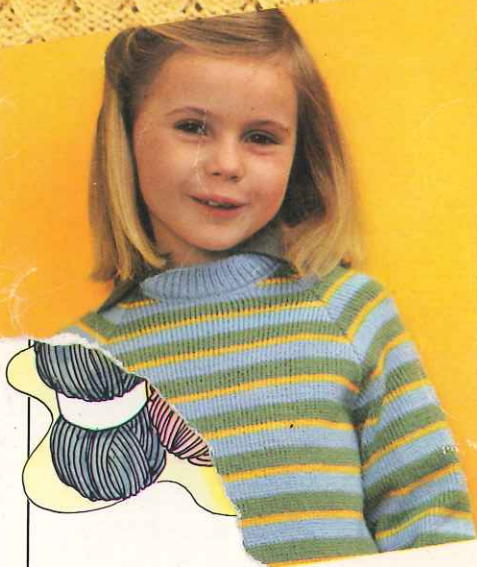

## Doe zoals Mieke, leer uw breimachine door en door kennen

Behoort U eveneens tot de gelukkige bezitsters van een breimachine of wordt U het misschien héél binnenkort? Dan hopen wij U met dit speciale breiboek voor machine-breisters véél plezier te doen!

Dit boek brengt U, naast een grote keus klassieke modellen, eveneens raadgevingen die in rechtstreeks verband

staan met de uitlegboekjes van de Phildar-breimachines; deze boekjes worden bij iedere machine afgeleverd en zijn onmisbaar om de machine, haar vele technische mogelijkheden en alle toebehoren te leren kennen. Hopelijk slagen wij in onze opzet en wordt uw breimachine een werktuig dat u geheel en al meester bent.

## Mieke breit haar eerste trui



### Mieke is een beginnende :

Eindelijk bezit ze haar éigen breimachine en eerlijk gezegd is ze erg onder de indruk van dit koopje. Ze herinnert zich nog goed toen ze leerde autorijden en al die knopjes en pedalen zag, toen was haar eerste indruk ook dat ze 't toch nooit voor mekaar zou brengen. Maar het lukte haar toch en langzamerhand kreeg ze meer en meer zelfvertrouwen.

Als ze er nu over nadenkt, dan vindt ze dat ze wel eens opnieuw beter moest gaan oppassen bij het autorijden en een beetje minder machinaal handelen!

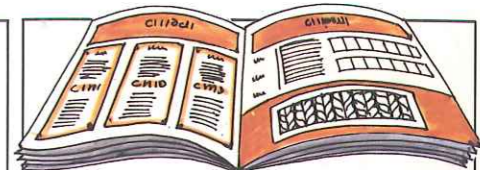

### Mieke maakt kennis met haar breimachine :

Met haar nieuwe breimachine zal het net zo gaan en zelfs nog gemakkelijker. Het aanleren moet langzaam en stapsgewijze gebeuren, anders loopt het mis. Dus om te beginnen, eerst rustig plaatsnemen vóór de machine en aandachtig het uitlegboekje nakijken. Op die manier leert Mieke met haar machine kennismaken, maar ook met alle onderdelen van de machine en de accessoires die ze achteraf zal moeten gebruiken.



### Mieke gaat zich oefenen :

Aan de hand van de volgende bladzijden in het uitlegboekje leert Mieke « hoe het moet » om : de draad door het spansysteem te halen ; een opzet te maken in tricotsteek en in boordsteek 1/1 (enkel voor de machine met dubbel naaldenbed) ; van boordsteek naar tricotsteek over te gaan ; meerderingen te maken ; minderingen te maken in een werk in tricotsteek. Deze oefeningen zijn noodzakelijk en wanneer ze met geduld worden volbracht en indien nodig meerdere malen herhaald, dan zal het aanleren vlot en zonder moeilijkheden gebeuren. Slechts wanneer Mieke er goed weg mee kan, mag ze een eerste breiwerkje beginnen.



### Mieke kiest een model :

Wat zal het worden ? Een trui voor manlief ? Misschien maar beter beginnen met een kleiner model, denkt ze, want mijnheer heeft een grote maat. Een trui voor haar ? Ah nee, eigenlijk weet ze nog niet goed wat ze precies zou willen, en uitstellen wil ze ook niet want ze is er zó op gesteld iets te breien nu ze alles onder de knie heeft. Een kindertrui misschien ? Goed zeg, dat komt juist van pas want Juliette, haar meisje van 7 jaar, is de laatste tijd zo geweldig gegroeid dat een nieuwe trui welkom zou zijn ! Mieke ziet de trui al voor zich, « ... iets geheel eenvoudigs met een ronde hals... », en ze is overgelukkig !



### Mieke maakt de nodige voorbereidingen :

Ze zoekt een soortgelijk modelletje op in het breiboek, kijkt even naar de beschrijving en het patroon op blz. 17 en koopt het aangeduide breigaren in haar lievelingskleur. Maar voordat ze de trui begint, moet ze als volgt te werk gaan :

Eerst nog de maat nemen van Juliette en nazien of de maten van het patroon voor de leeftijd 7 jaar, wel goed overeenstemmen met deze van haar meisje. Het is eveneens nodig bij deze afmetingen enkele extra centimeters te rekenen om aan het breiwerk de nodige ruimte te geven. (B. v. voor de borstomtrek rekent men soms tot 10 cm méér.) — Zie maattabel in het uitlegboekje van de Phildar-breimachine.

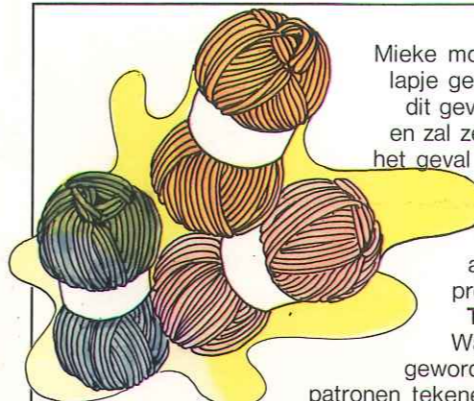

Mieke moet nu een proeflapje breien en nagaan of het lapje gelijk is aan het proeflapje van de beschrijving, in dit geval mag Mieke de beschrijving blindelings volgen en zal ze de goede afmetingen bekomen. Indien dit niet het geval is, moet het lapje opnieuw worden gebreid en bijgevolg ook de regeling van de machine verandert.

In een volgend hoofdstuk tonen wij hoe Mieke alles opnieuw kan berekenen wanneer het proeflapje afwijkt. Zie pagina 8 : hoofdstuk over de **TRANSPOSITIES**.

Wanneer Mieke straks een ervaren breisters zal geworden zijn, zullen wij haar leren hoe ze zélf kan patronen tekenen en haar beschrijving berekenen. Zie pagina 14 : hoofdstuk over **PATRONEN EN BEREKENINGEN**.



N.B. Voor zie in de

MIEKE BREIT HAAR EERSTE TRUI (VERVOLG)

# EEN PROEFLAPJE, WAARBORGT HET WESLAGEN



### Voraf een proeflapje breien en goed nameten

Indien U onze modellen zonder problemen wenst na te maken en eenzelfde resultaat wilt verkrijgen, indien U wenst een patroon te wijzigen of in een andere draaddikte te breien, dan heeft U onderstaande nauwkeurige gegevens absoluut nodig :

1) het aantal steken voor 10 cm breedte - 2) het aantal toeren voor 10 cm hoogte.

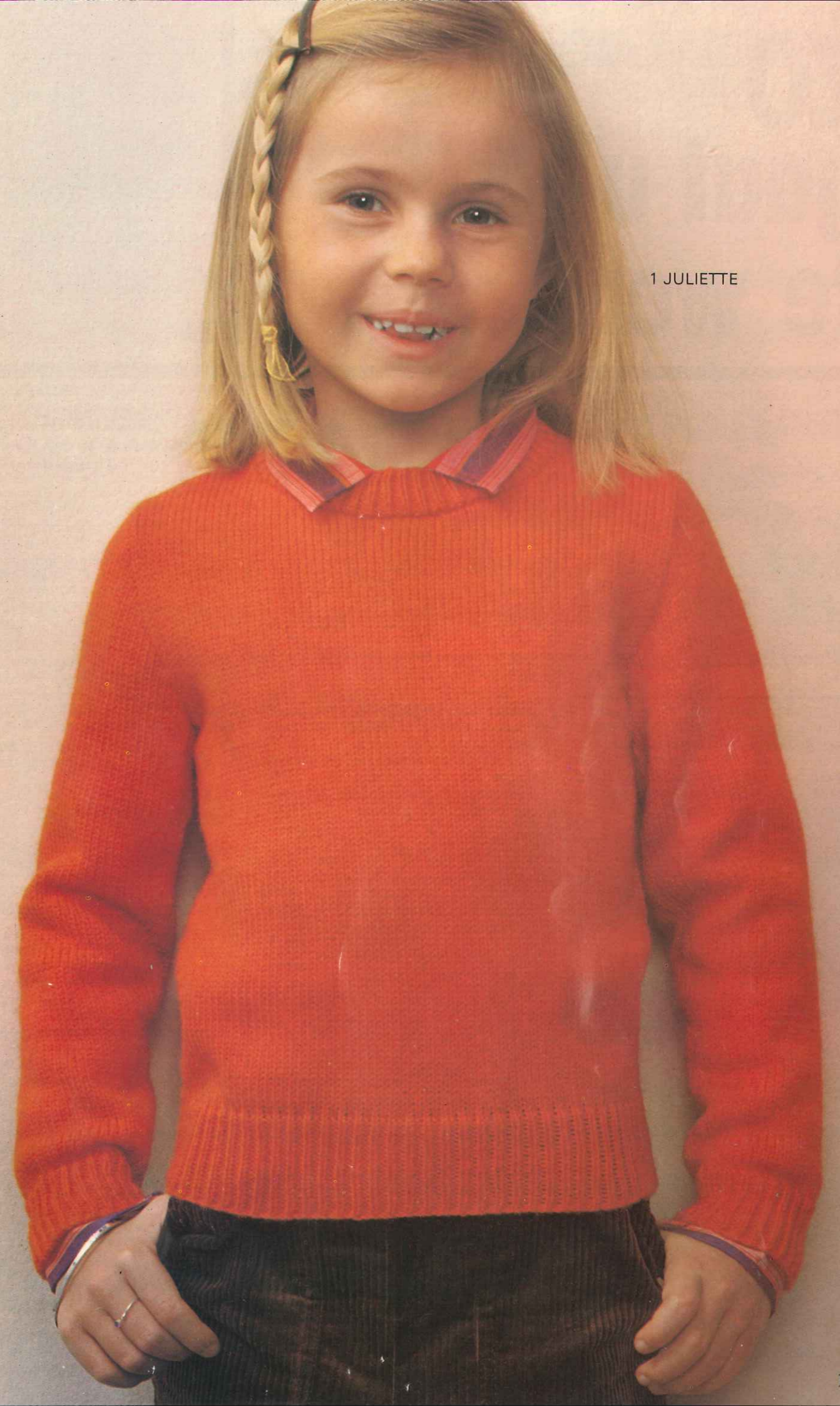
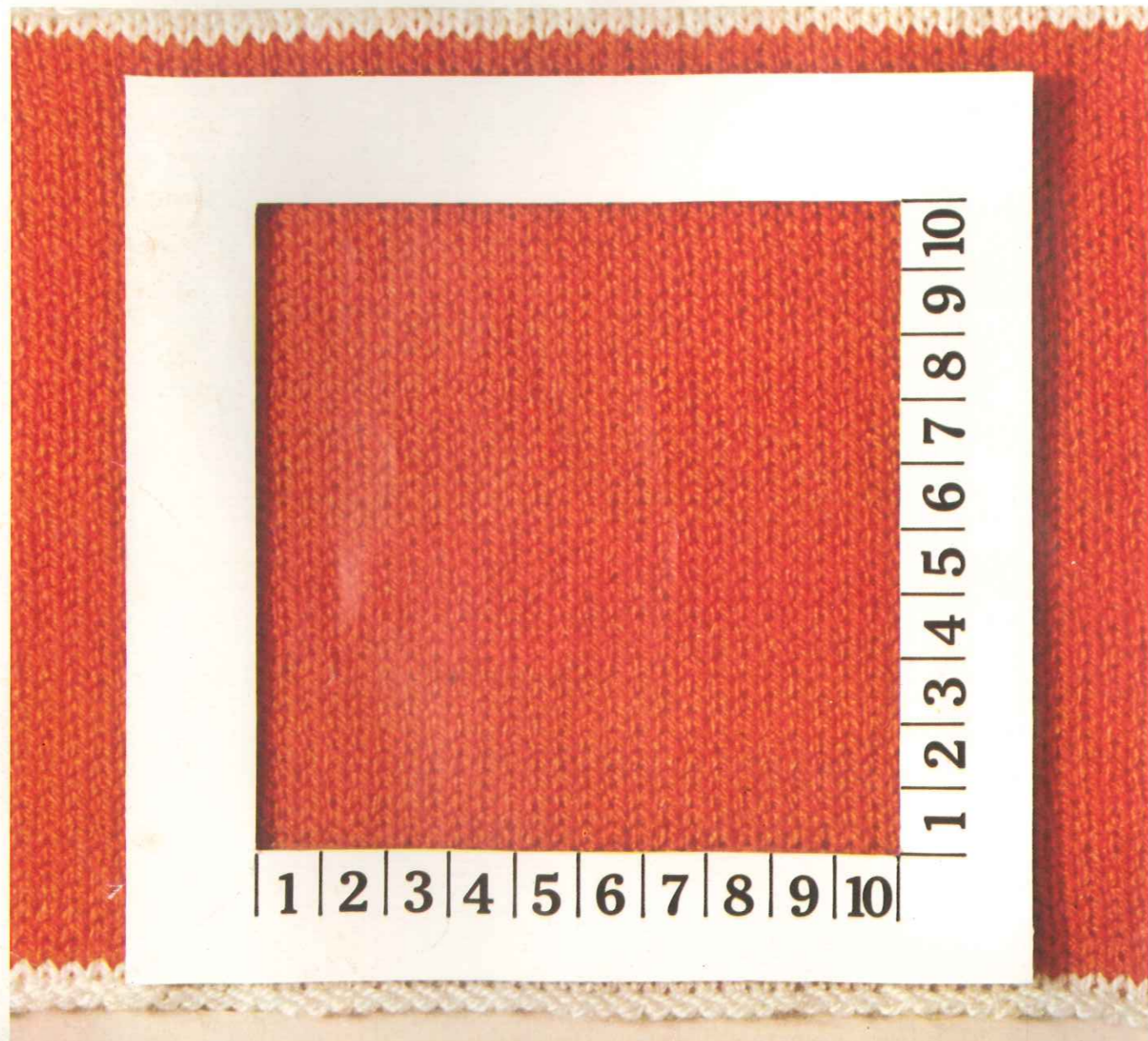

1 JULIETTE

# ZO gaat u te werk...

1) Knip in een kartonnen blad een vierkante opening van 10 cm zijde.

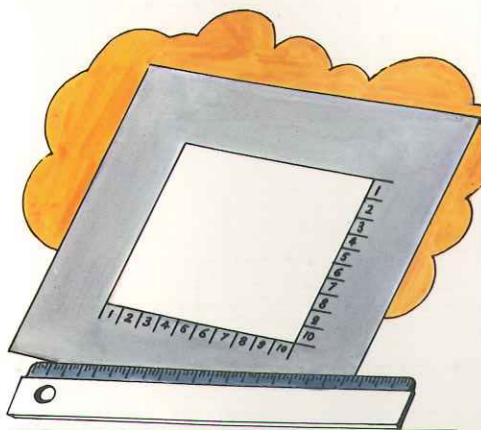

2) Zet 50 steken op in een anders gekleurde draad dan de hoofdkleur van het werk en brei in de gekozen steek. Brei nu 50 toeren (zie teller) in de hoofdkleur en eindig het lapje in een anders gekleurde draad. Laat het proeflapje een tijdje liggen vooraleer het op te persen.



3) Plaats de vierkante opening van het kartonnen blad op het proeflapje en tel nauwkeurig het aantal zichtbare steken en toeren voor een breedte en hoogte van 10 cm.

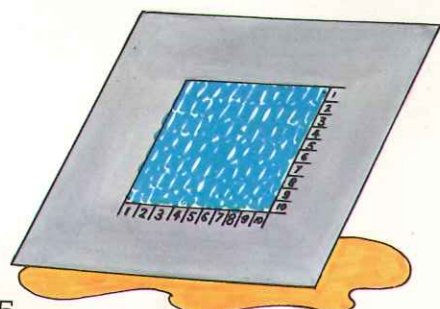

4) Nu even controleren. Neem het proeflapje en meet de totale breedte van de 50 steken evenals de totale hoogte van de 50 toeren.

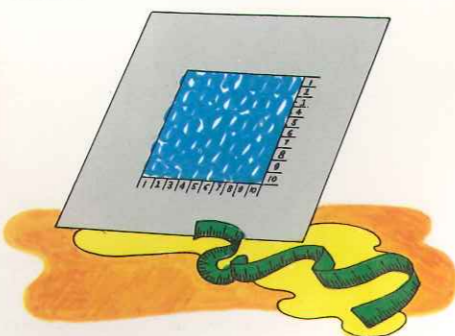

Maak de berekening :

- Deel de 50 steken door de gemeten breedte en vermenigvuldig met 10 ; het resultaat moet gelijk zijn aan het aantal getelde steken voor 10 cm ;

- Deel de 50 toeren door de gemeten hoogte en vermenigvuldig met 10 ; het resultaat moet gelijk zijn aan het aantal getelde toeren voor 10 cm.

**Voorbeeld :** veronderstel dat een proeflapje, waarvoor men op 10 cm, 25 steken en 34 toeren telt, als totale breedte 20 cm heeft en als totale hoogte 14,7 cm, dan is de berekening :

$$\frac{50}{20} \times 10 = 25$$

we winden dus opnieuw 25 steken voor 10 cm

$$\frac{50}{14,7} \times 10 = 34$$

we winden dus opnieuw 34 toeren voor 10 cm

Indien er een té groot verschil is met de cijfers van het proeflapje van 10 x 10 cm, dan is dit het bewijs dat het aantal steken en toeren in het vierkant niet nauwkeurig genoeg werden nageteld. Voltooi deze controlemaatregel door eerst een klein deel van het breiwerk te breien zoals byb. een zak of een mouw. Laat het gebreide deel een tijdje liggen ; dan oppersen en nameten. Heeft U de gewenste afmetingen bekomen ? Dan is alles in orde en mag U verder breien, indien dit niet het geval is moet U de nodige veranderingen aanbrengen.

## ONZE RAADGEVINGEN

1) Brei voordat U een breiwerk, begint, één (of meerdere) proeflapje(s)

a) als U een model heeft gebreid in een bepaalde kleur en nu van plan bent hetzelfde model nogmaals te breien maar dit keer in een andere kleur, dan is het proeflapje van het eerste breiwerk niet geldig voor het tweede breiwerk.

b) hetzelfde geldt voor een reeds gebreid model in praktisch identieke draaddikte, dan is het proeflapje van het eerste model niet geldig.

c) als U een tweede model breit in dezelfde kwaliteit en dezelfde kleur, maar in een andere steek, dan moet U eveneens een nieuw proeflapje breien (zie hoger).



2) Brei voor ieder model evenveel proeflapjes als er verschillende steken zijn.

a) indien uw model boordsteek heeft, moet U eveneens een proeflapje maken in boordsteek. Bij het natellen van de toeren en de steken moet het lapje in de breedte lichtjes worden uitgerokken. Het is goed mogelijk dat U voor de boordsteek méér steken moet opzetten dan er nodig zijn voor de rest van het breiwerk. In ieder geval zal het aantal toeren verschillen.

b) wanneer een breiwerk bestaat uit twee verschillende steken, dan moeten twee proeflapjes worden gebreid want een lapje in een bepaalde steek is nooit geldig als proeflap voor een andere steek.

## HOE EEN BESCHRIJVING VOLGEN ?

Begin eerst met :

- een model te kiezen ;
- de afmetingen van het patroon te controleren ;
- het proeflapje(s) te controleren.

Lees dan de beschrijving een eerste maal geheel door, om een idee te hebben van het verloop van het werk. Daarna doet U er goed aan met een gekleurd potlood de cijfers van de gekozen maat aan te stippen, en wanneer een gedeelte van de beschrijving moeilijker blijkt te zijn dan de rest, zoekt U dan even op waarom !

Voor het ogenblik is dit nog niet het geval en het volgende model voor beginners houdt helemaal geen problemen in, vooral wanneer U goed alle cijfers gaat neerpenen zoals wij U hier tonen.

Teken op een blad papier in grote lijnen, de vorm van de trui en noteer op de betreffende plaatsen de cijfers van de steken, toeren, meerderingen en minderingen die moeten worden gemaakt. Op die manier gaat het lezen veel makkelijker dan wanneer de tekst op een bepaalde lijn moet worden hervat en U brei ook vlugger en regelmatig. Onderstaand voorbeeld toont U een patroon in de maat 7 jaar.

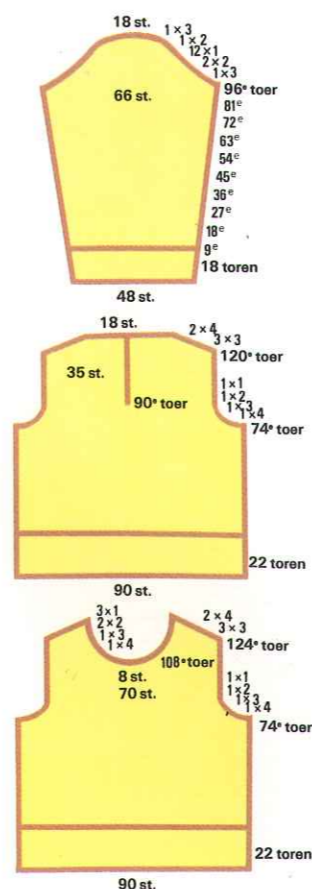

## kleine details van groot belang

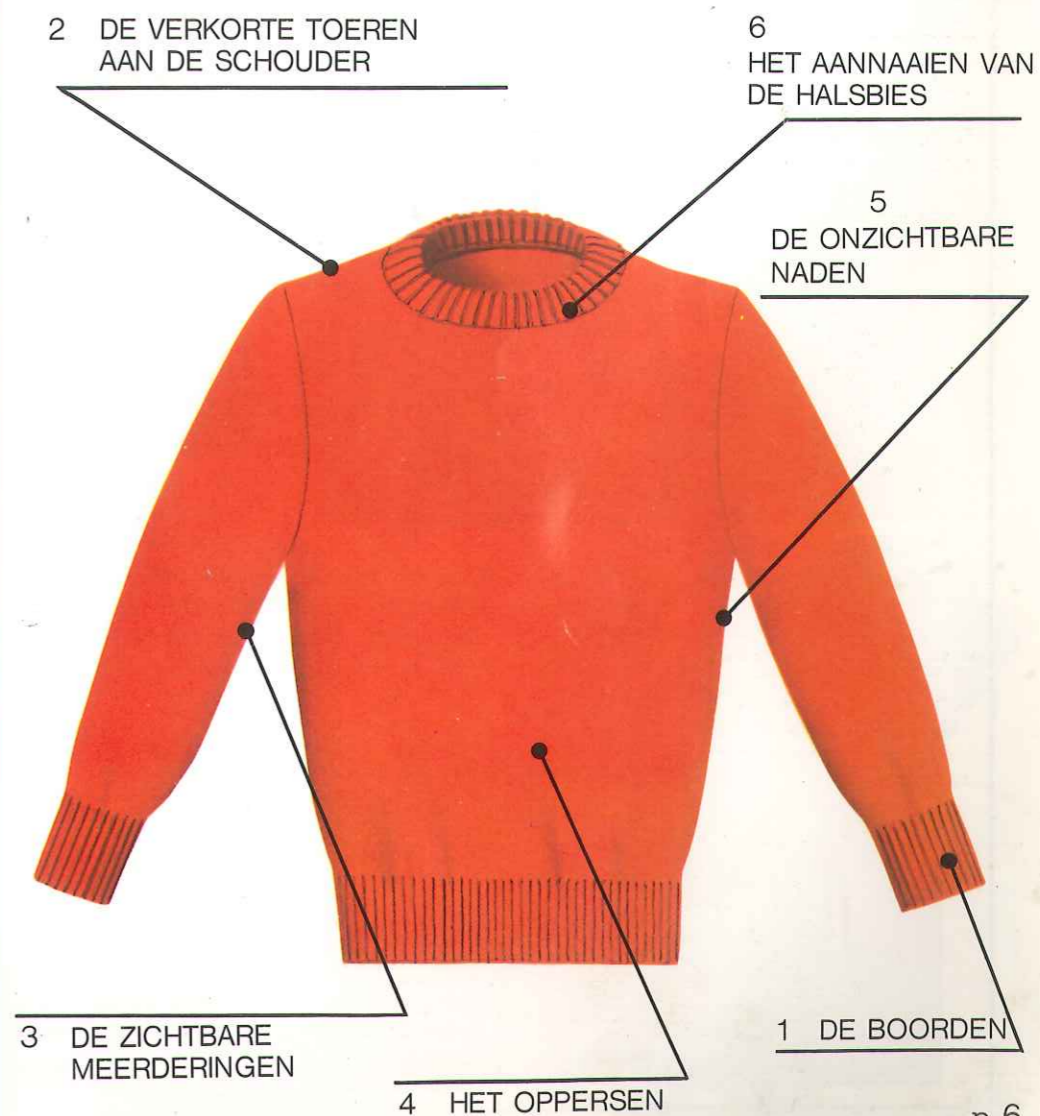

# kleine details van groot belang

(VERVOLG VAN BLZ. 6)

Indien U gebruik maakt van een breimachine met één naaldenbed, dan raden wij U aan de boorden in boordsteek achteraf op de breinaalden te breien of in valse boordsteek te breien zoals het duidelijk staat aangegeven in het uitlegboekje van de brei machine.



Bij een schouderafschuining gebeurt het dat zich lelijke trapvormen vertonen. Om dit te vermijden, kant men de steken niet af maar men plaatst ze in wachtstand om in verkorte toeren te breien – Zie uitlegboekje van de Phildar-breimachine – Wanneer tenslotte alle steken in één keer moeten worden afgekant, moet er voor gezorgd worden dat dit met regelmaat en niet te strak gebeurt.

*Een tip: indien U eveneens een naaimachine bezit, dan kan U over de schouders stikken, dit geeft mooie naden.*

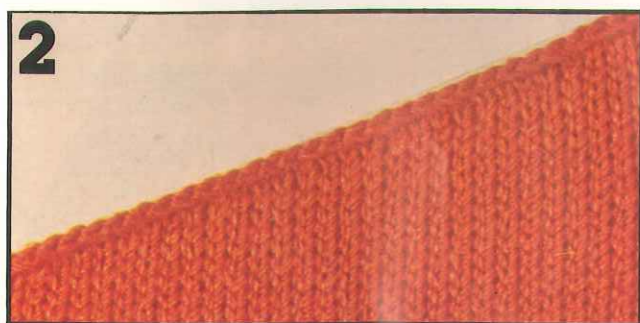

Om aan de zijkanen van de mouwen trapvormen te vermijden, is het wenselijk de meerderingen op 3 steken van de kanten te maken; op die manier blijft de kantsteek netjes en verkrijgt men een mooie naad. – Zie nr 5 hiernaast.

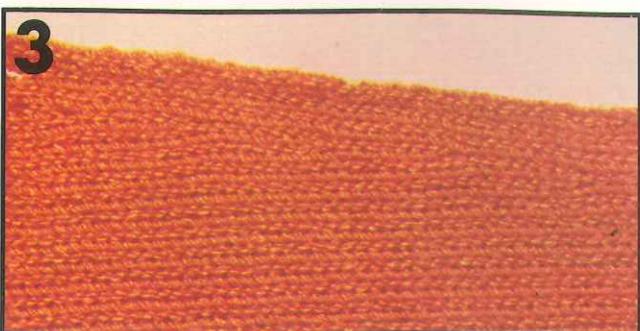

Vooraleer het breiwerk in elkaar te zetten, moeten alle onderdelen aan de averechte kant onder een vochtige doek worden opgeperst. Geef aan de delen de juiste vorm en afmetingen door ze op de strijkplank vast te zetten met behulp van spelden die iedere cm worden ingestoken. Let erop de boordsteek niet te persen!

*Een tip: de spelden moeten schuin worden ingestoken en de algemene vorm van het gebreide deel moet mooi glad en regelmatig zijn en mag nooit hoeken vertonen.*

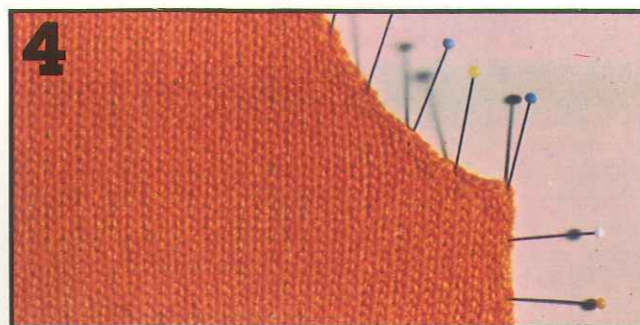

Het geheim van onzichtbare naden is uiterst eenvoudig. Neem twee aan elkaar te naaien delen en werk aan de goede kant; steek de naald steeds in op 1 steek van de boord en neem links één draad op van een toer, dan rechts één draad opnemen van een toer, enzovoort. Verder werken en afwisselend aan de rechter- en linkerkant telkens één toer opschuiven.

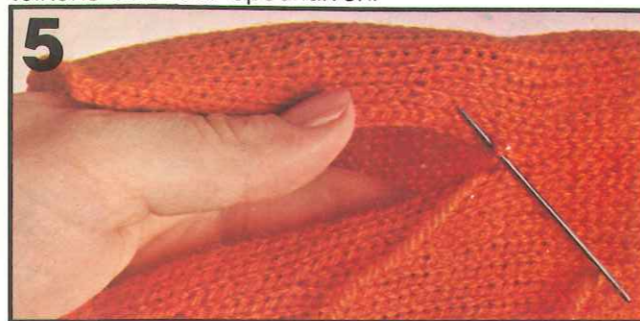

Een gemakkelijke manier om een halsbies in boordsteek aan te naaien is de volgende: kant alle steken in boordsteek soepel af. Verdeel de halsuitsnijding en de halsbies in vier gelijke delen en merk de ze met een speld. Plaats de goede kant van de bies tegen de goede kant van de hals en naai aan met een stiksteek (of met een naaimachine).



## Mieke en de transposities

Mieke heeft een groot probleem. Nu ze eindelijk van plan is een trui te breien voor haar man en ze iets leuks heeft gevonden, merkt ze dat het model beschreven staat in Pronostic, terwijl ze dit graag in een iets dikkere draad had gebreid zoals b.v. Hacienda. Maar Hacienda mag niet met dezelfde regeling gebreid worden als Pronostic, want iedere kwaliteit bezit een eigen nummer van steekgrootte al naar gelang de gebreide steek. In ieder geval zou Mieke een verschillend proeflapje hebben verkregen en het breiwerk zou te vast geweest zijn.

Wat nu gedaan? Mieke heeft reeds geleerd de beschrijvingen te begrijpen en nu volgt ze deze zonder problemen; ze leerde ook hoe ze haar werk moet voorbereiden, maar nu ineens een model in een bepaalde woldikte omzetten in een andere woldikte en alle cijfers gaan veranderen, dat vindt ze toch wel een beetje gewaagd!

Mieke maakt zich zorgen voor niets. Ze weet nog niet dat het grote geheim van de transposities de welbekende « regel van drieën » is. Gelukkig maar dat ze die als kind goed heeft geleerd, want daarmee kan ze nu de cijfers van haar model in Pronostic gaan veranderen.

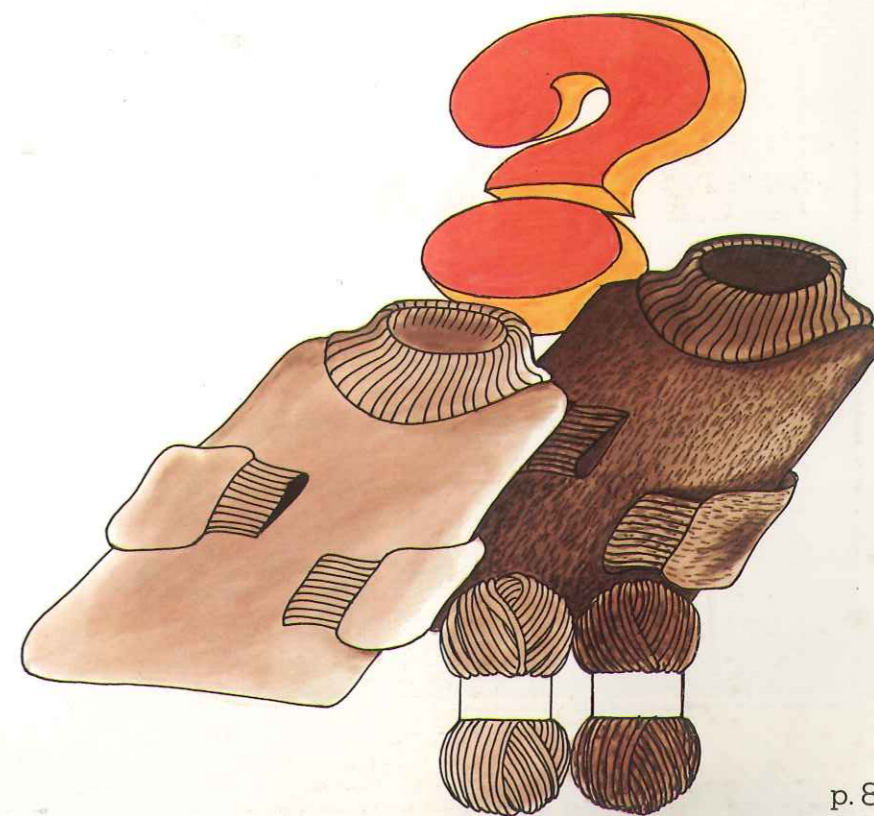

# de regel van drieën: ZO GEMAKKELIJK...

Voor de transposities (= een model in een bepaalde woldikte omzetten in een andere woldikte) kunt U beroep doen op de **Trical**-rekenschijf, daarmee wint U veel tijd. In onderstaand voorbeeld verkla-

ren wij U toch maar even het eenvoudig grondbeginsel. Laten we samen onderstaande cijfers van Pronostic (voor maat medium), veranderen in de cijfers van Hacienda. (In de handleiding vindt U de

volledige teksten). Natuurlijk eerst beginnen met het breien van een proeflapje, het lapje nameten, goed de steken en toeren tellen voor 10 x 10 cm en de resultaten van beide lapjes vergelijken.

**In Pronostic,**  
bekomt men in tricotsteek

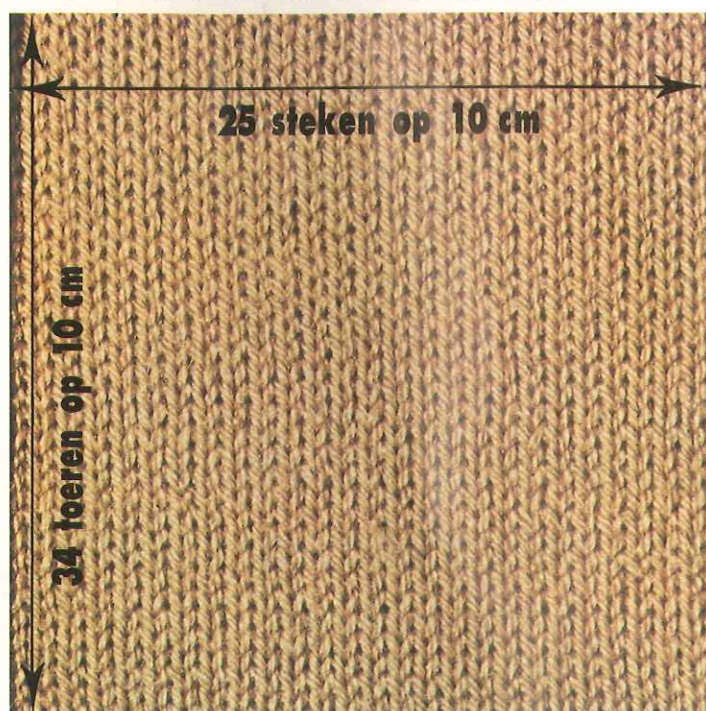

**In Hacienda,**  
bekomt men in tricotsteek



Om steeds het nieuwe aantal steken in Hacienda te bekomen moet U het aantal steken van Pronostic delen door het aantal steken voor 10 cm in Pronostic en vermenigvuldigen met het aantal steken voor 10 cm in Hacienda, dit geeft de formule :

$$\frac{\text{aantal steken in Pronostic} \times 23}{25}$$

25

Om het nieuwe aantal toeren in Hacienda te bekomen moet U het aantal toeren van Pronostic delen door het aantal toeren voor 10 cm in Pronostic en vermenigvuldigen met het aantal toeren voor 10 cm in Hacienda, dit geeft de formule :

$$\frac{\text{aantal toeren in Pronostic} \times 30}{34}$$

34

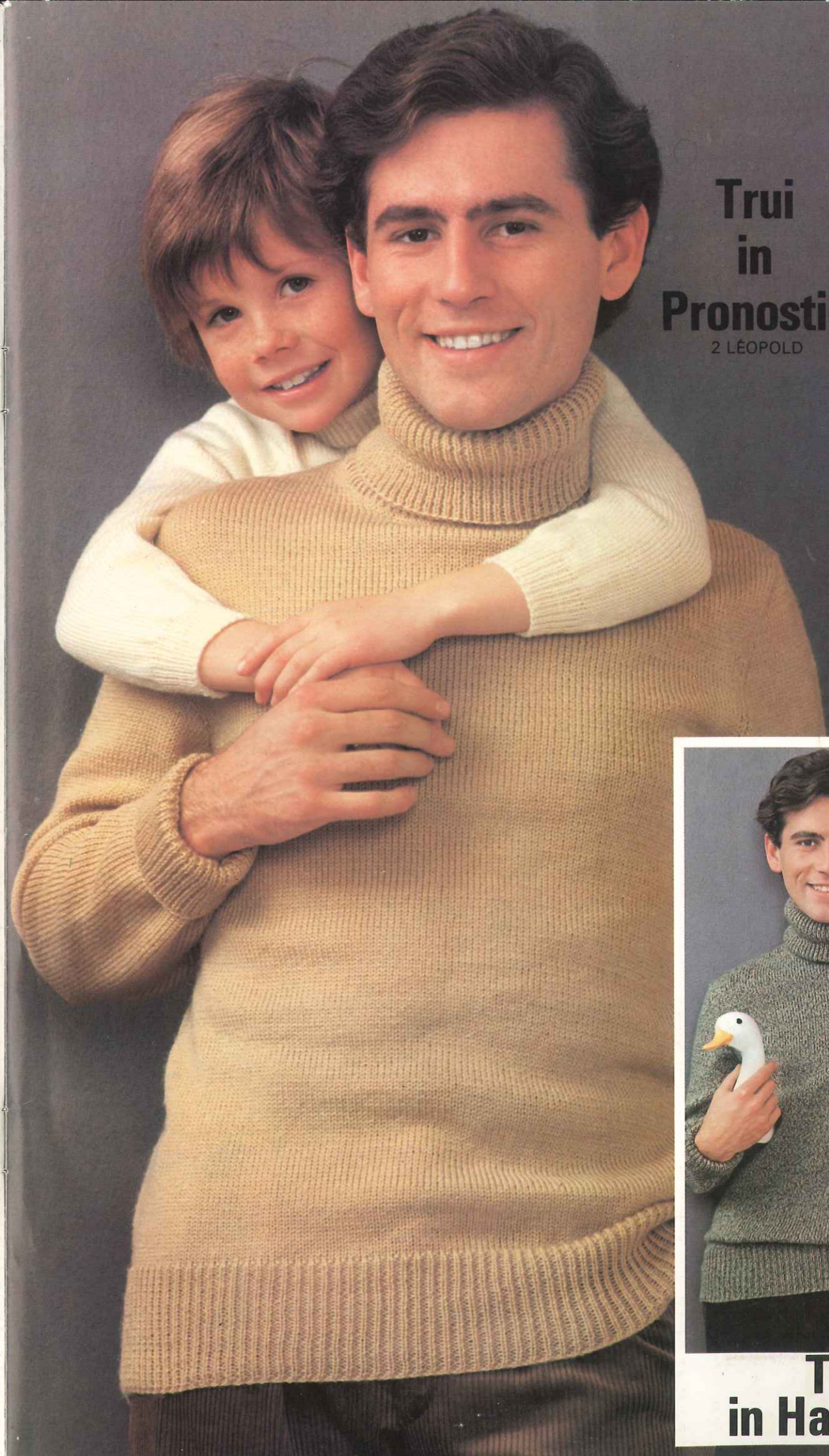

Trui  
in  
**Pronostic**  
2 LÉOPOLD

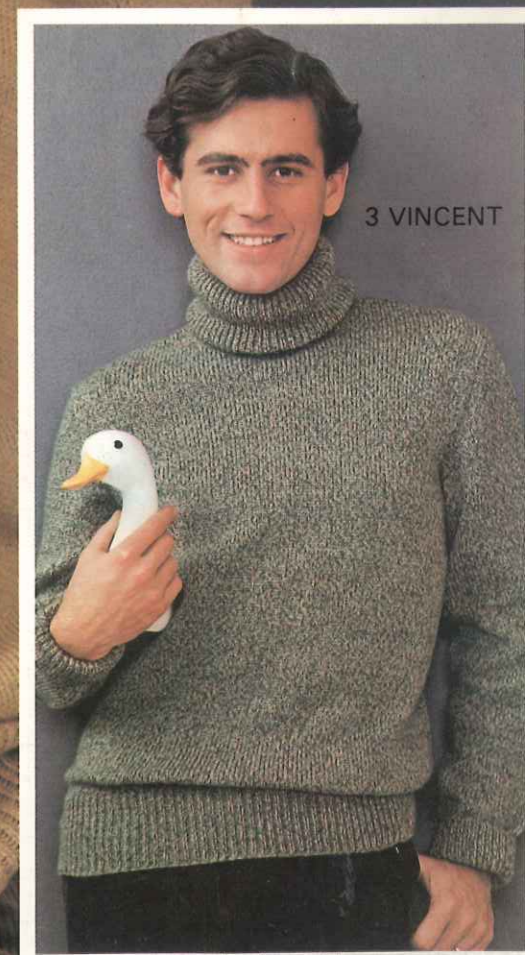

**Trui  
in Hacienda**

# VOORBEELD:

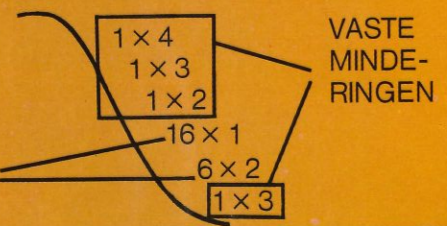
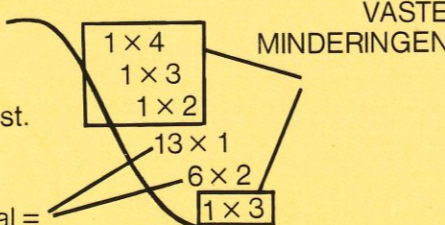
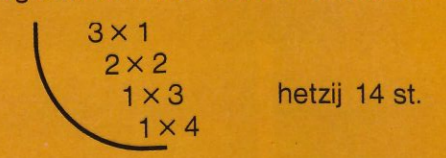
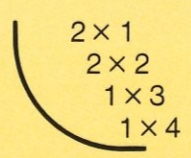
U HEEFT EEN BESCHRIJVING IN PRONOSTIC :	U MOET ALLES OMREKENEN IN HACIENDA :
<b>Mouw :</b> Opzetten 74 st...	$\frac{74 \times 23}{25} = 68 \text{ st. of } 74 \times 0,92 = 68 \text{ st.}^*$
Gedurende 26 toeren (6 cm) in boordsteek breien. Het aantal toeren boordsteek kan men berekenen aan de hand van het proeflapje in tricotsteek, maar men moet steeds per cm boordsteek. 1 toer bijrekenen. dus 26 toeren - 6 = 20 toeren	$\frac{20 \times 30}{34} = 18 \text{ toeren of } 20 \times 0,88 = 18 \text{ toeren}^*$  18 toeren + 6 = 24 toeren
Verder breien in tricotsteek en in iedere 10 <sup>e</sup> toer aan weerszijden 1 meerdering maken :	$\frac{10 \times 30}{34} = 9 \text{ toeren}$
Men bekomt 100 steken	$\frac{100 \times 23}{25} = 92 \text{ steken}$
Voor de mouwkop moet iedere 2 <sup>e</sup> toer geminderd worden en 26 maal, dus over 52 toeren.	$\frac{52 \times 30}{34} = 46 \text{ toeren, dus in 23 maal}$
als volgt  hetzij 28 steken	 $\frac{28 \times 23}{25} = 25 \text{ st.}$ 25 st. in 19 maal =
Er blijven 20 st. over	$\frac{20 \times 23}{25} = 18 \text{ st.}$
<b>Rugpand</b> Opzetten 130 st.	$\frac{130 \times 23}{25} = 120 \text{ st.}$
Gedurende 36 toeren (8 cm) in boordsteek br. 36 toeren - 8 = 28 toeren	$\frac{28 \times 30}{34} = 24 \text{ toeren}$  24 toeren + 8 = 32 toeren
In de 126 <sup>e</sup> toer tricotsteek :	$\frac{126 \times 30}{34} = 111^{\text{e}} \text{ toer}$
voor de armsgaten aan weerszijden afkanten : 	$\frac{14 \times 23}{25} = 13 \text{ st. hetzij}$ 
Er blijven 102 st. over	$\frac{102 \times 23}{25} = 94 \text{ st. enz.}$

\* U kunt vlugger werken door dadelijk de constante of het steeds terugkerend vermenigvuldigingcijfer op te zoeken, d.i. voor de steken;  $23 : 25 = 0,92$  en voor de toeren;  $30 : 34 = 0,88$ . Wanneer U het aantal steken berekent dan vermenigvuldigt U met 0,92 en voor het aantal toeren met 0,88.

## Vindt U deze berekeningen niet leuk ?

Wenst U in een fijnere draad te breien zoals b.v. Play Boy, dan berekent U op dezelfde wijze en U zal steeds méér steken en toeren verkrijgen.

*N.B. : Uw onafhankelijkheid t.o.v. onze beschrijvingen wordt maar steeds groter; zelfs wanneer U een model breit in de aangewezen draad en dezelfde steek en U toch een verschillend proeflapje bekomt, dan kan U onze beschrijving aan uw eigen proeflapje aanpassen.*



ANTOINE

## kleine details van groot belang



### 1) DE ROLKRAAG

Hoe berekent men het aantal op te zetten steken voor een gesloten rolkraag in boordsteek ?

– Meet de hoofdomtrek en vermenigvuldig dit getal met het aantal steken per cm tricosteen. Zet dit aantal st. op en brei rechtdoor in boordsteek. Door de boordsteek zal de rolkraag goed elastisch zijn en zal de trui zonder problemen kunnen aan- en uitgedaan worden, daar we vooraf goed de hoofdomtrek hebben gemeten.

In onderstaande tabel geven wij U de meest voorkomende hoofdomtrekken :

4 maanden	9 maanden	1 jaar	3 jaar	5 jaar	7 jaar	9 jaar	11 jaar	13 jaar	15 jaar	Heren	Dames
41,5	45	48	49	50	51	52	53	54	55	56	57

### 2) EEN MOOIE AFWERKING:

Op het eind van onze beschrijvingen staat steeds aangeduid dat een halsbies, een rolkraag een knoopsgatenbies en zakken « **steek voor steek, met een stiksteek aan de goede kant van het werk** » moet worden aangehaaid.

Het « hoe het eigenlijk moet » leest U hierna : op het eind van de bies of de kraag worden nog 3 toeren méér gebreid met een draad in een andere kleur ; men kant de steken niet af maar plaatst ze in wachtstand. Het deel in tricosteen lichtjes oppersen en twee van de drie toeren in een andere kleur ontbreien. De derde toer mag enkel steek voor steek worden losgemaakt en dit bij het aannaaien, zie foto. Dit gaat gemakkelijker als het werk geperst is en de steken plat liggen en in dezelfde richting (Zie foto op blz. 9 in de handleiding).



## Mieke tekent patronen en berekent

« Waarom zou ik zelf mijn patronen en beschrijvingen niet maken ? », denkt Mieke. En ze heeft gelijk ook ; de breiboeken staan natuurlijk boordevol leuke modelletjes maar Mieke is een fantasierijke dame en wanneer ze een prachtidee heeft van een of ander modelletje, dan wil ze dit dan ook kunnen verwezenlijken, in de kleur, de kwaliteit de maat en de vorm die ze wenst. Bent u net zoals Mieke erg geïnteresseerd, dan volgt u maar aandachtig al onze raadgevingen van de volgende bladzijden.

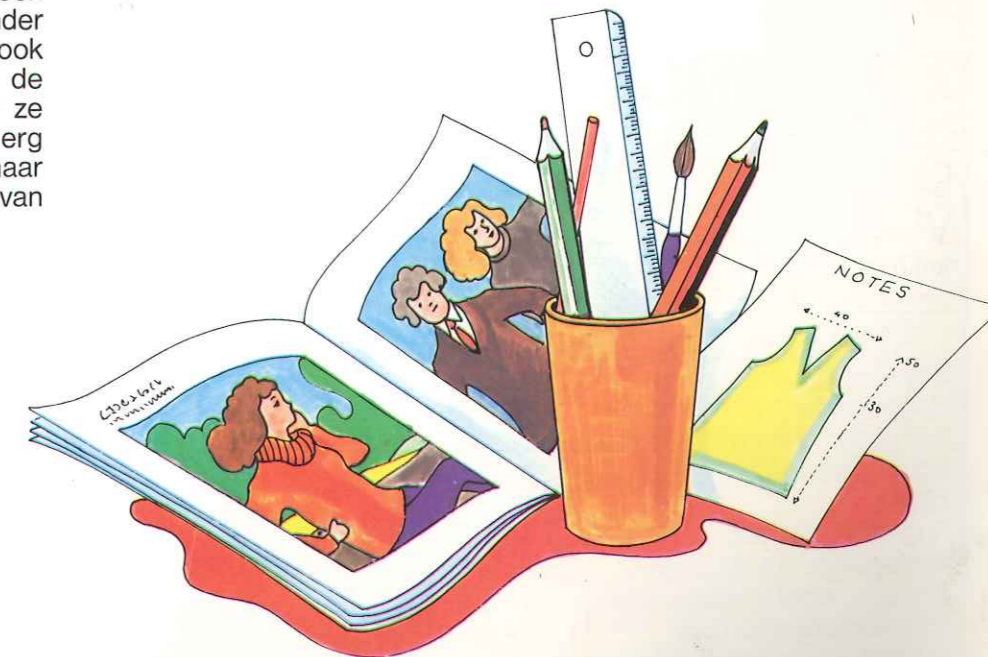



# HET PATROON en zijn BEREKENINGEN...

## EERST GOED DE MAAT NEMEN

In het uitlegboekje van de Phildar-breimachine vindt u alle nodige gegevens voor het nemen van de maten alsook de tabel van genormaliseerde maten. Meet steeds nauwkeurig; de nodige ruimte wordt achteraf toegevoegd op het patroon.

## MAAK EEN BASISPATROON

Laten we samen een basispatroon tekenen. Dit model – met eenvoudige ingezette mouwen en ronde hals – is de basis van patronen voor

truien. Uitgaande van dit basispatroon kan men alle veranderingen aanbrengen die men wenst zoals b.v. voor de hals: een V-hals, een vierkante of opstaande hals enz... men kan de zijanten van de trui recht laten of iets meer getailleerd; men kan korte of 3/4 mouwen toevoegen – smalle of wijde mouwen – eenvoudig ingezette of raglanmouwen kiezen met schouderpat of fully fashioned. Het patroon kan verlengd worden teneinde een cardigan, een vest of een mantel te verkrijgen en wanneer men een rok toevoegt, bekomt men een

jurk. Sommigen onder u die al iets meer afweten van « snit en naad » zullen misschien verstandig staan over bepaalde konstruktiedetails die wij opgeven, maar wij wijzen er op dat een patroon voor breiwerk opzettelijk vereenvoudigd is t.o.v. van de andere patronen. Daar een breiwerk erg soepel is, is het b.v. onnodig van enkele centimeters toe te voegen aan de borstomtrek (voor méér ruimte) wanneer het om een aansluitend model gaat; of de borstnaad weg te laten, behalve voor grote maten met belangrijke borstomtrek.

Heeft u uw afmetingen goed genoteerd? Kijk nu naar de tabel en u zal zien welke maat u heeft of welke maat u het meest benadert.

ALS VOORBEELD  
KOZEN WE  
DE VEEL  
VOORKOMENDE  
MAAT 38 N.

### AFMETINGEN

Bovenwijdte	: 87 cm
Heupomtrek	: 95 cm
Schouderbreedte aan rugzijde	: 37 cm
Schouderbreedte voorpandzijde	: 33 cm
Ruglengte tot taille	: 40 cm
Armsgaathoogte rugzijde	: 16 cm
Armsgaathoogte voorpandzijde	: 17 cm
Minimumbreedte hals	: 12 cm
Hoogte schouder	: 5 cm

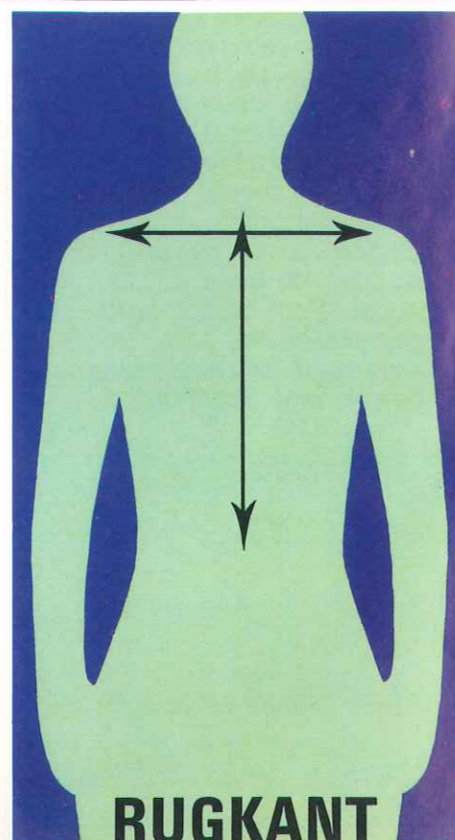
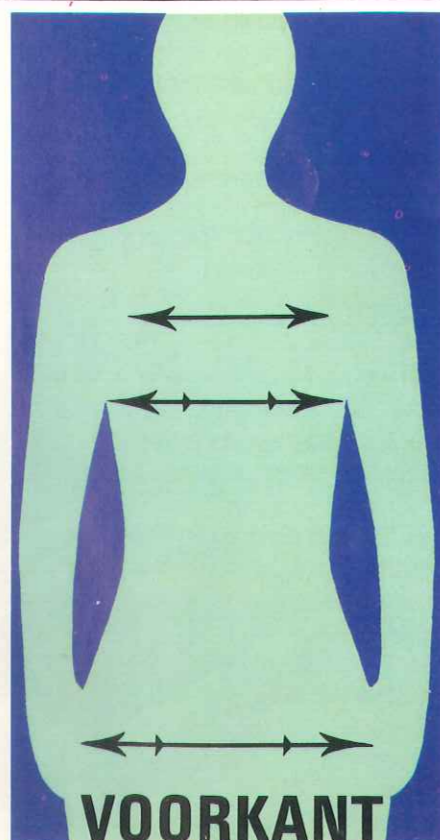

## Laten we nu ons basispatroon tekenen in maat 38 N

Meet de borstomtrek, hier afgerond op 88 cm. Bij damesmodellen moet het voorpand 6 cm breder zijn dan het rugpand.

Dames	: Breedte voorpand = breedte rugpand + 6 cm.
Heren	: Breedte voorpand = breedte rugpand + 4 cm.
Kinderen	: Breedte voorpand = breedte rugpand.

### Men heeft dus :

$$\text{Voor het rugpand : } \frac{88 \text{ cm} - 6}{2} = 41 \text{ cm}$$

$$\text{Voor het voorpand : } \frac{88 + 6}{2} = 47 \text{ cm}$$

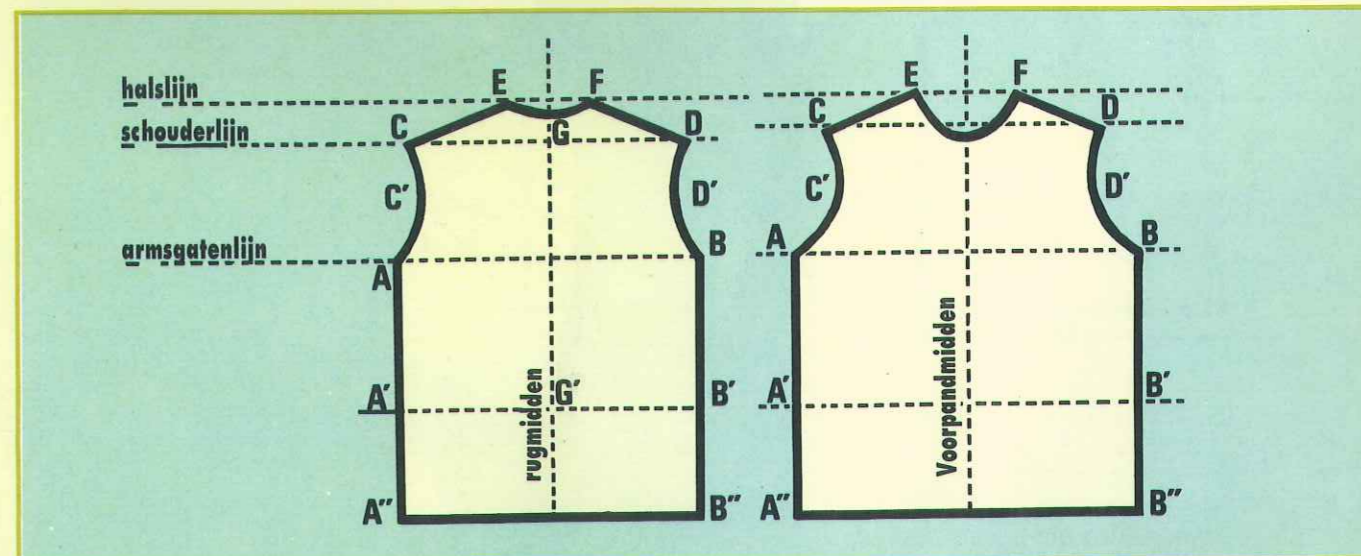

**RUGPAND :** Werk op millimeterpapier op schaal 1/10 of teken op ware grootte op een gewoon papier; trek een verticale lijn in het midden van de rug, en daarop een loodrechte lijn die de armsgatenlijn wordt en noteer  $AB = 41 \text{ cm}$ . \* Bij 16 cm armsgaathoogte een tweede loodrechte lijn tekenen die de schouderlijn wordt; noteer  $CD = \text{schouderbreedte aan rugzijde} = 37 \text{ cm}$ . \* Bij 5 cm schouderhoogte, een derde loodrechte lijn tekenen die de halslijn wordt, noteer  $EF = \text{halsbreedte} = 12 \text{ cm}$ . \* Noteer in de helft van de armsgaten  $C'D' = \text{schouderbreedte rug} - 2 \text{ cm} = 35 \text{ cm}$ . \* Verbindt  $C'C'$ ,  $A$  en  $D'D'$  en men bekomt de armsgaten. \* Verbindt  $CE$  en  $FD$ , men bekomt de schouders. \* Verbindt  $EF$ ; daarbij het midden 1 cm uithollen ( $G$ ), men bekomt de halsuitsnijding. \* Vanaf punt  $G$ , de verticale ruglijn tekenen = 40 cm ( $G'$ ). \* Op deze plaats nog een vierde loodrechte lijn tekenen die de heuplijn wordt. Noteer  $A''B'' = AB$ .

Verbindt  $A'A'$  en  $B'B'$  en trek deze lijnen door tot aan de gewenste lengte:  $A''$  en  $B''$ . Hier in het voorbeeld voor maat medium komt dit tot 15 cm onder de taille.

**VOORPAND :** Trek een verticale lijn in het midden van het voorpand, dan  $AB = 47 \text{ cm}$ . \* Bij 17 cm armsgaathoogte:  $CD = 37 \text{ cm}$ . \* Bij 5 cm schouderhoogte:  $EF = 12 \text{ cm}$ . \* In de helft van de armsgaathoogte noteren;  $C'D' = \text{schouderbreedte voorpand} = 33 \text{ cm}$ . \* Verbindt  $C'C'$ ,  $A$  en  $D'D'$  = armsgaten. \* Verbindt  $CE$  en  $FD = \text{schouders}$ . \* Verbindt  $EF$ ; daarbij het midden ( $12 \text{ cm} : 2$ ) = 6 cm uithollen = halsuitsnijding. \* Trek  $A''A'$  en  $B''B'$  zoals bij de rug.

**Uw basispatroon is getekend**

# MAAK UW PATROON

Model nr 60-T7-521  
met eenvoudig ingezette  
mouwen.



5 SARAH

Laten we op ons ba  
sispatroon het patroon van  
model nr 60-T7-521 tekenen  
en de beschrijving maken.

De halsbies zal 3 cm breed zijn. De halsuitsnijing moet aan rugzijde 3 cm worden uitgehold. De V-hals moet aan weerszijden eveneens 3 cm worden verbreed en de punt komt op de armsgatenlijn. De trui 10 cm verlengen en de streep van de boordsteek op 8 cm van de onderkant plaatsen.

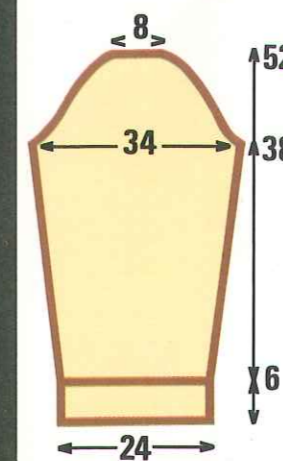
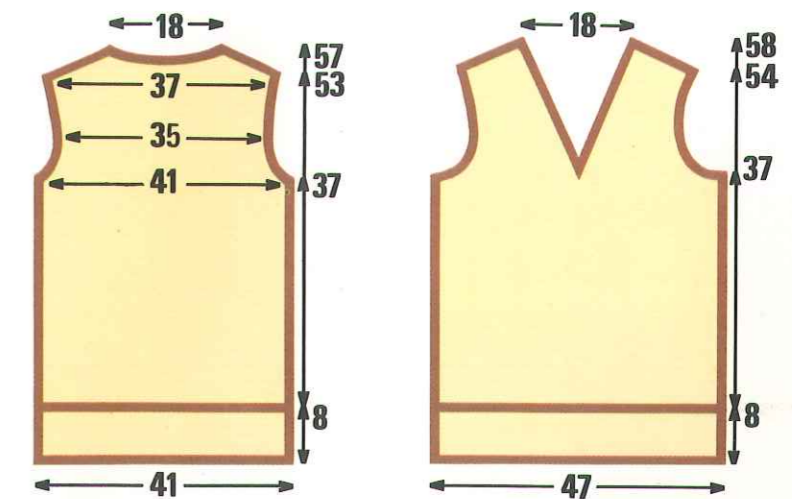

Laten we nu de mouw tekenen.

Mouwlengte = lengte geplooid arm = 58 cm  
Mouwbreedte = dikte arm + 4 = 34 cm  
Breedte pols = breedte mouw - 10 = 24 cm  
Hoogte afronding = 14 cm  
Horizontale lijn mouwkop = 8 cm

In de handleiding vindt U op blz. 4 alle nodige gegevens om zelf het model te leren beschrijven waarvan U zojuist het patroon heeft getekend.

# Klassieke truien voor de hele familie

Deze modellen met eenvoudige ingezette mouwen en V-hals zijn sprekende voorbeelden van « de klassieke basis-trui ». Net zoals de trui van Mieke waarvoor we daarjuist het patroon tekenden.

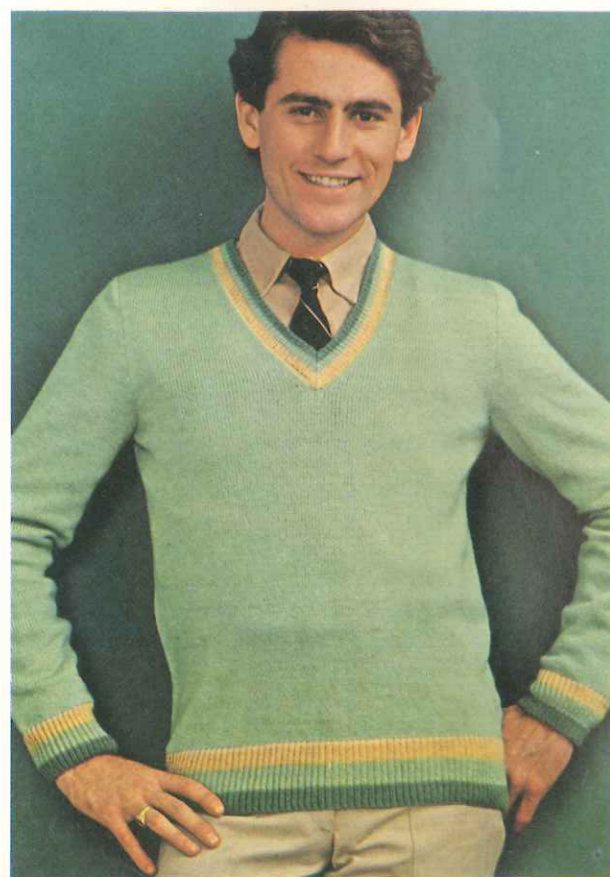

## een klein detail van groot belang

Hoe bepaalt men het aantal op te zetten steken voor een V-halsbies en het aantal te minderen steken voor het breien van een perfect passende punt.



- 1) meet op het patroon de halsomtrek en vermenigvuldig dit aantal cm met het aantal steken per cm tricotsteek. U verkrijgt het aantal op te zetten steken.
- 2) teken op het patroon de hoogte van de boord die in de punt voorzien is. Zie tekening :

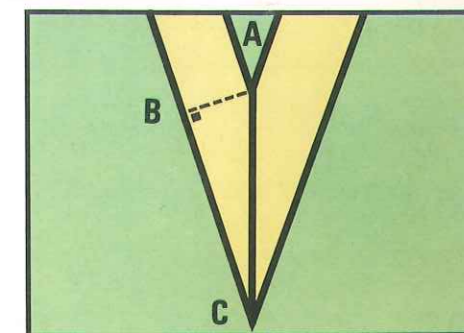

Vanaf de punt van de beëindigde boord A, een loodrechte lijn op de halslijn van de trui tekenen. Men bekomt punt B. Meet de afstand BC. Vermenigvuldig dit aantal cm met het aantal steken per cm tricotsteek. U verkrijgt het aantal te minderen steken. Het volstaat nu het aantal toeren van de boord te delen door het aantal te maken minderingen om te weten in hoeveel maal moet worden geminderd. Over het algemeen zijn het eenvoudige of dubbele minderingen die in iedere toer en aan weerszijden van de bies worden gemaakt. Indien echter het aantal steken groter is dan 180, dan moet de bies in 2 delen gebreid worden. Wanneer U een dubbele bies breit, dan maakt U vanaf de

helft van de bies hetzelfde aantal meerderingen als U in de eerste helft minderingen heeft gemaakt.

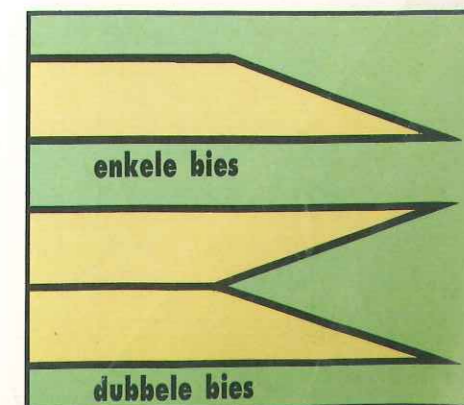

# MAAK ZELF UW PATROON

Model nr 60/T7/522 - Raglantrui

## NEEM OPNIEUW HET BASISPATROON MET EENVOUDIGE INGEZETTE MOUWEN

Laten we dit patroon veranderen in een patroon voor raglantrui. Raglantruien zijn vaak erg ruim en comfortabel, en het is ook eenvoudiger aan voor- en rugpand de zelfde breedte te geven. Voor de borstomtrek 4 cm

méér rekenen :  

$$\frac{88 \text{ cm} + 4 \text{ cm}}{2} = 46 \text{ cm}$$

Rugpand = voorpand = 46 cm.  
 Tekenen de nieuwe breedtes op het voor- en rugpand.

## VOOR- EN RUGPAND:

Om nog meer comfort te verkrijgen kan men de armsgaten vergroten door de punten A en B 4 cm te verlagen. Aan beide kanten van de trui wordt de lijn van de raglan schuin begonnen en loopt door een punt die gelegen is op 1 cm hoogte en 2 cm naar de binnenkant, dan trekt men de lijn verder door tot aan E en F van de hals. Trek 2 cm lager een nieuw en horizontale halslijn. De halsbreedte bedraagt nu 14 cm. De raglan van het voorpand moet 1 cm korter zijn dan de raglan van het rugpand; trek een nieuwe halslijn op 3 cm van de vorige. Men bekomt een halsbreedte van 16 cm. We maken de trui 18 cm langer en tekenen de lijn van de boordsteek op 10 cm van de onderkant.

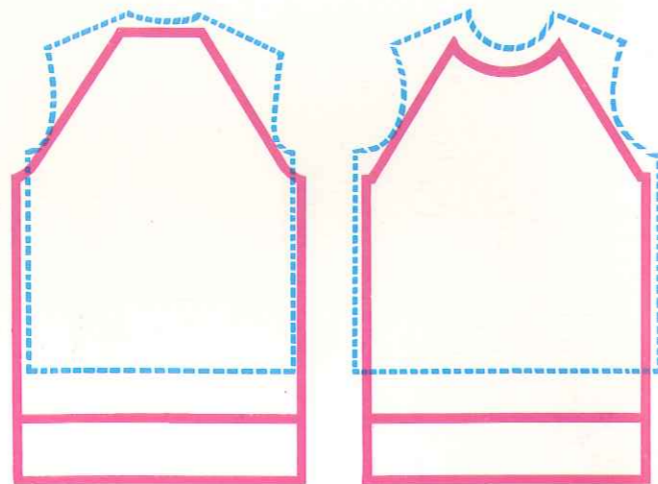

## MOUW:

Laten we nu de mouw tekenen.

Mouwbreedte = dikte arm + 4 cm + 6 cm ruimte voor de raglan = 40 cm.

Breedte pols = breedte mouw - (10 cm + 6 cm) = 24 cm.

Hoogte mouw vanaf de pols tot aan de onderarm = lengte arm - 14 cm = 44 cm. Afronden op 45 cm.

Hoogte raglan aan rugzijde = hoogte raglan van het rugpand; trek een horizontale lijn.

Hoogte raglan aan voorzijde = hoogte raglan van het voorpand; trek een horizontale lijn.

Meet de lengte van de raglan van het rugpand en breng deze afstand over op de mouw door de eindpunt van de raglan die aan rugzijde komt, op dezelfde hoogte te plaatsen als de raglanlijn van het rugpand.

Werkt op dezelfde wijze voor de lengte van de raglan van het voorpand; breng deze afstand over op de mouw door de eindpunt van de raglan die aan de voorzijde komt, op dezelfde hoogte te plaatsen als de raglanlijn van het voorpand.

Op die manier bekomt men het laatste en nog af te kanten gedeelte bovenaan de mouw, dat hier 7 cm breed is en wordt afgeschuind over een hoogte van 1 cm.

*N.B. : Wanneer de hals niet erg uitgesneden is, dan moet de raglan van de mouw hoger komen; het belangrijkste is dat de raglanlengten van de mouw gelijk zijn aan deze van rug- en voorpand.*

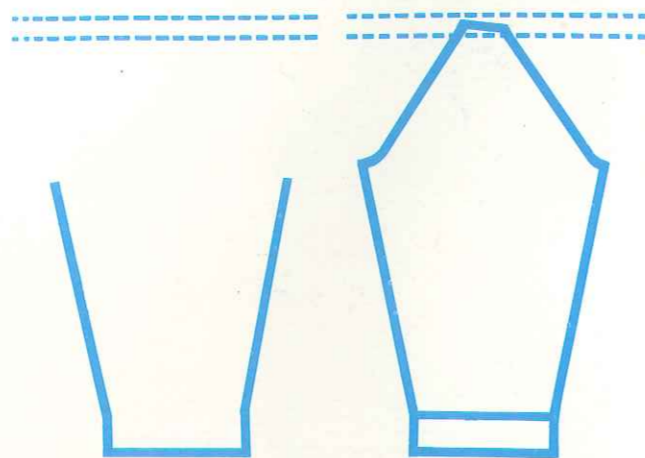

In de handleiding vindt U op blz. 5 alle nodige gegevens om zelf dit model te leren beschrijven, waarvan U zojuist het patroon heeft getekend.



8 NELLY

## EEN VOORBEELD VAN EEN RAGLANTRUI

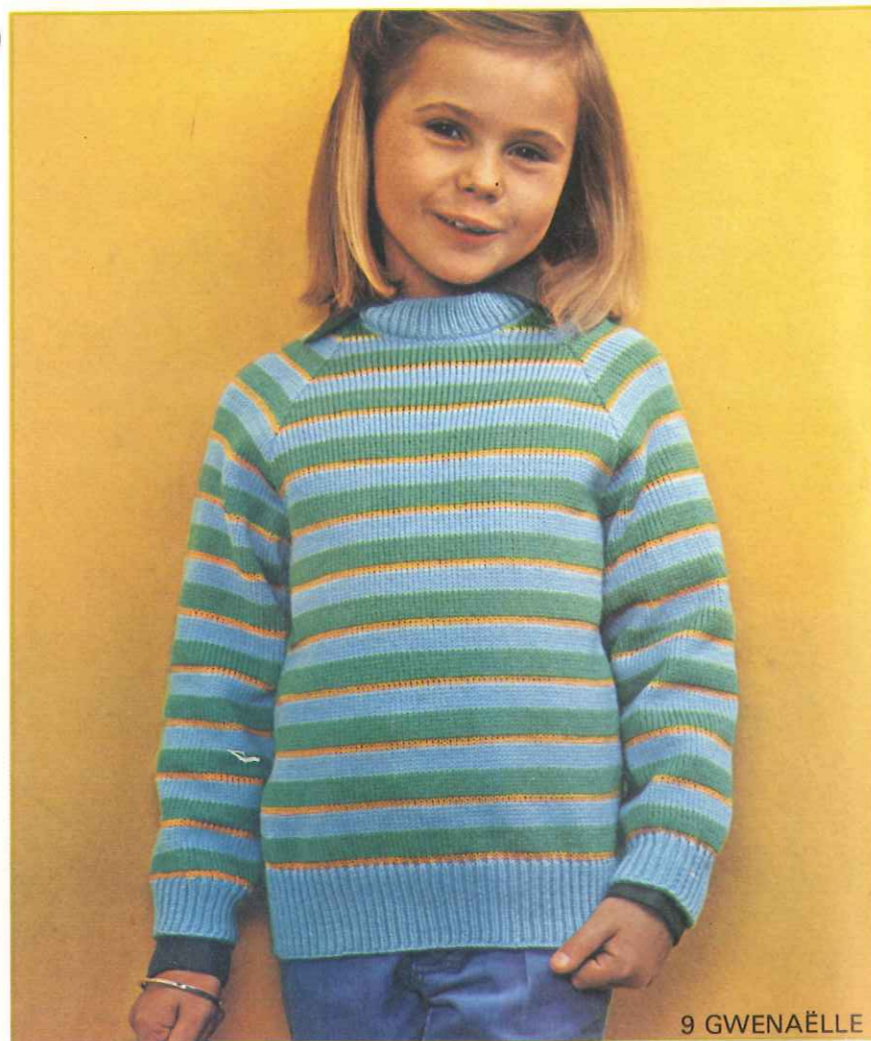

9 GWENAËLLE

Raglantruien zijn ideaal voor kinderen en lenen zich uitstekend tot het breien van fantasie-strepen, zoals in dit eenvoudig model.

## een klein detail van groot belang



ronde hals

### DE RONDE HALS

**Hoe berekent men het aantal op te zetten steken voor een halsbies voor een ronde hals ?**

Meet op het patroon de halsomtrek en vermenigvuldig deze met het aantal steken per cm tricotsteek. Voeg bij dit resultaat 1/4 van de steken. U bekomt het aantal op te zetten steken. Brei in boordsteek totdat de gewenste lengte bereikt is voor een enkele of dubbele bies.

**Een tip: wanneer uw trui een dubbele haslbies heeft, moet deze laatste heel soepel naar de binnenkant worden omgeplooid en met zoomsteken bevestigd.**

## Mieke houdt van mooi afgewerkte mouwen

Mieke vindt dat zichtbare minderingen bij raglanmouwen bijzonder goed staan en ze is beslist niet de enige die daar zo over denkt. Door zichtbare minderingen te breien, verkrijgt men mooie kantsteken en bijgevolg een nette naad bij de afwerking. Er bestaan verschillende zichtbare minderingen en ze zijn erg gevarieerd ; ze staan schuin t.o.v. de kantsteken of lopen parallel, men brei ze zowel in een werk in tricotsteek, als patensteek of parelboordsteek. Alle verdere gegevens voor het maken van deze minderingen vindt u in de drie beschrijvende teksten van de raglanmodellen waarvan de foto's op blz. 25 staan. Op blz. 26 en 27 tonen wij aan de hand van tekeningen hoe men drie veelgevraagde mouwen kan opbouwen, nl. : de mouw met « schouderpat », een « mouwloos » model en de « fully fashioned » mouwen.





10 GRÉGORY

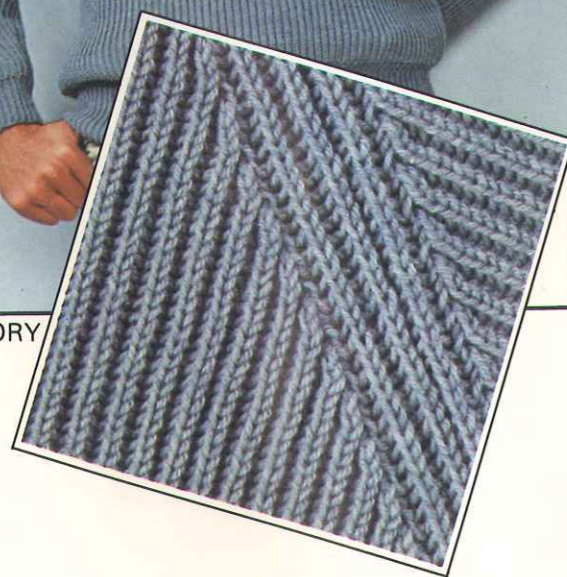

11 STEVE

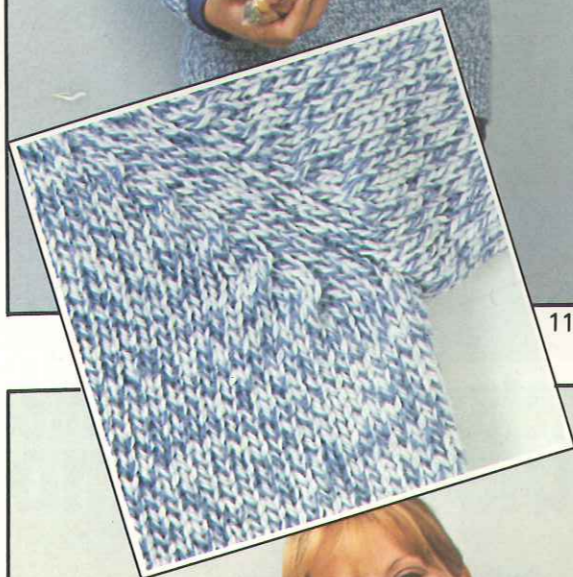

12 MAGGY

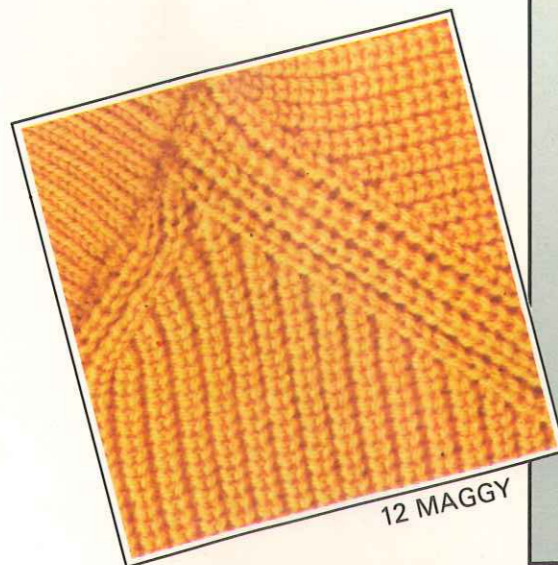

## DE STEKEN

Op blz. 1 van dit album presenteren wij U enkele proeflapjes die gebreid werden op breimachines met een enkel of een dubbel naaldenbed. De beschrijving van al deze breisteken kunt U vinden in de beschrijvende teksten van de modellen in de handleiding, of verder in het boek wanneer het gaat om breisteken van modellen die niet werden weerhouden. Vooreerst nogmaals in 't kort een opsomming van de breisteken die men kan maken op breimachines met een enkel of dubbel naaldenbed.

### WELKE STEKEN KAN MEN BREIEN OP EEN BREIMACHINE MET EEN NAALDENBED ?

Alle steken realiseerbaar op een basis van tricotsteek (d.w.z. rechte steken aan de éne zijde - averechte steken aan de andere zijde).

- tricotsteek - tricotsteek met ajoursteek (zonder gebruik te maken van de ajourwagen)
- ajoursteken (in diagonaal - ruiten - kepermotief, enz.) op een basis van tricotsteek
- kabels (eenvoudige of fantasiekabels) op een basis van tricotsteek
- fantasiesteken verkregen door het kruisen van steken op een basis van tricotsteek
- steken bestaande uit twee of meerdere kleuren en verwerkt in strepen
- jacquardpatronen
- wafelsteken door steken in waschstand te plaatsen (bijencellen - verschillende reliëfsteken)
- valse boordsteek 1/1 - 2/1 - 3/1 door steken in waschstand te plaatsen
- horizontale ribbels

### WELKE STEKEN KAN MEN BREIEN OP EEN BREIMACHINE MET DUBBEL NAALDENBED ?

- natuurlijk alle opgesomde breisteken voor de machine met één naaldenbed
- maar ook, alle steken realiseerbaar op een basis van boordsteek (d.w.z. afwisselend rechte en averechte steken aan beide zijden van het werk)
- dubbele tricotsteek
- boordsteek 1/1 - 2/2 - 3/3 enz.
- eenvoudige, dubbele of verspringende patensteek
- parelboordsteek
- verspringende boordsteek
- kabels op een ondergrond van averechte tricotsteek
- reliëfsteken (in diagonaal - ruiten - kepermotief - geometrische figuren enz.) op een basis van rechte en averechte steken
- ajoursteken op een basis van rechte en averechte steken
- ajoursteken gebreid met de speciale ajourwagen

# DE STEKEN

(Vervolg)

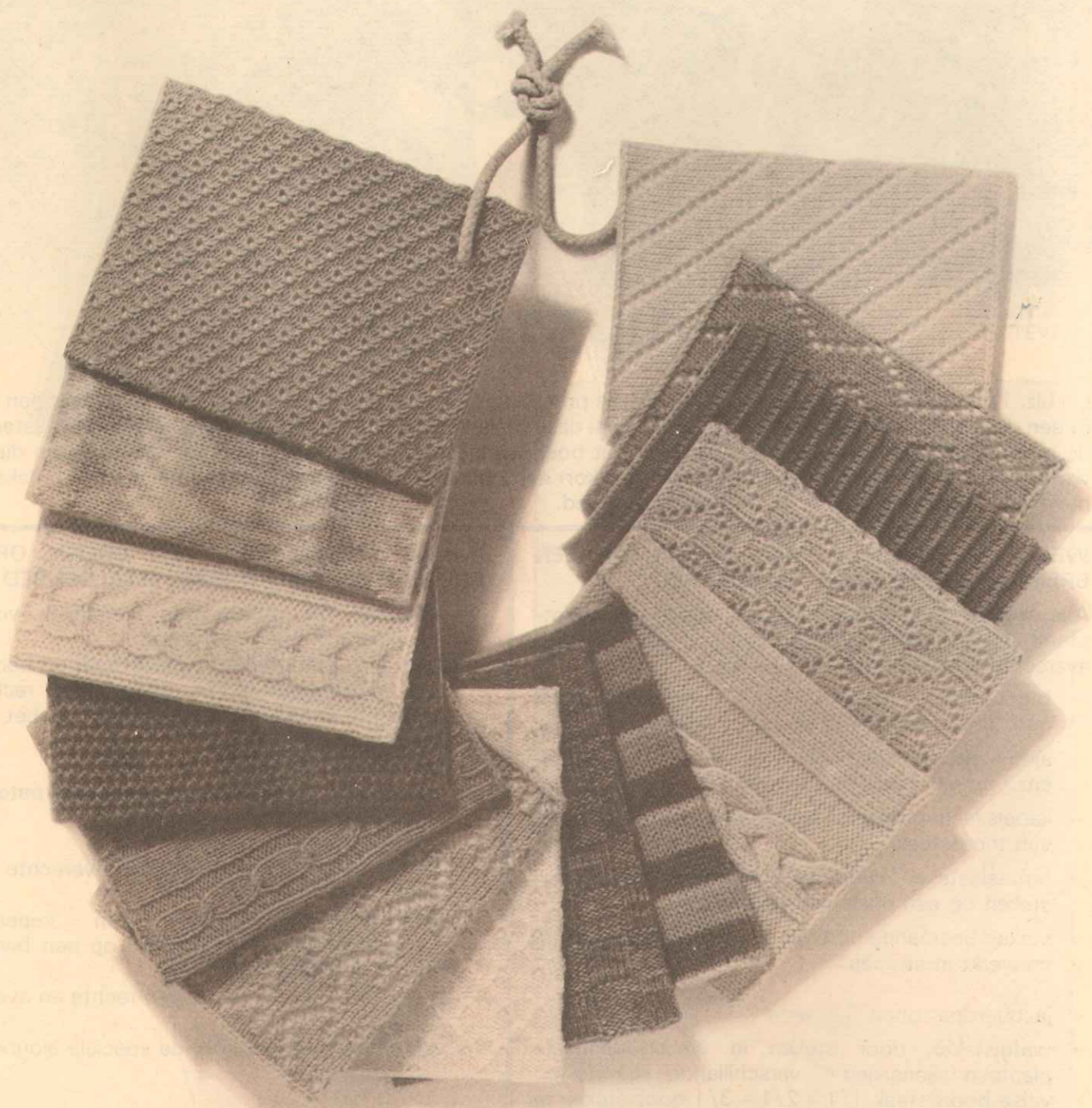

# DE STEKEN

(Vervolg)

- 1 - Zie nr. 20, Marion, trui nr. 60-T7-534, blz. 30
- 2 - Zie nr. 19, Wendy, trui nr 60-T7-527, blz. 29
- 3 - Zie nr. 35, Xavier, vest nr. 60-T7-563, blz. 47
- 4 - Zie nr. 38, Joséphine, blouson nr. 60-T7-560, blz. 49
- 5 - Zie nr. 22, Thérésa, trui en cardigan nrs. 60-T7-530 en 531, blz. 33
- 6 - Zie nr. 18, Géraldine, trui nr 60-T7-526, blz. 29
- 7 - Zie nr. 16, Bénédicte trui nr 60-T7-525, blz. 27
- 8 - **Ruitmotief : 1<sup>e</sup> beweging** : plaats 6 st. op het achterste nld. bed, 6 st. op het voorste nld. bed, brei 10 toeren. **2<sup>e</sup> beweging** : met de priem de steken van het voorste nld. bed op de naalden van het achterste nld. bed plaatsen en omgekeerd, 10 toeren breien. Steeds deze 2 bewegingen herhalen.
- 9 - Zie nr. 9, Gwenaëlle, trui nr 60-T7-511, blz. 29
- 10 - Zie nr.13, Walter, trui nr 60-T7-520, blz. 25
- 11 - Zie nr. 41, Clarisse, sjaal nr 60-T7-565, blz. 53
- 12 - **Plooien : Achterste naaldenbed** : Alle nld. in werkstand plaatsen. 8 toeren tricotsteek br. \*\* Plaats op iedere naald van het achterste naaldenbed, de overeenkomende draad van de vorige 4<sup>e</sup> toer die zich tussen twee steken bevindt. Brei 8 toeren tricotsteek \*\* Steeds van \*\* tot \*\* herhalen.
- 13 - **Gaatjes in zig-zag** :  
**Achterste naaldenbed** : alle naalden in werkstand plaatsen, 2 toeren breien.  
 ----- met de priem en te beginnen aan de rechterkant, de 6<sup>e</sup> st. op de 5<sup>e</sup> st. plaatsen.  
 \_\_\_\_\_ de naalden opnieuw in werkstand plaatsen, 2 toeren breien.  
 Deze 2 bewegingen herhalen, maar voor het verkrijgen van het motief moet men iedere 2<sup>e</sup> toer, 4 maal 1 steek naar rechts verschuiven.  
 ----- met de priem vanaf de rechterkant, de 3<sup>e</sup> st. op de 4<sup>e</sup> plaatsen, dan iedere 6<sup>e</sup> st. op de 7<sup>e</sup> st.  
 \_\_\_\_\_ de naalden opnieuw in werkstand plaatsen en 2 toeren br.  
 Deze 2 laatste bewegingen herhalen, maar voor het verkrijgen van het motief moet men iedere 2<sup>e</sup> toer, 4 maal 1 steek naar links verschuiven.  
 Steeds deze 20 toeren herhalen.

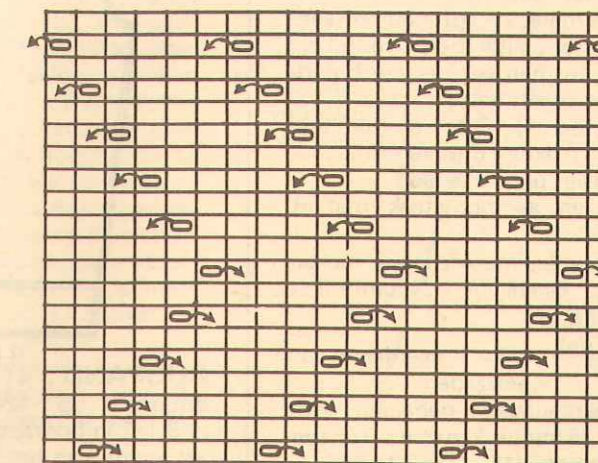

□ = 1 st. en 1 toer  
 ↗ = de linkerst. op de rechterst. plaatsen  
 ↘ = de rechterst. op de linkerst. plaatsen.

## 14 - Schuine gaatjes :

**Achterste naaldenbed** : alle naalden in werkstand plaatsen en 2 toeren breien.  
**1<sup>e</sup> beweging** : met de priem en te beginnen aan de linkerkant, iedere 6<sup>e</sup> st. op de 7<sup>e</sup> plaatsen.  
**2<sup>e</sup> beweging** : de vrijgekomen naalden in werkstand plaatsen. 2 toeren breien. Steeds deze 2 bewegingen herhalen, maar voor het verkrijgen van het motief, moet men iedere 2<sup>e</sup> toer en steeds in dezelfde richting 1 st. naar rechts verschuiven.



□ = 1 st. en 1 toer  
 ↗ = de linkerst. op de rechterst. plaatsen.





Voor het model dat we hier bespreken, zal men het eerst iedere 2<sup>e</sup> toer minderen en vervolgens iedere 3<sup>e</sup> toer. Dit geeft de berekening :  
 $40 \text{ st.} - 3 \text{ st.} = 37 \text{ st.}$   
 $78 \text{ toeren} - 2 \text{ toeren (voor } 1 \times 3 \text{ st.)} = 76 \text{ toeren.}$

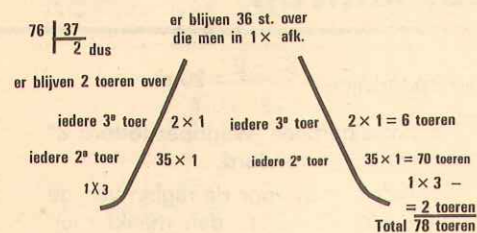

**VOORPAND :** Hetzelfde aantal st. opzetten en breien zoals bij het ruggand tot aan de raglan. Bij 39 cm, hetzij in de 133<sup>e</sup> toer, de raglan breien. Er blijven over voor de hals :  
 $16 \text{ (cm)} \times 2,5 \text{ st.} = 40 \text{ st.}$   
 Men moet minderen :  
 $\frac{116 \text{ st.} - 40 \text{ st.}}{2} = 38 \text{ st.}$  aan weerszijden.

De hoogte van de raglan is :  
 $22 \text{ (cm)} \times 3,4 \text{ toeren} = 74 \text{ toeren.}$   
 $74 \text{ toeren} = 37 \text{ maal}$   
 $38 \text{ st.} - 3 \text{ st.} = 35 \text{ st.}$   
 Zoals bij het ruggand kunnen we niet iedere 2<sup>e</sup> toer minderen. Men heeft de volgende berekening :  
 $38 \text{ st.} - 3 = 35 \text{ st.}$   
 $74 \text{ toeren} - 2 \text{ toeren} = 72 \text{ toeren.}$

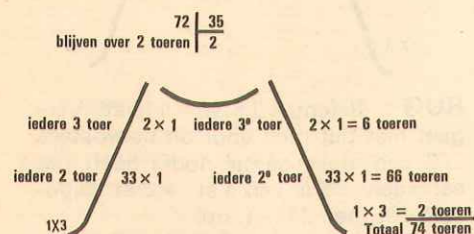

Ondertussen, bij 56 cm, hetzij  $56 \text{ (cm)} \times 3,4 \text{ toeren} = 190 \text{ toeren.}$  Niet vergeten de hals te breien. Voor de hals moet men eerst in het midden 1/3 van de st. afkanten en dan de rest van de steken aan weerszijden en iedere 2<sup>e</sup> toer afkanten. De hoogte van de hals : 5 cm, hetzij  $5 \text{ (cm)} \times 3,4 = 17 \text{ toeren} = 9 \text{ maal.}$  Dus voor de hals afkanten :

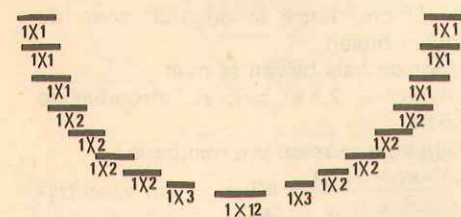

**HALSBIES :** De omtrek van de hals meten : wij vinden 45 cm.  $45 \text{ (cm)} \times 2,5 \text{ st.} = 112 \text{ st.}$   $112 \text{ st.} + 1/4 \text{ van deze st., hetzij } 28 \text{ st.} = 140 \text{ st.}$  12 toeren boordsteek 2/2 breien in kleur Coraline en nog 1 toer recht aan de goede van het werk breien. Vervolgens nog 3 toeren tricotsteek breien met een draad in een andere kleur en de steken laten staan. Zie handleiding blz. 13.



## DE BOORDEN : ENKELE RAADGEVINGEN

Er bestaan verschillende manieren om sluitbiezen te maken voor mouwloze vestjes, cardigans en vesten.

### I. - Het breiwerk wordt naar de binnenkant omgeplooid

- De bies wordt voor de helft naar de binnenkant omgeslagen en met zoomsteken vastgezet. In dit geval moet een dubbele rij knoopsgaten worden gemaakt.

**B.V. :** de cardigan nr 60-T7-532, model nr 24. MÉLISSA

- Of aan de onderkant van de bies wordt biaisband genaaid. In dit geval wordt slechts één enkele rij knoopsgaten gebreid en men maakt de nodige gaatjes in het biaisband wanneer men de gebreide knoopsgaten festonneert.

### II. - Boorden in tricotsteek

- Brei een boord in tricotsteek die tweemaal zo breed is als de boord die u wenst te verkrijgen en brei in het midden een averechte toer aan de goede kant van het werk ; de bies wordt in deze toer omgeplooid. Dan de boord steek voor steek, met stiksteken aan de goede kant van het werk aannaaien, naar de binnenkant omplooiën en vastzetten met zoomsteken. - Men kan eveneens een identieke boord breien als hierboven met in de helft, daar waar de bies wordt omgeplooid, een gaatjestoer in « katjestanden ».

Deze toer brei men als volgt : iedere 2de steek op de vorige of volgende steek plaatsen. Alle vrijgekomen nld. blijven in werkstand wanneer men de volgende toer brei. Deze bies wordt eveneens steek voor steek, met een stiksteek aan de goede kant van het werk aangenaaid, naar de averechte kant omgeplooid en met zoomsteken vastgenaaid.

### III. - Boordsteekbies in verticale boordsteek 1/1

Deze bies wordt in dezelfde richting gebreid als de rest van het breiwerk. Maak een proeflapje van 10 cm hoog, zoals in de beschrijving staat aangegeven (of volgens uw eigen berekeningen).

Brei langs één zijde van het proeflapje, aan de tegenovergestelde kant van de naadkant 3 rechte steken voor de goede kant van het werk. Deze 3 steken vormen een nette boord daar ze iets naar de binnenkant oprollen. Nu de bies goed gespannen lichtjes oppersen en daarbij opletten dat de boordsteek niet in de breedte wordt uitgerokken !

Meet op het proeflapje het aantal toeren voor 10 cm hoogte en meet eveneens op het patroon de hoogte van de boordsteekbies. Vermenigvuldig het aantal cm met het aantal toeren per cm en u verkrijgt het aantal toeren die moeten worden gebreid.

Nu kunt u ook het aantal toeren tussen de knoopsgaten berekenen (zie hoofdstuk over : De Knoopsgaten)

#### a) Voor een ronde hals :

Deze bies kan worden gebreid in :

- 1) drie delen : een bies voor het rechter voorpand, een bies voor het linker voorpand en een derde als halsbies.
- 2) in één deel : men brei in verkorte toeren voor het verkrijgen van de punt aan de halsbies.

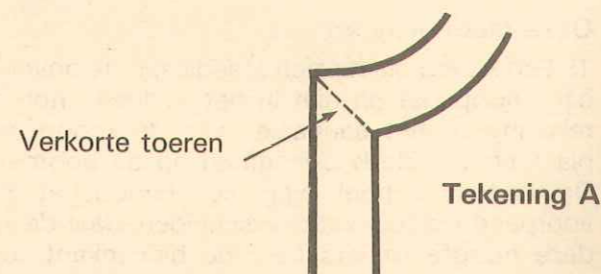

#### b) Voor een V-hals :

De bies wordt in één deel gebreid.

### IV. - Boordsteekbiezen in boordsteek 1/1, 2/2 of fantasie, die loodrecht staan t.o.v. de kant van het breiwerk.

Meet op het patroon de totale lengte van de boordsteekbies. Vermenigvuldig het aantal cm met het aantal steken per cm tricotsteek. U verkrijgt het aantal op te zetten steken voor de verticale delen (midden voorpand), voor de schuine delen (V-hals), maar wanneer het om een ronde hals gaat, moet men bij het berekende aantal steken nog 1/4 van deze steken bijvoegen.

#### a) Voor een V-hals (zie tekening hiernaast)

Daar uw breimachine slechts 180 steken bevat, moet u bepaalde biezen in verschillende delen breien.

In dit geval heeft u drie mogelijkheden :

- 1) in 2 delen : met een naad in het midden aan rugzijde
- 2) in 3 delen : met een naad aan weerszijden van de rughals
- 3) maar voor het merendeel brei men de bies in 3 delen met een middenrugnaad en een naad aan weerszijden van het voorpand en zo laag mogelijk. Zorg ervoor nooit een naad in het goed zichtbare deel van de voorhals te maken.

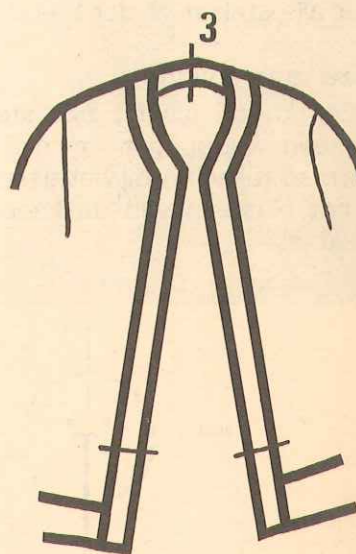
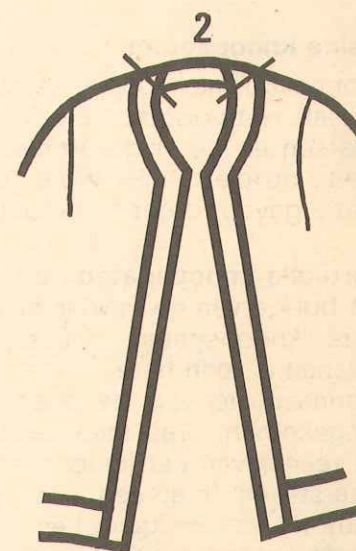
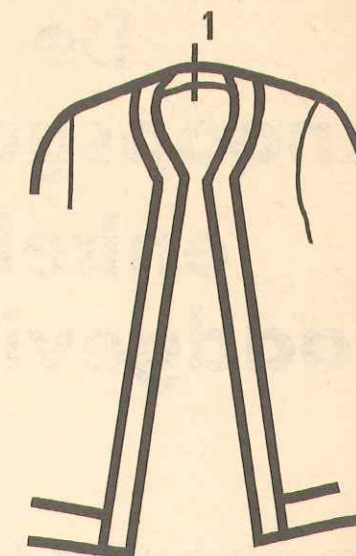

#### Tekening B

##### b) Voor een ronde hals

Wordt uw bies in drie delen gebreid :

- 1) rechterbies
- 2) linkerbies
- 3) halsbies.

# De knoopsgaten : enkele raadgevingen

Knoopsgaten moeten steeds met zorg worden gemaakt en er is veel variatie mogelijk :

## Kleine knoopsgaten :

voor heel kleine knoopjes maakt men knoopsgaten van 1 steek. Het volstaat 1 steek op een volgende steek te plaatsen en de vrijgekomen naald in werkstand te laten ; op die manier wordt in de volgende toer een gaatje gevormd dat het knoopsgat wordt.

**Vertikale knoopsgaten :** u vindt alle nodige uitleg in het boekje van de Phildar-breimachine.

Deze knoopsgaten zijn niet moeilijk maar eerst oefenen is toch beter.

Wanneer men op de plaats van het knoopsgat is aangekomen, brei men eerst verder over de steken die rechts van het knoopsgat liggen, nadien over de linkersteken (brei een hoogte die gelijk is aan de diameter van de knoop) en steeds de steken die niet worden meegebreed, in wachtstand plaatsen ; nadien over alle steken verder breien.

## Onze raadgevingen :

1) Een knoop plaatst zich steeds aan de bovenkant van een knoopsgat en niet in het midden ; hou daarmee rekening bij het aannaaien van de knoop en bij het plaatsen van de knoopsgaten op de boordsteekbies.

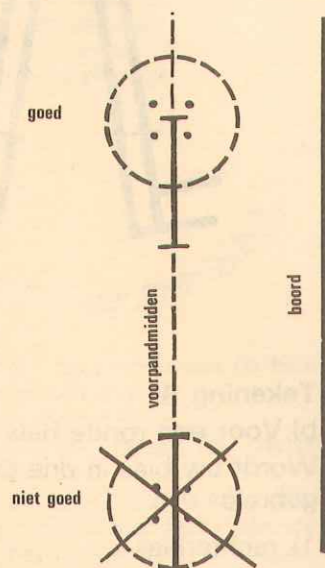

2) Voorzie de tussenruimten als volgt : plaats een eerste knoop op het voorpand, op de plaats waar de borstonttrek het grootst is en dan pas de andere knopen met de notige tussenruimten.

3) Het gebeurt dat in een fantasiemodel de knoopsgaten moeten worden gemaakt op een gedeelte in boordsteek maar ook op een gedeelte in een andere steek.

In dit geval moeten, op het gedeelte in boordsteek, twee of drie knopen geplaatst worden waarvan één verplicht aan de bovenkant. De tussenruimte zal klein zijn, maar dit is van minder belang ; het doel is dat de boordsteek niet openrekt wanneer het breiwerk dichtgeknoopt is.

**Horizontale knoopsgaten :** u vindt eveneens alle nodige gegevens in het uitlegboekje van de Phildar-breimachine. Het principe is eenvoudig : men kant de steken voor een horizontaal knoopsgat niet af, maar men brei deze steken eerst met een gekleurde draad en dan pas de andere steken van de toer. Wanneer het breiwerk af is, eindigt men de knoopsgaten als volgt : de gekleurde draad vervangen door een werkdraad, dan de steken iets naar beneden halen, op die manier liggen ze goed plat ; nogmaals een draad doorhalen maar dit keer aan de averechte kant, zodoende worden de steken goed versterkt en mogen de knoopsgaten worden gefestonneerd.

## Onze raadgevingen :

1) Een knoop plaatst zich steeds aan de bovenkant van een knoopsgat en niet in het midden ; hou daarmee rekening bij het aannaaien van de knoop en bij het plaatsen van de knoopsgaten op de boordsteekbies. De buitenste hoek van het knoopsgat mag het voorpandmidden niet overschrijden, daar de knoop op deze hoogte of iets naar de binnenkant toe wordt aangenaaid.

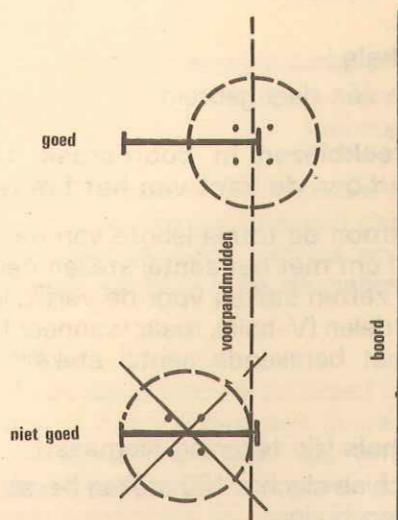

2) Plaats uw knopen volgens dezelfde richtlijnen als voor verticale knoopsgaten.

3) Gebruikt u platte knopen, dan maakt u aan de onderkant een steeltje opdat het knoopsgat niet zou vervormen.



## Afkortingen

av.	= averecht	herh.	= herhalen	r.	= recht
afk.	= afkanten	h.	= hoogte	rest.	= resterende
afsch.	= afschuinen	meerd.	= meerderen(-ing)	R.	= regeling (voor machine)
afwiss.	= afwisselend	mind.	= minderen(-ing)	st.	= steek
br.	= breien	midd.	= middelste	stn.	= steken
dubb.	= dubbel	nld.	= naald(en)	tot.	= totale
driedubb.	= driedubbel	nld. bed	= naaldenbed (enkel machine)	verv.	= vervolgens
eenv.	= eenvoudig(e)	opz.	= opzetten	weersz.	= weerszijden
ged.	= gedurende	opn.	= opnemen	X	= maal
gl.	= glijden				

### MAASSTEEK : tricotsteek

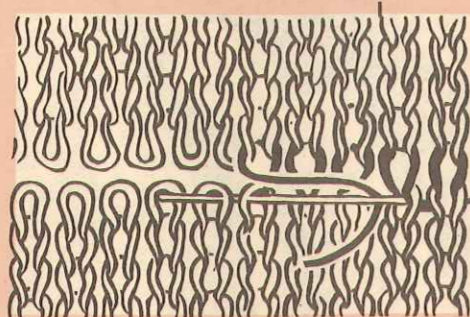

### STEEK VOOR STEEK AANNAAIEN

### GEEFT EEN NETTE AFWERKING



ZIE EVENEENS OP BLZ. 13 VAN DE KLEURENPAGINA'S

## KWALITEITENGROEPEN

De kwaliteiten, van de modellen in dit album, bevinden zich in een bepaalde groep naargelang hun dikte, iedere groep hoort niet alleen bij een bepaald nr. van nld., maar iedere groep heeft een verschillend **brei-resultaat**, dat gelijk is ofwel het **proeflapje in tricotsteek** sterk benadert.

Wij vestigen er uw aandacht op dat het mogelijk is een model te breien in een andere kwaliteit van dezelfde groep, maar daardoor kan het karakter of de stijl van het model veranderen.

Wij raden U aan eerst om raad te vragen bij uw PHILDAR DIENST, wanneer U uw keus maakt.

Ieder model van deze breigids mag gebreid worden in een andere kwaliteit van dezelfde groep, maar ondergaat dan ook de invloed van deze kwaliteit : bvb. : een model aanvankelijk voorzien om in KADISCHA te worden gebreid en gerealiseerd in FALBALAS of MOSCOVA, komt er helemaal anders voor door het haar-effekt en de gekrulde draad van voornoemde kwaliteiten.

Wij vonden het nuttig de lijst te vervolledigen door enkele suggesties voor draadmengelingen toe te voegen. Bvb. VARIATIONS = 2 draden PHILDAR of PLAY BOY of ook 3 draden STEAMER.

## KWALITEITENGROEPEN

Groep nr.	Regeling nr.	Afstand nld. bedd. nr.	Proeflapje tricotsteek 10 x 10 cm	Kwaliteiten	Mag ook gebreid worden met :	
					2 draden groep 7	3 draden of groep 9
5	9 nld. op 2	4	18 st. 26 toeren	ISBA	2 draden groep 7	3 draden of groep 9
	9 nld. op 2	4	19 st. 27 toeren	PÉGASE		
6	10	4	23 st. 20 toeren	HACIENDA	2 draden groep 9	3 draden of groep 11
	7	3	22 st. 37 toeren	LICORNE		
	10	4	22 st. 32 toeren	PURE LAINE RUSTIQUE		
	11	5	21 st. 31 toeren	NATURELLE 3 DRAADS		
	10	4	22 st. 32 toeren	RAFALES		
	10 1/2	4	21 st. 31 toeren	SAGITTAIRE		
10	4	23 st. 29 toeren	DÉDICACE			
7	8 1/2	4	25 st. 35 toeren	CLARTÉ	2 draden groep 11	
	8 1/2	4	25 st. 38 toeren	FRÉNÉSIE		
	9	4	25 st. 35 toeren	MIDLAND		
	8 1/2	4	25 st. 34 toeren	PRONOSTIC		
	9	4	24 st. 34 toeren	TRIMARAN		
	8 1/2	4	25 st. 34 toeren	CONTRASTE		
8	7	3	27 st. 38 toeren	ANOUCHKA		
	6 1/2	4	30 st. 40 toeren (rok)	ODÉON		
	7	4	28 st. 38 toeren (trui)			
	7	4	28 st. 38 toeren	FLIRT		
9	6	3	30 st. 38 toeren	CANNELLE		
	6	3	30 st. 40 toeren	PERLÉ 5		
	6 1/2	3	30 st. 40 toeren	PHILDAR LUXE		
	6 1/2	3	30 st. 40 toeren	PLAY BOY		
	6	3	30 st. 40 toeren	RELAIS 5		
	6 1/2	3	30 st. 40 toeren	SHINDIG		
	5	3	30 st. 39 toeren	SUNSET		
10	6	3	30 st. 44 toeren	LOISIRS		
	5	3	30 st. 44 toeren	PHILDAR ONDE		
	5	3	30 st. 44 toeren	CAMARELAIS		
11	4 1/2	3	34 st. 48 toeren	STEAMER		

# INHOUD

H = Heren      M = Meisjes      I = Interieur  
D = Dames      J = Jongens      B = Baby

NAAM	MODEL	Beschrijving blz.	KWALITEITEN
1 JULIETTE *	Trui M	17	PRONOSTIC
2 LÉOPOLD *	Trui H	17	PRONOSTIC
3 VINCENT *	Trui H	17	HACIENDA
4 ANTOINE *	Trui H	19	PLAY BOY
5 SARAH *	Trui H	19	PHILDAR LUXE
6 JÉRÉMY *	Trui J	20	PHILDAR LUXE
7 FRED *	Trui H	21	PHILDAR LUXE
8 NELLY *	Trui D	22	PRONOSTIC
9 GWENAELLE *	Trui M	22	PRONOSTIC
10 GRÉGORY *	Trui H	23	MIDLAND
11 STEVE *	Trui J	24	SAGITTAIRE
12 MAGGY *	Raglantrui M	24	PRONOSTIC
13 WALTER *	Trui H	25	SAGITTAIRE
14 CHARLY	Slipover H	26	PHILDAR LUXE

NAAM	MODEL	Beschrijving blz.	KWALITEITEN
15 ARIANE	Trui met fully-fashioned mouwen D	27	ANOUCHKA
16 BÉNÉDICTE	T-trui D	27	LOISIRS
17 MARIELLA *	T-trui D	28	LICORNE
18 GÉRALDINE	T-trui D	29	ANOUCHKA
19 WENDY	T-trui D	29	ANOUCHKA
20 MARION	Trui D	30	LOISIRS
21 ALAN	Mouwloos vest H	32	FRÉNÉSIE
22 TÉRÉSA	Trui en cardigan D	33	PLAY BOY
23 SABRINA	Vestje en trui D	35	PHILDAR LUXE
24 MÉLISSA	Trui en cardigan D	37	STEAMER
25 FANNY	Trui en cardigan D	39	ODÉON
26 KATIA *	Trui D	41	PHILDAR ONDE
27 LINDA *	Rechte rok D	41	ODÉON
28 ESTELLE *	Rok (met rokpanden) D	42	FRÉNÉSIE
29 ANNABELLE	Lange broek D	42	ODÉON
30 MARJORIE *	Lange broek M	43	ODÉON
31 PAMELA	Jurk D	44	CANNELLE
32 DEBORAH	Vest D	45	PHILDAR ONDE
33 AURÉLIE	Jurk M	45	ANOUCHKA
34 MADO	Jurk D	46	PHILDAR ONDE
35 XAVIER	Blouson-vest en sjaal H	47	RAFALES
36 FABIEN *	Blouson en muts J	48	PÉGASE
37 ALBERT *	Herenvest H	49	SAGITTAIRE
38 JOSÉPHINE *	Blouson Broekrok M M	50	ANOUCHKA MIDLAND
39 ADRIENNE	Vest en muts D	51	HACIENDA
40 MAGDALENA	Vest Muts en sjaal D D	52	RAFALES
41 CLARISSE *	Vest Sjaal D D	53	FRÉNÉSIE en ODÉON STEAMER

NAAM	MODEL	Beschrijving blz.	KWALITEITEN
42 CINDY	Jacquardtrui	D 54	PRONOSTIC
43 ALEXIS	Jacquardtrui	H 55	PRONOSTIC
44 CLOÉ	Vest, muts en sjaal	M 55	PRONOSTIC
45 JONATHAN	Jacquardvest	J 56	PRONOSTIC
46 CANDICE *	Truitje, broekje, sokjes	B 57	PHILDAR LUXE
47 GUYETTE	Speelpak en muts	B 58	PHILDAR LUXE
48 STÉPHANIE	Jurk	B 60	PHILDAR LUXE
49 CÉDRIC	Mantel en dekbed	B 60	STEAMER
50 COUSSIN	Vierkant kussen	I 61	RELAIS 5
51 COUSSIN	Vierkant kussen	I 62	RELAIS 5
52 COUVRE-LIT	Bedsprei	I 62	PRONOSTIC
53 COUVRE-LIT	Bedsprei	I 63	PRONOSTIC

#### ZICHTBARE ENKELVOUDIGE MINDERINGEN OP 3 ST. VAN DE KANTEN :

**Rechts** : de 4<sup>e</sup> st. op de 5<sup>e</sup> st. plaatsen, de 3 kantst. 1 nld. naar links verplaatsen. **Links** : de 4<sup>e</sup> st. op de 5<sup>e</sup> st. plaatsen, de 3 kantst. 1 nld. naar rechts verplaatsen.

#### ZICHTBARE ENKELVOUDIGE MINDERINGEN OP 2 ST. VAN DE KANTEN :

**Rechts** : de 3<sup>e</sup> st. op de 4<sup>e</sup> st. plaatsen, de 2 kantst. 1 nld. naar links verplaatsen. **Links** : de 3<sup>e</sup> st. op de 4<sup>e</sup> st. plaatsen, de 2 kantst. 1 nld. naar rechts verplaatsen.

#### ZICHTBARE ENKELVOUDIGE MINDERINGEN OP 1 ST. VAN DE KANTEN :

**Rechts** : de 2<sup>e</sup> st. op de 3<sup>e</sup> st. plaatsen, de kantst. 1 nld. naar links verplaatsen. **Links** : de 2<sup>e</sup> st. op de 3<sup>e</sup> st. plaatsen, de kantst. 1 nld. naar rechts verplaatsen.

#### ZICHTBARE DUBBELE MINDERINGEN OP 3 ST. VAN DE KANTEN :

**Rechts** : de 4<sup>e</sup> en 5<sup>e</sup> st. op de 6<sup>e</sup> st. plaatsen, de 3 kantst. 2 nld. naar links verplaatsen. **Links** : de 4<sup>e</sup> en 5<sup>e</sup> st. op de 6<sup>e</sup> st. plaatsen, de 3 kantst. 2 nld. naar rechts verplaatsen.

#### ZICHTBARE DUBBELE MINDERINGEN OP 2 ST. VAN DE KANTEN :

**Rechts** : de 3<sup>e</sup> en 4<sup>e</sup> st. op de 5<sup>e</sup> st. plaatsen, de 2 kantst. 2 nld. naar links verplaatsen. **Links** : de 3<sup>e</sup> en 4<sup>e</sup> st. op de 5<sup>e</sup> st. plaatsen, de 2 kantst. 2 nld. naar rechts verplaatsen.

#### DUBBELE ZICHTBARE « FANTASIE-MINDERINGEN » OP 3 ST. VAN DE KANTEN :

**Rechts** : met behulp van een 2-ogige priem de 4<sup>e</sup> en 5<sup>e</sup> st. op de 6<sup>e</sup> en 7<sup>e</sup> st. plaatsen en de 3 kantst. 2 nld. naar links verplaatsen.

**Links** : met behulp van een 2-ogige priem de 4<sup>e</sup> en 5<sup>e</sup> st. op de 6<sup>e</sup> en 7<sup>e</sup> st. plaatsen en de 3 kantst. 2 nld. naar rechts verplaatsen.

#### DRIEDUBBELE ZICHTBARE « FANTASIE-MINDERINGEN » OP 3 ST. VAN DE KANTEN :

**Rechts** : met behulp van een 3-ogige priem de 4<sup>e</sup>, 5<sup>e</sup> en 6<sup>e</sup> st. op de 7<sup>e</sup>, 8<sup>e</sup> en 9<sup>e</sup> st. plaatsen, en de 3 kantst. 3 nld. naar links verplaatsen.

**Links** : met behulp van een 3-ogige priem de 4<sup>e</sup>, 5<sup>e</sup> en 6<sup>e</sup> st. op de 7<sup>e</sup>, 8<sup>e</sup> en 9<sup>e</sup> st. plaatsen en de 3 kantst. 3 nld. naar rechts verplaatsen.

#### DRIEDUBBELE ZICHTBARE « FANTASIE-MINDERINGEN OP DUBBELE WIJZE » OP 3 ST. VAN DE KANTEN :

**Rechts** : met behulp van een priem de 4<sup>e</sup> st. op de 5<sup>e</sup> st. plaatsen, dan met een 2-ogige priem de 4<sup>e</sup> en 5<sup>e</sup> st., de 6<sup>e</sup> st. op de 7<sup>e</sup> en 8<sup>e</sup> st. plaatsen en de 3 kantst. 3 nld. naar links verplaatsen.

**Links** : met behulp van een priem de 4<sup>e</sup> st. op de 5<sup>e</sup> st. plaatsen, dan met een 2-ogige priem de 4<sup>e</sup> en 5<sup>e</sup> st., de 6<sup>e</sup> st. op de 7<sup>e</sup> en 8<sup>e</sup> st. plaatsen en de 3 kantst. 3 nld. naar rechts verplaatsen.

## VIERDUBBELE ZICHTBARE « FANTASIE-MINDERINGEN OP DRIEDUBBELE WIJZE » OP 3 ST. VAN DE KANT :

**Rechts :** de 4<sup>e</sup> st. op de 5<sup>e</sup> st. plaatsen, dan met behulp van een 3-ogige priem de 4<sup>e</sup>, 5<sup>e</sup>, 6<sup>e</sup> en 7<sup>e</sup> st. op de 8<sup>e</sup>, 9<sup>e</sup> en 10<sup>e</sup> st. plaatsen, dan de 3 kantst. 4 nld. naar links verplaatsen.

**Links :** de 4<sup>e</sup> st. op de 5<sup>e</sup> st. plaatsen, dan met een 3-ogige priem de 4<sup>e</sup>, 5<sup>e</sup>, 6<sup>e</sup> en 7<sup>e</sup> st. op de 8<sup>e</sup>, 9<sup>e</sup> en 10<sup>e</sup> st. plaatsen, dan de 3 kantst. 4 nld. naar rechts verplaatsen.

## ZICHTBARE MEERDERINGEN OP 3 ST. VAN DE KANTEN :

**Rechts :** de 3 kantst. 1 nld. naar rechts verplaatsen, de draad die zich tussen de 3<sup>e</sup> en 4<sup>e</sup> st. bevond op de vrijgekomen nld. plaatsen (de draad gedraaid op de nld. plaatsen anders heeft men in de volg. toer een gaatje).

**Links :** op dezelfde wijze meerd. en de 3 kantst. 1 nld. naar links verplaatsen.

## ZICHTBARE MEERDERINGEN OP 2 ST. VAN DE KANTEN :

**Rechts :** de 2 kantst. 1 nld. naar rechts verplaatsen, de draad die zich tussen de 2<sup>e</sup> en 3<sup>e</sup> st. bevond op de vrijgekomen nld. plaatsen (de draad gedraaid op de nld. plaatsen anders heeft men in de volg. toer een gaatje).

**Links :** op dezelfde wijze meerd. en de 2 kantst. 1 nld. naar links verplaatsen.

## FULLY-FASHIONED SCHOUDERS : GESLOTEN RUGPAND :

### Wagen links :

- 1) Rechts van het werk de 5<sup>e</sup> st. op de 6<sup>e</sup> st. plaatsen en de 4 kantst. 1 nld. naar links verplaatsen. Links van het werk de 5<sup>e</sup> st. op de 6<sup>e</sup> st. plaatsen en de 4 kantst. 1 nld. naar rechts verplaatsen.
- 2) Alle nld. in wachtstand plaatsen behalve de 4 linker kantst. die in werkstand blijven. Brei 2 toeren over deze st.
- 3) Alle st. in werkstand plaatsen en 1 toer br.
- 4) Alle st. in wachtstand plaatsen behalve de 4 rechter kantst. die in werkstand blijven. Br. 2 toeren over deze st.
- 5) Alle st. in werkstand plaatsen, rechts van het werk de 4<sup>e</sup> st. op de 5<sup>e</sup> st. plaatsen en de 3 kantst. 1 nld. naar links verplaatsen. Links van het werk de 4<sup>e</sup> st. op de 5<sup>e</sup> st. plaatsen en de 3 kantst. 1 nld. naar rechts verplaatsen, dan 1 toer br. De wagen bevindt zich opnieuw aan de linkerkant. Herhaal de bewegingen van 1 tot 5. Op die manier heeft men aan weerszijden iedere 2<sup>e</sup> toer 2 minderingen gemaakt.

## FULLY-FASHIONED SCHOUDERS : OPEN RUGPAND :

### Rechterkant : wagen links :

- 1) De 5<sup>e</sup> st. op de 6<sup>e</sup> st. plaatsen en de 4 kantst. 1 nld. naar links verplaatsen. 1 toer br.
- 2) Alle st. in wachtstand plaatsen behalve de 4 kantst. ; over deze st. 2 toeren br.
- 3) Alle st. in werkstand plaatsen, rechts de 4<sup>e</sup> st. op de 5<sup>e</sup> st. plaatsen, de 3 kantst. 1 nld. naar links verplaatsen en 1 toer br. De wagen bevindt zich opnieuw aan de linkerkant. De bewegingen 1, 2 en 3 herhalen. Op die manier heeft men iedere 2<sup>e</sup> toer 2 minderingen gemaakt.

Door verkorte toeren te br. over de 4 kantst., vermijdt men het samentrekken van de schouderkanten. Teneinde het ontstaan van gaatjes aan het uiteinde van de verkorte toeren te voorkomen, dient men steeds de draad om de dichtstbijzijnde nld. in wachtstand of in werkstand te slaan.

### Linkerkant : wagen links :

- 1) De 5<sup>e</sup> st. op de 6<sup>e</sup> st. plaatsen, de 4 kantst. 1 nld. naar rechts verplaatsen. Alle st. in wachtstand plaatsen, behalve de 4 kantst. die in werkstand blijven. Br. 2 toeren over deze st.
- 2) Alle st. in werkstand plaatsen en 1 toer br.
- 3) De 4<sup>e</sup> st. op de 5<sup>e</sup> st. plaatsen ; de 3 kantst. 1 nld. naar rechts verplaatsen en 1 toer br. De wagen bevindt zich opnieuw aan de linkerkant. De bewegingen 1, 2 en 3 herhalen.



**1**  
**JULIETTE\***  
Nr 60/T/513  
Kwaliteit PRONOSTIC

TRUI

**MATEN :** a) 2 jaar - b) 3 - c) 5 - d) 7 - e) 9 - f) 11 - g) 13 - h) 15.  
**Lengten :** a) 86 - b) 94 - c) 108 - d) 120 - e) 132 - f) 144 - g) 156 - h) 168 cm.

**BENODIGDHEDEN :** a) 3 bollen - b) 4 - c) 4 - d) 4 - e) 5 - f) 5 - g) 6 - h) 6 kleur CAPUCINE.  
Voor de 4 kleinste maten : 1 ritssluiting.

## GEBRUIKTE STEKEN :

**Boordsteek 1/1 - Tricotsteek .**  
**Zichtbare meerd. op 3 st. van de kanten.**

## PROEFLAPJE :

10 cm<sup>2</sup> in tricotst. met R. nr 8 1/2, afstand nld. bedd. nr 4 = 25 st. en 34 toeren.  
Het werk aan de verkeerde zijde met een lauw strijkijzer onder een niet te vochtige doek oppersen of gewoon laten drogen.  
**BELANGRIJK :** Indien Uw proeflapje afwijkt van bovenstaande gebruik dan een nr van R., hoger of lager, naar gelang het resultaat.

## BESCHRIJVING :

**MOUWEN :** Opz. a) 40 st. - b) 42 - c) 44 - d) 48 - e) 50 - f) 52 - g) 56 - h) 58 met R. nr 5 1/2 en 18 toeren in boordst. 1/1 br. **De rangenteller op 0 zetten.**

Br. verder in tricotst. met R. nr 8 1/2 en maak een weersz., iedere a) 7<sup>e</sup> toer - b) en c) 8<sup>e</sup> - d) 9<sup>e</sup> - e) en f) 10<sup>e</sup> - g) 12<sup>e</sup> - h) 13<sup>e</sup> : 9 x 1 meerd. Men heeft a) 58 st. - b) 60 - c) 62 - d) 66 - e) 68 - f) 70 - g) 74 - h) 76. In de a) 74<sup>e</sup> toer - b) 82<sup>e</sup> - c) 88<sup>e</sup> - d) 96<sup>e</sup> - e) 102<sup>e</sup> - f) 108<sup>e</sup> - g) 122<sup>e</sup> - h) 136<sup>e</sup> voor de mouwkop aan weersz. afk. : a) iedere 2<sup>e</sup> toer : 1 x 3 st., 4 x 2 st., 5 x 1 st., 1 x 2 st. en 1 x 3 st. - b) iedere 2<sup>e</sup> toer : 1 x 3 st., 3 x 2 st., 8 x 1 st., 1 x 2 st. en 1 x 3 st. - c) iedere 2<sup>e</sup> toer : 1 x 3 st., 3 x 2 st., 9 x 1 st., 1 x 2 st. en 1 x 3 st. - d) iedere 2<sup>e</sup> toer : 1 x 3 st., 2 x 2 st.,

12 x 1 st., 1 x 2 st. en 1 x 3 st. - e) iedere 2<sup>e</sup> toer : 1 x 3 st., 1 x 2 st., 15 x 1 st., 1 x 2 st. en 1 x 3 st. - f) iedere 2<sup>e</sup> toer : 1 x 3 st., 17 x 1 st., 1 x 2 st. en 1 x 3 st. - g) iedere 2<sup>e</sup> toer : 1 x 3 st., 19 x 1 st., 1 x 2 st. en 1 x 3 st. - h) iedere 2<sup>e</sup> toer : 1 x 3 st., 18 x 1 st., iedere 3<sup>e</sup> toer : 2 x 1 st., iedere 2<sup>e</sup> toer : 1 x 2 st. en 1 x 3 st. Er blijven : a, b, c) 16 st. - d) en e) 18 st., f, g, h) 20 st. over die men afk.

**RUGPAND :** Opz. a) 78 st. - b) 80 - c) 86 - d) 90 - e) 96 - f) 100 - g) 106 - h) 110 met R. nr 5 1/2 en 22 toeren in boordst. 1/1 br. **De rangenteller op 0 zetten.** Br. verder in tricotst. met R. nr 8 1/2. In de a) 54<sup>e</sup> toer - b) 62<sup>e</sup> - c) 68<sup>e</sup> - d) 74<sup>e</sup> - e) 82<sup>e</sup> - f) 88<sup>e</sup> - g) 102<sup>e</sup> - h) 116<sup>e</sup> voor de armgaten aan weersz. afk., iedere 2<sup>e</sup> toer : 1 x 4 st., 1 x 3 st., 1 x 2 st. en 1 x 1 st. Er blijven a) 58 st. - b) 60 - c) 66 - d) 70 - e) 76 - f) 80 - g) 86 - h) 90 over.

**Voor de 4 kleinste maten :** In de a) 56<sup>e</sup> toer - b) 70<sup>e</sup> - c) 80<sup>e</sup> - d) 90<sup>e</sup> het werk in tweeën delen en elke zijde afzonderlijk verder br. In de a) 88<sup>e</sup> toer - b) 98<sup>e</sup> - c) 108<sup>e</sup> - d) 120<sup>e</sup> - e) 130<sup>e</sup> - f) 140<sup>e</sup> - g) 156<sup>e</sup> - h) 170<sup>e</sup> voor de schouder aan de rechterkant voor de 4 kleinste maten, afk. of laten wachten, iedere 2<sup>e</sup> toer : a) 2 x 3 st. en 2 x 4 st. - b) 1 x 2 st. en 4 x 3 st. - c) 3 x 3 st. en 2 x 4 st. - d) 3 x 3 st. en 2 x 4 st. en voor de 4 volg. maten aan weersz. afk., iedere 2<sup>e</sup> toer : e) 5 x 4 st. - f) 7 x 3 st. - g) 4 x 3 st. en 3 x 4 st. - h) 7 x 3 st. en 1 x 4 st. Er blijven a) 15 st. - b) 16 - c) 16 -

d) 18 - e) 36 - f) 38 - g) 38 - h) 40 over die men afk.  
Voor de 4 kleinste maten : de andere zijde in spiegelbeeld afbr.

**VOORPAND :** Hetzelfde aantal stn. opz. en br. zoals voor het rugpand.  
In de a) 78<sup>e</sup> toer - b) 88<sup>e</sup> - c) 98<sup>e</sup> - d) 108<sup>e</sup> - e) 118<sup>e</sup> - f) 130<sup>e</sup> - g) 148<sup>e</sup> - h) 164<sup>e</sup> voor de halsuitsnijding de 8 midd. stn. afk., elke zijde afzonderlijk verder br. en aan halszijde afk., iedere 2<sup>e</sup> toer : a) 1 x 4 st., 1 x 3 st., 1 x 2 st. en 2 x 1 st. - b) en c) : 1 x 4 st., 1 x 3 st., 1 x 2 st. en 3 x 1 st. - d) en e) : 1 x 4 st., 1 x 3 st., 2 x 2 st. en 3 x 1 st. - f) en g) : 1 x 4 st., 1 x 3 st., 2 x 2 st. en 4 x 1 st. - h) 1 x 4 st., 1 x 3 st., 3 x 2 st. en 3 x 1 st. In de a) 92<sup>e</sup> toer - b) 102<sup>e</sup> - c) 112<sup>e</sup> - d) 124<sup>e</sup> - e) 134<sup>e</sup> - f) 144<sup>e</sup> - g) 160<sup>e</sup> - h) 174<sup>e</sup> de schouder afschuinen als bij het rugpand. De andere zijde in spiegelbeeld afbr.

**HALSBIES :** Opz. a) 83 st. - b) en c) 89 - d) 91 - e) 92 - f) en g) 98 - h) 104 met R. nr 5 1/2 en in boordst. 1/1 br., daarbij voor de 4 kleinste maten aan weersz. de 2 kantst. r. br. In de 13<sup>e</sup> toer afk.

## AFWERKING :

De zij- schouder- en mouwnaden sluiten. De mouwen in de armgaten naaien. De halsbies rond de hals naaien ; voor de 4 grootste maten de bies in de rughals sluiten met een naadje van 1 st. Voor de 4 kleinste maten : de ritssluiting met onzichtbare stn. innaaien. Tenslotte de naden oppersen.

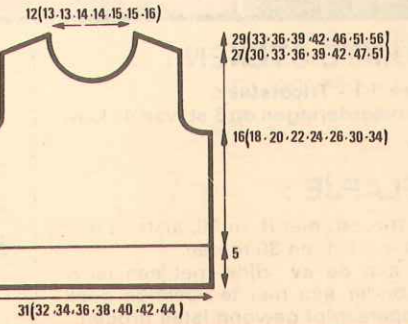
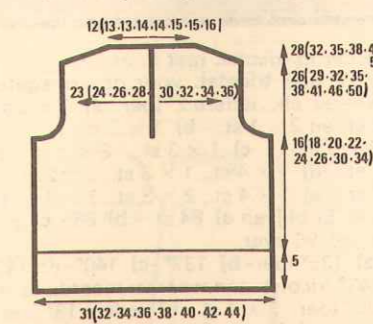
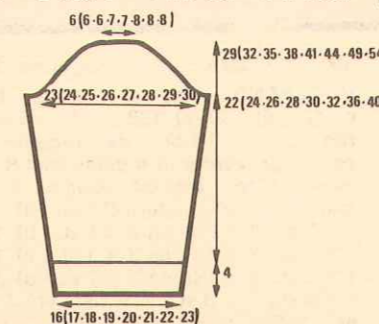

**2**  
**LÉOPOLD\***  
Nr 60/T/516  
Kwaliteit PRONOSTIC

TRUI

**MATEN :** a) 15 jaar - b) 17 - c) small (44) - d) medium (48) - e) large (52).  
**Bovenwijdten :** a) 86 cm - b) 90 - c) 96 - d) 104 - e) 112.

**BENODIGDHEDEN :** a) 8 bollen - b) 9 - c) 10 - d) 11 - e) 12 bollen kleur BEIGE - 1 stekhouder.

## GEBRUIKTE STEKEN :

**Boordsteek 1/1 - Tricotsteek .**  
**Zichtbare meerderingen op 3 st. van de kanten.**

## PROEFLAPJE :

10 cm<sup>2</sup> in tricotst. met R. nr 8 1/2, afstand nld. bedd. nr 4 = 25 st. en 34 toeren.  
Het werk aan de av. zijde met een lauw

strijkijzer en een lichtjes vochtige doek oppersen of gewoon laten drogen.  
**BELANGRIJK :** Indien Uw proeflapje afwijkt van bovenstaande gebruik dan een nr van R., hoger of lager, naar gelang het resultaat.

## BESCHRIJVING :

**MOUWEN :** Opz. a) 60 st. - b) 64 - c) 70 - d) 74 - e) 80 met R. nr 5 1/2 en 26 toeren in boordst. 1/1 br. ; de rangenteller op 0 zetten. Br. verder in tricotst. met R. nr 8 1/2 en maak

aan weersz., iedere 10<sup>e</sup> toer : 13 x 1 zichtbare meerd. Men heeft a) 86 st. - b) 90 - c) 96 - d) 100 - e) 106.  
In de 146<sup>e</sup> toer tricotst. voor de mouwkop aan weersz. afk., iedere 2<sup>e</sup> toer : a) 1 x 3 st., 1 x 2 st., 19 x 1 st., 1 x 2 st., 1 x 3 st. en 1 x 4 st. - b) 1 x 3 st., 3 x 2 st., 17 x 1 st., 1 x 2 st., 1 x 3 st. en 1 x 4 st. - c) 1 x 3 st., 4 x 2 st., 18 x 1 st., 1 x 2 st., 1 x 3 st. en 1 x 4 st. - d) 1 x 3 st., 6 x 2 st., 16 x 1 st., 1 x 2 st., 1 x 3 st. en 1 x 4 st. - e) 1 x 3 st., 9 x 2 st., 13 x 1 st., 1 x 2 st., 1 x 3 st. en













de toer verdelen. Er blijven a) 105 st. - b) 113 - c) 121 - d) 129 over ; verder fantasiest. br. R. nr 7 1/2.  
In de 202° toer in fantasiest., aan weersz. 1 st. meerd. en voor de armsgaten de kantst. met een gekleurde draad merken. Men heeft a) 107 st. - b) 115 - c) 123 - d) 131 st.  
In de a) 289° - b) 289° - c) 295° - d) 291° toer in fantasiest., voor de hals, de 9 midd. st. afk., aan één zijde verder br. en aan halsz. afk., iedere 2° toer : 5 x 4 st. In de a) 300° toer - b) 301° - c) 303° - d) 303° in fantasiest., blijven er a) 29 st. - b) 33 - c) 37 - d) 41 over voor de schouder, die st. afk. De st. van de andere zijde opn. en in spiegelbeeld afbr.

**VOORPAND :** Opz. a) 132 st. - b) 138 - c) 147 - d) 156, R. nr 6 en 26 toeren av. tricost. br., dan a) 25 mind. - b) 23 - c) 24 - d) 25, over de toer verdelen. Er blijven a) 107 st. - b) 115 - c) 123 - d) 131 over, verder fantasiest. br., R. nr 7 1/2.  
In de 202° toer in fantasiest., voor de armsgaten, aan weersz. de kantst. met een gekleurde draad merken.

In de a) 257° - b) 260° - c) 262° - d) 262° toer in fantasiest., voor de hals, de 5 midd. st. afk., aan één zijde verder br. en aan halsz. afk., iedere 2° toer : 2 x 4 st., 2 x 3 st., 3 x 2 st. en 2 x 1 st.  
In de a) 305° toer - b) 308° - c) 310° - d) 310° in fantasiest., de a) 29 - b) 33 - c) 37 - d) 41 overblijvende st. afk.

De st. van de andere zijde terug opn. en in spiegelbeeld afbr.

**SCHUINE HALSBIES :** Opz. 18 st., R. nr 6 en schuin in av. tricost. br., daarbij iedere 2° toer : rechts 1 st. meerd. en links 1 st. afk. (Wanneer de st. op het einde van het nld. bed zijn aangekomen, moet men deze opnieuw aan het begin v. h. nld. bed plaatsen). Ged. 234 toeren br. en dan afk.

## AFWERKING :

De schouderleden sluiten. De mouwen innaaien tot aan de gemerkte st., dan de mouw- en zijnaden sluiten. Aan de onderkant van voor- en rugpand en van de

mouwen een zoom van 3 cm inleggen en er een elastiek doorrijgen. De schuine halsbies aan de goede kant aanaaien, omplooien en met een zoomsteek aan de av. kant vastnaaien. Tenslotte de naden lichtjes oppersen.

### TELPATROON D 11. Van \*\* tot \*\* herh.

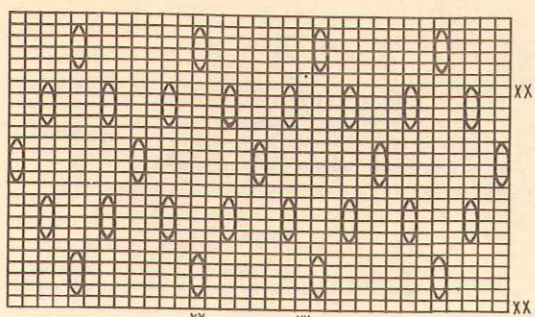

□ = 1 st., 1 toer.

⊞ = 1 st. in wachtstand gedurende 4 toeren.

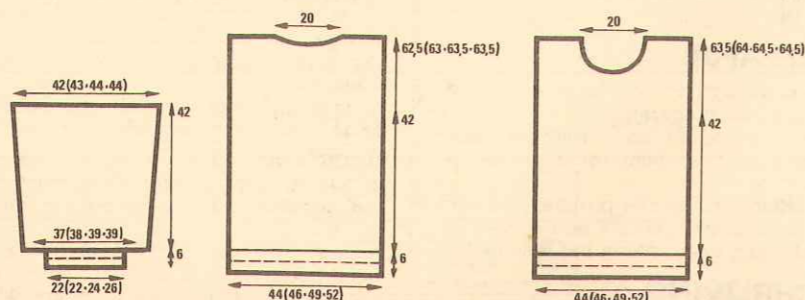
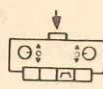

**18**  
**GÉRALDINE**  
Nr 60/T/526  
Kwaliteit ANOUCHKA

## T-TRUI

**MATEN :** a) 36/38 N - b) 44/46 N.  
Bovenwijdten : a) 84/87 cm - b) 95/99 cm.

**BENODIGDHEDEN :**  
a) 8 bollen - b) 10 bollen kleur AMANDINE.  
1 stekenhouders.

## GEBRUIKTE STEKEN :

Tricotsteek - Boordsteek 1/1 - Ajoursteek :  
Zie telpatroon - Kattetanden : 2 st. samen \*\*  
1 omslag, 2 st. samen \*\*. Van \*\* tot \*\* herh. de gehele toer door.

### TELPATROON :

□ = r. st. aan de goede kant v.h. werk.  
⊞ = de linkerst. op de rechterst. plaatsen.  
⊞ = de rechterst. op de linkerst. plaatsen en de vrijgekomen nld. in werkstand laten.

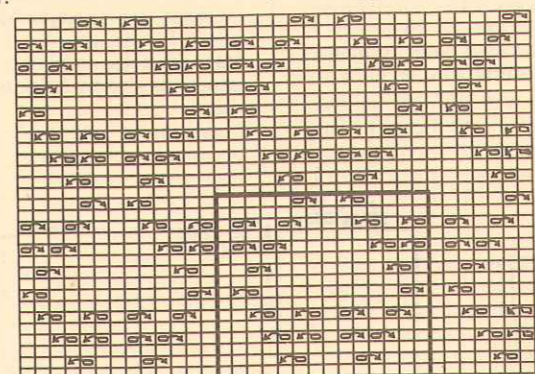

MIDDEN V.H. WERK

## PROEFLAPJES :

10 cm in tricost., R. nr 7, afst. nld. bedd. nr 3 = 27 st. en 38 toeren.  
10 cm<sup>2</sup> in ajourst., R. nr 6, afst. nld. bedd. nr 3 = 24 st. en 40 toeren.  
Het werk aan de av. kant, met een lauw strijkijzer, onder een licht vochtig doek oppersen.  
**BELANGRIJK :** Indien Uw proeflapjes afwijken van bovenstaande, gebruik dan een nr van R., hoger of lager, naar gelang het resultaat.

## BESCHRIJVING VOOR MACHINE MET ÉÉN NLD.-BED :

**MOUWEN :** Opz. a) 91 st. - b) 95, R. nr 6, open opzet en ajourst. br., in het midd. 1 motief plaatsen en aan weersz. iedere 24° toer : 6 x 1 st. meerd. Men bekomt a) 103 st. - b) 107.  
In de 168° toer tot. hoogte, de st. afk.  
De a) 91 st. - b) 95, van de onderkant van de mouw opnieuw opn. en a) 31 mind. - b) 30 over de toer verdelen. Er blijven a) 60 - b) 65 st. over. Verv. 23 toeren tricost. br., R. nr 7 en afk.  
Nog een tweede zelfde mouw br.

**RUGPAND :** Opz. a) 124 st. - b) 140, R. nr 7 en 23 toeren tricost. br., dan verder br. in ajourst., R. nr 6 en a) 11 mind. - b) 13 over de toer verdelen. Er blijven a) 113 st. - b) 127 over.  
In de 168° toer in ajourst., aan weersz. 1 st. meerd. en voor de armsgaten de kantst. met een gekleurde draad merken.  
In de a) 242° toer - b) 244° in ajourst., voor de hals de 9 midd. st. afk., aan één zijde verder br. en aan halsz. afk., iedere 2° toer : 4 x 5 st.  
In de a) 252° toer - b) 254° in ajourst., blijven er a) 33 st. - b) 40 over die men afk.  
De andere zijde in spiegelbeeld afbr.

**VOORPAND :** Opz. a) 124 st. - b) 140, R. nr 7 en 12 toeren tricost. br., dan verder br. over de a) 62 - b) 70 rechterst., ged. 11 toeren

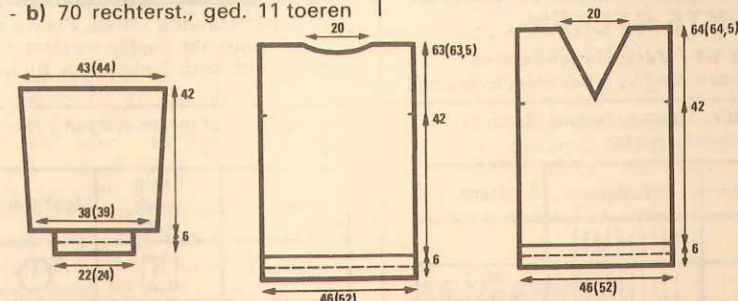

**17**  
**MARIELLA\***  
Nr 60/T/524  
Kwaliteit LICORNE

## T-TRUI

**MATEN :** a) 36 N - b) 38 N - c) 42 N - d) 46 N.  
Bovenwijdten : a) 84 cm - b) 87 - c) 93 - d) 99.

**BENODIGDHEDEN :**  
a) 8 bollen - b) 9 - c) 10 - d) 11, kleur CEREALE.  
Elastiek.

## GEBRUIKTE STEEK :

Av. Tricotsteek - Zichtbare meerd. op 3 st. van de kanten.

## PROEFLAPJE :

10 cm<sup>2</sup> in av. tricost., R. nr 7, afst. nld. bedd. nr 3 = 22 st. en 37 toeren.  
Het werk aan de av. kant, met een lauw strijkijzer, onder een licht vochtig doek oppersen.  
**BELANGRIJK :** Indien Uw proeflapje afwijkt van bovenstaande, gebruik dan een nr van R., hoger of lager, naar gelang het resultaat.

## BESCHRIJVING VOOR MACHINE B 1 MET ÉÉN NLD. BED :

**MOUWEN :** Opz. a) 82 st. - b) 84 - c) 86 - d) 86, R. nr 7, open opzet en av. tricost. br., aan weersz. iedere 22° toer : 6 x 1 st. meerd. Men bekomt a) 94 st. - b) 96 - c) 98 - d) 98.  
In de 156° toer tot. hoogte, alle st. afk.  
De a) 82 st. - b) 84 - c) 86 - d) 86 van de onderkant van de mouw opnieuw opn., over de toer a) 32 mind. - b) 34 - c) 32 - d) 28 verdelen. Er blijven a) 50 st. - b) 50 - c) 54 - d) 58 over, verder 22 toeren av. tricost. br. en afk. Nog een tweede zelfde mouw br.

**RUGPAND :** Opz. a) 98 st. - b) 102 - c) 108 - d) 116, R. nr 7 en recht door br. in av. tricost. In de 178° toer tot. hoogte, voor de armsga-

ten, aan weersz. de kantst. met een gekleurde draad merken.  
In de a) 253° toer - b) 255° - c) 257° - d) 257° tot. hoogte, aan weersz. afk. : a) 22 st. - b) 24 - c) 26 - d) 30.  
Verder br. over de a) 54 - b) 54 - c) 56 - d) 56 midd. st.  
In de a) 261° toer - b) 263° - c) 265° - d) 265° tot. hoogte, de st. afk.

**VOORPAND :** Opz. a) 98 st. - b) 102 - c) 108 - d) 116, R. nr 7 en av. tricost. br.  
In de 8° toer het werk in 2 splitsen en verder br. over de a) 49 - b) 51 - c) 54 - d) 58 rechterst. 8 toeren br. dan nog 8 toeren over de linkerst. Verv. over alle st. verder br. zoals bij het rugpand.  
In de a) 257° toer - b) 259° - c) 261° - d) 261° tot. hoogte, aan weersz. afk. : a) 22 st. -

b) 24 - c) 26 - d) 30 en over de midd. st. verder br.  
In de a) 265° toer - b) 267° - c) 269° - d) 269°, alle st. afk.

## AFWERKING :

De zij-, schouder- en mouwnaden sluiten. De mouwen in de armsgaten naaien tot aan de gemerkte st. De st. van de hals naar de av. kant omplooien en met zoomst. vasthechten.  
Aan de onderkant van voor- en rugpand en aan de mouwen een zoom van 3 cm inleggen. Maak een koordje van 4 draden en rijg het door de zoom van de trui ; rijg elastiek door de onderkant van de mouwen.  
Het koordje vooraan dichtknopen en tenslotte de naden lichtjes oppersen.

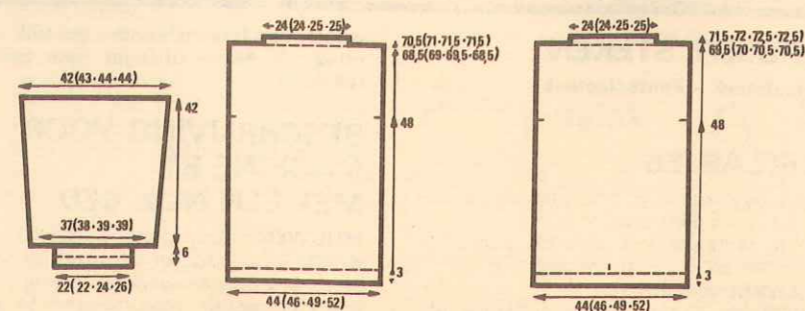

**19**  
**WENDY**  
Nr 60/T/527  
Kwaliteit ANOUCHKA

## T-TRUI

**MATEN :** a) 36 N - b) 38 N - c) 42 N - d) 46 N.  
Bovenwijdten : a) 84 - b) 87 - c) 93 - d) 99 cm.

**BENODIGDHEDEN :**  
a) 4 - b) 4 - c) 5 - d) 5 bollen kleur AMANDE - 2 bollen kl. LISERON - 1 bol kl. EKRU - 2 bollen kl. BEIGE - 1 hulplnd.

## GEBRUIKTE STEKEN :

Valse boordsteek 2/1 : plaats 2 nld. op 3 in werkstand ; iedere 3e nld. blijft in ruststand. Br. het gewenste aantal toeren. Wanneer men het werk begint met een valse boordsteek dan moet men, (wanneer het gewenste

aantal toeren gebreid is) met behulp van de priem alle steken van de opzettoer op de wachtende nld. plaatsen ; op die manier staan alle nld. in werkstand.  
**Tricotsteek - Zichtbare meerderingen op 3 st. van de kanten - Jacquard :** zie telpatroon.

## PROEFLAPJE :

10 cm<sup>2</sup> in tricost., R. nr 7, afst. nld. - bedd. nr 3 = 27 st. en 38 toeren.  
10 cm<sup>2</sup> in jacquard, R. nr 8, afst. nld. - bedd. nr 3 = 30 st. en 36 toeren.  
Het werk aan de av. zijde met een lauw







BE  
MO  
d) 1/1  
Br.  
pla  
wer  
a)  
In c  
aar  
9 x  
b)  
en  
10  
18  
res  
Nc  
RL  
-d  
1/1  
Br  
m  
b)  
Pl  
in  
In  
a:  
1  
1  
1  
d  
2  
o  
lr  
fi  
a  
-  
1  
c  
s  
c  
:

**BESCHRIJVING TRUI :**



**MOUWEN :** Opz. 72 st. met R. nr 3 1/2 in kl. LAMA en 20 toeren in boordst. 1/1 br. De rangenteller op 0 zetten. Br. verder in tricotst. met R. nr 6 1/2 en meerd. aan weersz. iedere 10<sup>e</sup> toer : 15 x 1 st. Men heeft 102 st. In de 160<sup>e</sup> toer voor de mouwkop aan weersz. afk., iedere 2<sup>e</sup> toer : 1 x 3 st., 6 x 2 st., 19 x 1 st., 1 x 2 st. en 1 x 3 st. De rest. 24 st. afk. Nog een tweede zelfde mouw br. **RUGPAND :** Opz. 133 st. met R. nr 3 1/2 in kl. LAMA en 16 toeren in boordsteek 1/1 br., daarbij aan weersz. de kantst. r. br. De rangenteller op 0 zetten. Br. verder in streep- en Jacquardpatroon nr 1- en plaats

1 motief in het midden (zie telpatroon en gebruikte steken). In de 38<sup>e</sup> toer met R. nr 6 1/2 en kl. LAMA in tricotst. br. In de 152<sup>e</sup> toer voor de armsgaten aan weersz. afk., iedere 2<sup>e</sup> toer : 1 x 4 st., 1 x 3 st., 1 x 2 st. en 2 x 1 st. Er blijven 111 st. over. Rechtdoor br. In de 220<sup>e</sup> toer voor de schouders aan weersz. afk., iedere 2<sup>e</sup> toer : 1 x 3 st. en 7 x 4 st. Intussen : In de 228<sup>e</sup> toer voor de halsuitsnijding de 17 midd. st. afk., dan elke zijde afzonderlijk verder br. en aan de halszijde, iedere 2<sup>e</sup> toer : 2 x 8 st. afk. De andere kant in spiegelbeeld br. **VOORPAND :** Opz. 131 st. in kl. LAMA en als bij het rugpand br. Eveneens 1 motief in het midden plaatsen (zie telpatroon en gebruikte steken). In de 152<sup>e</sup> toer voor de armsgaten aan weersz. afk., iedere 2<sup>e</sup> toer : 1 x 4 st.,

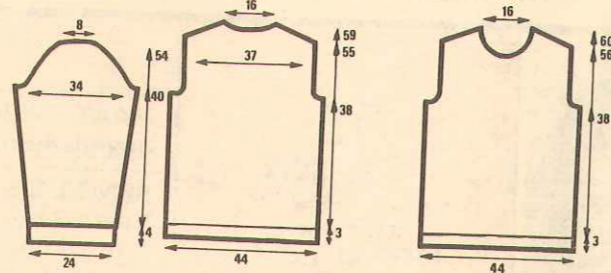

**AFWERKING :**

De zij-, schouder- en mouwnaden sluiten. De mouwen in de armsgaten naaien. De Halsbies steek voor steek met een stiksteek aannaaien en in het midden van de rughals sluiten met een naadje van 1 st. Tenslotte de naden oppersen.

1 x 3 st., 1 x 2 st. en 1 x 1 st. In de 208<sup>e</sup> toer voor de halsuitsnijding de 13 midd. st. afk., dan elke zijde afzonderlijk verder br. en aan de halszijde afk., iedere 2<sup>e</sup> toer : 1 x 5 st., 1 x 4 st., 1 x 3 st., 1 x 2 st. en 4 x 1 st. In de 224<sup>e</sup> toer de schouder als bij het rugpand afschuiven. De andere zijde in spiegelbeeld br. **HALSBIES :** Opz. 132 st. met R. nr 3 1/2 in kl. LAMA en 12 toeren in boordst. 1/1 br., nog 1 toer recht aan de goede kant van het werk en de stn. laten wachten zoals bij de armbies (zie beschrijving vest).

**PROEFLAPJE**

**Wenst U tijd te winnen ?  
Maak dan eerst een proeflapje**

Knip in een kartonnen blad een vierkante opening van 10 cm zijde. Bij het begin van elke beschrijving, duiden wij het bekomen aantal steken en toeren aan, voor een proeflapje van 10 cm<sup>2</sup>, gebreid in de kwaliteit en de steek van het gepresenteerde model. Het is aangeraden goed deze aanwijzingen te volgen. Brei een proeflapje van ongeveer 12 cm<sup>2</sup>; daarvoor zet U meer steken op en brei U ook enkele naalden meer. Zo is het lapje iets groter dan de opening in het karton en gaat het natellen van de steken en naalden dan ook makkelijker.

- Een proeflapje breien geeft U de mogelijkheid om :
- U te oefenen, indien U beginnelinge bent ;
  - een nieuwe of moeilijke steek te leren breien, tot U er goed weg mee kunt ;
  - uw manier van werken met de onze te vergelijken ;
  - van nld. te veranderen indien uw werk te strak of te los is ;
  - een goed resultaat te bekomen, alsook de gewenste afmetingen.

Héél vlug zal U merken hoe nuttig het is zo tewerk te gaan en weldra wordt het een goede gewoonte. Denk er ook aan de lapjes niet weg te gooien en wanneer U er voldoende heeft kan U ze naar eigen smaak met elkaar verbinden en op die manier een kussen en zelfs een bedsprei maken.

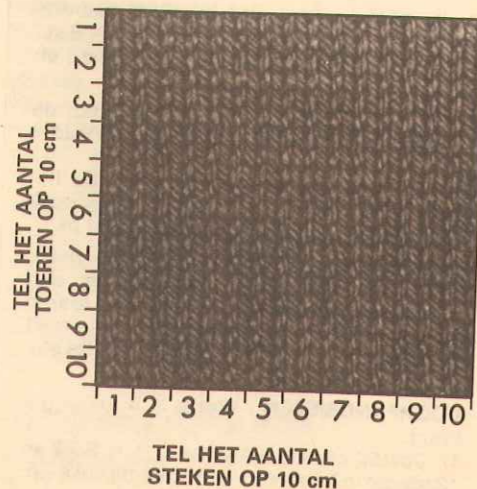

**24**  
**MÉLISSA**  
Nr 60/7/532 en 533  
**Kwaliteit STEAMER**

**TRUI EN CARDIGAN**

**MATEN :** a) 36 N - b) 38 N - c) 42 N - d) 46 N.  
**Bovenwijdten :** a) 84 cm - b) 87 - c) 93 - d) 99.

**BENODIGDHEDEN :**  
**Trui :** a) 3 bollen - b) 3 - c) 4 - d) 4, kleur ECRU.  
**Cardigan :** a) 4 bollen - b) 4 - c) 5 - d) 5, kleur ECRU.  
**1 hulplnd. - 8 knopen.**

**GEBRUIKTE STEKEN :**

**Boordsteek 2/2 - Ajoursteek :** Zie telpatroon.

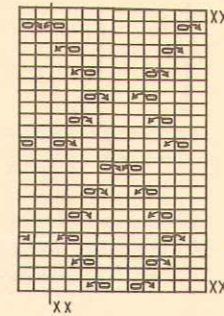

**TELPATROON**

Van \*\* tot \*\* herh.

- = 1 st. en 1 toer.
- ▢ = de rechterst. op de linkerst. plaatsen.
- ▣ = de linkerst. op de rechterst. plaatsen.
- ▤ = van de 3 midd. st., de linker- en de rechterst. op de midd. st. plaatsen. De lege nld. in werkstand laten.

**PROEFLAPJES :**

10 cm<sup>2</sup> in ajourst., met R. nr 5 1/2, afst. nld. bedd. nr 3 = 26 st. en 40 toeren.  
10 cm<sup>2</sup> in boordst. 2/2, met R. nr 3, afst. nld. bedd. nr 3 = 34 st. en 48 toeren.  
Alleen het werk in ajourst., aan de av. kant, met een lauw strijkijzer, onder een licht vochtig doek oppersen of gewoon laten drogen.  
**BELANGRIJK :** Indien Uw proeflapjes afwijken van bovenstaande, gebruik dan een nr van R., hoger of lager, naar gelang het resultaat.

**BESCHRIJVING TRUI :**

**MOUWEN :** Opz. a) 74 st. - b) 82 - c) 90 - d) 94, met R. nr 3 en 24 toeren boordst. 2/2 br., dan opnieuw de teller op 0 zetten. Verder br. in fantasiest., met R. nr 5 en over de eerste toer : a) 17 mind. - b) 19 - c) 23 - d) 21 verdelen. Er blijven a) 57 st. - b) 63 - c) 67 - d) 73 over. In het midd. v.h. werk 1 st. r. plaatsen en aan weersz. van deze st. 1 gaatje plaatsen.

**BESCHRIJVING CARDIGAN :**

**MOUWEN :** Opz. a) 82 st. - b) 90 - c) 94 - d) 102, met R. nr 3 en 24 toeren boordst. 2/2 br., dan de teller opnieuw op 0 zetten. Verder br. in fantasiest., met R. nr 5 en over de eerste toer : a) 19 mind. - b) 23 - c) 21 - d) 23 verdelen. Er blijven a) 63 st. - b) 67 - c) 73 - d) 79 over. In het midd. v.h. werk 1 r. tricotst. plaatsen en aan weersz. van deze st. 1 gaatje plaatsen. Verder br. en aan weersz. meerd., iedere 11<sup>e</sup> toer : 13 x 1 st. Men heeft a) 89 st. - b) 93 - c) 99 - d) 105. In de 160<sup>e</sup> toer fantasiest., voor de mouwkop aan weersz. afk., iedere 2<sup>e</sup> toer : a) 1 x 3 st., 1 x 2 st., 24 x 1 st., 1 x 2 st. en 1 x 3 st. -

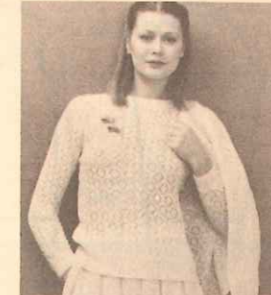

Aan weersz., iedere 11<sup>e</sup> toer : 13 x 1 st. meerd. Men heeft a) 83 st. - b) 89 - c) 93 - d) 99. In de 160<sup>e</sup> toer fantasiest., voor de mouwkop, aan weersz. afk., iedere 2<sup>e</sup> toer : a) 1 x 3 st., 1 x 2 st., 15 x 1 st., dan iedere 3<sup>e</sup> toer : 6 x 1 st. en iedere 2<sup>e</sup> toer : 1 x 2 st. en 1 x 3 st. - b) 1 x 3 st., 1 x 2 st., 24 x 1 st., 1 x 2 st. en 1 x 3 st. - c) 1 x 3 st., 3 x 2 st., 22 x 1 st., 1 x 2 st. en 1 x 3 st. - d) 1 x 3 st., 6 x 2 st., 19 x 1 st., 1 x 2 st. en 1 x 3 st. Er blijven 21 st. over die men in 1 keer afk. Nog een tweede zelfde mouw br.

**RUGPAND :** Opz. a) 150 st. - b) 150 - c) 162 - d) 170, met R. nr 3 en 34 toeren boordst. 2/2 br., dan opnieuw de teller op 0 zetten. Verder br. in fantasiest., met R. nr 5, en over de eerste toer : a) 37 mind. - b) 37 - c) 39 - d) 37 verdelen. Er blijven a) 113 st. - b) 113 - c) 123 - d) 133 over. Aan weersz. 5 st. r. tricotst. plaatsen, dan \*\* 1 gaatje, 1 st. r., 1 gaatje, 7 st. r. \*\*. Van \*\* tot \*\* herh., gans de toer door. Na het laatste gaatje, blijven er 5 st. r. tricotst. over. Het telpatroon volgen. In de 136<sup>e</sup> toer fantasiest., voor de armsga-

ten aan weersz. afk., iedere 2<sup>e</sup> toer : a, b, c) : 1 x 3 st., 2 x 2 st. en 3 x 1 st. - d) 2 x 3 st., 3 x 2 st. en 3 x 1 st. Er blijven a) 93 st. - b) 93 - c) 103 - d) 103 over. In de a) 204<sup>e</sup> toer - b) 204<sup>e</sup> - c) 208<sup>e</sup> - d) 212<sup>e</sup> fantasiest., voor de schouders, aan weersz. afk., iedere 2<sup>e</sup> toer : a, b) 6 x 3 st. en 2 x 4 st. - c, d) : 1 x 3 st. en 7 x 4 st. Intussen : In de a) 213<sup>e</sup> toer - b) 213<sup>e</sup> - c) 217<sup>e</sup> - d) 221<sup>e</sup>, fantasiest., voor de hals, de 13 midd. st. afk., aan één zijde verder br. en aan halsz. afk., iedere 2<sup>e</sup> toer : 2 x 7 st. De andere zijde in spiegelbeeld afbr.

**VOORPAND :** Hetzelfde aantal st. opz. en br. zoals bij het rugpand. In de a) 192<sup>e</sup> toer - b) 192<sup>e</sup> - c) 196<sup>e</sup> - d) 200<sup>e</sup> fantasiest., voor de hals de 11 midd. st. afk., aan één zijde verder br. en aan halsz. afk., iedere 2<sup>e</sup> toer : 1 x 5 st., 1 x 4 st., 1 x 3 st., 1 x 2 st. en 1 x 1 st. In de a) 208<sup>e</sup> toer - b) 208<sup>e</sup> - c) 212<sup>e</sup> - d) 216<sup>e</sup> fantasiest., de schouder aan de buitenz. afsch. zoals bij het rugpand. De andere zijde in spiegelbeeld afbr.

**HALSBIES :** Opz. 178 st., met R. nr 3 en 23 toeren boordst. 2/2 br., dan 1 toer r. br. aan de goede kant en alle st. op een draad of hulplnd. plaatsen.

**AFWERKING :**

De zij-, schouder- en mouwnaden sluiten. De mouwen in de armsgaten naaien. De Halsbies rondom de hals naaien, steek voor steek, met een stiksteek, aan de goede kant v.h. werk. Deze bies 2 cm naar binnen omplooiën en ze met een zoomsteek vastnaaien. Tenslotte de naden lichtjes oppersen.

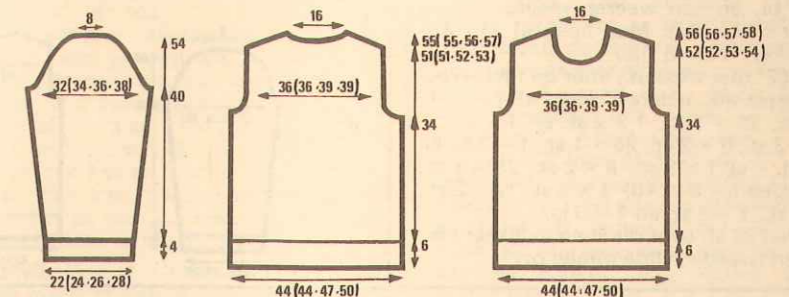



De andere zijde in spiegelbeeld afbr.

**VOORPANDEN :** Opz. a) 76 st. - b) 76 - c) 84 - d) 84, met R. nr 3 en 34 toeren boordst. 2/2 br., rechts de 3 kantst. r. br., dan de teller opnieuw op 0 zetten. Verder br. in fantasiest., met R. nr 5 en over de eerste toer : a) 18 mind. - b) 18 - c) 21 - d) 21 verdelen. Er blijven a) 58 st. - b) 58 - c) 63 - d) 63 over. Links plaatsen : 5 st. r. tricotst., verv. \*\* 1 gaatje, 1 st. r., 1 gaatje, 7 st. r. \*\* Van \*\* tot \*\* herh., dan het telpatroon volgen.

In de 144° toer fantasiest., voor het armsgat, links afk., iedere 2° toer : 1 x 3 st., 2 x 2 st. en 3 x 1 st. voor alle maten. Er blijven a) 48 st. - b) 48 - c) 53 - d) 53 st. over.

In de a) 196° toer - b) 196° - c) 200° - d) 204° fantasiest., voor de hals, rechts afk., iedere 2° toer : 2 x 5 st., 1 x 4 st., 1 x 3 st., 2 x 2 st. en 4 x 1 st.

In de a) 216° toer - b) 216° - c) 220° - d) 224° fantasiest., de schouder links afsch. zoals bij het ruggand.

Het tweede voorpand in spiegelbeeld br.

**HALSBIES :** Opz. 180 st., met R. nr 3 en

23 toeren boordst. 2/2 br., aan weersz. de 3 kantst. r. br., dan 1 toer r. br. aan de goede kant en alle st. op een draad of hulppld plaatsens.

**KNOOPSGATENBIEZEN :** Opz. a) 190 st. - b) 190 - c) 194 - d) 194, met R. nr 4 1/2 en 12 toeren rondb. in tricotst. (want er zijn meer dan 180 st.), dan 1 toer av. br. aan de goede kant, verv. opnieuw 12 toeren r. tricotst. br., dan alle st. op een draad of hulppld plaatsens.

Nog een tweede zelfde bies br. maar 8 knoopsgaten van 2 st. over de 6° en 19° toer verdelen.

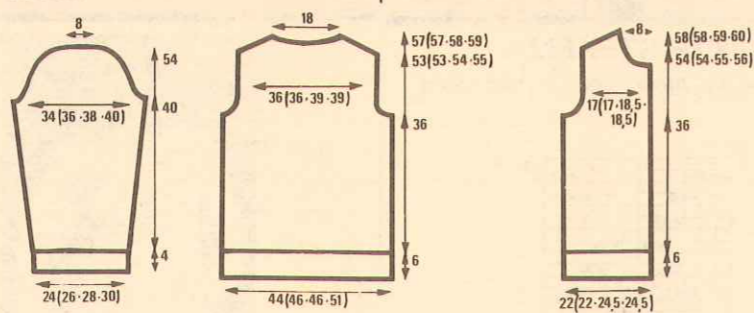

### AFWERKING :

De zij-, schouder- en mouwnaden sluiten. De mouwen in de armsgaten naaien. De Halsbies rondom de hals naaien, steek voor steek, met een stiksteek aan de goede kant v.h. werk. De knoopsgatenbiezen op dezelfde wijze aannaaien. De Hals- en knoopsgatenbiezen voor de helft naar binnen omplooiën en aan de binnenkant met een zoomsteek vasthechten.

De knoopsgaten festonneren. De knopen aannaaien.

Tenslotte de naden zeer lichtjes oppersen.

Er blijven a) 58 st. - b) 60 - c) 62 - d) 64 over.

In de a) 236° toer - b) 236° - c) 240° - d) 246° tricotst., voor de hals, rechts afk., iedere 2° toer : 1 x 5 st., 2 x 4 st., 2 x 3 st., 3 x 2 st. en 3 x 1 st.

In de a) 259° toer - b) 259° - c) 264° - d) 269° tricotst., de schouder links afsch. zoals bij het ruggand.

Het tweede voorpand in spiegelbeeld br.

**HALSBIES :** Opz. 180 st., met R. nr 2 en 23 toeren boordst. 2/2 br., aan weersz. de 3 kantst. r. br., dan 1 toer r. br. aan de goede kant en alle st. op een draad of hulppld plaatsens.

**KNOOPSGATENBIEZEN :** Opz. a) 190 st. - b) 190 - c) 194 - d) 198, met R. nr 4 1/2 en 12 toeren rondb. in tricotst. (er zijn meer dan 180 st.), dan 1 toer av. br. aan de goede kant en opnieuw 12 toeren r. tricotst. br., dan alle st. op een draad of hulppld plaatsens. Nog een tweede knoopsgatenbies br., maar 8 knoopsgaten van 2 st. over de 6° en de 19° toer verdelen.

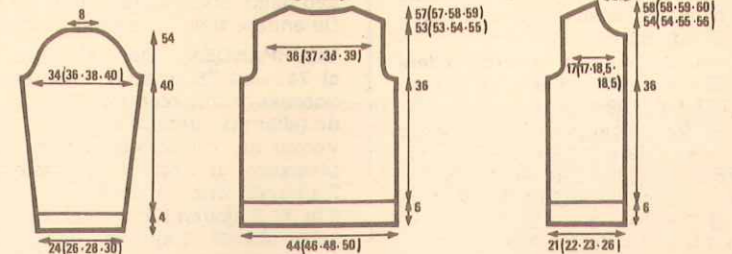

## BESCHRIJVING VAN HET Nr 24 MELISSA IN EFFEEN TRICOTSTEEK

### GEBRUIKTE STEKEN :

Boordsteek 2/2 - Tricotsteek - Zichtbare meerderingen op 3 st. van de kanten.

### PROEFLAPJE :

10 cm<sup>2</sup> in tricotst., met R. nr 4 1/2, afst. nld. bedd. nr 3 = 34 st. en 48 toeren.

Het werk aan de av. kant, met een lauw strijkijzer, onder een licht vochtig doek oppersen of gewoon laten drogen.

**BELANGRIJK :** Indien Uw proeflapje afwijkt van bovenstaande, gebruik dan een nr van R., groter of kleiner, naar gelang het resultaat.

### BESCHRIJVING TRUI :

**MOUWEN :** Opz. a) 74 st. - b) 82 - c) 86 - d) 94, met R. nr 2 en 24 toeren boordst. 2/2 br., dan de teller opnieuw op 0 zetten. Verder tricotst. br., met R. nr 4 1/2 en over de eerste toer 2 meerd. verdelen voor de maten : a, c en d.

Men heeft a) 76 st. - b) 82 - c) 88 - d) 96. Verder br. en aan weersz. meerd., iedere 10° toer : 17 x 1 st. Men heeft a) 110 st. - b) 116 - c) 122 - d) 130.

In de 192° toer tricotst., voor de mouwkop, aan weersz. afk., iedere 2° toer : a) 1 x 3 st., 2 x 2 st., 29 x 1 st., 1 x 2 st. en 1 x 3 st. - b) 1 x 3 st., 5 x 2 st., 26 x 1 st., 1 x 2 st. en 1 x 3 st. - c) 1 x 3 st., 8 x 2 st., 23 x 1 st., 1 x 2 st. en 1 x 3 st. - d) 1 x 3 st., 12 x 2 st., 19 x 1 st., 1 x 2 st. en 1 x 3 st.

Er blijven 28 st. over die men in 1 keer afk. Nog een tweede zelfde mouw br.

### BESCHRIJVING CARDIGAN :

**MOUWEN :** Opz. a) 82 st. - b) 86 - c) 94 - d) 102, met R. nr 2 en 24 toeren boordst. 2/2 br., dan de teller opnieuw op 0 zetten. Verder tricotst. br., met R. nr 4 1/2 en over de eerste toer : 2 meerd. verdelen voor de maten : b en c). Men heeft a) 82 st. - b) 88 - c) 96 - d) 102.

Verder br. en aan weersz. meerd., iedere 10° toer : 17 x 1 st. Men heeft a) 116 st. - b) 122 - c) 130 - d) 136.

In de 192° toer tricotst., voor de mouwkop, aan weersz. afk., iedere 2° toer : a) 1 x 3 st., 5 x 2 st., 26 x 1 st., 1 x 2 st. en 1 x 3 st. - b) 1 x 3 st., 8 x 2 st., 23 x 1 st., 1 x 2 st. en 1 x 3 st. - c) 1 x 3 st., 12 x 2 st., 19 x 1 st., 1 x 2 st. en 1 x 3 st. - d) 1 x 3 st., 15 x 2 st., 16 x 1 st., 1 x 2 st. en 1 x 3 st.

Er blijven 28 st. over die men in 1 keer afk. Nog een tweede zelfde mouw br.

**RUGPAND :** Opz. a) 146 st. - b) 150 - c) 160 - d) 172, met R. nr 2 en 34 toeren boordst. 2/2 br., dan de teller opnieuw op 0 zetten. Verder tricotst. br., met R. nr 4 1/2 en 2 meerd. over de toer verdelen voor de maten : a en d. Men heeft a) 144 st. - b) 150 - c) 160 - d) 170.

In de 163° toer tricotst., voor de armsgaten aan weersz. afk., iedere 2° toer : a) 1 x 3 st., 3 x 2 st. en 2 x 1 st. - b) 1 x 3 st., 3 x 2 st. en 3 x 1 st. - c) 1 x 4 st., 1 x 3 st., 3 x 2 st. en 2 x 1 st. - d) 1 x 5 st., 1 x 4 st., 1 x 3 st., 2 x 2 st. en 2 x 1 st. Er blijven a) 122 st. - b) 126 - c) 130 - d) 134 over.

In de a) 244° toer - b) 244° - c) 250° - d) 254° tricotst., voor de schouders, aan weersz. afk., iedere 2° toer : a) 6 x 3 st. en 4 x 4 st. - b) 4 x 3 st. en 6 x 4 st. - c) 2 x 3 st. en 8 x 4 st. - d) 10 x 4 st. **Intussen :** In de a) 255° toer - b) 255° - c) 261° - d) 265° tricotst., voor de hals, de 18 midd. st. afk., aan één zijde verder br. en aan halsz. afk., iedere 2° toer : 3 x 6 st. De andere zijde in spiegelbeeld afbr.

**VOORPAND :** Hetzelfde aantal st. opz. en br.

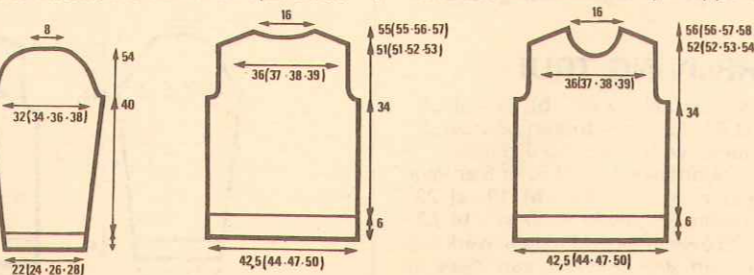

zoals bij het ruggand.

In de a) 231° toer - b) 231° - c) 235° - d) 241° tricotst., voor de hals de 10 midd. st. afk., aan één zijde verder br. en aan halsz. afk., iedere 2° toer : 1 x 5 st., 1 x 4 st., 1 x 3 st., 3 x 2 st. en 4 x 1 st.

In de a) 250° toer - b) 250° - c) 254° - d) 260° tricotst., de schouder aan de buitenz. afsch. zoals bij het ruggand.

**HALSBIES :** Opz. 178 st., met R. nr 2 en 23 toeren boordst. 2/2 br., dan 1 toer r. br. aan de goede kant en alle st. op een draad of hulppld plaatsens.

### AFWERKING :

De zij-, schouder- en mouwnaden sluiten. De mouwen in de armsgaten naaien. De Halsbies rondom de hals naaien, steek voor steek, met een stiksteek, aan de goede kant v.h. werk. Deze bies 2 cm naar binnen omplooiën en ze aan de binnenkant met een zoomsteek vastnaaien.

Tenslotte de naden lichtjes oppersen.

### GEBRUIKTE STEKEN :

**Boordsteek 1/1 - 1 fantasiest. :** Br. 2 toeren tricotst. De tusselliggende linkerdraad (die zich tussen de 11° en 12° st. bevindt) op elke 12° nld. ophangen.

Br. opnieuw 2 toeren tricotst. en werk zoals tevoren, maar ditmaal de rechterdraad (die zich tussen de 12° en de 13° st. bevindt) ophangen. Steeds deze 4 toeren herh.

**Fantasiesteek :** \*\* 4 st. r., 3 ajourst. (zie telpatroon), 4 st. r., 1 fantasiest. \*\* Men heeft 12 st. Steeds van \*\* tot \*\* herh. en eindigen met 4 st. r., 3 ajourst., 4 st. r.

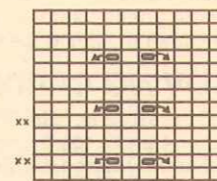

### TELPATROON :

X = de linkerst. op de rechterst. plaatsen.

O = de rechterst. op de linkerst. plaatsen.

De lege nld. in werkstand laten.

### PROEFLAPJE :

10 cm<sup>2</sup> in fantasiest., met R. nr 7, afst. nld. bedd. nr 4 = 27 st. en 43 toeren.

Het werk aan de av. kant, met een lauw strijkijzer, onder een licht vochtig doek oppersen of gewoon laten drogen.

**BELANGRIJK :** Indien Uw proeflapje afwijkt van bovenstaande, gebruik dan een nr van R., hoger of lager, naar gelang het resultaat.

### BESCHRIJVING TRUI :

**MOUWEN :** Opz. a) 60 st. - b) 66 - c) 70 - d) 76, met R. nr 4 en 28 toeren boordst. 1/1 br., dan de teller opnieuw op 0 zetten.

Verder br. in fantasiest., met R. nr 7, 1 st. meerd. in de eerste toer en 3 ajourst. in het midden plaatsen.

Men heeft a) 61 st. - b) 67 - c) 71 - d) 77. Verder br. en aan weersz. meerd., iedere 11° toer : 13 x 1 st. Men heeft a) 87 st. -

### AFWERKING :

De zij-, schouder- en mouwnaden sluiten. De mouwen in de armsgaten naaien. De Halsbies rond de hals naaien, steek voor steek, met een stiksteek, aan de goede kant v.h. werk, voor de helft naar binnen om-

plooien en met een zoomsteek vastnaaien. De knoopsgatenbiezen op dezelfde wijze langs de voorpanden naaien, voor de helft naar binnen omplooiën en met een zoomsteek vastnaaien. De knoopsgaten festonneren en de knopen aannaaien.

Tenslotte de naden lichtjes oppersen.

### TRUI EN CARDIGAN

**MATEN :** a) 36 N - b) 38 N - c) 42 N - d) 46 N. Bovenwijdten : a) 84 - b) 87 - c) 93 - d) 99 cm.

**BENODIGDHEDEN :** Trui : a) 6 bollen - b) 7 - c) 7 - d) 8, kleur AMBRE. Cardigan : a) 7 bollen - b) 7 - c) 8 - d) 8, kleur AMBRE. 1 hulppld. - 5 knopen.

b) 93 - c) 97 - d) 103.

In de 164° toer fantasiest., voor de mouwkop, aan weersz. afk. : a) 1 x 3 st., dan iedere 3° toer : 4 x 1 st., iedere 2° toer : 21 x 1 st., 1 x 2 st. en 1 x 3 st. - iedere 2° toer : b) 1 x 3 st., 1 x 2 st., 26 x 1 st., 1 x 2 st. en 1 x 3 st. - c) 1 x 3 st., 3 x 2 st., 24 x 1 st., 1 x 2 st. en 1 x 3 st. - d) 1 x 3 st., 6 x 2 st., 21 x 1 st., 1 x 2 st. en 1 x 3 st.

Er blijven 21 st. over die men in 1 keer afk. Nog een tweede zelfde mouw br.

**RUGPAND :** Opz. a) 115 st. - b) 119 - c) 129 - d) 139, met R. nr 4 en 26 toeren boordst. 1/1 br., dan de teller weer op 0 zetten.

Verder br. in fantasiest., met R. nr 7 en in het begin van de toer plaatsen : a) 2 st. r., 3 ajourst., 4 st. r., 1 fantasiest., enz... - b) 4 st. r., 3 ajourst., 4 st. r., 1 fantasiest., enz... - c) 4 st. r., 1 fantasiest., 4 st. r., 3 ajourst., enz... - d) 2 st. r., 3 ajourst., 4 st. r., 1 fantasiest., enz...

In de a) 157° toer - b) 157° - c) 161° - d) 165° fantasiest., voor de hals de midd. st. afk., het werk in 2 splitsen, aan één zijde verder br. en aan halsz. afk., iedere 4° toer : 24 x 1 st.

In de 168° toer fantasiest., voor het armsgat, aan de buitenz. afk., iedere 2° toer : a) 1 x 5 st., 1 x 4 st., 1 x 3 st., 1 x 2 st. en 2 x 1 st. - b) 1 x 5 st., 1 x 4 st., 2 x 3 st., 2 x 2 st. en 2 x 1 st. - d) 1 x 5 st., 2 x 4 st., 2 x 3 st., 2 x 2 st. en 1 x 1 st.

In de a) 242° toer - b) 242° - c) 246° - d) 250° fantasiest., de schouder aan de buitenz. afsch. zoals bij het ruggand. De 2° zijde in spiegelbeeld br.

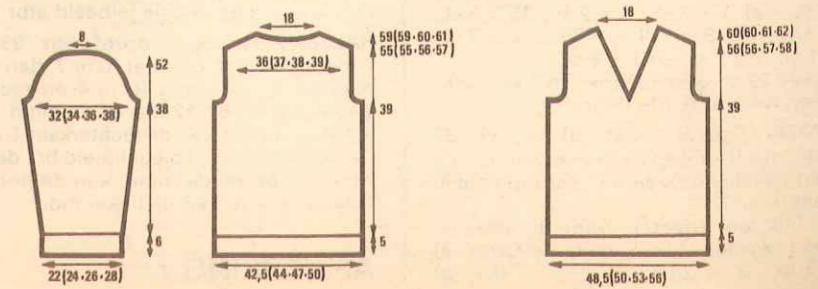

**HALSBIEZEN :** Open opzet, opz. 95 st., 2 toeren tricotst. br., met R. nr 7, dan verder boordst. 1/1 br., met R. nr 4, rechts de 2 kantst. r. br. Br. 12 toeren en in iedere toer op 2 st. van de rechterkant : 1 st. mind. Verv. afk.

### BESCHRIJVING CARDIGAN :

**MOUWEN :** Opz. a) 66 st. - b) 70 - c) 76 - d) 82, met R. nr 4 en 28 toeren boordst. 1/1 br., dan de teller op 0 zetten.

Verder br. in fantasiest., met R. nr 7, in de 1<sup>e</sup> toer 1 st. meer. en 3 ajourst. in het midd. v.h. werk plaatsen. Men heeft a) 67 st. - b) 71 - c) 77 - d) 83.

Verder br. en aan weersz. meer., iedere 12<sup>e</sup> toer : 13 x 1 st. Men heeft a) 93 st. - b) 97 - c) 103 - d) 109.

In de 168<sup>e</sup> toer fantasiest., voor de mouwkop aan weersz. afk., iedere 2<sup>e</sup> toer : a) 1 x 3 st., 1 x 2 st., 26 x 1 st., 1 x 2 st. en 1 x 3 st. - b) 1 x 3 st., 3 x 2 st., 24 x 1 st., 1 x 2 st. en 1 x 3 st. - c) 1 x 3 st., 6 x 2 st., 21 x 1 st., 1 x 2 st. en 1 x 3 st. - d) 1 x 3 st., 9 x 2 st., 18 x 1 st., 1 x 2 st. en 1 x 3 st.

Er blijven 21 st. over die men in 1 keer afk. Nog een tweede zelfde mouw br.

**RUGPAND :** Opz. a) 119 st. - b) 123 - c) 131 - d) 139, met R. nr 4 en 26 toeren boordst. 1/1 br., daarbij aan weersz. de kantst. a) av. br. - b) av. br. - c) r. br. - d) r. br., dan de teller op 0 zetten.

Verder br. in fantasiest., met R. nr 7, te beginnen met : a) 4 st. r., 3 ajourst., 4 st. r., 1 fantasiest., enz... - b) 7 st. r., 1 fantasiest., 4 st. r., 3 ajourst., enz... - c) 5 st. r., 1 fantasiest., 4 st. r., 3 ajourst., enz... - d) 3 st. r., 1 fantasiest., 4 st. r., 3 ajourst., enz...

In de 168<sup>e</sup> toer fantasiest., voor de armsgaten, aan weersz. afk., iedere 2<sup>e</sup> toer : a) 2 x 3 st., 1 x 2 st. en 3 x 1 st. - b) 2 x 3 st., 1 x 2 st. en 3 x 1 st. - c) 2 x 3 st., 2 x 2 st. en 4 x 1 st. - d) 2 x 3 st., 3 x 2 st. en 3 x 1 st. Er blijven a) 97 st. - b) 101 - c) 103 - d) 109 over.

In de a) 246<sup>e</sup> toer - b) 246<sup>e</sup> - c) 250<sup>e</sup> - d) 254<sup>e</sup> fantasiest., voor de schouders aan weersz.

De tweede bias in spiegelbeeld br., links 1 kantst. r. br. en mind. op 1 st. van de linkerkant.

### AFWERKING :

afk., iedere 2<sup>e</sup> toer : a) 3 x 2 st. en 6 x 3 st. - b) 1 x 2 st. en 8 x 3 st. - c) 9 x 3 st. - d) 6 x 3 st. en 3 x 4 st.

**Intussen :** In de a) 257<sup>e</sup> toer - b) 257<sup>e</sup> - c) 261<sup>e</sup> - d) 265<sup>e</sup> fantasiest., voor de hals de 17 midd. st. afk., aan één zijde verder br. en aan halsz. afk., iedere 2<sup>e</sup> toer : 2 x 8 st. De andere zijde in spiegelbeeld afbr.

**VOORPANDEN :** Opz. a) 64 st. - b) 66 - c) 71 - d) 75, met R. nr 4 en 26 toeren boordst. 1/1 br., rechts de 2 kantst. r. br., dan de teller op 0 zetten.

Verder br. in fantasiest., met R. nr 7, links plaatsen : a) 7 st. r., 1 fantasiest., 4 st. r., 3 ajourst., enz... - b) 4 st. r., 1 fantasiest., 4 st. r., 3 ajourst., enz... - c) 7 st. r., 1 fantasiest., 4 st. r., 3 ajourst., enz... - d) 4 st. r., 3 ajourst., 4 st. r., 1 fantasiest., enz...

In de a) 163<sup>e</sup> toer - b) 163<sup>e</sup> - c) 168<sup>e</sup> - d) 170<sup>e</sup> fantasiest., voor de hals, rechts 1 st. afk., dan iedere 5<sup>e</sup> toer : 20 x 1 st.

**Intussen :** In de 167<sup>e</sup> toer fantasiest., voor het armsgat links afk., iedere 2<sup>e</sup> toer : a) 1 x 5 st., 1 x 4 st., 1 x 3 st., 2 x 2 st. en 3 x 1 st. - b) 1 x 5 st., 1 x 4 st., 1 x 3 st., 2 x 2 st. en 3 x 1 st. - c) 1 x 5 st., 2 x 4 st., 1 x 3 st., 2 x 2 st. en 3 x 1 st. - d) 1 x 5 st., 2 x 4 st., 1 x 3 st., 2 x 2 st. en 4 x 1 st.

In de a) 249<sup>e</sup> toer - b) 249<sup>e</sup> - c) 253<sup>e</sup> - d) 259<sup>e</sup>

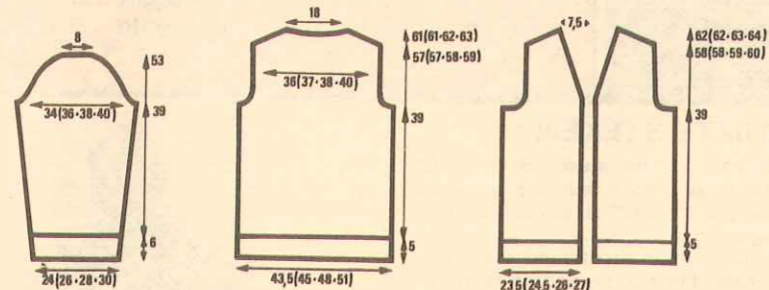

De zij-, schouder- en mouwnaden sluiten. De mouwen in de armsgaten naaien. De halsbiezen aan elkaar naaien en ze dan rondom de hals naaien, steek voor steek, met een stiksteek, aan de goede kant v.h. werk. Tenslotte de naden lichtjes oppersen.

**fantasiest. de schouder links afsch.** zoals bij het rugpand. Het tweede voorpand in spiegelbeeld br.

**HALS- EN KNOOPSGATENBIEZEN :** Opz. a) 120 st. - b) 120 - c) 124 - d) 126, met R. nr 4 en 14 toeren boordst. 1/1 br., links de 2 kantst. r. br. Dan 1 toer r. br. aan de goede kant en alle st. op een draad of hulpnl. plaatsen.

Nog een tweede zelfde bias br., maar 5 knoopsgaten van 3 st. over de 6<sup>e</sup> toer verdelen.

Verder br. in fantasiest., met R. nr 7, links plaatsen : a) 7 st. r., 1 fantasiest., 4 st. r., 3 ajourst., enz... - b) 4 st. r., 1 fantasiest., 4 st. r., 3 ajourst., enz... - c) 7 st. r., 1 fantasiest., 4 st. r., 3 ajourst., enz... - d) 4 st. r., 3 ajourst., 4 st. r., 1 fantasiest., enz...

Nog een bias met 100 st. br., links de kantst. r. br. en br. zoals te voren.

### AFWERKING :

De zij-, schouder- en mouwnaden sluiten. De mouwen in de armsgaten naaien. De hals- en knoopsgatenbiezen aan elkaar naaien, ze rondom de hals en de langs voorpanden naaien, steek voor steek, met een stiksteek, aan de goede kant v.h. werk. De knoopsgaten festonneren en de knopen aannaaien.

Tenslotte de naden lichtjes oppersen.

b) 4 x 3 st. en 4 x 4 st. - c) 3 x 3 st. en 5 x 4 st. - d) 8 x 4 st.

**Intussen :** In de a) 224<sup>e</sup> toer - b) 224<sup>e</sup> - c) 228<sup>e</sup> - d) 232<sup>e</sup> tricotst., voor de hals, de 15 midd. st. afk., aan één zijde verder br. en aan halsz. afk., iedere 2<sup>e</sup> toer : 2 x 6 st. en 1 x 5 st.

De andere zijde in spiegelbeeld afbr.

**VOORPANDEN :** Opz. a) 66 st. - b) 69 - c) 74 - d) 77, met R. nr 4 en 24 toeren boordst. 1/1 br., rechts de 2 kantst. r. br., dan de teller op 0 zetten.

Verder tricotst. br., met R. nr 7.

In de a) 144<sup>e</sup> toer - b) 144<sup>e</sup> - c) 148<sup>e</sup> - d) 152<sup>e</sup> tricotst., voor de hals, rechts 1 st. afk., dan iedere 4<sup>e</sup> toer : 20 x 1 st.

In de 148<sup>e</sup> toer tricotst., voor het armsgat,



**26**  
**KATIA\***  
Nr 60/T7/554  
Kwaliteit  
**PHILDAR ONDE**  
of LOISIRS

### GEBRUIKTE STEKEN :

Av. tricotsteek - Maassteek : zie blz. 10.

### PROEFLAPJE :

10 cm<sup>2</sup> in av. tricotst. met R. nr 5, afstand nld. bedd. nr 3 = 30 st. en 44 toeren.

Het werk aan de av. zijde met een lauw strijkijzer onder een lichtjes vochtige doek oppersen of gewoon laten drogen.

**BELANGRIJK :** Indien Uw proeflapje afwijkt van bovenstaande gebruik dan een nr van R., hoger of lager, naar gelang het resultaat.

### BESCHRIJVING :

Opz. 180 st., open opzet en tricotst. br. met R. nr 5. Eerst. a) 14 toeren - b) 14 - c) 16 - d) 16 - e) 16 rechtdoor br., dan in verkorte toeren als volgt br. : \*\* alle st. laten wachten uitgenomen de 12 rechterst. Over deze 12 st. 2 toeren br., verv. de wachtende st. iedere 2<sup>e</sup> toer als volgt meebr. : 13 x 9 st. en



**27**  
**LINDA\***  
Nr 60/T7/557  
Kwaliteit ODEON

### GEBRUIKTE STEKEN :

Tricotsteek - Vasten.

### PROEFLAPJE :

10 cm<sup>2</sup> in tricotst., met R. nr 6 1/2, afst. nld. bedd. nr 3 = 30 st. en 40 toeren.

Het werk aan de av. kant, met een lauw strijkijzer, onder een licht vochtig doek oppersen of gewoon laten drogen.

**BELANGRIJK :** Indien Uw proeflapje afwijkt van bovenstaande, gebruik een nr van R., hoger of lager, naar gelang het resultaat.

### BESCHRIJVING BREIMACHINE MET ÉÉN NLD.-BED :

links afk., iedere 2<sup>e</sup> toer : a) 1 x 4 st., 2 x 3 st., 3 x 2 st. en 3 x 1 st. - b) 2 x 4 st., 2 x 3 st., 2 x 2 st. en 2 x 1 st. - c) 2 x 4 st., 2 x 3 st., 3 x 2 st. en 4 x 1 st. - d) 2 x 4 st., 2 x 3 st., 3 x 2 st. en 4 x 1 st.

In de a) 221<sup>e</sup> toer - b) 221<sup>e</sup> - c) 225<sup>e</sup> - d) 229<sup>e</sup> tricotst., de schouder links afsch. zoals bij het rugpand.

Het tweede voorpand in spiegelbeeld br.

**HALS- EN KNOOPSGATENBIEZEN :** Opz. a) 124 st. - b) 124 - c) 128 - d) 130, met R. nr 4 en 14 toeren boordst. 1/1 br., links de 2 kantst. r. br., dan 1 toer r. br. aan de goede kant en alle st. op een draad of hulpnl. plaatsen.

Nog een tweede zelfde bias br., maar 5 knoopsgaten van 3 st. in de 6<sup>e</sup> toer verde-

len. Nog een andere bias br. met 101 st. en aan weersz. 1 kantst. av. br. Br. zoals te voren. Nog een bias br. met 100 st., links 1 kantst. r. br. Br. zoals te voren.

### AFWERKING :

De zij-, schouder- en mouwnaden sluiten. De mouwen in de armsgaten naaien. De halsbiezen verbinden en rond de hals en langs de voorpanden naaien, steek voor steek, met een stiksteek, aan de goede kant v.h. werk.

De knoopsgaten festonneren en de knopen aannaaien.

Tenslotte de naden lichtjes oppersen.

### ROK

**MATEN :** a) 36 N - b) 38 N - c) 42 N - d) 46 N en e) 48 N.  
**Heupwijdten :** a) 92 cm - b) 95 - c) 101 - d) 107 - e) 110.

**BENODIGDHEDEN :**  
a) 7 - b) 8 - c) 8 - d) 9 - e) 10 bollen kl. ECRU.  
Tailleband - 2 rokhaakjes - 1 haaknld. nr 2 1/2 - 1 hulpnl. - 1 ritssluiting.

derkant 2 toeren vasten haken. Tenslotte het werk aan de av. kant heel lichtjes oppersen.

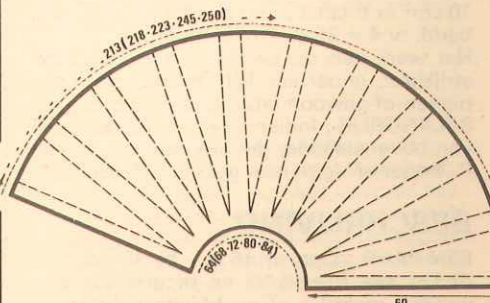

### BESCHRIJVING :

Opz. 180 st., open opzet en tricotst. br. met R. nr 5. Eerst. a) 14 toeren - b) 14 - c) 16 - d) 16 - e) 16 rechtdoor br., dan in verkorte toeren als volgt br. : \*\* alle st. laten wachten uitgenomen de 12 rechterst. Over deze 12 st. 2 toeren br., verv. de wachtende st. iedere 2<sup>e</sup> toer als volgt meebr. : 13 x 9 st. en

### BESCHRIJVING VAN HET Nr 25 FANNY IN EFFEN TRICOTSTEEK

### GEBRUIKTE STEKEN :

Boordsteek 1/1 - Tricotsteek - Zichtbare meerderingen op 3 st. van de kanten.

### PROEFLAPJE :

10 cm<sup>2</sup> in tricotst., met R. nr 7, afst. nld. bedd. nr 4 = 28 st. en 38 toeren.

Het werk aan de av. kant, met een lauw strijkijzer, onder een licht vochtig doek oppersen of gewoon laten drogen.

**BELANGRIJK :** Indien Uw proeflapje afwijkt van bovenstaande, gebruik dan een nr van R., hoger of lager, naar gelang het resultaat.

### BESCHRIJVING TRUI :

**MOUWEN :** Opz. a) 62 st. - b) 68 - c) 74 - d) 78, met R. nr 4 en 28 toeren boordst. 1/1 br., dan de teller op 0 zetten.

Verder tricotst. br., met R. nr 7 en aan weersz., iedere 9<sup>e</sup> toer : 14 x 1 st. meer. Men heeft a) 90 st. - b) 96 - c) 102 - d) 106.

In de 144<sup>e</sup> toer tricotst., voor de mouwkop, aan weersz. afk., iedere 2<sup>e</sup> toer : a) 1 x 3 st., 2 x 2 st., 22 x 1 st., 1 x 2 st. en 1 x 3 st. - b) 1 x 3 st., 5 x 2 st., 19 x 1 st., 1 x 2 st. en 1 x 3 st. - c) 1 x 3 st., 8 x 2 st., 16 x 1 st., 1 x 2 st. en 1 x 3 st. - d) 1 x 3 st., 10 x 2 st., 14 x 1 st., 1 x 2 st. en 1 x 3 st.

Er blijven 22 st. over die men in 1 keer afk. Nog een tweede zelfde mouw br.

**RUGPAND :** Opz. a) 120 st. - b) 124 - c) 132 - d) 140, met R. nr 4 en 24 toeren boordst. 1/1 br., dan de teller op 0 zetten. Verder tricotst. br., met R. nr 7.

In de 148<sup>e</sup> toer tricotst., voor de armsgaten aan weersz. afk., iedere 2<sup>e</sup> toer : a) 1 x 3 st., 2 x 2 st. en 2 x 1 st. - b)

2 x 3 st., 1 x 2 st. en 2 x 1 st. - c) 2 x 3 st., 2 x 2 st. en 2 x 1 st. - d) 1 x 4 st., 1 x 3 st., 2 x 2 st. en 4 x 1 st.

Er blijven a) 102 st. - b) 104 - c) 108 - d) 110 st. over.

In de a) 210<sup>e</sup> toer - b) 210<sup>e</sup> - c) 214<sup>e</sup> - d) 218<sup>e</sup> tricotst., voor de schouders, aan weersz. afk., iedere 2<sup>e</sup> toer : a) 6 x 3 st. en 2 x 4 st. - b) 5 x 3 st. en 3 x 4 st. - c) 3 x 3 st. en 5 x 4 st. - d) 2 x 3 st. en 6 x 4 st.

**Intussen :** In de a) 217<sup>e</sup> toer - b) 217<sup>e</sup> - c) 221<sup>e</sup> - d) 225<sup>e</sup> tricotst., voor de hals, de 16 midd. st. afk., aan één zijde verder br. en aan halsz. afk., iedere 2<sup>e</sup> toer : 2 x 6 st. en 1 x 5 st.

De andere zijde in spiegelbeeld afbr.

**VOORPAND :** Hetzelfde aantal st. opz. en br. zoals bij het rugpand.

In de 148<sup>e</sup> toer tricotst., de armsgaten aan weersz. afk. zoals bij het rugpand.

In de a) 141<sup>e</sup> toer - b) 141<sup>e</sup> - c) 145<sup>e</sup> - d) 149<sup>e</sup> tricotst., voor de hals, het werk in 2 splitsen, aan één zijde verder br. en aan halsz. afk., iedere 3<sup>e</sup> toer : 26 x 1 st.

In de a) 213<sup>e</sup> toer - b) 213<sup>e</sup> - c) 217<sup>e</sup> - d) 221<sup>e</sup> tricotst., de schouder aan de buitenz. afsch. zoals bij het rugpand.

De andere zijde in spiegelbeeld afbr.

**HALSBIEZEN :** Open opzet, opz. 99 st. en 2 toeren tricotst. br., met R. nr 7, dan verder boordst. 1/1 br., met R. nr 4 en rechts de 2 kantst. r. br. Br. 12 toeren en mind. iedere toer 1 st. op 2 st. van de rechterkant. Dan afk.

De tweede bias in spiegelbeeld br., de linker kantst. r. br. en de mind. aan de linkerkant maken op 1 st. van de linkerand.

### AFWERKING :

De zij-, schouder- en mouwnaden sluiten. De mouwen in de armsgaten naaien. De halsbiezen aan elkaar naaien en ze rondom de hals naaien, steek voor steek, met een stiksteek, aan de goede kant v.h. werk. Tenslotte de naden lichtjes oppersen.

### BESCHRIJVING CARDIGAN :

**MOUWEN :** Opz. a) 68 st. - b) 74 - c) 78 - d) 84, met R. nr 4 en 28 toeren boordst. 1/1 br., dan de teller op 0 zetten. Verder tricotst. br., met R. nr 7 en aan weersz., iedere 9<sup>e</sup> toer : 14 x 1 st. meer. Men heeft a) 96 st. - b) 102 - c) 106 - d) 112.

In de 148<sup>e</sup> toer tricotst., voor de mouwkop, aan weersz. afk., iedere 2<sup>e</sup> toer : a) 1 x 3 st., 5 x 2 st., 19 x 1 st., 1 x 2 st. en 1 x 3 st. - b) 1 x 3 st., 8 x 2 st., 16 x 1 st., 1 x 2 st. en 1 x 3 st. - c) 1 x 3 st., 10 x 2 st., 14 x 1 st., 1 x 2 st. en 1 x 3 st. - d) 1 x 3 st., 13 x 2 st., 11 x 1 st., 1 x 2 st. en 1 x 3 st.

Er blijven 22 st. over die men in 1 keer afk. Nog een tweede zelfde mouw br.

**RUGPAND :** Opz. a) 123 st. - b) 127 - c) 135 - d) 143, met R. nr 4 en 24 toeren boordst. 1/1 br., aan weersz. 1 kantst. a) av. br. - b) r. br. - c) av. br. - d) r. br., dan de teller op 0 zetten.

Verder tricotst. br., met R. nr 7.

In de 148<sup>e</sup> toer tricotst., voor de armsgaten, aan weersz. afk., iedere 2<sup>e</sup> toer : a) 1 x 3 st., 3 x 2 st. en 2 x 1 st. - b) 1 x 3 st., 3 x 2 st. en 2 x 1 st. - c) 1 x 4 st., 1 x 3 st., 2 x 2 st. en 3 x 1 st. - d) 1 x 4 st., 1 x 3 st., 2 x 2 st. en 4 x 1 st.

Er blijven a) 101 st. - b) 105 - c) 107 - d) 113 over.

In de a) 218<sup>e</sup> toer - b) 218<sup>e</sup> - c) 220<sup>e</sup> - d) 224<sup>e</sup> tricotst., de schouders afsch. en aan weersz. afk., iedere 2<sup>e</sup> toer : a) 6 x 3 st. en 2 x 4 st. -

a) 138 st. - b) 144 - c) 154 - d) 162. Verder br. en aan weersz. meerd., iedere 12° toer : 10 x 1 st. en iedere 13° toer : 4 x 1 st.  
**Intussen** : In de 172° toer tot. hoogte, het werk in 2 splitsen, over de rechterst. verder br. en links van deze st. 24 st. meerd. (onderplooi).  
 Verder br. zonder de meerd. te vergeten aande rechterkant. Men heeft a) 107 st. - b) 110 - c) 115 - d) 119.  
 In de 272° toer tot. hoogte, de st. afk. De linkerst. opnieuw opn. en in spiegelbeeld br.

**VOORPAND** : Bij het br. v. h. voorpand moet men, wanneer het aantal st. groter is dan 180, half-rondbr. Opz. a) 120 st. - b) 126 - c) 136 - d) 144, met R. nr 6 1/2, 1 toer tri-

cotst. br., dan aan weersz. laten wachten, voor de afronding, iedere 2° toer : a) 4 x 10 st. - b) 2 x 10 st. en 2 x 11 st. - c) 3 x 11 st. en 1 x 12 st. - d) 2 x 11 st. en 2 x 12 st., dan verder br. en meerd. zoals bij het ruggand.  
 In de 88° toer tot. hoogte, heeft men a) 156 st. - b) 162 - c) 172 - d) 180, de meerd. van de zijanten verder br. zoals bij het ruggand. Men heeft a) 184 st. - b) 190 - c) 200 - d) 208.  
 In de 272° toer tot. hoogte, alle st. afk.

**ONDERKANT VAN DE PLOOI** : Opz. 48 st., met R. nr 6 1/2 en 100 toeren tricotst. br., dan afk.

**CEINTUUR** : Opz. 20 st., met R. nr 6 1/2 en

a) 240 toeren - b) 256 - c) 288 - d) 320 tricotst. br. en afk.

**AFWERKING** :

De onderplooï naar de av. kant v. h. werk omplooien. De onderkant v.d. plooi innaaien. Aan de bovenkant van de afgewerkte holle plooi voldoende voering naaien, goed plat en aan de taille vasthechten. De zijnaden en sluiten, aan de linkerkant een opening laten voor de ritssluiting. Deze innaaien. De ceintuur aan de goede kant aannaaien, naar de av. kant omplooien en met een zoomsteek vastnaaien. De tailleband doorrijgen. Aan de onderkant van de rok 2 toeren vasten haken. Aan de ceintuur de 2 rokhaakjes naaien en tenslotte de naden lichtjes oppersen.

In de 220° toer tot. hoogte, aan weersz. 1 st. meerd., dan iedere 33° toer : 3 x 1 st. meerd. Men heeft a) 81 st. - b) 84 - c) 88 - d) 93.

In de 352° toer tot. hoogte, voor het kruis, rechts afk. : 3 st., dan iedere 2° toer : 2 x 2 st. en 2 x 1 st.  
 Er blijven a) 72 st. - b) 75 - c) 79 - d) 84 over.

In de 388° toer tot. hoogte, voor de zak, links afk. : 2 st., dan iedere 2° toer : 31 x 1 st.  
**Intussen** : In de 444° toer tot. hoogte, rechts laten wachten, iedere 2° toer : a) 4 x 8 st. - b) 1 x 9 st. en 3 x 8 st. - c) 1 x 10 st. en 3 x 9 st. - d) 1 x 11 st. en 3 x 10 st. Er blijven a) 7 st. - b) 9 - c) 9 - d) 10 st. over.  
 Br. 1 toer over alle st. en afk.  
 Het tweede 1/2 voorbeen in spiegelbeeld br.

**BINNENZAKKEN** : Opz. 45 st., met R. nr 6 1/2 en tricotst. br.

In de 40° toer tot. hoogte, links : 1 st. mind., dan iedere 11° toer : 4 x 1 st. mind. en 10 toeren hoger : 1 st. mind. Er blijven 39 st. over.

In de 96° toer tot. hoogte, rechts laten wachten, iedere 2° toer : 4 x 8 st. Er blijven 7 st. over. Br. 1 toer over alle st. en dan afk.

**ZAKBOORDJES** : Opz. 50 st. met R. nr 5 1/2 en 8 toeren boordst. 2/2 br., aan weersz., iedere 2° toer : 1 st. meerd. Men heeft 58 st., dan 1 toer r. br. aan de goede kant en alle st. op een draad of stekhouder plaatsen.  
 Nog een tweede zelfde zakboordje br.

**CEINTUUR** : Opz. 20 st., met R. nr 6 1/2 en a) 310 toeren - b) 318 - c) 342 - d) 366 tri-

cotst. br. en dan afk.

**AFWERKING** :

Een stukje voering op de plaats van de zakken zodanig dat a, b, c en d samenvallen met a', b', c' en d'. De zakboordjes aan de zakken naaien, steek voor steek, met een stiksteek, aan de goede kant v.h. werk. De zij-, middenvoor-, middenrug- en kruisnaden sluiten. De ceintuur aan de goede kant aannaaien, naar de av. kant omplooien en met een zoomsteek vastnaaien. Er een elastiek doorrijgen. Aan de onderkant van de benen een zoom van 3 cm inleggen. Tenslotte de naden lichtjes oppersen.

	<p><b>28</b> ESTELLE* Nr 60/T7/552 Kwaliteit FRENESIE</p>	<p><b>ROK</b></p>
		<p>MATEN : a) 36 N - b) 38 N - c) 42 N - d) 46 N. Heupwijdten : a) 92 cm - b) 95 - c) 101 - d) 107.</p>
		<p>BENODIGDHEDEN : a) 8 bollen - b) 8 - c) 9 - d) 9 kleur VOLUBLIS - 1 ritssluiting - 1 haaknld. nr 3 - voering.</p>

	<p><b>30</b> MARJORIE* Nr 60/T7/576 Kwaliteit ODEON</p>	<p><b>PANTALON</b></p>
		<p>MATEN : a) 2 - b) 3 - c) 5 - d) 7 - e) 9 - f) 11 - g) 13 en h) 15 jaar. Lengten : a) 86 - b) 94 - c) 108 - d) 120 - e) 132 - f) 144 - g) 156 - h) 168 cm.</p>
		<p>BENODIGDHEDEN : a) 4 bollen - b) 5 - c) 5 - d) 5 - e) 6 - f) 6 - g) 7 - h) 7 in kleur PORCELAINE - elastiek.</p>

**GEBRUIKTE STEKEN** :

Tricotsteek - Vasten.

**PROEFLAPJE** :

10 cm<sup>2</sup> in tricotst., met R. nr 8 1/2, afst. nld. bedd. nr 4 = 25 st. en 38 toeren.  
 Het werk aan de av. kant, met een lauwwerkschrijver, onder een licht vochtig doek oppersen of gewoon laten drogen.  
**BELANGRIJK** : Indien Uw proeflapje afwijkt van bovenstaande, gebruik dan een nr van R., hoger of lager, naar gelang het resultaat.

**BESCHRIJVING** :

**EEN PAND** : Opz. a) 46 st. - b) 48 - c) 54 - d) 58, met R. nr 8 1/2 en tricotst. br., aan weersz. meerd. : a) en b) iedere 10° toer :

25 x 1 st. - c), d) : iedere 12° toer : 7 x 1 st. en iedere 10° toer : 17 x 1 st.  
 Men heeft a) 96 st. - b) 98 - c) 102 - d) 106.  
 In de 266° toer tot. hoogte, afk.  
 Nog drie gelijke panden br.

**CEINTUUR** : Opz. 24 st., met R. nr 8 1/2 en a) 232 toeren - b) 241 - c) 270 - d) 293 tricotst. br. en afk.

**FANTASIEBIEZEN** : Opz. 40 st., met R. nr 8 1/2 en 32 toeren tricotst. br. en dan afk.  
 Nog een tweede zelfde bies br.

**AFWERKING** :

De 4 panden samenvoegen. De fantasiebiezen aan weersz. van het middenvoorband naaien op 10 cm van de taille, deze naar binnen omplooien en met een zoomsteek vasthechten. De ceintuur aannaaien. Aan de

onderkant van de rok 2 toeren vasten haken, met haaknld. nr 3. De ritssluiting in een ruggandnaad naaien.  
 De dames die echte zakken wensen, kunnen binnenzakken in voering maken en deze aan het middenvoorband en de zijpanden vasthechten.  
 Tenslotte de naden lichtjes oppersen.

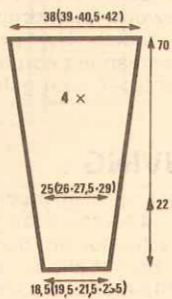

**GEBRUIKTE STEKEN** :

Boordsteek 1/1 - Tricotsteek.  
 Zichtbare meerderingen op 3 st. van de kant.

**PROEFLAPJE** :

10 cm<sup>2</sup> in tricotst. met R. nr 6 1/2, afstand nld. bedd. nr 4 = 30 st. en 40 toeren.  
 Het werk aan de av. zijde met een lauwwerkschrijver onder een lichtjes vochtige doek oppersen of gewoon laten drogen.  
**BELANGRIJK** : Indien Uw proeflapje afwijkt van bovenstaande gebruik dan een nr van R., hoger of lager, naar gelang het resultaat.

**BESCHRIJVING** :

**HALF BEENPAND (rugkant)** : Opz. a) 54 st. - b) 56 - c) 60 - d) 62 - e) 66 - f) 68 - g) 72 - h) 74 met R. nr 6 1/2 en in tricotst. br.  
 In de a) 104° nld. - b) 112° - c) 124° - d) 136° - e) 152° - f) 168° - g) 184° - h) 200° aan weersz. meerd. : 1 x 1 st., dan iedere a) 9° toer - b) 12° - c) 13° - d) 16° - e) 19° - f) 20° - g) 22° - h) 24° : 4 x 1 st. Men heeft a) 64 st. - b) 66 - c) 70 - d) 72 - e) 76 - f) 78 - g) 82 - h) 84.  
 In de a) 152° toer - b) 172° - c) 192° - d) 220° - e) 248° - f) 272° - g) 296° - h) 320° voor het kruisje aan de linkerkant afk., iedere 2° toer : a, b, c en d) 1 x 5 st., 1 x 4 st., 2 x 3 st., 1 x 2 st. en 1 x 1 st. - e) 1 x 5 st., 1 x 4 st., 1 x 3 st., 2 x 2 st. en 1 x 1 st. - f en g) 1 x 5 st., 1 x 4 st., 1 x 3 st., 1 x 2 st. en 1 x 1 st. - h) 1 x 4 st., 1 x 3 st., 2 x 2 st. en 1 x 1 st. Er blijven a) 46 st. - b) 48 - c) 52 - d) 54 - e) 59 - f) 63 - g) 67 - h) 72 over.  
 Rechtdoor br.

In de a) 222° toer - b) 244° - c) 268° - d) 300° - e) 332° - f) 366° - g) 398° - h) 424° de stn. aan de rechterkant laten wachten, iedere 2° toer : a) 3 x 12 st. - b) 4 x 9 st. - c) 4 x 10 st. - d) 4 x 11 st. - e) 5 x 10 st. - f) 5 x 10 st. - g) 5 x 11 st. - h) 6 x 10 st.  
 In de a) 228° toer - b) 252° - c) 276° - d) 308° - e) 342° - f) 376° - g) 408° - h) 436° verder br. in boordst. 1/1 over alle stn. met R. nr 4 en dit gedurende 20 toeren, dan de stn. afk.  
 Het tweede half beenpand (rugkant) in spiegelbeeld br.

**HALF BEENPAND (voorkant)** : Opz. a) 48 st. - b) 50 - c) 54 - d) 56 - e) 60 - f) 62 - g) 66 - h) 70 en als bij het ruggand br. Men heeft a) 58 st. - b) 60 - c) 64 - d) 66 - e) 70 - f) 72 - g) 76 - h) 80.  
 In de a) 152° toer - b) 172° - c) 192° - d) 220° - e) 248° - f) 272° - g) 296° - h) 320° voor het

kruisje aan de rechterkant afk., iedere 2° toer : a, b, c, d) : 1 x 4 st., 1 x 3 st., 2 x 2 st. en 1 x 1 st. - e) 1 x 4 st., 1 x 3 st., 1 x 2 st. en 2 x 1 st. - f) 1 x 4 st., 1 x 2 st. en 3 x 1 st. - g) en h) 1 x 4 st., 1 x 2 st., 2 x 1 st. Er blijven a) 46 - b) 48 - c) 52 - d) 54 - e) 59 - f) 63 - g) 68 - h) 72 st. over.  
 Verder br.

In de a) 216° - b) 236° - c) 260° - d) 292° - e) 322° - f) 356° - g) 388° - h) 412° toer rechts laten wachten, iedere 2° toer a) 3 x 11 st. - b) 4 x 9 st. - c) 4 x 10 st. - d) 4 x 11 st. - e) 5 x 10 st. - f) 5 x 10 st. - g) 5 x 11 st. - h) 6 x 10 st. Men begint de a) 222° toer - b) 244° - c) 268° - d) 300° - e) 332° - f) 366° - g) 398° - h) 424°. Br. 20 toeren boordst. 1/1 over alle stn. met R. nr 4 en kant de stn. af.  
 Het tweede half voorband in spiegelbeeld br.

**ZAKKEN** : Opz. a) 27 st. - b) 31 - c) 33 -

d) 37 - e) 37 - f) 39 - g) 39 - h) 43 met R. nr 4 en 7 toeren boordst. 1/1 br., daarbij aan weersz. de 2 kantst. r. br., vervolgens in tricotst. verder br. met R. nr 6 1/2.  
 In de a) 37° - b) 41° - c) 45° - d) 49° - e) 49° - f) 53° - g) 53° - h) 57° toer de stn. op een gekleurde draad plaatsen.  
 Nog een tweede zelfde zak br.

**AFWERKING** :

De zakken aannaaien ; de zijanten met onzichtbaren stn. en onderaan steek voor steek, met een stiksteek, aan de goede kant van het werk. De zij-, rug- en voorpandnaden en het kruisje sluiten. Een zoom van 3 cm inleggen aan de onderkant van de benen. Aan de taille een zoom van 2 cm maken en door deze zoom elastiek rijgen.  
 Tenslotte de naden oppersen.

	<p><b>29</b> ANNABELLE Nr 60/T7/556 Kwaliteit ODEON</p>	<p><b>DAMESPANTALON</b></p>
		<p>MATEN : a) 36 N - b) 38 N - c) 42 N - d) 46 N. Heupwijdten : a) 92 - b) 95 - c) 101 - d) 107 cm.</p>
		<p>BENODIGDHEDEN : a) 10 bollen - b) 10 - c) 11 - d) 12 kleur CONQUE. Elastiek - 1 hulplnd. - voering voor de binnenzakken.</p>

**GEBRUIKTE STEKEN** :

Boordsteek 2/2 - Tricotsteek.

**PROEFLAPJE** :

10 cm<sup>2</sup> in tricotst., met R. nr 6 1/2, afst. nld. bedd. nr 4 = 30 st. en 40 toeren.  
 Het werk aan de av. kant, met een lauwwerkschrijver, onder een licht vochtig doek oppersen of gewoon laten drogen.  
**BELANGRIJK** : Indien Uw proeflapje afwijkt van bovenstaande, gebruik dan een nr van R., hoger of lager, naar gelang het resultaat.

**BESCHRIJVING** :

1/2 **ACHTERBEEN** : Opz. a) 82 st. - b) 84 - c) 89 - d) 94, met R. nr 6 1/2 en tricotst. br. In de 220° toer tot. hoogte, aan weersz. : 1 st. meerd., dan iedere 33° toer : 3 x 1 st. meerd.

Men heeft a) 90 st. - b) 92 - c) 97 - d) 102.  
 In de 352° toer tot. hoogte, voor het kruis links afk. : 6 st., dan iedere 2° toer : 1 x 5 st., 1 x 4 st., 1 x 3 st., 2 x 2 st. en 4 x 1 st. Er blijven a) 64 st. - b) 66 - c) 71 - d) 76 over.  
 In de 392° toer tot. hoogte, rechts 1 st. mind., dan iedere 11° toer : 4 x 1 st. mind. en 10 toeren hoger : 1 st. mind. Er blijven a) 58 st. - b) 60 - c) 65 - d) 70 over.  
 In de 456° toer tot. hoogte, rechts laten wachten, iedere 2° toer : a) 1 x 9 st. en 5 x 8 st. - b) 2 x 9 st., 3 x 8 st. en 1 x 9 st. - c) 1 x 10 st. en 5 x 9 st. - d) 6 x 10 st. Er blijven a) 9 st. - b) 9 - c) 10 - d) 10 over.  
 Verv. 1 toer over alle st. br. en afk.  
 Het tweede 1/2 achterbeen in spiegelbeeld br.

1/2 **VOORBEEN** : Opz. a) 73 st. - b) 76 - c) 80 - d) 85, met R. nr 6 1/2 en rechtdoor tricotst. br.

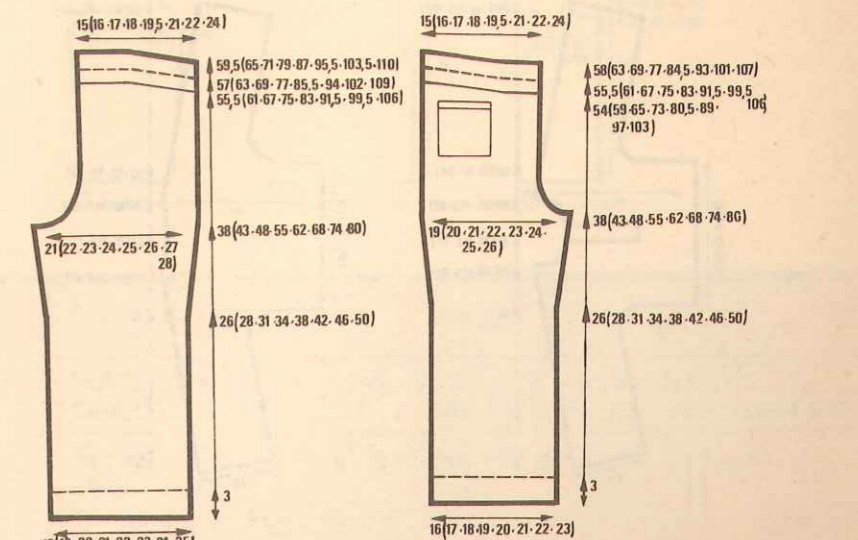
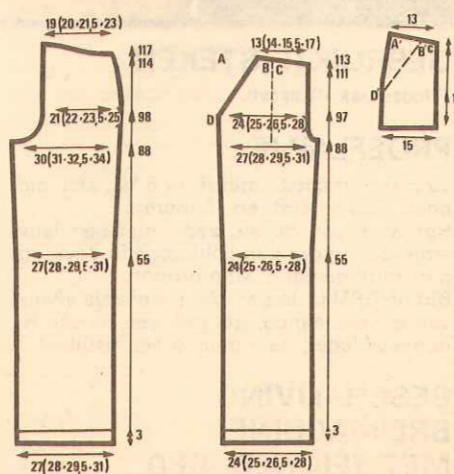



**31**  
**PAMELA**  
Nr 60/T7/551  
Kwaliteit CANNELLE

**JURK**

**MATEN :** a) 36 N - b) 38 N - c) 42 N - d) 46 N.  
Bovenwijdten : a) 84 - b) 87 - c) 93 - d) 99 cm.

**BENODIGDHEDEN :** a) 15 bollen - b) 15 - c) 16 - d) 17 kleur  
**PÊCHE.**  
1 hulpnl. - 3 knopen.

### GEBRUIKTE STEKEN :

Boordsteek 1/1 - Tricotsteek.

### PROEFLAPJE :

10 cm<sup>2</sup> in tricotst., met R. nr 6, afst. nld. bedd. nr 3 = 30 st. en 38 toeren.  
Het werk aan de av. kant, met een lauw strijkijzer, onder een licht vochtig doek oppersen of gewoon laten drogen.  
**BELANGRIJK :** Indien Uw proeflapje afwijkt van bovenstaande, gebruik dan een nr van R., hoger of lager, naar gelang het resultaat.

### BESCHRIJVING :

**CORSAGE RUGZIJDJE :** Wordt in de breedte gebr. en men begint bij een mouw.

Opz. 60 st., met R. nr 6 en 2 toeren tricotst. br., dan in verkorte toeren verder br. en links laten wachten, iedere 2<sup>e</sup> toer : 4 x 6 st. en 4 x 7 st.

**Tegelijk :** Rechts meer. a) iedere 7<sup>e</sup> toer : 20 x 1 st. en iedere 6<sup>e</sup> toer : 13 x 1 st. - b) iedere 7<sup>e</sup> toer : 24 x 1 st. en iedere 6<sup>e</sup> toer : 9 x 1 st. - c) iedere 7<sup>e</sup> toer : 30 x 1 st. en iedere 6<sup>e</sup> toer : 3 x 1 st. - d) iedere 8<sup>e</sup> toer : 2 x 1 st. en iedere 7<sup>e</sup> toer : 31 x 1 st.

**Opgelet :** Als de verkorte toeren geëindigd zijn, links mind., iedere 6<sup>e</sup> toer : 21 x 1 st., 26 toeren recht door br., dan meer., iedere 2<sup>e</sup> toer : 3 x 1 st., 1 x 2 st., 1 x 3 st., 1 x 5 st., 1 x 7 st., 1 x 8 st. en 1 x 38 st.  
In de a) 224<sup>e</sup> toer - b) 228<sup>e</sup> - c) 234<sup>e</sup> - d) 239<sup>e</sup>, tot. hoogte, voor de hals, rechts 1 st. afk.

In de a) 248<sup>e</sup> toer - b) 252<sup>e</sup> - c) 258<sup>e</sup> - d) 263<sup>e</sup>, tot. hoogte, rechts 1 st. afk.  
In de a) 262<sup>e</sup> toer - b) 266<sup>e</sup> - c) 272<sup>e</sup> - d) 277<sup>e</sup>, tot. hoogte, is men in het midden v. h. werk.

Het corsage in spiegelbeeld verder br., d.w.z. :

In de a) 276<sup>e</sup> toer - b) 280<sup>e</sup> - c) 286<sup>e</sup> - d) 291<sup>e</sup>, tot. hoogte, rechts 1 st. meer., dan

in de a) 300<sup>e</sup> toer - b) 304<sup>e</sup> - c) 310<sup>e</sup> - d) 315<sup>e</sup>, tot. hoogte, rechts 1 st. meer.  
De hals is nu afgewerkt.

Verder br. en rechts mind. : a) iedere 6<sup>e</sup> toer : 13 x 1 st. en iedere 7<sup>e</sup> toer : 20 x 1 st. - b) iedere 6<sup>e</sup> toer : 9 x 1 st. en iedere 7<sup>e</sup> toer : 24 x 1 st. - c) iedere 6<sup>e</sup> toer : 3 x 1 st. en iedere 7<sup>e</sup> toer : 30 x 1 st. - d) iedere 7<sup>e</sup> toer : 31 x 1 st. en iedere 8<sup>e</sup> toer : 2 x 1 st.

**Intussen :** links : In de a) 342<sup>e</sup> toer - b) 350<sup>e</sup> - c) 361<sup>e</sup> - d) 372<sup>e</sup>, tot. hoogte, iedere 2<sup>e</sup> toer afk. : 1 x 38 st., 1 x 8 st., 1 x 7 st., 1 x 5 st., 1 x 3 st., 1 x 2 st. en 3 x 1 st.  
In de a) 382<sup>e</sup> toer - b) 390<sup>e</sup> - c) 401<sup>e</sup> - d) 412<sup>e</sup>, tot. hoogte, links meerd. : iedere 6<sup>e</sup> toer : 21 x 1 st.

In de a) 508<sup>e</sup> toer - b) 516<sup>e</sup> - c) 527<sup>e</sup> - d) 538<sup>e</sup>, tot. hoogte, de verkorte toeren beginnen en links laten wachten, iedere 2<sup>e</sup> toer : 8 x 10 st.  
In de a) 526<sup>e</sup> toer - b) 534<sup>e</sup> - c) 545<sup>e</sup> - d) 556<sup>e</sup>, tot. hoogte, afk.

**CORSAGE VOORKANT :** Hetzelfde aantal st. opz. en br. zoals bij het rugpand.

Maar : In de a) 224<sup>e</sup> toer - b) 228<sup>e</sup> - c) 234<sup>e</sup> - d) 239<sup>e</sup>, tot. hoogte, voor de hals, rechts afk., iedere 2<sup>e</sup> toer : 3 x 4 st., 2 x 3 st., 2 x 2 st., dan iedere 4<sup>e</sup> toer : 1 x 2 st., 2 x 1 st. en 1 x 60 st.

Er blijven 52 st. over, 16 toeren recht door br., dan rechts meerd. : 1 x 60 st., dan iedere 4<sup>e</sup> toer : 2 x 1 st., 1 x 2 st., iedere 2<sup>e</sup> toer : 2 x 2 st., 2 x 3 st. en 3 x 4 st. Men heeft 138 st.

**Verder br. zoals bij het rugpand.**  
**ROK :** Opz. 180 st., met open opzet en R. nr 6 en a) 8 toeren - b) en c) 10 - d) 12 tricotst. br., dan verder in verkorte toeren en voor de punt, als volgt br. : \*\* de 168 linkerst. laten wachten en 2 toeren over de 12 rechterst. br., dan opnieuw meebr. iedere 2<sup>e</sup> toer : 12 x 11 st. en 2 x 12 st. Er blijven 12 st. over. Terugbr. en iedere 2<sup>e</sup> toer laten wachten : 2 x 12 st. en 12 x 11 st. Br. a) 18 toeren - b) 20 - c) 22 - d) 24 over alle

st. \*\*. Nog 12 maal van \*\* tot \*\* herh. maar voor de laatste punt br. men slechts a) 10 toeren - b) 10 - c) 12 - d) 12. Dan de stn. op een draad of hulpnl. plaatsen.

**MOUWBOORDEN :** Opz. 70 st., met R. nr 3 en 26 toeren boordst. 1/1 br., dan 1 toer r. br. aan de goede kant en alle st. op 1 draad of hulpnl. plaatsen.

Nog een tweede zelfde mouwboordje br.  
**TAILLEBOORDEN :** Open opzet. Opz. a) 101 st. - b) 105 st. - c) 109 - d) 117, met R. nr 3 en 26 toeren boordst. 1/1 br., aan weersz. 1 kantst. r. br., dan 1 toer r. br. aan de goede kant en alle st. op een draad of hulpnl. plaatsen.

Nog een tweede zelfde tailleboord br., maar aan weersz. 1 kantst. av. br.

**KNOOPSGATENBIEZEN :** Opz. 94 st., met R. nr 3 en 20 toeren boordst. 1/1 br., links de 2 kantst. r. en rechts de 3 kantst. r. br., dan 1 toer r. br. aan de goede kant en alle st. op een draad of hulpnl. plaatsen.

De tweede bies in spiegelbeeld br. en 3 knoopsgaten van 2 st. in de 13<sup>e</sup> toer verdeelen.

**HALSBIES :** Opz. 155 st., met R. nr 3 en 40 toeren boordst. 1/1 br., aan weersz. de 3 kantst. r. br., dan 1 toer r. br. aan de goede kant en alle st. op een draad of hulpnl. plaatsen.



### AFWERKING :

De mouw- en tailleboorden aan de onderkant van de mouwen en het corsage naaien, steek voor steek, met een stiksteek, aan de goede kant v. h. werk. De halsbies op dezelfde wijze aannaaien, deze naar binnen omplooien en met een zoomsteek vastnaaien. De knoopsgatenbiezen aannaaien, steek voor steek, met een stiksteek, aan de goede kant v. h. werk. De rok sluiten en aan de tailleboorden naaien, steek voor steek, met een stiksteek, aan de goede kant v. h. werk.

Maak een koordje en rijg het door de halsbies.

De knoopsgaten festonneren en de knopen aannaaien.

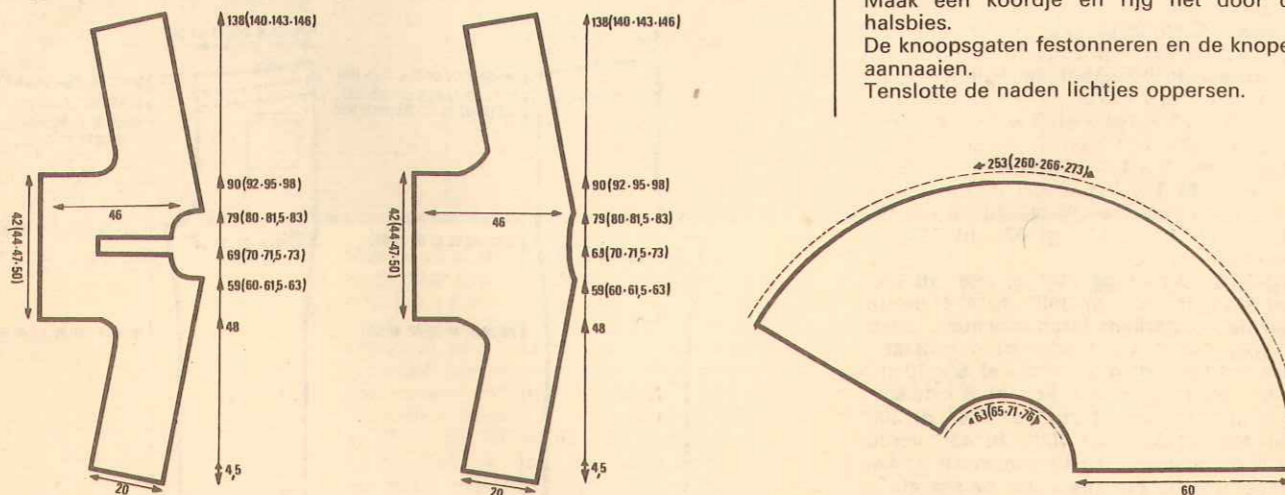
Tenslotte de naden lichtjes oppersen.

**32**  
**DEBORAH**  
Nr 60/T7/553 en 554  
Kwaliteit PHILDAR ONDE

**VEST**

**MATEN :** a) 36 N - b) 38 N - c) 42 N - d) 46 N - e) 48 N.  
Bovenwijdten : a) 84 - b) 87 - c) 93 - d) 99 en e) 102 cm.

**BENODIGDHEDEN :** Vest : a) 8 - b) 9 - c) 9 - d) 10 - e) 11 bollen kleur ECRU.  
1 hulpnl.

### GEBRUIKTE STEKEN :

**Tricotsteek - Fantasiesteek :** 1) de 2<sup>e</sup>, 4<sup>e</sup>, en 6<sup>e</sup> st. enz... in wachtstand plaatsen en 3 toeren br. - 2) deze st. opnieuw in werkstand plaatsen en 1 toer br. - 3) de 3<sup>e</sup>, 5<sup>e</sup> en 7<sup>e</sup> st. enz... in wachtstand plaatsen en 3 toeren br. - 4) deze st. opnieuw in werkstand plaatsen en 1 toer br.  
Steeds deze 4 bewegingen herh.

**Rand in kattetandjes :** Iedere linkerst. op de rechterst. plaatsen en de lege nld. in werkstand laten.

### PROEFLAPJES :

10 cm<sup>2</sup> in fantasiest., R. nr 5, afst. nld. bedd. nr 3 = 21 st. en 80 toeren.  
10 cm<sup>2</sup> in tricotst., R. nr 5, afst. nld. bedd. nr 3 = 30 st. en 44 toeren.  
Kattetandjes : 10 cm = 27 st.  
Het werk aan de av. kant, met een lauw strijkijzer, onder een licht vochtig doek oppersen of gewoon laten drogen.  
**BELANGRIJK :** Indien Uw proeflapjes afwijken van bovenstaande, gebruik dan een nr van R., hoger of lager, naar gelang het resultaat.

### BESCHRIJVING :

**MOUWEN :** Opz. a) 56 st. - b) 60 - c) 64 - d) 68 - e) 72 en fantasiest. br., aan weersz., iedere 44<sup>e</sup> toer : 7 x 1 st. meer. Men heeft a) 70 st. - b) 74 - c) 78 - d) 82 - e) 86.  
In de 352<sup>e</sup> toer tot. hoogte, aan weersz. afk. : a) 1 x 3 st., dan iedere 6<sup>e</sup> toer : 2 x 2 st., 14 x 1 st., 1 x 2 st. en 1 x 3 st. - b) 1 x 3 st., dan iedere 6<sup>e</sup> toer : 4 x 2 st., 12 x 1 st., 1 x 2 st. en 1 x 3 st. - c) 1 x 3 st., dan iedere 6<sup>e</sup> toer : 6 x 2 st., 10 x 1 st., 1 x 2 st. en 1 x 3 st. - d) 1 x 3 st., dan iedere 6<sup>e</sup> toer : 8 x 2 st., 8 x 1 st., 1 x 2 st. en 1 x 3 st. - e) 1 x 3 st., dan iedere 6<sup>e</sup> toer : 10 x 2 st., 6 x 1 st., 1 x 2 st. en 1 x 3 st.  
In de 464<sup>e</sup> toer tot. hoogte blijven er 18 st. over die men in 1 keer afk.  
Nog een tweede zelfde mouw br.

**RUGPAND :** Opz. a) 86 st. - b) 90 - c) 96 - d) 102 - e) 106 en in fantasiest. recht door br. In de 280<sup>e</sup> toer tot. hoogte, voor de armsgaten aan weersz. afk. : a) 1 x 2 st., dan iedere 6<sup>e</sup> toer : 3 x 1 st. - b) 1 x 2 st., dan iedere 6<sup>e</sup> toer : 1 x 2 st. en 2 x 1 st. - c) 1 x 3 st., dan iedere 6<sup>e</sup> toer : 1 x 2 st. en 3 x 1 st. - d) 1 x 3 st., dan iedere 6<sup>e</sup> toer : 2 x 2 st. en 3 x 1 st. - e) 1 x 3 st., dan iedere 6<sup>e</sup> toer : 1 x 3 st., 1 x 2 st. en 3 x 1 st. Er blijven

a) 76 st. - b) 78 - c) 80 - d) 82 - e) 84 over.  
In de a) 348<sup>e</sup> toer - b) 348<sup>e</sup> - c) 352<sup>e</sup> - d) 356<sup>e</sup> - e) 360<sup>e</sup> tot. hoogte, aan weersz. 1 st. meer., dan a) 34 toeren - b) 34 - c) 36 - d) 38 - e) 40 toeren hoger : 1 st. meer. Men heeft a) 80 st. - b) 82 - c) 84 - d) 86 - e) 88.  
In de a) 416<sup>e</sup> toer - b) 416<sup>e</sup> - c) 424<sup>e</sup> - d) 432<sup>e</sup> - e) 440<sup>e</sup> toer tot. hoogte, voor de schouders, aan weersz. afk. : a) 1 x 2 st., dan iedere 4<sup>e</sup> toer : 5 x 2 st. en 3 x 3 st. - b) 1 x 2 st., dan iedere 4<sup>e</sup> toer : 4 x 2 st. en 4 x 3 st. - c) 1 x 2 st., dan iedere 4<sup>e</sup> toer : 3 x 2 st. en 5 x 3 st. - d) 1 x 2 st., dan iedere 4<sup>e</sup> toer : 2 x 2 st. en 6 x 3 st. - e) 1 x 2 st., dan iedere 4<sup>e</sup> toer : 1 x 2 st. en 7 x 3 st.

**Intussen :** In de a) 439<sup>e</sup> toer - b) 439<sup>e</sup> - c) 447<sup>e</sup> - d) 455<sup>e</sup> - e) 463<sup>e</sup> tot. hoogte, voor de hals de 14 midd. st. afk., aan één zijde verder br. en aan halsz. 6 toeren hoger : 1 x 12 st. afk. De andere zijde in spiegelbeeld afbr.

**VOORPANDEN :** Opz. a) 48 st. - b) 51 - c) 55 - d) 58 - e) 60 en in fantasiest. recht door br.

In de 280<sup>e</sup> toer tot. hoogte, voor het armsgat links afk. : a) 1 x 3 st., dan iedere 6<sup>e</sup> toer : 1 x 3 st., 1 x 2 st. en 3 x 1 st. - b) 1 x 3 st., dan iedere 6<sup>e</sup> toer : 1 x 3 st., 2 x 2 st. en 3 x 1 st. - c) 1 x 4 st., dan iedere 6<sup>e</sup> toer : 2 x 3 st., 1 x 2 st. en 4 x 1 st. - d) 1 x 4 st., dan iedere 6<sup>e</sup> toer : 2 x 3 st., 2 x 2 st. en 4 x 1 st. - e) 1 x 5 st., dan iedere 6<sup>e</sup> toer : 1 x 4 st., 1 x 3 st., 2 x 2 st. en 3 x 1 st. Er blijven a) 37 st. - b) 38 - c) 39 - d) 40 - e) 41 st. over.

In de a) 352<sup>e</sup> toer - b) 352<sup>e</sup> - c) 356<sup>e</sup> - d) 360<sup>e</sup> - e) 364<sup>e</sup> tot. hoogte, links 1 st. meer., dan iedere a) 24<sup>e</sup> toer - b) 24<sup>e</sup> - c) 25<sup>e</sup> - d) 26<sup>e</sup> - e) 28<sup>e</sup> toer : 2 x 1 meer.

**Intussen :** In de a) 377<sup>e</sup> toer - b) 377<sup>e</sup> - c) 385<sup>e</sup> - d) 393<sup>e</sup> - e) 400<sup>e</sup> tot. hoogte, voor

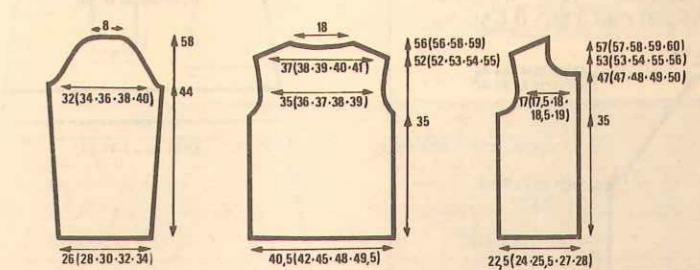

de hals, rechts afk. : 1 x 7 st., dan iedere 6<sup>e</sup> toer : 1 x 4 st., 1 x 3 st., 1 x 2 st. en 3 x 1 st.  
In de a) 424<sup>e</sup> toer - b) 424<sup>e</sup> - c) 432<sup>e</sup> - d) 440<sup>e</sup> - e) 448<sup>e</sup> tot. hoogte, de schouder links afsch. zoals bij het rugpand.  
Het tweede voorpand in spiegelbeeld br.

**MOUWBOORDJES :** Opz. a) 70 st. - b) 76 - c) 81 - d) 86 - e) 92, met R. nr 4, 5 toeren tricotst. br., 1 toer kattetandjes, 6 toeren tricotst. en alle st. op een draad of hulpnl. plaatsen.

Nog een tweede zelfde mouwboordje br.

**BOORDEN VOOR DE ONDERKANT VAN RUG- EN VOORPANDEN :** Br. 2 biezen van a) 115 st. - b) 122 - c) 130 - d) 138 - e) 144 die men zal verbinden met een naadje van 1 st.

Men plaatst het naadje in het rugmidden. Br. zoals bij de mouwboordjes.

**VOORPAND- EN VOORHALSBOORDJES :** Opz. a) 167 st. - b) 167 - c) 170 - d) 173 - e) 176 en br. zoals bij de mouwboordjes. Nog een tweede zelfde bies br.

**ACHTERHALSBOORDJE :** Opz. 48 st. en br. zoals hierboven.

### AFWERKING :

De boordjes aan de onderkant van de mouwen naaien, steek voor steek, met een stiksteek, aan de goede kant v. h. werk en met onzichtbare steken aan de av. kant. De zij-, schouder- en mouwnaden sluiten. De mouwen in de armsgaten naaien.

De boordjes samenvoegen met een naadje van 1 st. en rondom het vest naaien op dezelfde wijze als bij de mouwen.

Tenslotte de naden lichtjes oppersen.

**BESCHRIJVING ROK :** Zie blz. 41, nr 26 KATIA.

### GEBRUIKTE STEKEN :

Boordsteek 1/1 - Kattetanden : \*\* de 2<sup>e</sup> st.

op de 1<sup>e</sup> plaatsen, de 4<sup>e</sup> op de 3<sup>e</sup>... werk op die wijze voor de gehele toer en laat de vrijgekomen nld. in werkstand ; 1 toer br.

Gaatjes : \*\* 2 st., de 3<sup>e</sup> op de 4<sup>e</sup> plaatsen ; de vrijgekomen nld. in werkstand laten. \*\* Van \*\* tot \*\* herh. de gehele toer door. Br. 1 toer.

**Ajoursteek : D11 met speciale wagon voor ajourst.**

**Machine zonder ajourwagen :** Het voorste nld. bed 1/2 slag verschuiven. - Voorste nld. bed : alle nld. in werkstand, toets op tricotst. 1) achterste nld. bed : 1 nld op 16 in werkstand, toets op lussen - 3 toeren br. 2) achterste wagon toets op tricotst. - 1 toer br. 3) de st. van het achterste nld. bed op deze van het voorste nld. bed overplaatsen, iets verschoven naar rechts, de st. van het achterste nld. bed in ruststand plaatsen. - Br. 10 toeren.

4) achterste nld. bed : 1 nld. op 16 in werkstand, toets op lussen, en verplaatst t.o.v. de st. van de 1<sup>e</sup> beweging. Br. 3 toeren. 5) zoals de 2<sup>e</sup>. 6) zoals de 3<sup>e</sup>. Steeds deze 6 bewegingen herh.

## PROEFLAPJE :

10 cm<sup>2</sup> in fantasiest., met R. nr 7 voorste nld. bed en R. nr 1 achterste nld. bed, afst. nld. bedd. nr 4 = 25 st. en 35 toeren. Het werk aan de av. kant, met een lauwwerke, onder een licht vochtig doek opperseren of gewoon laten drogen. **BELANGRIJK :** Indien Uw proeflapje afwijkt van bovenstaande, gebruik dan een nr van R., hoger of lager, naar gelang het resultaat.

## BESCHRIJVING :

**RUGPAND :** Opz. a) 119 st. - b) 121 - c) 125 - d) 131 - e) 135 - f) 141, met R. nr 6 1/2 en 8 toeren tricotst. br., dan met R. nr 7, 1 toer kattetanden br., 8 toeren tricotst., 1 gaatjestoer en de fantasiest. beginnen en in het midd. van het werk 1 gaatje plaatsen daarbij met 6 toeren i.p.v. 10 beginnen. - Aan weersz. mind., a) iedere 7<sup>e</sup> toer : 20 x 1 st. - b) iedere 8<sup>e</sup> toer : 10 x 1 st. en iedere 7<sup>e</sup> toer : 10 x 1 st. - c) iedere 9<sup>e</sup> toer : 6 x 1 st. en iedere 8<sup>e</sup> toer : 14 x 1 st. - d) iedere 10<sup>e</sup> toer : 3 x 1 st. en iedere 9<sup>e</sup> toer : 17 x 1 st. - e) iedere 10<sup>e</sup> toer : 20 x 1 st. - f) iedere 11<sup>e</sup> toer : 17 x 1 st. en iedere 10<sup>e</sup> toer : 3 x 1 st., behalve bij de tailleboorden.

In de a) 112<sup>e</sup> toer - b) 120<sup>e</sup> - c) 134<sup>e</sup> - d) 148<sup>e</sup> - e) 162<sup>e</sup> - f) 175<sup>e</sup>, 18 toeren boordst. 1/1 br., met R. nr 4, daarbij in de 9<sup>e</sup> toer een gaatjestoer br. Br. als volgt : a) 7 st. \*\*, plaats de 1<sup>e</sup> st. op de 2<sup>e</sup>, de lege nld. in werkstand laten, 4 st. \*\* en eindigen met 2 st. - b) 8 st., \*\* tot \*\* de gehele toer door en eindigen met 3 st. - c) 5 st., \*\* tot \*\* de gehele toer door - d) 7 st., \*\* tot \*\* de gehele toer door en eindigen met 2 st. - e) 4 st., \*\* tot \*\* de gehele toer door en eindigen met 3 st. - f) 6 st., van

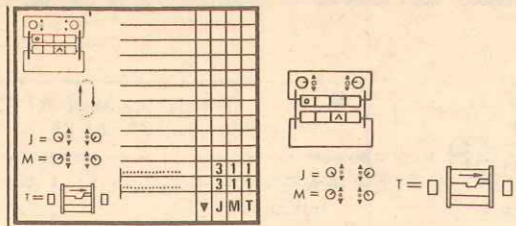
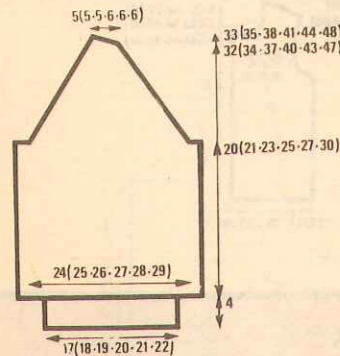

\*\* tot \*\* de gehele toer door en eindigen met 1 st. dan de ajourst. herbeginnen, R. nr 7, zonder de mind. van de zijanten te vergeeten. In de a) 182<sup>e</sup> toer - b) 193<sup>e</sup> - c) 210<sup>e</sup> - d) 228<sup>e</sup> - e) 246<sup>e</sup> - f) 263<sup>e</sup> tot. hoogte, blijven er a) 79 st. - b) 81 - c) 85 - d) 91 - e) 95 - f) 101 over.

Voor de raglan aan weersz. 1 x 3 st. afk., dan iedere 2<sup>e</sup> toer : a) 3 x 2 st. en 19 x 1 st. - b) 2 x 2 st. en 22 x 1 st. - c) 3 x 2 st. en 22 x 1 st. - d) 3 x 2 st. en 24 x 1 st. - e) 3 x 2 st. en 26 x 1 st. - f) 4 x 2 st. en 27 x 1 st. Er blijven a) b), c) : 23 st. en d), e), f) : 25 st. over die men in 1 keer afk.

**VOORPAND :** Hetzelfde aantal st. opz. en br. zoals bij het rugpand.

In de a) 182<sup>e</sup> toer - b) 193<sup>e</sup> - c) 210<sup>e</sup> - d) 228<sup>e</sup> - e) 246<sup>e</sup> - f) 263<sup>e</sup> tot. hoogte, voor de raglan aan weersz. 3 st. afk., dan iedere 2<sup>e</sup> toer : a) 2 x 2 st. en 18 x 1 st. - b) 1 x 2 st. en 21 x 1 st. - c) 1 x 2 st. en 23 x 1 st. - d) 2 x 2 st. en 23 x 1 st. - e) 2 x 2 st. en 25 x 1 st. - f) 3 x 2 st. en 26 x 1 st.

**Intussen :** In de a) 204<sup>e</sup> toer - b) 218<sup>e</sup> - c) 238<sup>e</sup> - d) 256<sup>e</sup> - e) 277<sup>e</sup> - f) 298<sup>e</sup> tot. hoogte, voor de hals de 9 midd. st. afk., aan één zijde verder br. en aan halsz. afk. : a), b), c) : iedere 2<sup>e</sup> toer : 1 x 3 st., 1 x 2 st. en 2 x 1 st. ; iedere 4<sup>e</sup> toer : 3 x 1 st. - d), e), f) : iedere 2<sup>e</sup> toer : 1 x 3 st., 1 x 2 st. en 3 x 1 st. ; iedere 4<sup>e</sup> toer : 3 x 1 st.

De andere zijde in spiegelbeeld afbr. **MOUWEN : OPGELET :** Men moet voorzien in welke toer men de ajourst. moet beginnen dit opdat de mind. van de mouwraglan zich op dezelfde plaats van de ajourst. zouwden bevinden als deze van het voor- en rugpand.

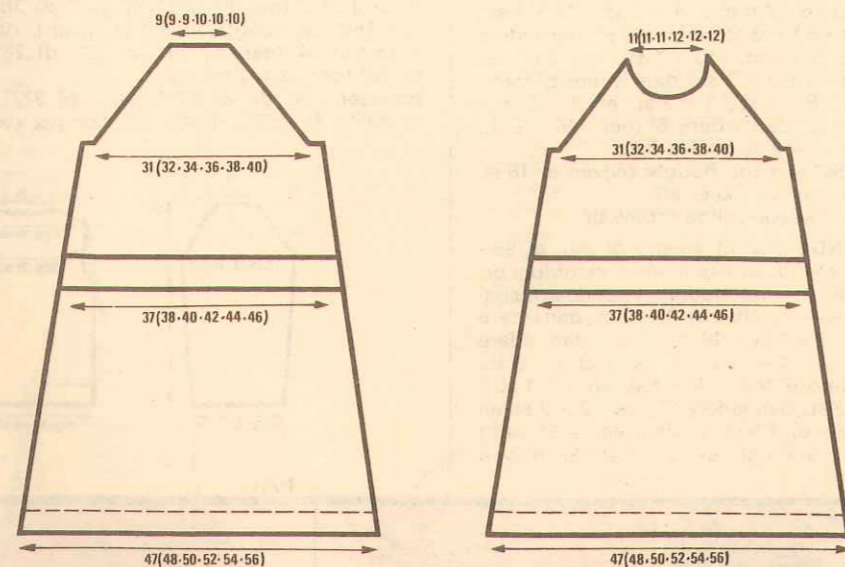

Opz. a) 60 st. - b) 62 - c) 66 - d) 68 - e) 70 - f) 72, met R. nr 7 en ajourst. br. daarbij in het midd. v.h. werk 1 gaatje plaatsen. In de a) 70<sup>e</sup> toer - b) 74<sup>e</sup> - c) 80<sup>e</sup> - d) 88<sup>e</sup> - e) 94<sup>e</sup> - f) 106<sup>e</sup>, tot. hoogte, voor de raglan aan weersz. afk. : 1 x 3 st., dan iedere 2<sup>e</sup> toer : a) 1 x 2 st. en 19 x 1 st. - b) 22 x 1 st. - c) 24 x 1 st. - d) iedere 3<sup>e</sup> toer : 2 x 1 st. en iedere 2<sup>e</sup> toer : 22 x 1 st. - e) iedere 3<sup>e</sup> toer : 4 x 1 st. en iedere 2<sup>e</sup> toer : 21 x 1 st. - f) iedere 3<sup>e</sup> toer : 6 x 1 st. en iedere 2<sup>e</sup> toer : 20 x 1 st. Dan rechts, iedere 2<sup>e</sup> toer : a), b), c) : 3 x 4 st. en d), e), f) : 1 x 4 st. en 2 x 5 st.

De kortste zijde van de raglan komt vooraan. De tweede mouw in spiegelbeeld br.

**MANCHETBOORDJES :** Opz. a) 50 st. - b) 52 - c) 54 - d) 56 - e) 60 - f) 62, met R. nr 4 en 18 toeren boordst. 1/1 br., dan 1 toer r. br. aan de goede kant en alle st. op een draad of hulpnld. plaatsen. Nog een tweede zelfde manchetboordje br.

**KRAAGJE :** Opz. a), b), c) : 140 st. - d), e), f) : 146, met R. nr 6 1/2 en 4 toeren tricotst. br., dan met R. nr 7 : 1 toer kattetanden, 4 toeren tricotst., 1 gaatjestoer zoals aan de onderkant van de jurk, 5 toeren tricotst. en alle st. op een draad of hulpnld. plaatsen.

**KOORDJES :** Opz. 5 st. met R. nr 4 en in boordst. 1/1 br., daarbij de 2 kantst. aan weersz. r. br. Bij a) 80 cm - b) 85 - c) 90 - d) 95 - e) 100 - f) 105 hoogte afk. Nog een tweede zelfde koordje br.

## AFWERKING :

De mouwen in de raglan naaien maar een opening laten van 5 cm aan de rechterkant v.d. rugraglan. Het knoopje aannaaien en een knoopslusje maken. De manchetboordjes aannaaien, steek voor steek, met een stiksteek, aan de goede kant v.h. werk. De onderkant van de jurk bij de toer kattetanden naar binnen omplooien en met een zoomsteek vasthechten. Het gerimpelde kraagje aannaaien, steek voor steek, met een stiksteek, aan de goede kant v.h. werk, en aan de bovenkant naar binnen omplooien zoals bij de onderkant van de jurk. Een koordje door de gaatjestoer van het voorpand en rugpand rijden. Tenslotte de naden lichtjes opperseren.

## GEbruikte STEKEN :

**Boordsteek 1/1 - Tricotsteek - Ajoursteek : D11 met speciale wagon voor ajourst. :** (zie uitlegboekje ajourwagen, tekening nr 29, linkschets). Om het verplaatsen van het nld. bed te vermijden, mag men ook de nld. met de hand uitkiezen, en deze verspringend plaatsen in iedere 2<sup>e</sup> toer.

**Machine zonder speciale wagon voor ajourst. :** Het voorste nld. bed 1/2 slag verplaatsen.

Voorste nld. bed : alle nld. in werkstand, toets op tricotst. Achterste nld. bed : 1 nld op 2 in werkstand, toets op tricotst.

**1<sup>e</sup> beweging :** \*\* Achterste wagon : inschakelknoppen voor de nld. naar boven, 1 toer br.

**Achterste wagon :** inschakelknoppen voor de nld. omlaag, 1 toer br., de st. van het achterste nld.-bed op deze van het voorste nld.-bed overplaatsen, lichtjes naar rechts verplaatst., de nld. van het achterste nld.-bed terug in werkstand plaatsen. \*\* 1 slag naar rechts verplaatsen.

**2<sup>e</sup> beweging :** Van \*\* tot \*\* herh. en 1 slag naar links verplaatsen. Steeds deze 2 bewegingen herh.

## PROEFLAPJES :

10 cm<sup>2</sup> in tricotst. met R. nr 5, afst. nld. bedd. nr 3 = 30 st. en 44 toeren.

10 cm<sup>2</sup> in ajourst., afst. nld. bedd. nr 4, met R. nr 8, voor het voorste nld. bed en nr 1 voor het achterste nld. bed = 21 st. en 37 toeren. Het werk aan de av. kant met een lauwwerke, onder een licht vochtig doek opperseren of gewoon laten drogen. **BELANGRIJK :** Indien Uw proeflapjes afwijken van bovenstaande, gebruik dan een nr van R., hoger of lager, naar gelang het resultaat.

## BESCHRIJVING :

**MOUWEN :** Opz. a) 66 st. - b) 72 - c) 78 - d) 84, met R. nr 5 en tricotst. br., aan weersz. meerd., iedere 7<sup>e</sup> toer : 24 x 1 st. Men heeft a) 114 st. - b) 120 - c) 126 - d) 132. In de 185<sup>e</sup> toer, voor de raglan, aan weersz.

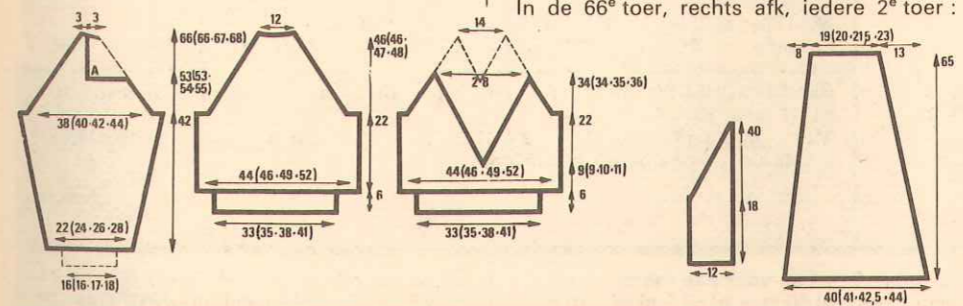

**35 XAVIER**  
Nr 60/T7/563 en 518  
Kwaliteit RAFALES

**HERENBLOUSON EN SJAAL**

**MATEN :** a) small (44) - b) medium (48) - c) large (52).  
Bovenwijdten : a) 96 - b) 104 - c) 112 cm.

**BENODIGDHEDEN :** Vest : a) 15 bollen - b) 16 - c) 17 kleur FAUVE.  
Sjaal : 6 bollen kleur BURE - 6 knopen.

**34 MADO**  
Nr 60/T7/550  
Kwaliteit PHILDAR ONDE

**JURK**

**MATEN :** a) 36 N - b) 38 N - c) 42 N - d) 46 N.  
Bovenwijdten : a) 84 cm - b) 87 - c) 93 - d) 99.

**BENODIGDHEDEN :** a) en b) : 11 bollen - c) en d) 12 bollen kleur CELESTE.  
1 haaknld. nr 2. - 1 hulpnld.

1 x 3 st. afk., dan links : a) iedere 3<sup>e</sup> toer : 14 x 1 st. en iedere 2<sup>e</sup> toer : 31 x 1 st. - b) iedere 3<sup>e</sup> toer : 8 x 1 st. en iedere 2<sup>e</sup> toer : 40 x 1 st. - c) iedere 3<sup>e</sup> toer : 6 x 1 st. en iedere 2<sup>e</sup> toer : 45 x 1 st. - d) iedere 3<sup>e</sup> toer : 4 x 1 st. en iedere 2<sup>e</sup> toer : 50 x 1 st. Rechts : dezelfde mind. maken tot aan de a) 234<sup>e</sup> toer - b) 234<sup>e</sup> - c) 238<sup>e</sup> - d) 242<sup>e</sup> waar men 33 st. afk. en recht door br. In de a) 288<sup>e</sup> toer - b) 288<sup>e</sup> - c) 292<sup>e</sup> - d) 296<sup>e</sup>, rechts afk. : 1 x 5 st. en 1 x 4 st. De tweede mouw in spiegelbeeld br.

**RUGPAND :** Opz. a) 132 st. - b) 138 - c) 148 - d) 156, met R. nr 5 en recht door tricotst. br. In de 98<sup>e</sup> toer, voor de raglan, aan weersz.

1 x 3 st. afk., dan a) iedere 2<sup>e</sup> toer : 32 x 1 st. en iedere 3<sup>e</sup> toer : 13 x 1 st. - b) iedere 2<sup>e</sup> toer : 41 x 1 st. en iedere 3<sup>e</sup> toer : 7 x 1 st. - c) iedere 2<sup>e</sup> toer : 52 x 1 st. en 3 toeren hoger : 1 x 1 st. - d) iedere 2<sup>e</sup> toer : 1 x 2 st. en 55 x 1 st.

**Intussen :** In de a) 198<sup>e</sup> toer - b) 198<sup>e</sup> - c) 202<sup>e</sup> - d) 206<sup>e</sup>, voor de hals de 12 midd. st. afk., aan één zijde verder br. en aan halsz. afk., iedere 2<sup>e</sup> toer : 2 x 6 st. De andere zijde in spiegelbeeld afbr.

**VOORPAND :** Hetzelfde aantal st. opz. en br. zoals bij het rugpand.

In de a) 40<sup>e</sup> toer - b) 40<sup>e</sup> - c) 44<sup>e</sup> - d) 48<sup>e</sup>, voor de hals, het werk in 2 splitsen, aan één zijde verder br. en aan halsz. afwisselend iedere 3<sup>e</sup> en 2<sup>e</sup> toer : 42 x 1 st. afk.

**Intussen :** In de 98<sup>e</sup> toer, voor de raglan, aan armsgatzijde 1 x 3 st. afk., dan a) iedere 2<sup>e</sup> toer : 13 x 1 st. en iedere 3<sup>e</sup> toer : 8 x 1 st. - b) iedere 2<sup>e</sup> toer : 22 x 1 st. en iedere 3<sup>e</sup> toer : 2 x 1 st. - c) iedere 2<sup>e</sup> toer : 1 x 2 st. en 27 x 1 st. - d) iedere 2<sup>e</sup> toer : 3 x 2 st. en 27 x 1 st. De andere zijde in spiegelbeeld afbr.

**TAILLEBOORDEN :** Opz. a) 100 st. - b) 106 - c) 114 - d) 124, met R. nr 5, open opzet, 1 toer tricotst. br., dan verder 32 toeren boordst. 1/1 br., met R. nr 2, dan opnieuw 1 toer r. br. aan de goede kant en alle st. op een draad of hulpnld. plaatsen. Nog een tweede zelfde tailleboord br.

**PASJE :** Opz. 28 st. en recht door in ajourst. br., met R. nr 8, voorste nld. bed R. nr 1, achterste nld. bed.

In de 66<sup>e</sup> toer, rechts afk., iedere 2<sup>e</sup> toer :

26 x 1 st. Er blijven 2 st. over. Een tweede deel in spiegelbeeld br.

**MANCHETTEN :** Opz. a) 36 st. - b) 36 - c) 38 - d) 40 en 16 toeren ajourst. br. met R. nr 8, voorste nld. bed. R. nr 1, achterste nld. bed., dan 12 meerd. over de toer verdelen en 1 toer r. br. aan de goede kant. Verv. alle st. op een draad of stekenhouder laten. Nog een tweede zelfde manchet br.

**HALSBIES :** Opz. 149 st., open opzet, met R. nr 4 en tricotst. br., aan weersz. van de midd. st. en bij iedere toer : 4 x 1 st. mind. (de geminderde rechter- en linkerst. op de midd. st. plaatsen).

In de 5<sup>e</sup> toer, br. 1 toer av. aan de goede kant met R. nr 3 1/2, dan verder r. tricotst. br. met R. nr 3 1/2 en aan weersz. van de midd. st. 4 x 1 st. meerd. De 5<sup>e</sup> toer zonder meerd. br. en verv. alle st. laten wachten.

**MANCHETBOORDJES :** Opz. a) 54 st. - b) 54 - c) 58 - d) 62, met R. nr 4, open opzet en 5 toeren tricotst. br., dan 1 toer av. br. aan de goede kant v. h. werk, met R. nr 3 1/2 en verder 5 toeren r. tricotst. br. met R. nr 4 en dan alle st. laten wachten. Nog een tweede zelfde boordje br.

**ROK :** Wordt in 4 panden gebr. Opz. a) 120 st. - b) 123 - c) 128 - d) 132, met R. nr 5 en tricotst. br., daarbij rechts mind. : iedere 12<sup>e</sup> toer : 12 x 1 st. en iedere 11<sup>e</sup> toer : 12 x 1 st. en links : iedere 7<sup>e</sup> toer : 39 x 1 st. Er blijven a) 57 st. - b) 60 - c) 65 - d) 69 over.

In de 286<sup>e</sup> toer, alle st. op een draad plaatsen. Nog een zelfde pand en dan nog 2 panden in spiegelbeeld br.

## AFWERKING :

De naden van de rokpanden sluiten (de zijden met het minst mind komen middenvoor en middenrug). De tailleboorden aan de bovenkant van de rok naaien, steek voor steek, met een stiksteek, aan de goede kant v. h. werk. De mouwen aan het lijfje naaien (de kortste zijde v.d. raglan komt vooraan). De mouw- en zijnaden sluiten. Het lijfje aan de tailleboorden naaien, steek voor steek, met een stiksteek, aan de goede kant v.h. werk. De 2 delen van het pasje met een fijn naadje samenvoegen aan de zijde van de minderingen. Het pasje rondom de hals en op een deel van de mouwen naaien van A tot A. De fantasiemanchetten aan de onderkant van de mouwen naaien, steek voor steek, met een stiksteek, aan de goede kant v.h. werk. Op dezelfde wijze de manchetboordjes aannaaien, deze naar binnen omplooien en met een zoomsteek vasthechten ; hetzelfde doen voor de halsbies, daarbij de geminderde st. bij de punt plaatsen. Met haaknld. nr 2 aan de onderkant van de rok 2 toeren vasten haken. Tenslotte de naden lichtjes opperseren.

14 x 3 st. - b) 4 x 4 st. en 11 x 3 st. - c) 7 x 4 st. en 8 x 3 st. Er blijven 30 st. over die men afk.

De st. van de onderkant van de mouw opnieuw opn. en a) 40 mind. - b) 42 - c) 44 over de toer verdelen, er blijven a) 62 st. - b) 66 - c) 70 over, 18 toeren boordst. 1/1 br. met R. nr 8 en afk.

Nog een tweede zelfde mouw br.

**RUGPAND :** Opz. a) 132 st. - b) 142 - c) 156, open opzet met R. nr 11 en 10 en fantasiest. br., in het midd. v. h. werk 1 kabel plaatsen. In de 135° toer, voor de armsgaten, aan weersz. afk., iedere 2° toer : a) 2 x 2 st. en 1 x 1 st. - b) 1 x 3 st., 1 x 2 st. en 3 x 1 st. - c) 1 x 3 st., 3 x 2 st. en 4 x 1 st. Er blijven a) 122 st. - b) 126 - c) 130 over.

In de a) 197° toer - b) 200° - c) 203°, voor de schouders aan weersz. afk., iedere 2° toer : a) 1 x 4 st. en 7 x 5 st. - b) 7 x 5 st. en 1 x 6 st. - c) 5 x 5 st. en 3 x 6 st.

Intussen in de a) 209° toer - b) 212° - c) 215°, voor de hals, de 14 midd. st. afk., aan één zijde verder br. en aan halsz. afk., 2 toeren hoger : 1 x 15 st.

De andere zijde in spiegelbeeld afbr.

De st. van de onderkant opnieuw opn. en 23 mind. over de toer verdelen, er blijven a) 109 st. - b) 119 - c) 133 over, 18 toeren boordst. 1/1 br. met R. nr 8 en aan weersz. 1 kantst. r. br. Verv. afk.

**VOORPANDEN :** Opz. a) 75 st. - b) 82 - c) 81, open opzet met R. nr 11 en 10, fantasiest. br., daarbij rechts (middenvoor) aan de goede kant v. h. werk plaatsen : 3 st. r., 2 st. av., 2 st. r., 2 st. av., 8 st. voor de kabel, 10 st. boordst. 2/2, enz...

In de 15° toer, over de 44 rechterst. br. en de linkerst. laten wachten.

In de 66° toer, de st. van de machine nemen en de a) 31 - b) 38 - c) 37 linkerst. opnieuw opn.; rechts 30 st. bijvoegen voor de binnenzak, de teller op 15 plaatsen, verder br. en de 30 st. van de binnenzak in tricotst. br. In de 66° toer, de 30 st. van de binnenzak afk.; de rechterst. opnieuw opn. en recht-door over alle st. br.

In de 135° toer, voor het armsgat, links afk., iedere 2° toer : a) 1 x 4 st., 2 x 3 st., 3 x 2 st. en 3 x 1 st. - b) 1 x 5 st., 1 x 4 st., 2 x 3 st., 3 x 2 st. en 3 x 1 st. - c) 1 x 4 st., 2 x 3 st., 3 x 2 st. en 5 x 1 st. Er blijven a) 56 st. - b) 58 - c) 60 over.

In de a) 192° toer - b) 195° - c) 198°, voor de hals, rechts afk., iedere 2° toer : 2 x 3 st., 3 x 2 st. en 5 x 1 st.

In de a) 200° toer - b) 203° - c) 206° de schouder aan armsgatzijde afsch. zoals bij het ruggand.

De st. van de onderkant opnieuw opn. en a) 10 mind. - b) 13 - c) 12 over de toer verdelen. Er blijven a) 65 st. - b) 69 - c) 69 over, 18 toeren boordst. 1/1 br. met R. nr 8 en links (middenvoor) de 2 kantst. r. br. Verv. afk. Het tweede voorpand in spiegelbeeld br.

**KRAAG :** Opz. 125 st. met R. nr 8 en 40 toeren boordst. 1/1 br. aan weersz. de 3 kantst. r. br. en dan afk.

**ZAKBOORDJES :** Opz. 43 st. met R. nr 8 en 13 toeren boordst. 1/1 br., aan weersz. de 2 kantst. r. br., dan 1 toer r. br. aan de goede kant en alle st. op een draad of hulpnl. plaatsen.

Nog een tweede zelfde zakboordje br.

**KNOOPSGATENBIEZEN :** Opz. a) 166 st. - b) 168 - c) 172 met R. nr 8 en 13 toeren

boordst. 1/1 br., links (halszijde) de 2 kantst. r. br., rechts de 3 kantst. r. br., dan 1 toer r. br. aan de goede kant en alle st. laten wachten zoals te voren.

De tweede bies in spiegelbeeld br., na de 7° toer 6 knoopsgaten van 3 st. verdelen op a) 5 st. - b) 6 - c) 5 van de rechterzijde, elk met een tussenruimte van a) 26 st. - b) 26 - c) 27.

### AFWERKING :

De zij-schouder- en mouwnaden sluiten. De mouwen in de armsgaten naaien. De knoopsgatenbiezen aan de voorpanden naaien, steek voor steek met een stiksteek, aan de goede kant v.h. werk. Op dezelfde wijze de zakboordjes aannaaien en de zij-kanten van de boordjes met een smal naadje vastzetten. De binnenzakken met onzichtbare steken aan het breiwerk vasthechten. De kraag rond de hals naaien. De knoopsgaten festonneren en de knopen aannaaien. Tenslotte de naden heel lichtjes oppersen.

### BESCHRIJVING SJAAL :

Opz. 72 st. met R. nr 10 en boordst. 2/2 br., aan weersz. de 3 kantst. r. br. In de 540° toer, de st. afk. zoals ze zich aanbieden.

de 3 eerste maten 12 toeren boordst. 1/1 br., met R. nr 9 en 14 toeren voor de andere maten. Afk.

**VOORPANDEN :** Open opzet. Opz. a) 19 st. - b) 19 - c) 21 - d) 23 - e) 25 - f) 27 - g) 29 - h) 31, met R. nr 9 en tricotst. br.

In de a) 27° toer - b) 30° - c) 32° - d) 35° - e) 38° - f) 41° - g) 43° - h) 46° tot. hoogte, alle st. op een draad of hulpnl. plaatsen.

Opz. a) 27 st. - b) 28 - c) 29 - d) 31 - e) 33 - f) 35 - g) 35 - h) 35, met R. nr 9 en tricotst. br.

In de a) 27° toer - b) 30° - c) 32° - d) 35° - e) 38° - f) 41° - g) 43° - h) 46° tot. hoogte, de a) 14 rechterst. - b) 14 - c) 16 - d) 18 - e) 20 - f) 22 - g) 22 - h) 22 die als binnenzakken zullen dienen afk.

De a) 19 wachtende st. - b) 19 - c) 21 - d) 23 - e) 25 - f) 27 - g) 29 - h) 31 opnieuw opn. en over alle st. verder br. Men heeft a) 32 st. - b) 33 - c) 34 - d) 36 - e) 38 - f) 40 - g) 42 - h) 44.

In de a) 64° toer - b) 70° - c) 76° - d) 78° - e) 84° - f) 88° - g) 94° - h) 106° tot. hoogte voor de raglan aan de linkerkant mind. zoals bij het ruggand.

**Intussen :** In de a) 100° toer - b) 108° - c) 116° - d) 119° - e) 127° - f) 135° - g) 143° - h) 157°, tot. hoogte, voor de hals, rechts afk., iedere 2° toer : a) 1 x 4 st., 1 x 3 st., 1 x 2 st., en 2 x 1 st. - b), c) : 1 x 5 st., 1 x 4 st., 1 x 2 st. en 1 x 1 st. - d), e) : 1 x 4 st., 2 x 3 st., 1 x 2 st. en 1 x 1 st. - f), g), h) : 1 x 5 st., 1 x 4 st., 2 x 2 st. en 1 x 1 st.

De st. van de onderkant (beide delen) opnieuw opn. De a) 14 st. - b) 14 - c) 16 - d) 18 - e) 20 - f) 22 - g) 22 - h) 22 van de binnenzak afk. Er blijven a) 32 st. - b) 33 - c) 34 - d) 36 - e) 38 - f) 40 - g) 42 - h) 44 over. De 6 rechterst. laten wachten en 12 toeren boordst. 1/1 br. met R. nr 9 voor de 3 eerste maten en 14 toeren voor de andere maten. Verv. afk.

De 6 wachtende st. opnieuw opn. en met R. nr 9, 22 toeren tricotst. br. voor de 3 eerste maten en 27 toeren voor de andere maten. Verv. afk.

Het tweede voorpand in spiegelbeeld br.

**KRAAG :** Opz. a) 19 st. - b) 21 - c) 21 - d) 23 - e) 23 - f) 25 - g) 25 - h) 27, met R. nr 9 en boordst. 1/1 br. aan weersz. 2 st. r. br. en aan weersz. meerd., iedere 2° toer : 3 x 4 st. en 7 x 3 st. Br. 2 toeren over alle st. en dan verder in verkorte toeren daarbij aan weersz. laten wachten, iedere 2° toer : 7 x 3 st. en 3 x 4 st.

Br. 1 toer over alle st., dan 1 toer r. br. aan de goede kant en alle st. op een draad of hulpnl. plaatsen.

**ZAKBOORDJES :** Opz. a) 19 st. - b) 21 - c) 23 - d) 25 - e) 27 - f) 29 - g) 31 - h) 33, met R. nr 9 en 12 toeren boordst. 1/1 br., aan weersz. de 2 kantst. r. br. Verv. 1 toer r. br. aan de goede kant en alle st. op een draad of hulpnl. plaatsen. Nog een tweede zelfde zakboordje br.

### AFWERKING :

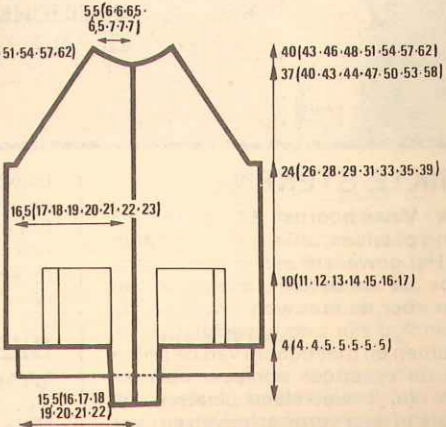
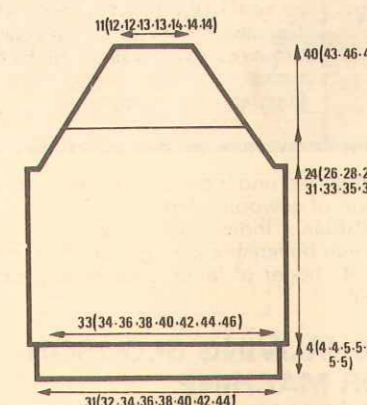
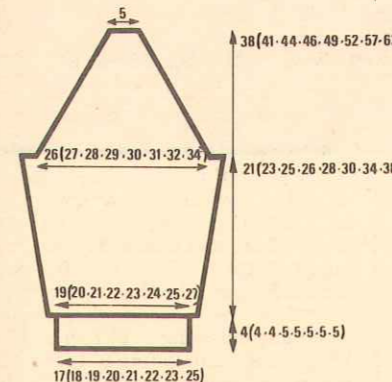

**36**  
**FABIEN\***  
Nr 60/T7/562 en 535  
Kwaliteit PEGASE

**BLOUSON EN MUTS**  
**MATEN :** a) 2 jaar - b) 3 - c) 5 - d) 7 - e) 9 - f) 11 - g) 13 - h) 15.  
Lengten : a) 86 cm - b) 94 - c) 108 - d) 120 - e) 132 - f) 144 - g) 156 - h) 168.  
**BENODIGDHEDEN :** Blouson : a) 6 bollen - b) 7 - c) 7 - d) 8 - e) 8 - f) 9 - g) 10 - h) 11 kleur ROUILLE.  
Muts : a) 2 bollen - b) 2 - c) 2 - d) 2 - e) 3 - f) 3 - g) 3 - h) 3 kleur ROUILLE.  
1 hulpnl. - 1 deelbare ritssluiting.

**GEbruikte Steken :**  
Boordsteek 1/1 - Tricotsteek - Zichtbare meerderingen en minderingen op 2 st. van de kanten.

**PROEFLAPJES :**  
10 cm<sup>2</sup> in tricotst., met R. nr 9, afst. nld. bedd. nr 4, 1 nld. op 2 br. = 19 st. en 27 toeren. 10 cm<sup>2</sup> in boordst. 1/1, met R. nr 9, afst. nld. bedd. nr 4 = 25 st. en 28 toeren. Alleen het proeflapje in tricotst. aan de av. kant, met een lauw strijkijzer, onder een licht vochtig doek oppersen of laten drogen. **BELANGRIJK :** Indien Uw proeflapjes afwijken van bovenstaande, gebruik dan een nr van R., hoger of lager, naar gelang het resultaat.

**BESCHRIJVING BLOUSON :**  
**MOUWEN :** Open opzet. Opz. a) 36 st. - b) 38 - c) 40 - d) 42 - e) 44 - f) 46 - g) 48 - h) 52 en tricotst. br., 1 nld. op 2, met R. nr 9 en aan weersz. meerd. : a) iedere 7° toer - b) iedere 8° toer - c) iedere 9° toer - d) iedere 9° toer - e) iedere 9° toer - f) iedere 11° toer - g) iedere 11° toer - h) iedere

12° toer : 7 x 1 st. voor alle maten. Men heeft : a) 50 st. - b) 52 - c) 54 - d) 56 - e) 58 - f) 60 - g) 62 - h) 66.

In de a) 56° toer - b) 62° - c) 68° - d) 70° - e) 76° - f) 81° - g) 92° - h) 102° tot. hoogte, voor de raglan aan weersz. afk. : a) 1 x 3 st., dan mind. iedere 3° toer : 10 x 1 st. en iedere 2° toer : 7 x 1 st. - b) 1 x 3 st., dan mind. iedere 3° toer : 10 x 1 st. en iedere 2° toer : 8 x 1 st. - c) 1 x 3 st., dan mind. iedere 3° toer : 12 x 1 st. en iedere 2° toer : 8 x 1 st. - d) 1 x 3 st., dan mind. iedere 3° toer : 12 x 1 st. en iedere 2° toer : 9 x 1 st. - e) 1 x 3 st., dan mind. iedere 3° toer : 14 x 1 st. en iedere 2° toer : 8 x 1 st. - f) 1 x 3 st., dan mind. iedere 3° toer : 14 x 1 st. en iedere 2° toer : 9 x 1 st. - g) 1 x 3 st., dan mind. iedere 3° toer : 12 x 1 st. en iedere 2° toer : 13 x 1 st.

Er blijven 10 st. over die men in 1 keer afk. De st. van de onderkant opnieuw opn. en over de eerste toer : 4 mind. verdelen, 12 toeren boordst. 1/1 br., met R. nr 9, voor de 3 eerste maten en 14 toeren voor de andere maten. Afk. Nog een tweede zelfde mouw br.

**RUGPAND :** Open opzet, opz. a) 64 st. -

b) 66 - c) 68 - d) 72 - e) 76 - f) 80 - g) 84 - h) 88, met R. nr 9 en recht-door in tricotst. br. In de a) 64° toer - b) 70° - c) 76° - d) 78° - e) 84° - f) 88° - g) 94° - h) 106° tot. hoogte, voor de raglan aan weersz. afk. : a) 1 x 3 st., dan iedere 2° toer mind. : 10 x 1 st. en iedere 3° toer : 8 x 1 st. - b) 1 x 3 st., dan iedere 2° toer mind. : 8 x 1 st. en iedere 3° toer : 10 x 1 st. - c) 1 x 3 st., dan iedere 2° toer mind. : 7 x 1 st. en iedere 3° toer : 12 x 1 st. - d) 1 x 3 st., dan iedere 2° toer mind. : 8 x 1 st. en iedere 3° toer : 12 x 1 st. - e) 1 x 3 st., dan iedere 2° toer mind. : 12 x 1 st. en iedere 3° toer : 10 x 1 st. - f) 1 x 3 st., dan iedere 2° toer mind. : 11 x 1 st. en iedere 3° toer : 12 x 1 st. - g) 1 x 3 st., dan iedere 2° toer mind. : 15 x 1 st. en iedere 3° toer : 10 x 1 st. - h) 1 x 3 st., dan iedere 2° toer mind. : 19 x 1 st. en iedere 3° toer : 8 x 1 st.

**Intussen :** In de a) 78° toer - b) 84° - c) 90° - d) 95° - e) 100° - f) 106° - g) 113° - h) 124° tot. hoogte, 1 toer av. br. aan de goede kant, dan verder r. tricotst. br. In de a) 110° toer - b) 118° - c) 126° - d) 132° - e) 140° - f) 148° - g) 156° - h) 170° tot. hoogte, de overblijvende a) 22 st. - b) 24 - c) 24 - d) 26 - e) 26 - f) 28 - g) 28 - h) 28 afk.

De st. van de onderkant opnieuw opn. en over de eerste toer : 4 mind. verdelen. Voor



**37**  
**ALBERT\***  
Nr 60/T7/564  
Kwaliteit SAGITTAIRE

**HERENCARDIGAN**  
**MATEN :** a) small (44) - b) medium (48) - c) large (52).  
Bovenwijdten : a) 96 - b) 104 - c) 112 cm.  
**BENODIGDHEDEN :** a) 11 bollen - b) 11 - c) 12 kleur CAMEL.  
6 knopen - 1 hulpnl.

**GEbruikte Steken :**  
Boordsteek 1/1 - Tricotsteek - Zichtbare eenvoudige meerderingen en minderingen op 2 st. van de kanten.

**PROEFLAPJE :**  
10 cm<sup>2</sup> in tricotst., met R. nr 10, afst. nld. bedd. nr 4 = 22 st. en 32 toeren. Het werk aan de av. kant met een lauw strijkijzer, onder een licht vochtig doek oppersen of gewoon laten drogen. **BELANGRIJK :** Indien Uw proeflapje afwijken van bovenstaande, gebruik dan een nr van R., hoger of lager, naar gelang het resultaat.

**BESCHRIJVING :**  
**MOUWEN :** Opz. a) 64 st. - b) 68 - c) 72, met R. nr 7 en 17 toeren boordst. 1/1 br., dan de teller op 0 plaatsen en verder tricotst. br., met R. nr 10 en aan weersz., iedere 10° toer : 13 x 1 st. meerd. Men heeft a) 90 st. - b) 94

- c) 98. In de 144° toer, voor de mouwkop, aan weersz. afk., iedere 2° toer : a) 1 x 3 st., 3 x 2 st., 17 x 1 st., 1 x 2 st., 1 x 3 st. en 1 x 4 st. - b) 1 x 3 st., 5 x 2 st., 15 x 1 st., 1 x 2 st., 1 x 3 st. en 1 x 4 st. - c) 1 x 3 st., 7 x 2 st., 13 x 1 st., 1 x 2 st., 1 x 3 st. en 1 x 4 st.

Er blijven 20 st. over die men in 1 keer afk. Nog een tweede zelfde mouw br. **RUGPAND :** Opz. a) 109 st. - b) 119 - c) 127, met R. nr 7 en 12 toeren boordst. 1/1 br., aan weersz. de kantst. r. br., dan de teller terug op 0 plaatsen en verder tricotst. br., met R. nr 10.

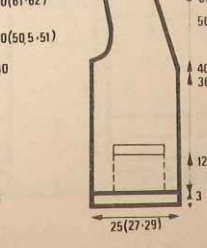
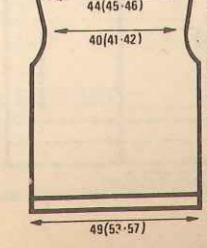
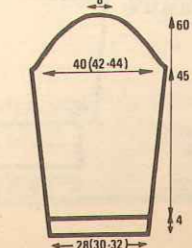

dere 2<sup>e</sup> toer : a) 1 x 3 st. en 6 x 4 st. - b) 7 x 4 st. - c) 6 x 4 st. en 1 x 5 st. **Intussen**, in de a) 201<sup>e</sup> toer - b) 204<sup>e</sup> - c) 207<sup>e</sup>, voor de hals, de 15 midd. st. afk., dan één zijde verder br. en aan halsz. afk. 2 toeren hoger : 1 x 15 st. De andere zijde in spiegelbeeld afbr.

**GROTE BINNENZAKKEN** : Opz. 33 st., met R. nr 10 en 38 toeren tricotst. br., dan alle st. op een draad of hulpnld. plaatsen. Nog een tweede zelfde binnenzak br.

**KLEIN BINNENZAKJE** : Opz. 23 st., met R. nr 10 en 21 toeren tricotst. br., dan de st. laten wachten zoals hierboven.

**RECHTER VOORPAND** : Opz. a) 57 st. - b) 61 - c) 65, met R. nr 7 en 12 toeren boordst. 1/1 br. en links de 2 kantst. r. br., dan de teller terug op 0 plaatsen en verder tricotst. br., met R. nr 10.

In de 38<sup>e</sup> toer, de 33 st. op a) 9 st. - b) 11 - c) 13 van de linkerkant laten wachten ; de 33 st. van een binnenzak bijvoegen en recht-door br.

In de a) 115<sup>e</sup> toer - b) 118<sup>e</sup> - c) 122<sup>e</sup>, voor de hals, links, 1 x 1 st. mind., dan afwisselend,

iedere 5<sup>e</sup> en 4<sup>e</sup> toer : 18 x 1 st. mind. In de 128<sup>e</sup> toer, voor het armsgat, rechts, iedere 2<sup>e</sup> toer afk. : a) 2 x 3 st., 3 x 2 st. en 3 x 1 st. - b) 1 x 4 st., 1 x 3 st., 4 x 2 st. en 3 x 1 st. - c) 1 x 4 st., 2 x 3 st., 3 x 2 st. en 5 x 1 st.

In de a) 162<sup>e</sup> toer - b) 163<sup>e</sup> - c) 165<sup>e</sup>, aan armsgatzijde 1 x 1 st. meerd., dan iedere 9<sup>e</sup> toer : 3 x 1 st. meerd. (voor alle maten). In de a) 196<sup>e</sup> toer - b) 199<sup>e</sup> - c) 202<sup>e</sup>, de schouder aan armsgatzijde afsch. zoals bij het ruggand.

De st. van de zak opnieuw opn., aan weersz. 1 st. meerd., R. nr 7 en 11 toeren boordst. 1/1 br., aan weersz. de 2 kantst. r. br., dan afk.

**LINKER VOORPAND** : Hetzelfde aantal st. opz. en in spiegelbeeld br. maar in de a) 134<sup>e</sup> toer - b) 135<sup>e</sup> - c) 138<sup>e</sup> de 23 st. op a) 9 st. - b) 12 - c) 14 van de rechterkant laten wachten : de 23 st. van het klein binnenzakje bijvoegen en recht-door br. De st. van de grote binnenzak, dan deze van het klein binnenzakje opnieuw opn. en br. zoals bij de zak van het rechter voorpand.

**HALS- EN KNOOPSGATENBIES** : Voor deze

bies eerst een proeflapje br. in boordst. 1/1 met R. nr 7, goed uitrekken en lichtjes strijken en het aantal toeren voor 10 cm nazien. (10 cm = 24 toeren).

Opz. 12 st., met R. nr 7 en boordst. 1/1 br., aan naadzijde de 2 kantst. r. br. en aan de buitenzijde de 3 kantst. r. br. In de 6<sup>e</sup> toer, 1 verticaal knoopsgat als volgt br. : 3 toeren over de 5 st. aan naadzijde, dan 3 toeren over de 7 st. aan de buitenzijde br., verv. in de a) 14<sup>e</sup> toer - b) 15<sup>e</sup> - c) 15<sup>e</sup> over alle st. br.

Nog 5 knoopsgaten maken over de a) 71 - b en c) 75 volgende toeren.

In de a) 384<sup>e</sup> toer - b) en c) 394<sup>e</sup> tot. hoogte de st. afk.

### AFWERKING :

De zij-, schouder- en mouwnaden sluiten. De mouwen in de armsgaten naaien. De hals- en knoopsgatenbies met een fijn naadje aannaaien. De binnenzakken vasthechten, iedere zijde van de zakboordjes met een fijn naadje vastzetten. De knoopsgaten festoneren en de knopen aannaaien. Tenslotte de naden heel lichtjes oppersen.

In de a) 112<sup>e</sup> toer - b) 124<sup>e</sup> - c) 134<sup>e</sup> - d) 146<sup>e</sup> - e) 156<sup>e</sup> - f) 168<sup>e</sup> - g) 190<sup>e</sup> - h) 213<sup>e</sup> fantasiest., voor de raglan, aan weersz. afk. : a) 1 x 3 st., dan iedere 6<sup>e</sup> toer : 10 x 1 st. en iedere 4<sup>e</sup> toer : 8 x 1 st. - b) 1 x 3 st., dan iedere 6<sup>e</sup> toer : 10 x 1 st. en iedere 4<sup>e</sup> toer : 13 x 1 st. - c) 1 x 3 st., dan iedere 6<sup>e</sup> toer : 6 x 1 st. en iedere 4<sup>e</sup> toer : 6 x 1 st. - d) 1 x 3 st., dan iedere 6<sup>e</sup> toer : 14 x 1 st. en iedere 4<sup>e</sup> toer : 6 x 1 st. - e) 1 x 3 st., dan iedere 6<sup>e</sup> toer : 13 x 1 st. en iedere 4<sup>e</sup> toer : 9 x 1 st. - f) 1 x 3 st., dan iedere 6<sup>e</sup> toer : 16 x 1 st. en iedere 4<sup>e</sup> toer : 6 x 1 st. - g) 1 x 3 st., dan iedere 6<sup>e</sup> toer : 14 x 1 st. en iedere 4<sup>e</sup> toer : 10 x 1 st. - h) 1 x 3 st., dan iedere 6<sup>e</sup> toer : 15 x 1 st. en iedere 4<sup>e</sup> toer : 10 x 1 st.

In de a) 208<sup>e</sup> toer - b) 223<sup>e</sup> - c) 240<sup>e</sup> - d) 258<sup>e</sup> - e) 275<sup>e</sup> - f) 292<sup>e</sup> - g) 318<sup>e</sup> - h) 347<sup>e</sup> fantasiest., blijven er a) 15 st. - b) 17 - c) 17 - d) 19 - e) 19 - f) 21 - g) 21 - h) 23 over die men afk.

**VOORPANDEN** : Opz. a) 45 st. - b) 45 - c) 48 - d) 51 - e) 54 - f) 57 - g) 60 - h) 63 en 28 toeren valse boordst. 2/1 br., met R. nr 6 en rechts de 3 kantst. r. br., de zoom maken, dan over de toer a) 16 mind. - b) 16 - c) 17 - d) 18 - e) 19 - f) 20 - g) 21 - h) 22 verdelen. Er blijven a) 29 st. - b) 29 - c) 31 - d) 33 - e) 35 - f) 37 - g) 39 - h) 41 over. Verder fantasiest. br., met R. nr 9.

In de 16<sup>e</sup> toer fantasiest., over de 9 linkerst. br., ged. a) 56 toeren - b) 62 - c) 62 - d) 68 - e) 68 - f) 72 - g) 72 - h) 73, dan laten wachten.

De rechterst. opnieuw opn. en hetzelfde aantal toeren br., dan over alle st. verder br. In de a) 112<sup>e</sup> toer - b) 124<sup>e</sup> - c) 134<sup>e</sup> - d) 146<sup>e</sup> - e) 156<sup>e</sup> - f) 168<sup>e</sup> - g) 190<sup>e</sup> - h) 213<sup>e</sup> fantasiest., voor de raglan, links afk. : a) 1 x 3 st.,

dan iedere 6<sup>e</sup> toer : 9 x 1 st. en iedere 4<sup>e</sup> toer : 8 x 1 st. - b) 1 x 3 st., dan iedere 6<sup>e</sup> toer : 12 x 1 st. en iedere 4<sup>e</sup> toer : 5 x 1 st. - c) 1 x 3 st., dan iedere 6<sup>e</sup> toer : 12 x 1 st. en iedere 4<sup>e</sup> toer : 6 x 1 st. - d) 1 x 3 st., dan iedere 6<sup>e</sup> toer : 13 x 1 st. en iedere 4<sup>e</sup> toer : 6 x 1 st. - e) 1 x 3 st., dan iedere 6<sup>e</sup> toer : 12 x 1 st. en iedere 4<sup>e</sup> toer : 9 x 1 st. - f) 1 x 3 st., dan iedere 6<sup>e</sup> toer : 15 x 1 st. en iedere 4<sup>e</sup> toer : 6 x 1 st. - g) 1 x 3 st., dan iedere 6<sup>e</sup> toer : 14 x 1 st. en iedere 4<sup>e</sup> toer : 9 x 1 st. - h) 1 x 3 st., dan iedere 6<sup>e</sup> toer : 14 x 1 st. en iedere 4<sup>e</sup> toer : 10 x 1 st.

**Intussen** : In de a) 177<sup>e</sup> toer - b) 190<sup>e</sup> - c) 207<sup>e</sup> - d) 221<sup>e</sup> - e) 238<sup>e</sup> - f) 252<sup>e</sup> - g) 280<sup>e</sup> - h) 306<sup>e</sup> fantasiest., voor de hals, rechts 3 st. afk., dan iedere 4<sup>e</sup> toer : a) 1 x 2 st. en 2 x 1 st. - b) 1 x 2 st. en 2 x 1 st. - c) 2 x 2 st. en 1 x 1 st. - d) 2 x 2 st. en 2 x 1 st. - e) 2 x 2 st. en 2 x 1 st. - f) 1 x 3 st., 1 x 2 st. en 3 x 1 st. - g) 1 x 3 st., 2 x 2 st. en 2 x 1 st. Er blijven 2 st. over die men afk.

Het tweede voorpand in spiegelbeeld br.

**BINNENZAKKEN** : Opz. a) 27 st. - b) 30 - c) 30 - d) 32 - e) 32 - f) 35 - g) 35 - h) 38, met R. nr 7 en a) 38 toeren - b) 40 - c) 40 - d) 43 - e) 43 - f) 46 - g) 46 - h) 48 tricotst. br. Verv. alle st. op een draad of hulpnld. plaatsen.

Nog een tweede zelfde binnenzak br.

**ZAKKLEPPEN** : Opz. a) 37 st. - b) 40 - c) 40 - d) 43 - e) 43 - f) 46 - g) 46 - h) 49, met R. nr 6 en 18 toeren valse boordst. 2/1 br., aan weersz. 3 st. plaatsen, verv. de zoom maken (zie gebruikte st.), dan 1 toer r. br. aan de goede kant en alle st. op een draad of

hulpnld. plaatsen. Nog een tweede zelfde zakklep br.

**CAPUCHON** : Opz. a) 124 st. - b) 130 - c) 136 - d) 142 - e) 145 - f) 151 - g) 157 - h) 163, met R. nr 6 en 18 toeren valse boordst. 2/1 br., aan weersz. 3 st. plaatsen, de zoom maken (zie gebruikte st.), dan over de toer a) 45 mind. - b) 47 - c) 51 - d) 53 - e) 52 - f) 56 - g) 58 - h) 60 verdelen. Er blijven a) 79 st. - b) 83 - c) 85 - d) 89 - e) 93 - f) 95 - g) 99 - h) 103 over. Verv. fantasiest. br., met R. nr 9.

In de a) 101<sup>e</sup> toer - b) 112<sup>e</sup> - c) 112<sup>e</sup> - d) 123<sup>e</sup> - e) 123<sup>e</sup> - f) 134<sup>e</sup> - g) 134<sup>e</sup> - h) 146<sup>e</sup> fantasiest., aan weersz. afk. iedere 2<sup>e</sup> toer : a) 8 x 3 st. - b) 2 x 4 st. en 6 x 3 st. - c) 3 x 4 st. en 5 x 3 st. - d) 5 x 4 st. en 3 x 3 st. - e) 7 x 4 st. en 1 x 3 st. - f) 6 x 4 st. - g) 2 x 5 st. en 2 x 4 st. - h) 4 x 5 st. en 4 x 4 st. Er blijven 31 st. over die men afk.

### AFWERKING :

De binnenzakken aan de splitten naaien (kant v. d. 9 st.), steek voor steek, met een stiksteek, aan de goede kant v. h. werk en met een schuine steek aan de av. kant voor de 3 andere zijden. De zakkleppen aan de andere zijde van het split naaien, steek voor steek, met een stiksteek, aan de goede kant v. h. werk en de zijkanten vastzetten. De raglan-, zij- en mouwnaden sluiten. De capuchon sluiten en rond de hals naaien. De rits-sluiting in de voorpanden naaien. Maak 2 koordjes van 8 draden en schuif ze in de zoom van de taille en van de capuchon. Lastexdraad door de halsrand rijgen. Tenslotte de naden lichtjes oppersen.

**ZAKKEN** : Opz. a) 25 st. - b) 25 - c) 25 - d) 28 - e) 28 - f) 31 - g) 31 en 9 toeren valse boordst. 2/1 br., met R. nr 6, aan weersz. 3 st. plaatsen. Dan verder tricotst. br., met R. nr 9 ged. a) 28 toeren - b) 28 - c) 28 - d) 35 - e) 35 - f) 42 - g) 42. Dan alle st. op een draad of hulpnld. plaatsen. Nog een tweede zelfde zak br.

### AFWERKING :

De zakken op de voorpanden naaien, met een naadje aan de zijkanten en steek voor steek, met een stiksteek aan de goede kant v. h. werk voor de onderkanten. De zij-, middenrug-, middenvoor- en de kruisnaden sluiten. Aan de onderkant van de benen en aan de taille een zoom van 2 cm inleggen. Door de zoom van de taille een elastiek rijgen. Tenslotte de naden lichtjes oppersen.



**38**  
**JOSÉPHINE\***  
Nr 60/T/560 en 561  
Kwaliteit ANOUCHKA  
en MIDLAND

BLOUSON EN BROEKROK	
MATEN : Blouson : a) 2 jaar - b) 3 - c) 5 - d) 7 - e) 9 - f) 11 - g) 13 - h) 15 jaar.	Broekrok : a) 2 jaar - b) 3 - c) 5 - d) 7 - e) 9 - f) 11 - g) 13 jaar.
Lengten : a) 86 cm - b) 94 - c) 108 - d) 120 - e) 132 - f) 144 - g) 156 - h) 168 cm.	
<b>BENODIGDHEDEN</b> : Blouson : a) 6 bollen - b) 7 - c) 7 - d) 8 - e) 8 - f) 9 - g) 9 - h) 10 kwaliteits ANOUCHKA kleur CURRY.	
1 deelbare ritssluiting - lastexdraad.	
Broekrok : a) 4 bollen - b) 5 - c) 5 - d) 6 - e) 6 - f) 7 - g) 8 kwal. MIDLAND kleur SAXE.	
Elastiek - 1 hulpnld.	

### GEBUIKTE STEKEN :

**Tricotsteek - Valse boordst. 2/1** : 2 nld. op 3 in werkstand plaatsen, iedere 3<sup>e</sup> nld. blijft in ruststand. Het gewenste aantal toeren br. **Zoom voor de onderkant van voor- en ruggand en voor de mouwen** : wanneer de toeren beëindigd zijn : de gewichten en de kam wegnemen en met behulp van de priem de st. van de opzettoer opnieuw opn. en deze op de nld. in werkstand plaatsen. De nld. in ruststand naar voren schuiven en over alle st. br., daarbij de mind. over de 1<sup>e</sup> toer verdelen. **Tailleboorden van de rok** : De gehele toer door, de 3<sup>e</sup> st. op de 2<sup>e</sup> plaatsen en de vrijgekomen nld. in ruststand plaatsen. Het gewenste aantal toeren br. en losjes afk. **Fantasiesteek : 1<sup>e</sup> beweging** : Plaats in werkstand nr 1, 1 nld. op 2, de andere st. in ruststand en, 2 toeren br. **2<sup>e</sup> beweging** : De nld. in werkstand in ruststand plaatsen en de nld. in ruststand in werkstand nr 2 plaatsen. Steeds deze 2<sup>e</sup> beweging herh.

### PROEFLAPJES :

10 cm<sup>2</sup> in fantasiest., kwal. ANOUCHKA, met R. nr 9 afstand nld. bedd. nr 3 = 17 st. en 56 toeren.  
10 cm<sup>2</sup> in tricotst., kwaliteits MIDLAND, met R. nr 9 afstand nld. bedd. nr 4 = 25 st. en 35 toeren.  
Alleen de tricotst. aan de av. kant, met een

lauw strijkijzer, onder een licht vochtig doek oppersen of gewoon laten drogen. **BELANGRIJK** : Indien Uw proeflapjes afwijken van bovenstaande, gebruik dan een nr van R., hoger of lager, naar gelang het resultaat.

### BESCHRIJVING BLOUSON VOOR MACHINE MET EEN NLD. BED :

**OPGELET** : Bij het opzetten van de st. in valse boordst. 2/1 : elke 3<sup>e</sup> nld. in ruststand telt voor 1 st.  
**MOUWEN** : Opz. a) 44 st. - b) 47 - c) 50 - d) 53 - e) 53 - f) 56 - g) 59 - h) 62 en 28 toeren valse boordst. 2/1 br., met R. nr 6, dan de zoom maken (zie gebruikte st.), over de toer a) 9 mind. - b) 10 - c) 11 - d) 12 - e) 12 - f) 13 - g) 14 - h) 15 verdelen. Er blijven a) 35 st. - b) 37 - c) 39 - d) 41 - e) 41 - f) 43 - g) 45 - h) 47 over, in fantasiest. br., met R. nr 9 en aan weersz. meerd., iedere a) 29<sup>e</sup> toer - b) 32<sup>e</sup> - c) 35<sup>e</sup> - d) 38<sup>e</sup> - e) 40<sup>e</sup> - f) 43<sup>e</sup> - g) 49<sup>e</sup> - h) 54<sup>e</sup> : 3 x 1 st. Men heeft a) 41 st. - b) 43 - c) 45 - d) 47 - e) 47 - f) 49 - g) 51 - h) 53. In de a) 118<sup>e</sup> toer - b) 129<sup>e</sup> - c) 140<sup>e</sup> - d) 151<sup>e</sup> - e) 162<sup>e</sup> - f) 174<sup>e</sup> - g) 196<sup>e</sup> - h) 218<sup>e</sup> fantasiest., voor de raglan, links afk. : a) 1 x 3 st., dan iedere 6<sup>e</sup> toer : 13 x 1 st. en iedere 4<sup>e</sup> toer : 2 x 1 st. - b) 1 x 3 st., dan iedere 6<sup>e</sup> toer : 10 x 1 st. en iedere 4<sup>e</sup> toer :

3 x 1 st. - c) 1 x 3 st., dan iedere 6<sup>e</sup> toer : 14 x 1 st. en iedere 4<sup>e</sup> toer : 3 x 1 st. - d) 1 x 3 st., dan iedere 6<sup>e</sup> toer : 17 x 1 st. - e) 1 x 3 st., dan iedere 8<sup>e</sup> toer : 3 x 1 st. en iedere 6<sup>e</sup> toer : 14 x 1 st. - f) 1 x 3 st., dan iedere 8<sup>e</sup> toer : 2 x 1 st. en iedere 6<sup>e</sup> toer : 16 x 1 st. - g) 1 x 3 st., dan iedere 8<sup>e</sup> toer : 5 x 1 st. en iedere 6<sup>e</sup> toer : 13 x 1 st. - h) 1 x 3 st., dan iedere 8<sup>e</sup> toer : 7 x 1 st. en iedere 6<sup>e</sup> toer : 12 x 1 st. **Rechts afk.** : a) 1 x 3 st., dan iedere 6<sup>e</sup> toer : 13 x 1 st. en iedere 4<sup>e</sup> toer : 1 x 1 st. en iedere 2<sup>e</sup> toer : 2 x 3 st. - b) 1 x 3 st., iedere 6<sup>e</sup> toer : 13 x 1 st., iedere 4<sup>e</sup> toer : 2 x 1 st. en iedere 2<sup>e</sup> toer : 2 x 3 st. - c) 1 x 3 st., dan iedere 6<sup>e</sup> toer : 14 x 1 st., iedere 4<sup>e</sup> toer : 2 x 1 st. en iedere 2<sup>e</sup> toer : 2 x 3 st. - d) 1 x 3 st., dan iedere 8<sup>e</sup> toer : 3 x 1 st., iedere 6<sup>e</sup> toer : 13 x 1 st. en iedere 2<sup>e</sup> toer : 2 x 3 st. en 1 x 2 st. - e) 1 x 3 st., dan iedere 8<sup>e</sup> toer : 15 x 1 st. en iedere 2<sup>e</sup> toer : 2 x 3 st. - f) 1 x 3 st., dan iedere 8<sup>e</sup> toer : 2 x 1 st., iedere 6<sup>e</sup> toer : 15 x 1 st. en iedere 2<sup>e</sup> toer : 2 x 3 st. - g) 1 x 3 st., iedere 8<sup>e</sup> toer : 5 x 1 st., iedere 6<sup>e</sup> toer : 12 x 1 st. en iedere 2<sup>e</sup> toer : 1 x 4 st. en 2 x 3 st. - h) 1 x 3 st., dan iedere 8<sup>e</sup> toer : 7 x 1 st., iedere 6<sup>e</sup> toer : 11 x 1 st. en iedere 2<sup>e</sup> toer : 1 x 4 st. en 2 x 3 st. De kortste zijde van de raglan komt vooraan. De tweede mouw in spiegelbeeld br. **RUGPAND** : Opz. a) 89 st. - b) 92 - c) 98 - d) 104 - e) 110 - f) 113 - g) 119 - h) 125 en 28 toeren valse boordst. 2/1 br., met R. nr 6, de zoom maken, dan over de toer a) 32 mind. - b) 33 - c) 37 - d) 39 - e) 41 - f) 42 - g) 44 - h) 46 verdelen. Er blijven a) 57 st. - b) 59 - c) 61 - d) 65 - e) 69 - f) 71 - g) 75 - h) 79 over, dan recht-door in fantasiest. br., met R. nr 9.

### BESCHRIJVING BROEKROK :

**1/2 ACHTERBEEN** : Opz. a) 64 st. - b) 66 - c) 68 - d) 70 - e) 74 - f) 76 - g) 78, met R. nr 9 en 7 toeren tricotst. br., dan rechts, iedere a) 10<sup>e</sup> toer - b) 11<sup>e</sup> - c) 13<sup>e</sup> - d) 15<sup>e</sup> - e) 18<sup>e</sup> - f) 19<sup>e</sup> - g) 21<sup>e</sup> : 10 x 1 st. mind. **Intussen** : In de a) 56<sup>e</sup> toer - b) 74<sup>e</sup> - c) 91<sup>e</sup> - d) 109<sup>e</sup> - e) 126<sup>e</sup> - f) 144<sup>e</sup> - g) 161<sup>e</sup> tot. hoogte, voor het kruis, links afk. : a, b, c, d) 1 x 5 st., dan iedere 2<sup>e</sup> toer : 1 x 4 st., 1 x 3 st., 1 x 2 st. en 1 x 1 st. - e) 1 x 4 st., dan iedere 2<sup>e</sup> toer : 1 x 4 st., 1 x 3 st., 1 x 2 st. en 1 x 1 st. - f) 1 x 4 st., dan iedere 2<sup>e</sup> toer : 2 x 3 st., 1 x 2 st. en 1 x 1 st. - g) 1 x 4 st., dan iedere 2<sup>e</sup> toer : 1 x 3 st., 1 x 2 st. en 1 x 1 st. Er blijven a) 39 st. - b) 41 - c) 43 - d) 45 - e) 50 - f) 53 - g) 57 over. In de a) 118<sup>e</sup> toer - b) 137<sup>e</sup> - c) 158<sup>e</sup> - d) 178<sup>e</sup> - e) 199<sup>e</sup> - f) 220<sup>e</sup> - g) 246<sup>e</sup> tot. hoogte, voor de afronding, rechts laten wachten, iedere 2<sup>e</sup> toer : a) 3 x 10 st. - b) 1 x 9 st. en 3 x 8 st. - c) 3 x 9 st. en 1 x 8 st. - d) 4 x 9 st. - e) 4 x 10 st. - f) 5 x 9 st. - g) 3 x 10 st. en 2 x 9 st. Er blijven a) 9 st. - b) 8 - c) 8 - d) 9 - e) 10 - f) 8 - g) 9 st. over, dan over alle st. verder br. en over de toer a) 1 mind. - b) 0 - c) 2 - d) 1 - e) 0 - f) 0 - g) 1 mind. verdelen. Er blijven a) 38 st. - b) 41 - c) 41 - d) 44 - e) 50 - f) 53 - g) 56 st. over. Verder br. in valse boordst. 2/1, met R. nr 7 ged. 18 toeren en dan alle st. afk. Het tweede 1/2 achterbeen in spiegelbeeld br. **1/2 VOORBEEN** : Opz. a) 58 st. - b) 60 - c) 62 - d) 66 - e) 68 - f) 70 - g) 72, met R. nr 9 en 7 toeren tricotst. br., dan links mind. zoals bij

het achterbeen. In de a) 56<sup>e</sup> toer - b) 74<sup>e</sup> - c) 91<sup>e</sup> - d) 109<sup>e</sup> - e) 126<sup>e</sup> - f) 144<sup>e</sup> - g) 161<sup>e</sup> toer tot. hoogte, voor het kruis, rechts afk. : a, b, c, d) : 1 x 3 st., dan iedere 2<sup>e</sup> toer : 2 x 2 st. en 2 x 1 st. - e) 1 x 3 st., dan iedere 2<sup>e</sup> toer : 2 x 2 st. en 1 x 1 st. - f) 1 x 3 st., dan iedere 2<sup>e</sup> toer : 1 x 2 st. en 1 x 1 st. - g) 1 x 3 st., dan iedere 2<sup>e</sup> toer : 1 x 2 st. en 2 x 1 st. - h) 1 x 3 st., dan iedere 2<sup>e</sup> toer : 2 x 1 st. In de a) 112<sup>e</sup> toer - b) 129<sup>e</sup> - c) 150<sup>e</sup> - d) 172<sup>e</sup> - e) 192<sup>e</sup> - f) 212<sup>e</sup> - g) 236<sup>e</sup> toer tot. hoogte, voor de afronding, rechts laten wachten zoals bij het achterbeen, dan over alle st. br. en over de toer : a) 1 mind. - b) 0 - c) 2 - d) 3 - e) 0 - f) 0 - g) 1 mind. verdelen. Er blijven a) 38 st. - b) 41 - c) 41 - d) 44 - e) 50 - f) 53 - g) 56 st. over, verder 18 toeren valse boordst. 2/1 br., met R. nr 7, dan alle st. afk. Het tweede 1/2 voorbeen in spiegelbeeld br.

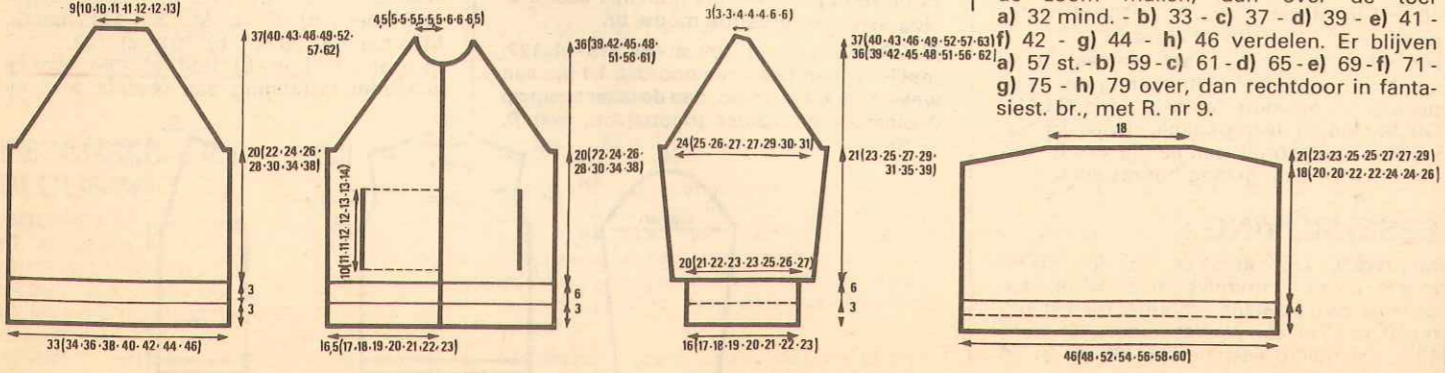
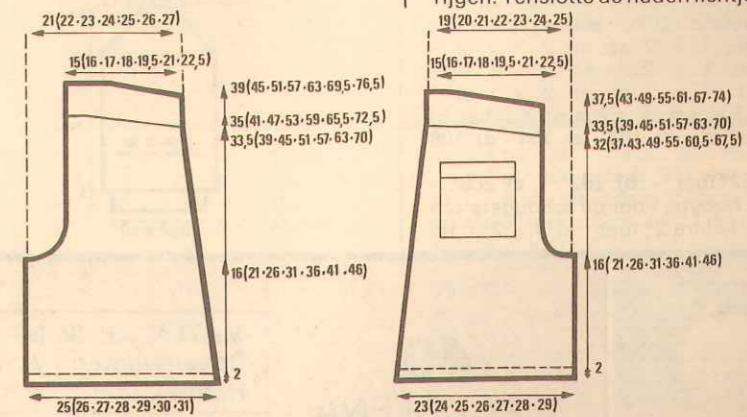

VEST EN MUTS	
MATEN : a) 36 N - b) 38 N - c) 42 N - d) 46 N.	Bovenwijdten : a) 84 cm - b) 87 - c) 93 - d) 99.
Heupwijdten : a) 92 cm - b) 95 - c) 101 - d) 107.	
<b>BENODIGDHEDEN</b> : Vest : a) 15 bollen - b) 15 - c) 16 - d) 17 kleur CENDRE.	
Muts : 2 bollen kleur CENDRE. 6 knopen - 1 hulpnld.	

## GEbruikte Steken :

**Boordsteek 1/1 - Boordsteek 1/2 - Patents-teek 1/1 - Patents-teek 1/2** (zoals de boordst. 1/2 maar plaats de toetsen als plaatsen voor patents-teek) - **Patents-teek 2/2 - Tricotsteek - Fantasisteek** : De st. als voor patentst. 2/2 plaatsen en aan weersz. 2 st. op het voorste nld. bed plaatsen.

1<sup>o</sup>) 2 toeren br. - 2<sup>o</sup>) iedere groep van 2 st. van het achterste nld. bed kruisen, zodanig dat de rechterst. achter de linkerst. komt, 6 toeren br. - 3<sup>o</sup>) iedere groep van 2 st. van het achterste nld. bed kruisen, zodanig dat de rechterst. vóór de linkerst. komt, 6 toeren br.

Steeds deze 2 laatste bewegingen herh.

## PROEFLAPJES :

10 cm<sup>2</sup> in tricotst., met R. nr 10, afst. nld. bedd. nr 4 = 23 st. en 30 toeren.  
10 cm<sup>2</sup> in fantasiest., met R. nr 10, afst. nld. bedd. nr 4 = 26 st. en 44 toeren.

Het werk aan de av. kant, met een lauwer strijkijzer, onder een licht vochtig doek oppersen of gewoon laten drogen.

**Belangrijk** : Indien Uw proeflapjes afwijken van bovenstaande, gebruik dan een nr van R., hoger of lager, naar gelang het resultaat.

## Beschrijving Vest :

**MOUWEN** : Opz. a) 90 st. - b) 90 - c) 94 - d) 98, open opzet, met R. nr 10 en 2 toeren r. tricotst. aan de goede kant br., dan verder fantasiest. br. en aan weersz. 2 st. op het voorste nld. bed plaatsen.

In de 167<sup>o</sup> toer tot. hoogte, voor de mouwkop aan weersz. afk. : a) b) : 1 x 3 st., dan iedere 3<sup>o</sup> toer : 2 x 1 st., iedere 2<sup>o</sup> toer : 25 x 1 st., 1 x 2 st. en 1 x 3 st. - c) 1 x 3 st., dan iedere 2<sup>o</sup> toer : 1 x 2 st., 27 x 1 st., 1 x 2 st. en 1 x 3 st. - d) 1 x 3 st., dan iedere 2<sup>o</sup> toer : 3 x 2 st., 25 x 1 st., 1 x 2 st. en 1 x 3 st.

Er blijven 20 st. over die men in 1 keer afk. De st. van de onderkant van de mouw opnieuw opn., 1 toer uittrekken en dan over de volgende toer : a) b) : 26 mind. - c) d) : 24 mind. verdelen. Er blijven a) 64 - b) 64 - c) 70 - d) 74 st. over, dan 24 toeren boordst. 1/1 br., met R. nr 7 en afk.  
Nog een tweede zelfde mouw br.

**RUGPAND** : Opz. a) 114 st. - b) 118 - c) 126 - d) 134, open opzet, met R. nr 10, 2 toeren r. tricotst. br. aan de goede kant, dan verder fantasiest. br., aan weersz. 2 st. op het voorste nld. bed plaatsen.

In de 207<sup>o</sup> toer tot. hoogte, voor de armsgaten aan weersz. afk., iedere 2<sup>o</sup> toer : a) 1 x 3 st., 1 x 2 st. en 2 x 1 st. - b) 1 x 3 st., 1 x 2 st. en 2 x 1 st. - c) 1 x 3 st., 3 x 2 st. en 2 x 1 st. - d) 1 x 4 st., 1 x 3 st., 2 x 2 st. en 2 x 1 st. Er blijven a) 100 st. - b) 104 - c) 104 - d) 108 over.

In de a) 282<sup>o</sup> toer - b) 282<sup>o</sup> - c) 286<sup>o</sup> - d) 290<sup>o</sup>, tot. hoogte, voor de schouders aan weersz. afk., iedere 2<sup>o</sup> toer : a) 1 x 2 st. en

10 x 3 st. - b) 10 x 3 st. en 1 x 4 st. - c) 10 x 3 st. en 1 x 4 st. - d) 8 x 3 st. en 3 x 4 st.

**Intussen** : In de a) 300<sup>o</sup> toer - b) 300<sup>o</sup> - c) 304<sup>o</sup> - d) 308<sup>o</sup> tot. hoogte, voor de hals de 12 midd. st. afk., aan één zijde verder br. en aan halsz. 2 toeren hoger : 1 x 12 st. afk. De andere zijde in spiegelbeeld afbr.  
De st. van de onderkant opnemen, 1 toer uittrekken en : a) b) : 14 mind. - c) d) : 16 mind. over de toer verdelen. Er blijven a) 100 st. - b) 104 - c) 110 - d) 118 over, dan 24 toeren boordst. 1/1 br., met R. nr 7 en afk.

**BINNENZAKKEN** : Opz. a) b) : 37 st. - c) d) : 41, met R. nr 10 en 48 toeren tricotst. br., dan alle st. op een draad of hulpnld. plaatsen. Nog een tweede zelfde binnenzak br.

**VOORPANDEN** : Opz. a) 53 st. - b) 55 - c) 59 - d) 63, open opzet, met R. nr 10 en 2 toeren tricotst. br. aan de goede kant, dan verder fantasiest. br. en links 2 st. op het voorste nld. bed plaatsen.  
In de 70<sup>o</sup> toer tot. hoogte, voor de zak als volgt br. : over de a) b) c) : 6 linkerst. - d) 8 br., de volgende a) b) : 37 st. - c) d) : 41 laten wachten, de binnenzak plaatsen en over alle st. verder br.  
In de 207<sup>o</sup> toer tot. hoogte, voor het armsgat, links afk., iedere 2<sup>o</sup> toer : a) 1 x 3 st., 1 x 2 st. en 2 x 1 st. - b) 1 x 3 st., 1 x 2 st. en 2 x 1 st. - c) 1 x 3 st., 3 x 2 st. en 2 x 1 st. - d) 1 x 4 st., 1 x 3 st., 2 x 2 st. en 2 x 1 st.  
Er blijven a) 46 st. - b) 48 - c) 48 - d) 50 over.

In de a) 277<sup>o</sup> toer - b) 277<sup>o</sup> - c) 282<sup>o</sup> - d) 286<sup>o</sup>, tot. hoogte, voor de hals, rechts afk., iedere 2<sup>o</sup> toer : 1 x 3 st., 2 x 2 st., 4 x 1 st. en iedere 3<sup>o</sup> toer : 3 x 1 st.  
In de a) 286<sup>o</sup> toer - b) 286<sup>o</sup> - c) 290<sup>o</sup> - d) 295<sup>o</sup>, tot. hoogte, de schouder links afsch. zoals bij het rugpand.

De st. van de zak opnieuw opn., aan weersz. 1 st. meer, voor de naadjes, 12 toeren boordst. 1/1 br., met R. nr 7, aan weersz. de 2 kantst. r. br. en afk.  
De st. van de onderkant opnieuw opn., 1 toer uittrekken en over de eerste toer : a) 6 mind. - b) 6 - c) 6 - d) 8 verdelen. Er blijven a) 47 st. - b) 49 - c) 53 - d) 55 over, dan 24 toeren boordst. 1/1 br., met R. nr 7 en rechts de 2 kantst. r. br., verv. afk.  
Het tweede voorpand in spiegelbeeld br.

**KRAAG** : Opz. 180 st., met R. nr 7 en 12 toeren patentst. 1/2 br., aan weersz. de 2 kantst. r. br., dan 12 toeren met R. nr 7 1/2 ; 54 toeren met R. nr 8 ; 12 toeren met R. nr 7 1/2 en 12 toeren met R. nr 7. In de 102<sup>o</sup> toer tot. hoogte, afk.

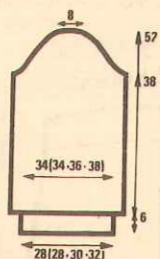

**KNOOPSGATENBIEZEN** : Voor deze biezen eerst een proeflapje br. in boordst. 1/1, met R. nr 7. Het proeflapje goed uittrekken bij het strijken met een lauwer strijkijzer en het aantal toeren nazien, 10 cm = 28 toeren.

Opz. 17 st., met R. nr 7 en boordst. 1/1 br., aan weersz. de 2 kantst. r. br. Ged a) b) : 194 toeren - c) 197 - d) 200, br. en afk.  
Nog een tweede zelfde biezes br., maar in de 17<sup>o</sup> toer 1 vertikaal knoopsgat als volgt br. : 3 toeren over de 8 rechterst. br., dan 3 toeren over de 9 linkerst., dan verder over alle st. br.

Nog 5 knoopsgaten verdelen, elk met een tussenruimte van a) b) c) : 28 toeren - d) 29.

## AFWERKING :

De boordst. van de zakken aan de kanten vastnaaien. De binnenzakken aan de voorpanden vasthechten. De zij-, schouder- en mouwnaden sluiten. De mouwen in de armsgaten naaien. De kraag met een naadje van 1/2 st. naaien en rond de hals naaien aan de goede kant en aan de av. kant met onzichtbare st. De knoopsgatenbiezen langs de voorpanden naaien. De knoopsgaten festonneren en de knopen aannaaien. Tenslotte de naden lichtjes oppersen.

## Beschrijving Mutts :

Opz. 140 st., met R. nr 7 en 12 toeren patentst. 2/2 br., aan weersz. de 2 kantst. av. br., dan de teller op 0 plaatsen. Verder fantasiest. br., met R. nr 10 en over de eerste toer : 2 meer, verdelen. Men heeft 142 st., rechts de 3 kantst. r. en links de 3 kantst. av. br.  
In de 77<sup>o</sup> toer fantasiest., 1 st. mind. in iedere groep av. st. Er blijven 107 st. over. Verder patentst. 1/2 br.

In de 84<sup>o</sup> toer fantasiest., 1 st. mind., in iedere groep r. st. Er blijven 72 st. over. Verder patentst. 1/1 br.  
In de 92<sup>o</sup> toer fantasiest., de st. 2 per 2 samenbr. Er blijven 36 st. over.  
In de 94<sup>o</sup> toer fantasiest., de st. nogmaals 2 per 2 samenbr. Er blijven 18 st. over.  
In de 96<sup>o</sup> toer fantasiest., de draad door de overblijvende st. halen en vast aantrekken om te sluiten.

## AFWERKING :

Het achternaadje sluiten, maar een omslag van 6 cm voorzien.

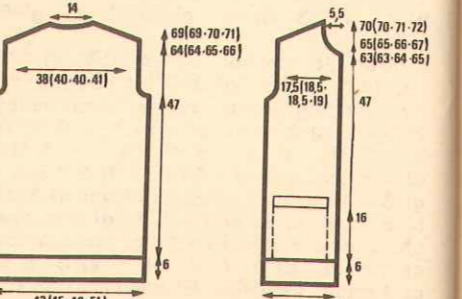

voorste wagen en 9 voor de achterste wagen, afst. nld. bedd. nr 4 in kwal. RAFALES = 36 st. en 44 toeren.

**NIET STRIJKEN**.  
10 cm<sup>2</sup> in tricotst. met R. nr 7, afstand nld. bedd. nr 3 in ANOUCHKA = 27 st. en 38 toeren.

10 cm<sup>2</sup> in tricotst. (rondbreien) met R. nr 10, afstand nld. bedd. nr 3 in ANOUCHKA = 23 st. en 28 toeren in de lengte, hetzij 56 toeren op de toerenteller.

Het werk aan de verkeerde zijde met een lauwer strijkijzer onder een niet te vochtige doek oppersen of gewoon laten drogen met uitzondering van de fantasiesteek.

**Belangrijk** : Indien Uw proeflapjes afwijken van bovenstaande, gebruik dan een nr van R., hoger of lager, naar gelang het resultaat.

## Beschrijving :

**MOUWEN** : Opz. a) 138 st. - b) 146, met R. nr 9 en 10, in fantasiest. br. en aan één zijde de 2 kantst. av. br. en aan de andere zijde de 3 kantst. av. br.

In de 200<sup>o</sup> toer tot. hoogte, de kantst. aan weersz. met een gekleurde draad merken.  
In de 229<sup>o</sup> toer tot. hoogte, afk.  
Nog een tweede zelfde mouw br.

**RUGPAND** : Opz. a) 171 st. - b) 179, met R. nr 9 en 10, fantasiest. br., daarbij in het midd. 3 av. st. plaatsen en aan weersz. iedere 35<sup>o</sup> toer : 7 x 1 st. mind.

Er blijven a) 157 st. - b) 165 over.  
In de 286<sup>o</sup> toer tot. hoogte, voor de armsgaten aan weersz. 15 st. afk.

Er blijven a) 127 st. - b) 135 over.  
In de a) 370<sup>o</sup> toer - b) 374<sup>o</sup> tot. hoogte, voor de schouders aan weersz. afk., iedere 2<sup>o</sup> toer : a) 7 x 4 st. en 2 x 5 st. - b) 3 x 4 st. en 6 x 5 st.

**Intussen** : In de a) 380<sup>o</sup> toer - b) 384<sup>o</sup> toer tot. hoogte, voor de hals, de 17 midd. st. afk., aan één zijde verder br. en aan halsz. afk., iedere 2<sup>o</sup> toer : 1 x 9 st. en 1 x 8 st.  
De andere zijde in spiegelbeeld afbr.

**VOORPANDEN** : Opz. a) 111 st. - b) 115, met R. nr 9 en 10 en fantasiest. br., rechts de 4 kantst. av. br. en links iedere 31<sup>o</sup> toer :

7 x 1 st. mind. Er blijven a) 104 st. - b) 108 over.  
In de 286<sup>o</sup> toer tot. hoogte, voor het armsgat links 33 st. afk. Er blijven a) 71 st. - b) 75 over.

In de a) 370<sup>o</sup> toer - b) 374<sup>o</sup> tot. hoogte, voor de hals, rechts afk., iedere 2<sup>o</sup> toer : 1 x 7 st., 1 x 6 st., 1 x 5 st., 3 x 3 st., 2 x 2 st. en 2 x 1 st.

In de a) 374<sup>o</sup> toer - b) 378<sup>o</sup> tot. hoogte, de schouder links afsch. zoals bij het rugpand. Het tweede voorpand in spiegelbeeld br.

**KRAAG** : Opz. 111 st., met R. nr 9 en 10 en 36 toeren fantasiest. br., aan weersz. de 3 kantst. av. br. aan de av. kant. (Daar de goede kant van de kraag zich aan de av. kant bevindt). Verv. afk.

**SLUITBIEZEN** : Opz. a) 109 st. - b) 111, met R. nr 8 1/2, open opzet, 1 toer av. br. aan de goede kant, dan verder 7 toeren boordst. 1/1 br., met R. nr 8, rechts de 2 kantst. r. br. en 7 toeren, met R. nr 8 1/2. Verv. 1 toer r. br. aan de goede kant en alle st. op een draad of hulpnld. plaatsen.

Nog een tweede en zelfde biezes br. en dan nog 2 andere in spiegelbeeld, daarbij opz. a) 108 st. - b) 110.

## AFWERKING :

De zij-, schouder- en mouwnaden sluiten, aan de onderkant van de mouwen een omslag van 6 cm voorzien. De mouwen in de armsgaten naaien. De kraag rondom de hals naaien tot op de aangeduide plaats op het patroon. De sluitbiezen samenvoegen en ze aannaaien, steek voor steek, met een stiksteek, aan de goede kant v. h. werk, ze in tweën naar binnen omplooiën en op dezelfde wijze vasthechten. Tenslotte de naden

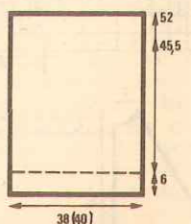

lichtjes oppersen.

## Beschrijving Mutts :

Opz. 144 st. met R. nr 4 en 48 toeren in boordst. 1/1 br., vervolgens de rangenteller op 0 zetten.

Verdeel het werk in 4 delen van elk 36 st. en br. verder in tricotst. met R. nr 7 ; meer, aan weersz. 1 st. voor de naadjes. Men heeft 38 st. Mind. aan weersz. op 3 st. van de kanten, iedere 8<sup>o</sup> toer : 4 x 1 st., iedere 4<sup>o</sup> toer : 6 x 1 st., iedere 2<sup>o</sup> toer : 4 x 1 st. en iedere 2<sup>o</sup> toer : 2 x 1 st. De rest. 6 st. op een draad of hulpnld. plaatsen.

Elk deel van deze mutts op dezelfde wijze br. Een draad door de overblijvende stn. halen en vast aantrekken om te sluiten.

## AFWERKING :

De 4 naadjes sluiten, maar 10 cm aan de goede kant dichtnaaien voor de dubbele omslag.

## Beschrijving Sjaal :

Open opzet met 68 st. en R. nr 10 en 840 toeren rondbreien in tricotst. (34 st. op ieder naaldenbed).

Afk.

## AFWERKING :

De stn. aan de uiteinden in maassteek verbinden (zie tekening). Tenslotte de naadjes nog eens lichtjes oppersen.

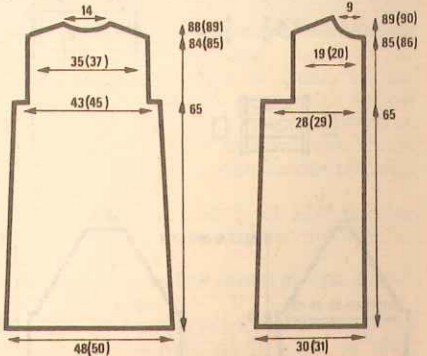

## 40 MAGDALENA

Nr 60/T/558, 566 en 570  
Kwaliteiten RAFALES  
en ANOUCHKA

### VEST, MUTS EN SJAAL

**MATEN :** a) 36 N - b) 38 N.  
**Bovenwijdten :** a) 84 cm - b) 87.  
**Heupwijdten :** a) 92 cm - b) 95.

**BENODIGDHEDEN :** Vest : a) 20 bollen - b) 20 kleur ECRU in kwal. RAFALES.  
**Muts :** 2 bollen kleur ECRU in kwal. ANOUCHKA.  
**Sjaal :** 3 bollen kleur ECRU in kwal. ANOUCHKA.  
1 hulpnld.

## GEbruikte Steken :

**Boordsteek 1/1 - Tricotsteek - Fantasisteek** : de st. als voor boordst. 1/3 plaatsen (1 st. r., 3 st. av.).  
1<sup>o</sup> en 2<sup>o</sup> toer : Achterste wagen in tricotst., voorste wagen in patentst. (2 toetsen).

3<sup>o</sup> toer : Achterste wagen (rechts) niet geprogrammeerd, voorste wagen in patentst. 4<sup>o</sup> toer : Zoals de eerste en de tweede.  
Steeds deze 4 toeren herh.  
**OPGELET** : Om een mooier relief te bekomen mag men de regeling van de voorste

wagen verhogen t. o. v. de achterste wagen.  
**Rondbreien in tricotsteek - Zichtbare minderingen op 3 st. van de kanten.**

## PROEFLAPJES :

10 cm<sup>2</sup> in fantasiest. met R. nr 10 voor de

## 41 CLARISSE\*

Nr 60/T/7555 en 565  
Kwaliteit FRENESIE  
ODEON  
en STEAMER

### VEST EN SJAAL

**MATEN :** a) 36 N - b) 38 N - c) 42 N - d) 46 N - e) 48 N - f) 50 N.  
**Bovenwijdten :** a) 84 - b) 87 - c) 93 - d) 99 - e) 102 - f) 108.

**BENODIGDHEDEN :** VEST : a) 10 - b) 11 - c) 13 - d) 13 - e) 14 - f) 15 bollen kleur GALET in kw. FRENESIE - 1 bol kl. CONQUE in kw. ODEON - SJAAL : 4 bollen kleur ECRU, kwal. STEAMER.  
2 knopen.

## GEbruikte Steken :

Av. tricotsteek - Schuingebeide tricots-teek : iedere 2<sup>o</sup> toer links 1 st. afk. en rechts 1 st. meer.  
Fantasiesteek : Zie volg. blz.

## PROEFLAPJES :

10 cm<sup>2</sup> in av. tricotst. met R. nr 8 1/2 in FRENESIE, afstand nld. bedd. nr 4 = 25 st. en 38 toeren.

10 cm<sup>2</sup> in fantasiest., in STEAMER achterste wagen R nr 6, voorste wagen R nr 3, afst. nld. bedd. nr 4 = 27 st. en 40 toeren.

Het werk aan de verkeerde zijde met een lauwer strijkijzer, onder een niet te vochtige doek, oppersen of gewoon laten drogen.  
**Belangrijk** : Indien Uw proeflapje afwijken van bovenstaande gebruik dan een nr van R., hoger of lager, naar gelang het resultaat.

## Beschrijving Vest :

**MOUWEN** : Opz. a) 72 st. - b) 76 - c) 80 - d) 88 - e) 92 - f) 98 met R. nr 8 1/2 en in av. tricotst. br.

Bij 10 cm tot. hoogte of in de 38<sup>o</sup> toer aan weersz. meer, 1 st., dan a) en b) : iedere 13<sup>o</sup> toer : 10 x 1 st. - c, d, e en f) : iedere 11<sup>o</sup> toer : 12 x 1 st. Men heeft a) 94 st. - b) 98 - c) 106 - d) 114 - e) 118 - f) 124.

Bij 50 cm tot. hoogte of in de 190<sup>o</sup> toer voor de raglan aan weersz. afk. a) 1 x 3 st., dan iedere 3<sup>o</sup> toer : 20 x 1 st. en iedere 2<sup>o</sup> toer : 17 x 1 st. - b) 1 x 3 st., dan iedere 3<sup>o</sup> toer : 16 x 1 st. en iedere 2<sup>o</sup> toer : 23 x 1 st. - c) 1 x 3 st., dan iedere 3<sup>o</sup> toer : 12 x 1 st. en iedere 2<sup>o</sup> toer : 31 x 1 st. - d) 1 x 3 st., dan iedere 3<sup>o</sup> toer : 43 x 1 st. en iedere 2<sup>o</sup> toer : 4 x 1 st. - e) 1 x 3 st., dan iedere 2<sup>o</sup> toer : 45 x 1 st. en iedere 3<sup>o</sup> toer : 4 x 1 st. - f) 1 x 3 st., dan 1 x 2 st. en iedere 2<sup>o</sup> toer : 50 x 1 st.

Bij a) en b) 70 cm tot. hoogte of in de 268<sup>o</sup> toer - c) en d) 71 cm (272 toeren) - e) en f) 72 cm (276 toeren) de rest. 32 st. afk.

**VOORPANDEN** : Opz. a) 59 st. - b) 61 - c) 65 - d) 69 - e) 71 - f) 74 met R. nr 8 1/2 en in av. tricotst. br.

Bij 27 cm tot. hoogte of in de 104<sup>o</sup> toer een knoopsgat van 7 toeren maken op 4 st. van de rechterkant.  
Bij 38 cm tot. hoogte of in de 144<sup>o</sup> toer het tweede knoopsgat op dezelfde wijze maken. Bij 45 cm tot. hoogte of in de 172<sup>o</sup> toer voor de raglan aan de linker kant afk. : a) 1 x 3 st., dan iedere 2<sup>o</sup> toer : 16 x 1 st. en iedere 3<sup>o</sup> toer : 20 x 1 st. - b) 1 x 3 st., dan iedere 2<sup>o</sup> toer : 22 x 1 st. en iedere 3<sup>o</sup> toer : 16 x 1 st. - c) 1 x 3 st., dan iedere 2<sup>o</sup> toer : 30 x 1 st. en iedere 3<sup>o</sup> toer : 12 x 1 st. -



d)  $1 \times 3$  st., dan iedere 2<sup>e</sup> toer :  $42 \times 1$  st. en iedere 3<sup>e</sup> toer :  $4 \times 1$  st. - e)  $1 \times 3$  st., dan iedere 2<sup>e</sup> toer :  $44 \times 1$  st. en iedere 3<sup>e</sup> toer :  $4 \times 1$  st. - f)  $1 \times 3$  st., dan  $1 \times 2$  st. en iedere 2<sup>e</sup> toer :  $49 \times 1$  st.

**Intussen** : bij a) en b) 65 cm (248<sup>e</sup> toer) - c) en d) 66 cm (252<sup>e</sup> toer) - e) en f) 67 cm (256<sup>e</sup> toer) tot. hoogte voor de halsuitsnijding aan de rechterkant afk., iedere 2<sup>e</sup> toer :  $1 \times 6$  st.,  $2 \times 3$  st.,  $1 \times 2$  st.,  $3 \times 1$  st. en 4 toeren hoger : 1 st. Bij a) en b) 70 cm (268<sup>e</sup> toer) - c) en d) 71 cm (272<sup>e</sup> toer) - e) en f) 72 cm (276<sup>e</sup> toer) tot. hoogte blijven er nog 2 st. over ; afk. Het tweede voorpand in spiegelbeeld en zonder knoopsgaten br.

**ZAKKEN** : Opz. 41 st. en 12 cm (46 toeren) in av. tricotst. br. met R. nr 8 1/2 en hierna de stn. afk.

Nog een tweede zelfde zak br.

**KRAAG** : Opz. 88 st. en in av. tricotst. br. : 4 toeren met R. nr 9 1/2 en hierna met R. nr 8 1/2 verder br.

Bij 6 cm tot. hoogte of in de 22<sup>e</sup> toer aan weersz. laten wachten : iedere 2<sup>e</sup> toer :  $5 \times 4$  st. Br. 1 toer over alle stn. en kant af.

**SCHUINE BIES VOOR DE MOUWEN** : Opz.

2 st. in kw. ODEON. en met R. nr 8 1/2 in r. tricotst. br., daarbij aan weersz. bij ieder toereinde 1 st. meer. Als men 12 st. heeft de toerenteller op 0 zetten en in schuine richting verder br.

In de a) 90<sup>e</sup> toer b) 96<sup>e</sup> - c) 102<sup>e</sup> - d) 112<sup>e</sup> - e) 116<sup>e</sup> - f) 122<sup>e</sup> aan weersz. bij ieder toereinde 1 st. afk. tot er nog 2 st. overblijven. Afk.

De 2<sup>e</sup> bies op dezelfde wijze br.

**SCHUINE BIES VOOR DE ZAKKEN** : Opz. 2 st. en zoals bij de mouwbiezen br. In de 57<sup>e</sup> toer de stn. aan weersz. afk.

Nog een tweede zelfde bies br.

**SCHUINE BIES VOOR DE KANTEN V.H.**

**VEST** : Opz. 2 st. en zoals bij de mouwbiezen br.

In de a) 670<sup>e</sup> toer - b) 682<sup>e</sup> - c) 704<sup>e</sup> - d) 724<sup>e</sup> - e) 740<sup>e</sup> - f) 752<sup>e</sup> mind. zoals bij de andere biezen en de stn. afk.

### AFWERKING :

De biezen aan de onderkant van de mouwen en aan de bovenkant van de zakken naaien. De zakken op de voorpanden naaien. De mouwen in de raglan naaien en de zij- en mouwnaden sluiten, daarbij een mouwomslag van 4 cm voorzien. De kraag rond de

halsrand naaien tot op 4 cm van de rand van de voorhals. De schuine bies rondom het vest naaien.

De knoopsgaten festonneren, de knopen aanzetten en tenslotte de naden oppersen.

### BESCHRIJVING SJAAL :

Opz. 133 st., R nr 6 en 3 en fantasiest. br., aan weersz. 1 kantst. plaatsen.

In de 585<sup>e</sup> toer tot. hoogte, 1 toer r. aan de goede kant br. en dan afk.

#### FANTASIESTEEL

#### MACHINE ZONDER AJOURWAGEN

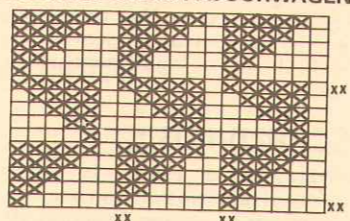

Herh. van  $\times \times$  tot  $\times \times$

$\square$  = 1 st. en 2 toeren, achterste nld. bed

$\boxtimes$  = 1 st. en 2 toeren, voorste nld. bed

**Machine zonder ajourwagen** : Het nld. bed 1/2 slag verschuiven.

**Achterste nld. bed** : Alle nld. in werkstand. **Achterste wagen** : R nr 6, toets tricotst.

**1<sup>e</sup> beweging** : voorste nld. bed : 1 nld op 6 in werkstand. (zie telpatroon).

**Voorste wagen** : R nr 3, toets tricotst. 2 toeren br.

**2<sup>e</sup> beweging** : Zoals de 1<sup>e</sup>, maar 2 nld. op 6 in werkstand. (zie telpatroon).

**3<sup>e</sup> beweging** : Zoals de 1<sup>e</sup>, maar 3 nld. op 6 in werkstand. (zie telpatroon).

**4<sup>e</sup> beweging** : Zoals de 1<sup>e</sup>, maar 4 nld. op 6 in werkstand. (zie telpatroon).

**5<sup>e</sup> beweging** : Zoals de 1<sup>e</sup>, maar 5 nld. op 6 in werkstand. (zie telpatroon).

**6<sup>e</sup> beweging** : De nld. van het voorste nld. op de nld. van het achterste nld. bed plaatsen, die iets meer naar rechts bevinden.

**7<sup>e</sup>, 8<sup>e</sup>, 9<sup>e</sup>, 10<sup>e</sup>, 11<sup>e</sup> en 12<sup>e</sup> bewegingen** : Volgens telpatroon de st. op het voorste nld. bed plaatsen en de 6 eerste bewegingen br. Steeds deze 12 bewegingen herh.

### JACQUARD DAMESTRUJ

**MATEN** : a) 36/38 en b) 44/46.  
**Bovenwijdten** : a) 87/93 cm - b) 93/99 cm.

**BENODIGDHEDEN** : a) 6 bollen - b) 7, kleur EUCALYPTUS. 3 bollen kleur DAUPHIN - 2 bollen kleur CUIR - 1 hulpnd.

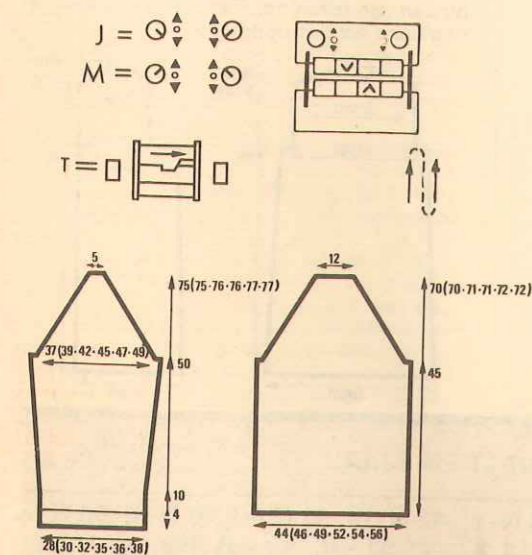

**42**  
**CINDY**  
Nr 60/T/539  
Kwaliteit PRONOSTIC

### GEbruikte steken :

**Tricotsteek - Boordsteek 2/2 - Jacquard** (zie telpatroon).

### PROEFLAPJE :

10 cm<sup>2</sup> in tricotst., met R. nr 8 1/2 afst. nld. bedd nr 4 = 25 st. en 34 toeren. Het werk aan de av. kant, met een lauwschrijkmachine, onder een licht vochtig doek oppersen of gewoon laten drogen.

**BELANGRIJK** : Indien Uw proeflapje afwijkt van bovenstaande, gebruik een nr van R., hoger of lager, naar gelang het resultaat.

### BESCHRIJVING :

**MOUWEN** : Opz. a) 83 st. - b) 99, open opzet en in jacquard br., met R. nr 8 1/2 ; de st. volgens het telpatroon plaatsen.

Bij 39 cm (132<sup>e</sup> toer) voor de raglan aan weersz. afk. : a)  $1 \times 3$  st., iedere 3<sup>e</sup> toer :  $14 \times 1$  st. en iedere 2<sup>e</sup> toer :  $17 \times 1$  st. - b)  $1 \times 3$  st., iedere 3<sup>e</sup> toer :  $6 \times 1$  st. en iedere 2<sup>e</sup> toer :  $33 \times 1$  st. Er blijven 15 st. over die men 2 toeren hoger

in 1 keer afk. De st. van de onderkant opnieuw opn. en a) 13 mind. - b) 25 over de toer verdelen. Er blijven a) 70 st. - b) 74 over. 6 cm (26 toeren) boordst. 2/2 br., met R. nr 6 1/2, kleur EUCALYPTUS en afk. Nog een tweede zelfde mouw br.

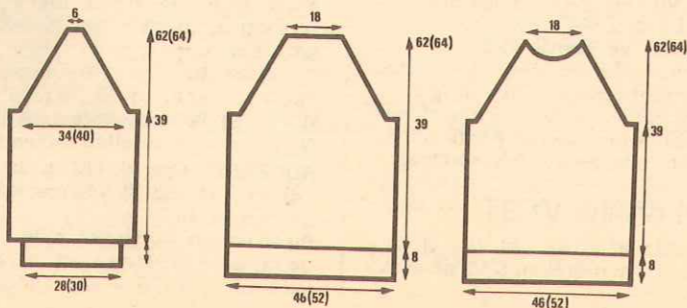

**RUGPAND** : Opz. a) 114 st. - b) 130, kleur EUCALYPTUS, met R. nr 6 1/2 en 36 toeren boordst. 2/2 br., aan weersz. de 2 kantst. r. br. Dan verder in jacquard br. met R. nr 8 1/2 en in de eerste toer 1 st. meer. Men heeft a) 115 st. - b) 131 ; verder in jacquard br. en de st. plaatsen zoals bij de mouwen. Bij 39 cm hoogte in jacquard hetzij in de 132<sup>e</sup> toer, voor de raglan, br. zoals bij de mouwen.

Er blijven 47 st. over die men 2 toeren hoger afk.

**VOORPAND** : Hetzelfde aantal st. opz. en br. zoals bij het rugpand.

Maar bij a) 57 cm - b) 59 cm hoogte in jacquard, hetzij in de a) 194<sup>e</sup> toer - b) 200<sup>e</sup> toer, voor de hals de 15 midd. st. afk., aan één zijde verder br. en aan halsz. afk., iedere 2<sup>e</sup> toer :  $1 \times 4$  st.,  $2 \times 3$  st.,  $1 \times 2$  st. en  $4 \times 1$  st.

De andere zijde in spiegelbeeld afbr.

**HALSBIES** : Opz. a) 118 st. - b) 122, met R. nr 6 1/2, kleur EUCALYPTUS en 12 toeren boordst. 2/2 br., dan 1 toer r. br. aan de goede kant er alle st. op een draad of hulpnd. plaatsen.

### AFWERKING :

De mouwen in de raglan naaien, dan de zij- en mouwnaden sluiten. De halsbies rondom de hals naaien, steek voor steek, met een stiksteek, aan de goede kant v. h. werk, met een draad kleur EUCALYPTUS.

Tenslotte de naden lichtjes oppersen.

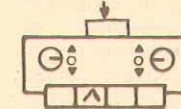

$\square$  = kleur EUCALYPTUS.  
 $\circ$  = kleur CUIR.  
 $\times$  = kleur DAUPHIN.

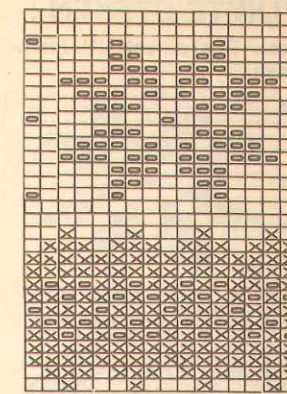

### JACQUARD HERENTRUI

**MATEN** : a) small (44) - b) medium (48) - c) large (52).  
**Bovenwijdten** : a) 96 cm - b) 104 - c) 112.

**BENODIGDHEDEN** : a) 8 bollen - b) 9 - c) 10 kleur BEIGE. 1 bol kleur MIEL. 2 bollen kleur PEUPLIER - 1 hulpnd.

### GEbruikte steken :

**Tricotsteek - Boordsteek 2/2 - Jacquard** (zie telpatroon).

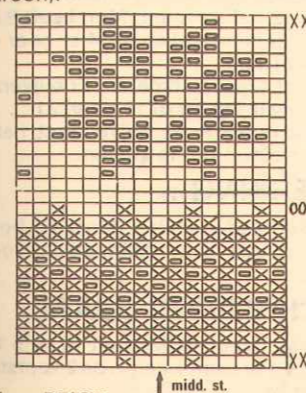

$\times$  = kleur BEIGE.  
 $\square$  = kleur MIEL.  
 $\circ$  = kleur PEUPLIER.

### PROEFLAPJE :

10 cm<sup>2</sup> in tricotst., met R. nr 8 1/2, afst. nld. bedd. nr 3 = 25 st. en 34 toeren.

Het werk aan de av. kant, met een lauwschrijkmachine, onder een licht vochtig doek oppersen of gewoon laten drogen. **BELANGRIJK** : Indien Uw proeflapje afwijkt van bovenstaande, gebruik een nr van R., hoger of lager, naar gelang het resultaat.

### BESCHRIJVING :

**MOUWEN** : Opz. a) 82 st. - b) 86 - c) 90, met R. nr 6 1/2, kleur BEIGE en 18 toeren boordst. 2/2 br., aan weersz. de 2 kantst. r. br. Dan verder jacquard br. en in de eerste toer 1 st. meer. Men heeft a) 83 st. - b) 87 - c) 91.

De 13 toeren jacquard van \*\* tot  $\circ$  (de 13 eerste toeren br.) br., dan verder effen

tricotst. br., met R. nr 8 1/2, kleur BEIGE en aan weersz. meer. : a) iedere 20<sup>e</sup> toer :  $6 \times 1$  st. - b) iedere 16<sup>e</sup> toer :  $8 \times 1$  st. - c) iedere 11<sup>e</sup> toer :  $12 \times 1$  st. Men heeft a) 95 st. - b) 103 st. - c) 115 st. Bij 42 cm hoogte in tricotst., hetzij in de 142<sup>e</sup> toer, voor de raglan aan weersz. afk. : a)  $1 \times 3$  st., dan iedere 3<sup>e</sup> toer :  $16 \times 1$  st. en iedere 2<sup>e</sup> toer :  $18 \times 1$  st. - b)  $1 \times 3$  st., iedere 3<sup>e</sup> toer :  $10 \times 1$  st. en iedere 2<sup>e</sup> toer :  $28 \times 1$  st. - c)  $1 \times 3$  st., iedere 3<sup>e</sup> toer :  $2 \times 1$  st. en iedere 2<sup>e</sup> toer :  $42 \times 1$  st.

**Intussen** : In de 144<sup>e</sup> toer, de jacquard beginnen van \*\* tot \*\* dan van \*\* tot  $\circ$ , hetzij 43 toeren en verder tricotst. br., kleur BEIGE. In de a) 228<sup>e</sup> toer - b) 232<sup>e</sup> - c) 235<sup>e</sup>, in tricotst., blijven er 21 st. over die men in 1 keer afk.

Nog een tweede zelfde mouw br.

**RUGPAND** : Opz. a) 126 st. - b) 134 - c) 146, kleur BEIGE, met R. nr 6 1/2 en 26 toeren boordst. 2/2 br., aan weersz. de 2 kantst. r. br., dan in de toer 1 st. meer. Men heeft a) 127 st. - b) 135 - c) 147.

Verder jacquard br., met R. nr 8 1/2, daarbij de st. plaatsen zoals bij het telpatroon. Br. een motief van 13 toeren van \*\* tot  $\circ$  (zoals voor de mouw), dan verder tricotst. br., kleur BEIGE.

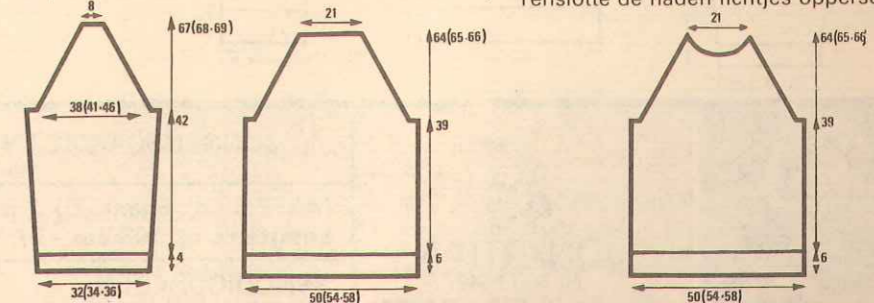

**44**  
**CLOÉ**  
Nr 60/T/541/568 en 569  
Kwaliteit PRONOSTIC

### MEISJESCARDIGAN, MUTS EN SJAAL

**MATEN** : a) 5 jaar - b) 7 - c) 9 - d) 11 - e) 13.  
**Lengten** : a) 108 cm - b) 120 - c) 132 - d) 144 - e) 156.

**BENODIGDHEDEN** :  
**CARDIGAN** : a) 3 bollen - b) 4 - c) 4 - d) 5 - e) 5, kleur BLE. 1 bol kleur CUIR - 1 bol kleur ROUILLE - 6 knopen (6-7-7-7).  
**MUTS** : 1 bol van elke kleur : ROUILLE, BLE en CUIR.  
**SJAAL** : 2 bollen van elke kleur : ROUILLE, BLE en CUIR. 1 hulpnd.

**GEBRUIKTE STEKEN :**

Tricotsteek - Boordsteek 1/1 - Jacquard : (zie telpatronen).

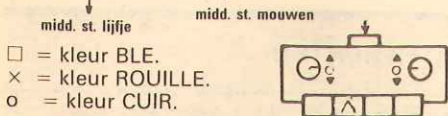
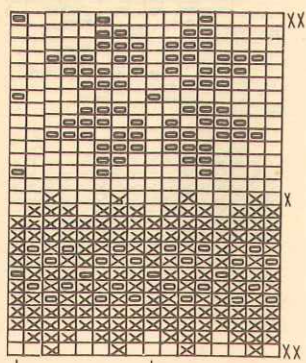

□ = kleur BLE.  
o = kleur ROUILLE.  
x = kleur CUIR.

**PROEFLAPJE :**

10 cm² in tricotst., met R. nr 8 1/2, afst. nld. bedd. nr 4 = 25 st. en 34 toeren.

Het werk aan de av. kant, met een lauwwerk strijkijzer, onder een licht vochtig doek oppersen of gewoon laten drogen.

**BELANGRIJK :** Indien Uw proeflapje afwijkt van bovenstaande, gebruik dan een nr van R., hoger of lager, naar gelang het resultaat.

**BESCHRIJVING CARDIGAN :**

**MOUWEN :** Opz. a) 44 st. - b) 50 - c) 54 - d) 56 - e) 60, kleur BLE, met R. nr 5 1/2 en 18 toeren boordst. 1/1 br. De teller opnieuw op 0 zetten en in de toer 1 st. meerd. Men heeft a) 45 st. - b) 51 - c) 55 - d) 57 - e) 61. Verv. de 13 toeren jacquard br., met R. nr 8 1/2, van \*\* tot \*\* en een midd. st. in het midd. v.h. werk plaatsen. Dan verder effen tricotst. br., kleur BLE, aan weersz. meerd., a) iedere 7° toer : 12 x 1 st. - b) iedere 7° toer : 12 x 1 st. - c) iedere 8° toer : 12 x 1 st. - d) iedere 8° toer : 14 x 1 st. - e) iedere 8° toer : 14 x 1 st. Men heeft a) 69 st. - b) 75 - c) 79 - d) 85 - e) 89 st.

Bij a) 27 cm - b) 29 - c) 32 - d) 34 - e) 38 hoogte in tricotst., hetzij in de a) 92° toer -

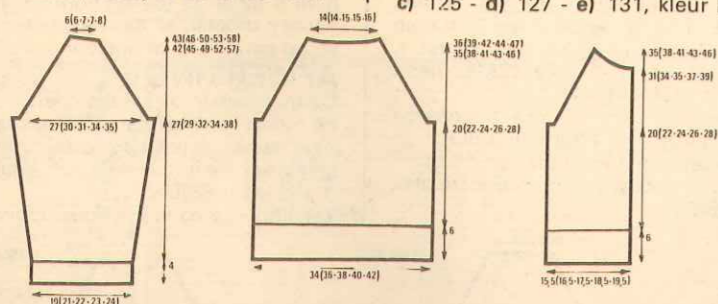

b) 98° - c) 108° - d) 116° - e) 130°, voor de raglan, aan weersz. afk. : a) 1 x 3 st., iedere 3° toer : 3 x 1 st. en iedere 2° toer : 20 x 1 st. - b) 1 x 3 st., iedere 2° toer : 26 x 1 st. - c) 1 x 3 st., iedere 3° toer : 2 x 1 st., iedere 2° toer : 25 x 1 st. - d) 1 x 3 st., iedere 2° toer : 30 x 1 st. - e) 1 x 3 st., iedere 3° toer : 3 x 1 st., iedere 2° toer : 27 x 1 st. Dan links afk. : 2 x 1 st. en rechts : a) en b) 1 x 7 st. en 1 x 8 st. - c) en d) 1 x 8 st. en 1 x 9 st. - e) 1 x 10 st. en 1 x 11 st.

**TGELIJK :** 2 toeren hoger dan het begin van de raglan, de jacquard beginnen van \*\* tot \*\* en in het midd. v.h. werk 1 bloem plaatsen. Verder effen tricotst. br., kleur BLE. De tweede mouw in spiegelbeeld br., de kortste zijde van de raglan komt vooraan.

**RUGPAND :** Opz. a) 85 st. - b) 91 - c) 95 - d) 101 - e) 105, kleur BLE, met R. nr 5 1/2 en 26 toeren boordst. 1/1 br.

Verder jacquard br. over 13 toeren, met R. nr 8 1/2, van \*\* tot \*\*, daarbij 1 midd. st. in het midd. v.h. werk plaatsen, dan verder effen tricotst. br., kleur BLE.

Bij a) 20 cm - b) 22 - c) 24 - d) 26 - e) 28, hetzij in de a) 68° toer - b) 74° - c) 82° - d) 88° - e) 96°, voor de raglan br. zoals bij de mouwen. (de langste zijde).

**TGELIJK :** 2 toeren hoger dan het begin van de raglan, de jacquard beginnen van \*\* tot \*\*, in het midd. v.h. werk 2 bloemen plaatsen.

Bij a) 35 cm - b) 38 - c) 41 - d) 43 - e) 46, hetzij in de a) 118° toer - b) 130° - c) 140° - d) 146° - e) 156°, voor de hals, de 11 midd. st. afk., aan één zijde verder br. en aan halsz. afk., iedere 2° toer : a) en b) : 1 x 4 st. en 1 x 5 st. - c) en d) : 2 x 5 st. - e) 2 x 6 st. De andere kant in spiegelbeeld br.

**VOORPANDEN :** Opz. a) 39 st. - b) 43 - c) 45 - d) 47 - e) 49, kleur BLE en br. zoals bij het rugpand in boordst. 1/1 (behalve voor de raglan waar men de kleinste zijde neemt), maar bij a) 31 cm - b) 34 - c) 35 - d) 37 - e) 39, hetzij in de a) 106° toer - b) 116° - c) 120° - d) 126° - e) 132°, voor de hals, rechts afk., iedere 2° toer : a) 2 x 3 st., 2 x 2 st. en 1 x 1 st. - b) en d) 2 x 3 st., 2 x 2 st. en 2 x 1 st. - c) 2 x 3 st., 2 x 2 st. en 3 x 1 st. - e) 2 x 3 st., 3 x 2 st. en 2 x 1 st. De rest. 2 st. afk.

Het tweede voorpand in spiegelbeeld br.

**SLUITBIEZEN :** Opz. a) 119 st. - b) 123 - c) 125 - d) 127 - e) 131, kleur BLE, met R.

nr 5 1/2 en 12 toeren boordst. 1/1 br., aan weersz. de 2 kantst. r. br., dan 1 toer r. br. aan de goede kant en alle st. op een draad of hulpnld. plaatsen.

Nog een tweede bies br. met in de 6° toer a) 6 knoopsgaten - b) 6 - c) d) e) : 7 knoopsgaten van 2 st., het eerste op 5 st. van de onderkant, het tweede op 10 st. van het eerste en de andere met een tussenruimte van a) 19 st. - b) 20 - c) 16 - d) 16 - e) 17. Er blijven aan de bovenkant : a) 4 st. - b) 4 - c) 4 - d) 6 - e) 5 st. in de 7° toer.

**HALSBIES :** Opz. a) en b) 105 st. - c) en d) 111 st. en e) 117 st. met R. nr 5 1/2 in boordst. 1/1 br. kleur BLE ged. 12 toeren en aan weersz. v.h. werk 2 r. st. br. Nog 1 toer r. br. aan de goede kant en de st. laten staan.

**AFWERKING :**

De mouwen in de raglan naaien. De zij- en mouwnaden sluiten. De halsbies rond de hals naaien, steek voor steek, met een stiksteek, aan de goede kant v.h. werk. Op dezelfde wijze de 2 sluitbiezen aannaaien.

De knoopsgaten festonneren en de knopen aannaaien.

Tenslotte de naden lichtjes oppersen.

**BESCHRIJVING MUTS :**

Opz. a) en b) 130 st. - c) en d) 134 - e) 138, kleur BLE, R. nr 5 1/2 en 20 toeren boordst. 1/1 br. De toerenteller opnieuw op 0 zetten en verder br. in jacquard, met R. nr 8 1/2, volgens telpatroon.

Verv. verder effen tricotst. br., kleur BLE. Met een gekleurde draad de a) en b) 17°, 49°, 81° en 113° st. - c) en d) 18°, 50°, 83° en 116° st. - e) 17°, 52°, 87° en 122° st. merken. Aan weersz. van deze gemerkte st., iedere 2° toer : 12 x 1 st. mind. Men heeft 8 mind. in 1 toer. Er blijven a) en b) 34 st. over - c) en d) 38 en e) 42.

Verv. de st. 2 per 2 samenbr. Er blijven a) en b) 17 st. over - c) en d) 19 en e) 21.

Een draad door de overblijvende st. halen en vast aantrekken om te sluiten.

**AFWERKING :**

Het achternaadje sluiten, maar de boordst. aan de goede kant dichtnaaien voor de omslag.

**BESCHRIJVING SJAAL :**

Opz. 79 st., kleur CUIR, met R. nr 5 1/2 en boordst. 1/1 br., aan weersz. de 2 kantst. r. br.

Als volgt br. : a) 18 toeren - b) 20 - c) 22 - d) 22 - e) 24 kleur CUIR. a) 18 toeren - b) 20 - c) 22 - d) 22 - e) 24 kleur ROUILLE. a) 18 toeren - b) 20 - c) 22 - d) 22 - e) 24 kleur BLE.

De strepen 7 x in totaal herh. en afk.

De strepen 7 x in totaal herh. en afk.

**AFWERKING :**

Maak franjes van 3 draden, (1 franje per kleur) en knoop ze aan beide zijden van de sjaal vast.

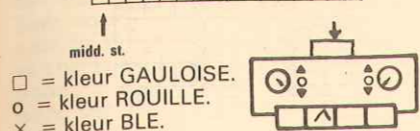
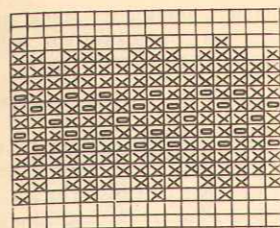

□ = kleur GAULOISE.  
o = kleur ROUILLE.  
x = kleur BLE.

c) 10° - d) 11° - e) 12° toer. Men heeft a) 65 st. - b) 69 - c) 71 - d) 73 - e) 75.

**Intussen :** Na de 17 toeren in jacquardmotief van de onderkant, verder effen tricotst. br., kleur ROUILLE.

In de a) 72° toer - b) 78° - c) 85° - d) 91° - e) 105°, opnieuw de 17 toeren v.h. jacquardmotief br.

In de a) 89° toer - b) 95° - c) 102° - d) 108° - e) 122° tricotst., verder effen tricotst. br., kleur ROUILLE en voor de mouwkap aan weersz. afk., iedere 2° toer : a) 1 x 3 st., 5 x 2 st., 7 x 1 st., 1 x 2 st. en 1 x 3 st. - b) 1 x 3 st., 4 x 2 st., 10 x 1 st., 1 x 2 st. en 1 x 3 st. - c) 1 x 3 st., 3 x 2 st., 13 x 1 st., 1 x 2 st. en 1 x 3 st. - d) 1 x 3 st., 2 x 2 st., 15 x 1 st., 1 x 2 st. en 1 x 3 st. - e) 1 x 3 st., 1 x 2 st., 18 x 1 st., 1 x 2 st. en 1 x 3 st. De overblijvende a) 15 st. - b) 17 - c) 17 - d) 19 - e) 19 afk.

Nog een tweede zelfde mouw br.

**RUGPAND :** Opz. a) 83 st. - b) 91 - c) 95 - d) 99 - e) 107, kleur ROUILLE, met R. nr 5 1/2 en 26 toeren boordst. 1/1 br., aan weersz. 1 kantst. r. br.

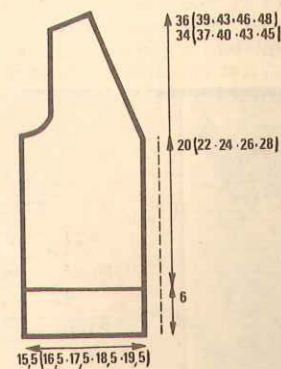
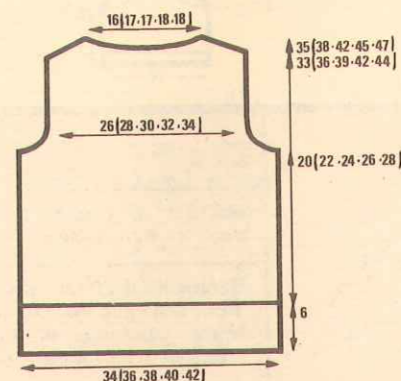
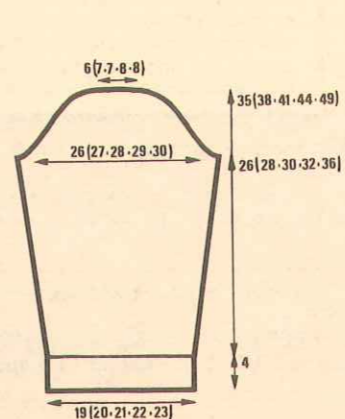

**46 CANDICE\***  
Nr 60/T7/546-547-548  
Kwaliteit PHILDAR LUXE

**TRUITJE, BROEKJE en SOKJES**

**MAAT : 6 maanden.**

**BENODIGDHEDEN :**  
Truitje : 2 bollen kleur ANGELOT.  
Broekje : 1 bol kleur ANGELOT.  
Sokjes : 1 bol kleur ANGELOT of 3 bollen voor het ensemble.  
2 breinld. nr 2 1/2 - 1 hulpnld. - elastiek - nylon sluitband.

**GEBRUIKTE STEKEN :**

Tricotsteek - Jacquardmotief (zie telpatroon) - Boordsteek 1/1.

**PROEFLAPJE :**

10 cm² in tricotst., met R. nr 8 1/2, afst. nld. bedd. nr 4 = 25 st. en 34 toeren.

Het werk aan de av. kant, met een lauwwerk strijkijzer, onder een licht vochtig doek oppersen of gewoon laten drogen.

**BELANGRIJK :** Indien Uw proeflapje afwijkt van bovenstaande, gebruik een nr van R., hoger of lager, naar gelang het resultaat.

**BESCHRIJVING :**

**MOUWEN :** Opz. a) 46 st. - b) 50 - c) 52 - d) 54 - e) 56, kleur ROUILLE, met R. nr 5 1/2 en 4 cm hetzij 18 toeren boordst. 1/1 br. De teller op 0 zetten en 1 st. meerd. in de toer. Men heeft a) 47 st. - b) 51 - c) 53 - d) 55 - e) 57. Vervolgens het jacquardmotief br., met R. nr 8 1/2, daarbij een midd. st. in het midd. v.h. werk plaatsen en aan weersz. 9 x 1 st. meerd., iedere a) 9° toer - b) 9° -

**BESCHRIJVING TRUITJE :**

**VOOR- EN RUGPAND :** Opz. 151 st., met R. nr 3 1/2 en 10 toeren boordst. 1/1 br. De teller opnieuw op 0 zetten en verder boordst. 1/5 met gaatjes br. volgens het telpatroon, R. nr 6 voor het achterste nld. bed en 5 1/2 voor het voorste nld. bed.

In de 56° toer boordst. 1/5 met gaatjes, over de 71 midd. st. verder br. voor het voorpand en de 40 st. van elk half rugpand laten wachten.

het rugpand en aan splitszijde afk. : 1 x 3 st., dan iedere 2° toer : 18 x 1 st. Er blijven 19 st. over, ze laten wachten.

Opnieuw de st. van de andere zijde opn. en in spiegelbeeld br.

**MOUWEN :** Opz. 50 st., met R. nr 3 1/2 en 10 toeren boordst. 1/1 br. De teller opnieuw

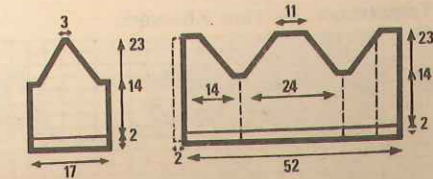

op 0 zetten en in de toer 1 st. meer. Men heeft 51 st. en verder boordst. 1/5 met gaatjes br., R. nr 6 voor het achterste nld. bed en R. nr 5 1/2 voor het voorste nld. bed.

In de 56° toer boordst. 1/5 met gaatjes, voor de raglan, aan weersz. afk. : 1 x 4 st., dan iedere 2° toer : 18 x 1 st. De 7 overblijvende st. laten wachten.  
Nog een tweede zelfde mouw br.

**HALSBIES :** Opnieuw de wachtende st. opn. : 19 st. voor een half rugpand, aan raglanzijde 1 st. afk., 7 st. van een mouw, aan weersz. 1 st. afk., 31 st. van het voorpand, aan weersz. 1 st. afk., 7 st. van een mouw, aan weersz. 1 st. afk. en 19 st. van het tweede half rugpand, aan raglanzijde 1 st. afk. Men heeft 75 st., 10 toeren boordst. 1/1 br., met R. nr 3 1/2, aan weersz. de 2 kantst. r. br. Verv. losjes afk.

**RUGPANDBIEZEN :** Opz. 83 st., boordst. 1/1 br., met R. nr 3 1/2, aan weersz. de 2 kantst. r. br. Br. 10 toeren, dan 1 toer r. br. aan de goede kant en alle st. op een draad of hulpnd. plaatsen.  
Nog een tweede zelfde kies br.

**AFWERKING :**

De mouwnaden sluiten. De mouwen in de raglan naaien. De halsbies naar de buitenzijde omplooiën en met onzichtbare st. vastnaaien. De rugpandbiezen steek voor steek met een stiksteek aan de goede kant v.h. werk aannaaien.  
De nylon sluitband aan de rugpandbiezen naaien.

**BESCHRIJVING BROEKJE :**

**RUGPAND :** Opz. 74 st., met R. nr 3 1/2 en 4 toeren boordst. 1/1 br., dan een gaatjestoer als volgt br. : de 4° st. op de 5° plaatsen, de 8° st. op de 9° enz., de vrijgekomen nld. steeds in werkstand laten. Br. nog 4 toeren boordst. 1/1, dan 1 st. meer. in de toer. Men heeft 75 st., boordst. 1/5 br., met R. nr 6 voor het achterste nld. bed en 5 1/2 voor het voorste nld. bed, 1 r. st. in het midd. v.h. werk

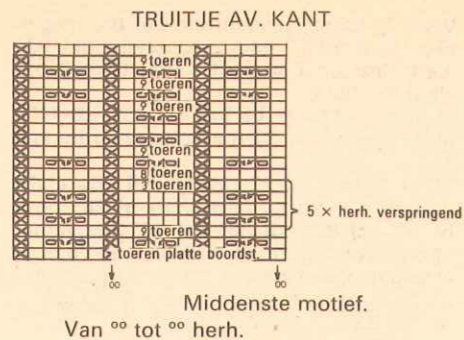

plaatsen en 2 r. st. aan weersz. In de 46° toer boordst. 1/5, aan weersz. afk., iedere 2° toer : 2 x 1 st., dan 13 x 2 st. Er blijven 19 st. over die men afk.  
**VOORPAND :** Opz. 72 st. en br. zoals bij het rugpand.  
Na de boordst. 1/1, in de toer 1 st. meer. en verder boordst. 1/5 br. In het midd. v.h. werk 1 r. st. plaatsen, men heeft aan weersz. 6 av. st.  
In de 46° toer boordst. 1/5, aan weersz. afk., iedere 2° toer : 1 x 5 st., 1 x 4 st., 2 x 3 st., 3 x 2 st. en 6 x 1 st. Br. 4 toeren rechtdoor en dan de 19 overblijvende st. afk.  
**BOORDSTEEKBIEZEN :** Opz. 78 st., met R. nr 3 1/2 en 12 toeren boordst. 1/1 br., dan 1 toer r. br. aan de goede kant en alle st. op een draad of hulpnd. plaatsen.  
Nog een tweede zelfde kies br.

**AFWERKING :**

Het kruisnaadje en de zijnaden sluiten. De boordsteekbiezen sluiten en ze rond de

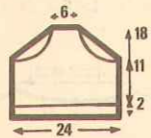

beentjes naaien, steek voor steek, met een stiksteek, aan de goede kant v.h. werk. Een elastiek door de gaatjestoer rijen.

**SOKJES :** Av. kant. v.h. werk

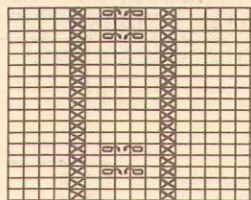

□ = av. st.  
⊗ = r. st.  
↔ = Van de 3 midd. st., de linkerst. en de rechterst. op de midd. st. plaatsen, de lege nld. in werkstand laten.

**BESCHRIJVING SOKJES :**

Opz. 46 st., met R. nr 3 1/2 en 46 toeren boordst. 1/1 br., dan 1 gaatjestoer br. zoals bij het broekje. In de toer 1 st. mind. Verder br. over de 15 midd. st., R. nr 6 voor het achterste nld. bed en R. nr 5 1/2 voor het voorste nld. bed. Als volgt br. : 4 st. av., 1 st. r., 5 st. av., 1 st. r., 4 st. av. Vanaf de 3° toer het gaatjesmotief br. volgens het telpatroon. In de 22° toer laten wachten.  
Opnieuw de 15 wachtende st. van 1 zijde opn., 13 st. aan de zijde opn., de 15 midd. st., 13 st. aan de zijde en de 15 wachtende st. van de 2° zijde.  
Br. 10 toeren in boordst. 1/5 met gaatjes, de toer beginnen en eindigen met 2 av. st.  
De st. uit de machine nemen en verder br. in handbreiwerk, met nld. nr 2 1/2 en ribbelst. br. over de 15 midd. st., daarbij op het einde van iedere toer de laatste van deze 15 st. en de eerste van de wachtende st. samenbr. Als er nog 7 st. overblijven, afk.  
Het achternaadje sluiten. Maak een koordje en rijg het door de gaatjestoer.  
Nog een tweede zelfde sokje br.

	<b>47</b> <b>GUYETTE</b> Nr 60/T/544 en 545 <b>Kwaliteit</b> <b>PHILDAR LUXE</b>
	<b>SPEELPAK EN MUTS</b>
<b>MATEN :</b> a) 1° leeftijd : van 0 tot 3 maanden - b) 2° leeftijd : van 3 tot 6 maanden - c) 6 maanden.	
<b>BENODIGDHEDEN :</b> Speelpak : a) 3 bollen - b) 3 - c) 4, kleur FEE. 1 bol voor alle maten, kleur CENDRILLON. Muts : 1 bol voor alle maten, kleur FEE en een weinig kleur CENDRILLON. 2 nld. nr 2 1/2 - 4 nld. zonder knop nr 2 1/2 - 1 ritssluiting - 1 hulpnd.	

**GEbruikte steken :**

**Boordsteek 1/1 - Boordsteek 1/2 - Tricotsteek - Ribbelsteek - Fantasiesteek :** Zie telpatroon  
**Borduurwerk :** Zie tekening, steelsteek. - **Jacquard :** Zie telpatroon.

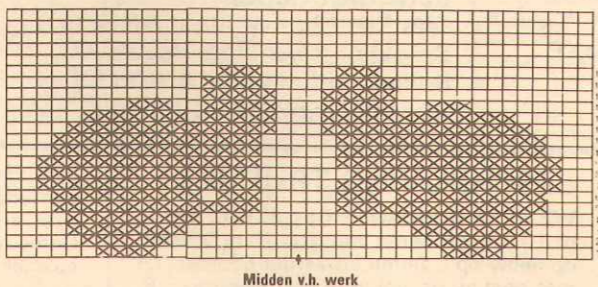
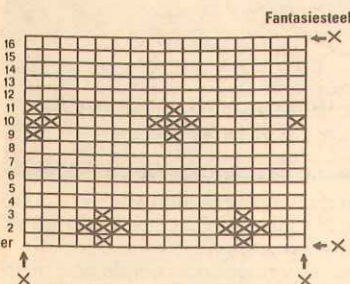

**Telpatroon :** av. kant v.h. werk.  
□ = av. st.  
× = r. st.  
Van \* tot \* herh.

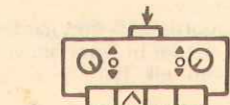

**PROEFAPJES :**

10 cm<sup>2</sup> in fantasiest., met R. nr 6 1/2, afst. nld. bedd. nr 3 = 30 st. en 40 toeren.  
10 cm<sup>2</sup> in Jacquard, met R. nr 7 1/2, afst. nld. bedd. nr 3 = 30 st. en 40 toeren.  
Het werk heel lichtjes, aan de av. kant, met een lauw strijkijzer, onder een licht vochtig doek oppersen of gewoon laten drogen.  
**BELANGRIJK :** Indien Uw proefapjes afwijken van bovenstaande, gebruik dan een nr van R., hoger of lager, naar gelang het resultaat.

**BESCHRIJVING SPEELPAK :**

**MOUWEN :** Opz. a) 52 st. - b) 52 - c) 54, met R. nr 3 1/2, kleur FEE en 10 toeren boordst. 1/1 br., dan de teller op 0 plaatsen en in de 1° toer 1 st. meer. Men heeft a) 53 st. - b) 53 - c) 55. Verder br. in fantasiest., met R. nr 6 1/2, in het midd. van het werk 1 motief plaatsen en beginnen met a) de 1° toer van het telpatroon - b en c) de 5° toer van het telpatroon. Aan weersz. meerd. : a) iedere 9° toer : 4 x 1 st. - b) iedere 10° toer : 4 x 1 st. - c) iedere 10° toer : 5 x 1 st. Men heeft a) 61 st. - b) 61 - c) 65.  
In de a) 48° toer - b) 52° - c) 60°, voor de raglan aan weersz. 1 x 3 st. afk., dan iedere 2° toer : a en b) 1 x 2 st. en 13 x 1 st. - c) 3 x 2 st. en 11 x 1 st.

**Intussen :** In de a) 56° toer - b) 60° - c) 68°, met R. nr 7 1/2 de 17 toeren van de Jacquard br., dan R. nr 6 1/2, 5 toeren tricotst. br. en in de laatste toer, aan weersz. 1 st. afk. voor de naden. De overblijvende 23 st. op een draad of hulpnd. plaatsen.  
Nog een tweede en zelfde mouw br.

**VOOR- EN RUGPAND :** Men begint bij een beenpand : Opz. a) 46 st. - b) 48 - c) 52, open opzet, R. nr 6 1/2, kleur FEE en fantasiest. br. te beginnen met a en b) de 5° toer van het telpatroon - c) de 1° toer v. h. telpatroon ; in deze toer de r. st. (av. kant v. h. werk) van het motief op de 1° rechternd. plaatsen. Aan weersz. meerd. : a) iedere 6° toer : 8 x 1 st. en iedere 5° toer : 4 x 1 st. - b) iedere 6° toer : 2 x 1 st. en iedere 5° toer : 12 x 1 st. - c) iedere 6° toer : 5 x 1 st. en iedere 5° toer : 10 x 1 st. Men heeft a) 70 st. - b) 76 - c) 82.  
In de a) 68° toer - b) 72° - c) 80° aan weersz. de bovenkant v. h. been met een gekleurde draad merken, dan rechtdoor br.  
In de a) 84° toer - b) 100° - c) 104°, de rechterkant met een gekleurde draad merken (= middenvoor) ; de st. laten wachten.  
De teller terug op 0 plaatsen. Het tweede been gelijk br., maar in spiegelbeeld, men plaatst dus de r. st. van het motief op de 1° linkernd.

De st. van de 2 benen opnieuw opn., daarbij de 2 x gemerkte kantst. tegenover elkaar plaatsen en alleen voor 1 been aan de binnenzijde 1 st. mind. Men heeft dus 1 motief in het midd. v.h. werk en a) 139 st. - b) 151 - c) 163 ; rechtdoor in fantasiest. br.  
In de a) 148° toer - b) 156° - c) 168°, verder br. over de a) 65 midd. st. - b) 71 - c) 77 voor het voorpand en voor de raglan, aan weersz. afk. : a) 2 toeren hoger : 1 x 2 st., dan iedere 2° toer : 13 x 1 st. - b) 2 toeren hoger : 1 x 2 st., dan iedere 2° toer : 13 x 1 st. - c) 2 toeren hoger : 1 x 2 st., dan iedere 2° toer : 2 x 2 st. en 11 x 1 st.  
**Intussen :** In de a) 156° toer - b) 164° - c) 176°, met R. nr 7 1/2, de 17 toeren Jacquard br., dan R. nr 6 1/2, 5 toeren tricotst. br. en in de laatste toer aan weersz. 1 st. afk. voor de naden, de a) 33 overblijvende st. - b) 39 - c) 41 op een draad of hulpnd. plaatsen. De teller op a) 148 toeren - b) 156 - c) 168 plaatsen.  
De a) 37 st. - b) 40 - c) 43 van een rugzijde opnieuw opn., in fantasiest. verder br. en voor de raglan aan de binnenz. afk., a) 1 x 4 st., dan iedere 2° toer : 1 x 2 st. en 13 x 1 st. - b) 1 x 4 st., dan iedere 2° toer : 1 x 2 st. en 13 x 1 st. - c) 1 x 4 st., dan iedere 2° toer : 3 x 2 st. en 11 x 1 st.  
In de a) 177° toer - b) 185° - c) 197°, nog 1 toer br. en voor de naad van de binnenz. 1 st. afk., dan de overblijvende a) 17 st. - b) 20 - c) 21 op een draad of hulpnd. plaatsen.  
De andere zijde in spiegelbeeld br.  
De a) 17 st. - b) 20 - c) 21 van 1 rugzijde

opnieuw opn. alsook de 23 st. van een mouw, de a) 33 st. - b) 39 - c) 41 van het voorpand, de 23 st. van de andere mouw en de st. van de 2° rugzijde. Men heeft dus a) 113 st. - b) 125 - c) 129. Over de toer a) 5 mind. - b) 8 - c) 9 verdelen. Er blijven a) 108 st. - b) 117 - c) 120 over. De teller op 0 plaatsen en met R. nr 5 in boordst. 1/2 br., aan weersz. de 2 kantst. r. br. Br. a) 5 toeren - b en c) 6, dan in iedere groep av. st. 1 st. mind. Er blijven a) 73 st. - b) 79 - c) 81 over, br. a) 5 toeren - b en c) 6 toeren ; R. nr 3 1/2 nog a) 6 toeren - b en c) 7 toeren br. en dan afk.

**RECHTERVOET :** De a) 13 st. - b) 13 - c) 15 van het rechterbeen opnieuw opn., voor het bovenvoetje, daar men het werk langs de av. kant ziet, op a) 7 st. van de rechterkant - b) 9 - c) 8, teller op 0, R. nr 6 1/2 en a) 15 toeren - b) 17 - c) 20 fantasiest. br., dan het werk uit de machine nemen.

Met de 4 breinld. zonder knop, nr 2 1/2, als volgt br. : aan de goede kant v.h. werk, de a) 26 rechterst. - b) 26 - c) 29 opnieuw opn. en rechts 1 st. afk. voor het naadje, dan aan de rechterkant van het bovenvoetje a) 13 st. - b) 14 - c) 16 opn., de st. van het bovenvoetje opn. dan a) 13 st. - b) 14 - c) 16 van de andere kant van het bovenvoetje opn. en tenslotte de a) 7 linkerst. - b) 9 - c) 8 terug opn. en links 1 st. afk. voor het naadje.  
Men heeft a) 70 st. - b) 74 - c) 82 ; 2 cm boordst. 1/1 br., dan verder ribbelst. br. met 2 breinld. nr 2 1/2 over de a) 13 st. - b) 13 - c) 15 die overeenstemmen met het bovenvoetje en bij het einde van iedere nld. de laatste van de a) 13 st. - b) 13 - c) 15 en de eerste van de wachtende st. samenbr.  
Als er nog a) 13 - b) 13 - c) 15 wachtende st. overblijven, afk. en het hielte naaien of laten wachten om met grafting te sluiten.  
Voor het andere voetje in spiegelbeeld br.

**AFWERKING :**

De Jacquardmotieven borduren, zie teke-

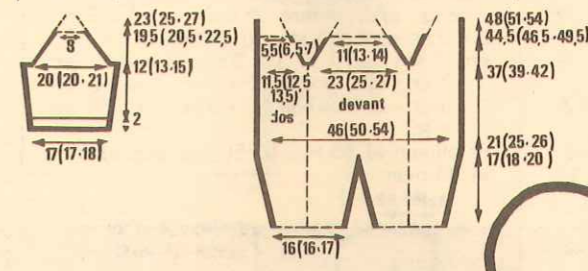

**Borduurwerk :** steelsteek : de kop in kleur FEE  
de snor en de staart in kleur CENDRILLON.

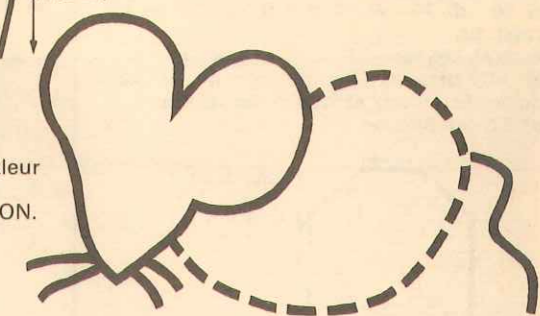

**NOG 2 VOORBEELDEN VAN JACQUARDMOTIEVEN VOOR HET Nr 47 GUYETTE AAN U DE KEUS !**

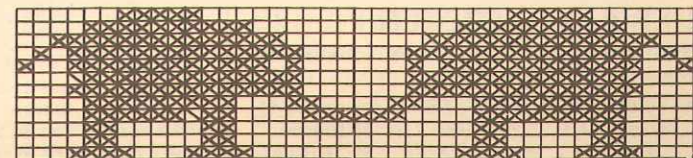
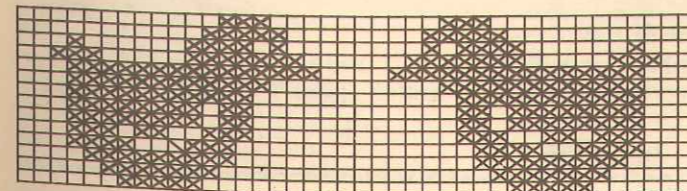



**48**  
**STÉPHANIE\***  
Nr 60/T/1542  
**Kwaliteit**  
**PHILDAR LUXE**

**JURK**

**MATEN : a) 3 maanden - b) 6 - c) 9 - d) 12 - e) 18.**

**BENODIGDHEDEN : a) 3 bollen - b) 3 - c) 3 - d) 4 - e) 4 kleur ECRU.**  
**6 knopen - lastexdraad - boordlint - galon met initialen - 1 hulplnd. - 1 haaknld. nr 2/1/2.**

**GEBRUIKTE STEKEN :**

**Boordsteek 1/1 - Tricotsteek - Vasten - Rondbreien in tricotsteek.**

**PROEFLAPJE :**

10 cm<sup>2</sup> in tricotst. met R. nr 6 1/2, afst. nld. bedd. nr 3 = 30 st. en 40 toeren.  
Het werk aan de av. kant, met een lauwe strijkijzer, onder een licht vochtig doek oppersen of gewoon laten drogen.  
**BELANGRIJK :** Indien Uw proeflapje afwijkt van bovenstaande, gebruik dan een nr van R., hoger of lager, naar gelang het resultaat.

**BESCHRIJVING :**

**MOUWEN :** Opz. a) 46 st. - b) 48 - c) 52 - d) 54 - e) 58 met R. nr 4 en boordst. 1/1 br. ged. a) b) c) : 10 toeren - d) e) : 14 toeren, dan de teller op 0 plaatsen.

Verder tricotst. br. met R. nr 6 1/2 en over de eerste toer : a) c) e) : 8 meer. - b) d) : 10 meer. verdelen. Men heeft a) 54 st. - b) 58 - c) 60 - d) 64 - e) 66.

In de a) 52<sup>e</sup> toer - b) 60<sup>e</sup> - c) 64<sup>e</sup> - d) 68<sup>e</sup> - e) 76<sup>e</sup> tricotst., voor de mouwkop aan weersz. afk., iedere 2<sup>e</sup> toer : a) 1 x 3 st., 1 x 2 st., 1 x 2 st. en 1 x 3 st. - b) 1 x 3 st., 1 x 2 st., 2 x 2 st., 9 x 1 st., 1 x 2 st. en 1 x 3 st. - d) 1 x 3 st., 3 x 2 st., 9 x 1 st., 1 x 2 st. en 1 x 3 st. - e) 1 x 3 st., 3 x 2 st., 10 x 1 st., 1 x 2 st. en 1 x 3 st.

Er blijven 18 st. over die men in 1 keer afk. Nog een tweede zelfde mouw br.

**HALF RUGPAND :** Opz. a) 60 st. - b) 64 - c) 66 - d) 70 - e) 72 met R. nr 6 1/2 en tricotst. br.

In de a) 98<sup>e</sup> toer - b) 106<sup>e</sup> - c) 118<sup>e</sup> - d) 130<sup>e</sup> - e) 142<sup>e</sup> tricotst., 18 mind. over de toer verdelen. Er blijven a) 42 st. - b) 46 - c) 48 - d) 52 - e) 54 over.

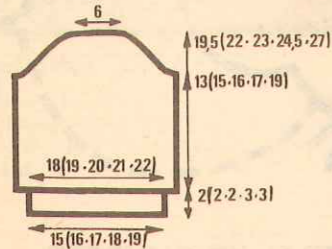

In de a) 100<sup>e</sup> toer - b) 108<sup>e</sup> - c) 120<sup>e</sup> - d) 132<sup>e</sup> - e) 144<sup>e</sup> tricotst., voor het armsgat, rechts afk., iedere 2<sup>e</sup> toer : a) 1 x 3 st., 2 x 2 st. en 1 x 1 st. - b) 1 x 4 st., 1 x 3 st., 2 x 2 st. en 1 x 1 st. - c) 1 x 4 st., 1 x 3 st., 2 x 2 st. en 1 x 1 st. - d) 1 x 4 st., 1 x 3 st., 2 x 2 st. en 3 x 1 st. - e) 1 x 4 st., 1 x 3 st., 2 x 2 st. en 3 x 1 st.

Er blijven a) 34 st. - b) 34 - c) 36 - d) 38 - e) 40 over.

In de a) 142<sup>e</sup> toer - b) 152<sup>e</sup> - c) 166<sup>e</sup> - d) 178<sup>e</sup> - e) 192<sup>e</sup> tricotst., voor de schouder rechts afk., iedere 2<sup>e</sup> toer : a) 2 x 3 st. en 2 x 4 st. - b) 2 x 3 st. en 2 x 4 st. - c) 4 x 4 st. - d) 4 x 4 st. - e) 2 x 4 st. en 2 x 5 st.  
Intussen : In de a) 146<sup>e</sup> toer - b) 156<sup>e</sup> - c) 170<sup>e</sup> - d) 182<sup>e</sup> - e) 196<sup>e</sup> tricotst., voor de hals, links afk. ; a) b) c) : 12 st., dan 2 toeren hoger : 1 x 8 st. - d) e) : 14 st., dan 2 toeren hoger : 1 x 8 st.

Het tweede half rugpand in spiegelbeeld br.  
**VOORPAND :** Opz. a) 108 st. - b) 114 - c) 120 - d) 126 - e) 132 met R. nr 6 1/2 en tricotst. br.

In de a) 98<sup>e</sup> toer - b) 106<sup>e</sup> - c) 118<sup>e</sup> - d) 130<sup>e</sup> - e) 142<sup>e</sup> tricotst., 36 mind. over de toer verdelen. Er blijven a) 72 st. - b) 78 - c) 84 - d) 90 - e) 96 over.

In de a) 100<sup>e</sup> toer - b) 108<sup>e</sup> - c) 120<sup>e</sup> - d) 132<sup>e</sup> - e) 144<sup>e</sup> tricotst., voor de armsgaten aan weersz. afk., iedere 2<sup>e</sup> toer : a) 1 x 3 st., 2 x 2 st. en 1 x 1 st. - b) 1 x 3 st., 3 x 2 st. en 2 x 1 st. - c) 1 x 3 st., 3 x 2 st. en 3 x 1 st. - d) 1 x 4 st., 1 x 3 st., 3 x 2 st. en 1 x 1 st. - e) 1 x 4 st., 1 x 3 st., 3 x 2 st. en 2 x 1 st.

Er blijven a) 56 st. - b) 56 - c) 60 - d) 62 - e) 66 over.

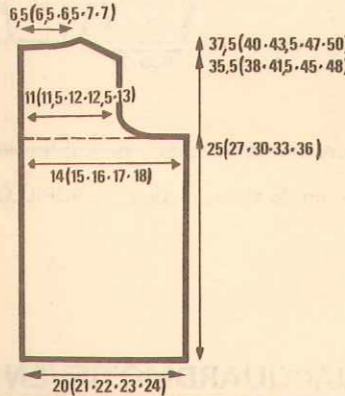

In de a) 122<sup>e</sup> toer - b) 132<sup>e</sup> - c) 146<sup>e</sup> - d) 160<sup>e</sup> - e) 172<sup>e</sup> tricotst., voor de hals de a) b) c) : 6 midd. st. - d) e) : 8 midd. st. afk., aan één zijde verder br. en aan halsz. afk., iedere 2<sup>e</sup> toer : 1 x 4 st., 1 x 3 st., 1 x 2 st. en 2 x 1 st.

In de a) 140<sup>e</sup> toer - b) 148<sup>e</sup> - c) 158<sup>e</sup> - d) 168<sup>e</sup> - e) 178<sup>e</sup> tricotst., de schouder aan de buitenzijde afk. zoals bij het rugpand. De andere zijde in spiegelbeeld afbr.

**KNOOPSGATENBIEZEN :** Opz. a) 117 st. - b) 123 - c) 129 - d) 135 - e) 145 met R. nr 4 en 10 toeren boordst. 1/1 br., aan weersz. de 2 kantst. r. br., dan 1 toer r. br. aan de goede kant en alle st. op een draad of hulplnd. plaatsen. Nog een tweede zelfde biezen br. en in de 4<sup>e</sup> toer 6 knoopsgaten van 3 st. verdelen.

**CEINTUUR :** Opz. 10 st. met R. nr 6 1/2 en 260 toeren tricotst. rondbr. Dan afk.

**AFWERKING :**

De zij-, schouder- en mouwnaden sluiten. De mouwen in de armsgaten naaien. Onderaan de jurk 2 toeren vasten haken. De knoopsgatenbiezen aan de rugpanden naaien, steek voor steek, met een stiksteek, aan de goede kant v. h. werk. De knoopsgaten festonneren en de knopen aannaaien. Het boordlint rondom de hals naaien (aan av. kant v.h. werk). 1 toer lastexdraad onder de armsgaten rijgen. De bedrukte galon aan de onderkant van het jurkje, rondom het voorpand- en rugpasje en aan de bovenkant van de armsgaten naaien. Onderaan beide armsgaten een ceintuur vastnaaien. Tenslotte de naden lichtjes oppersen.

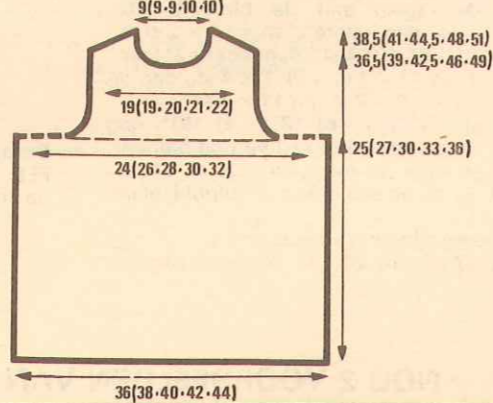

wachten. Br. 4 toeren.  
3) zoals de 1<sup>e</sup> beweging.  
4) kleur CIEL, iedere 2<sup>e</sup> nld. 2 st. laten wachten maar verplaatst t.o.v. de 2<sup>e</sup> beweging. Br. 4 toeren.  
Steeds deze 4 bewegingen herh.

**PROEFLAPJES :**

10 cm<sup>2</sup> in fantasiest., 1<sup>e</sup> zijde met R. nr 5, afst. nld. bedd. nr 4 = 34 st. en 52 toeren.  
10 cm<sup>2</sup> in fantasiest., 2<sup>e</sup> zijde met R. nr 6 1/2, afst. nld. bedd. nr 3 = 31 st. en 72 toeren.  
Het werk aan de av. kant, met een lauwe strijkijzer, onder een licht vochtig doek oppersen of gewoon laten drogen.

**BELANGRIJK :** Indien Uw proeflapjes afwijken van bovenstaande gebruik een nr van R. hoger of lager, naar gelang het resultaat.

**BESCHRIJVING JASJE :**

**1<sup>e</sup> ZIJDE :** Men begint bij een voorpand. Opz. 53 st. met R. nr 5 en fantasiest. br., rechts 7 st. plaatsen i.p.v. 10 en links 12 st. Beginnen met 18 toeren i.p.v. 16.  
In de 94<sup>e</sup> toer, voor de mouw, rechts 44 st. meer. Men heeft 97 st.

In de 130<sup>e</sup> toer, voor de hals, links 20 st. afk. Er blijven 77 st. over.

In de 146<sup>e</sup> toer is men in het midden v. h. werk en men heeft 2 toeren CIEL.

In de 150<sup>e</sup> toer, de st. laten wachten. Het tweede voorpand in spiegelbeeld br.

De 2 voorpanden bij de hals samenvoegen en in het midden 26 st. bijmaken. Men heeft 180 st.

In de 196<sup>e</sup> toer zijn de mouwen afgebr. Aan weersz. de 44 st. afk. Er blijven 92 st. over en men heeft aan weersz. 7 st. i.p.v. 10.  
In de 290<sup>e</sup> toer, afk.

**CAPUCHON :** Opz. 135 st. en fantasiest. br. met R. nr 5, aan weersz. 12 st. plaatsen. Beginnen met 18 toeren i.p.v. 16.  
In de 62<sup>e</sup> toer, aan weersz. 50 st. afk. Er blijven 35 st. over.  
In de 134<sup>e</sup> toer, afk.

**2<sup>e</sup> ZIJDE :** Men begint bij een voorpand. Opz. 50 st. met R. nr 6 1/2 en fantasiest. br.  
In de 132<sup>e</sup> toer, rechts 43 st. meer. voor de mouw. Men heeft 93 st.

In de 182<sup>e</sup> toer, voor de hals, links 18 st. afk. Er blijven 75 st. over.  
In de 212<sup>e</sup> toer, de st. laten wachten.

Het tweede voorpand in spiegelbeeld br. De 2 voorpanden bij de hals samenvoegen

en in het midden 22 st. bijmaken. Men heeft 172 st.  
In de 280<sup>e</sup> toer, zijn de mouwen afgebr. Aan weersz. 43 st. afk. Er blijven 86 st. over.  
In de 408<sup>e</sup> toer, afk.

**CAPUCHON :** Opz. 126 st. met R. nr 6 1/2 en fantasiest. br.  
In de 62<sup>e</sup> toer, aan weersz. 46 st. afk. Er blijven 34 st. over.  
In de 158<sup>e</sup> toer, afk.

**CAPUCHONRAND :** Kleur CIEL, opz. 140 st., open opzet, 1 toer r. br., dan R. nr 3, 26 toeren boordst. 1/1 br., verv. 1 toer r. br. aan de goede kant en alle st. op een draad of hulplnd. plaatsen.

**MOUWBOORDJES :** Opz. 50 st. en br. zoals bij de capuchonrand. Nog een tweede zelfde mouwboordje br.

**BOORD JASJE :** Voorpanden : Opz. 85 st., open opzet, 1 toer r. tricotst. br., dan verder boordst. 1/1 br. met R. nr 3, rechts 1 kantst. av. en links de 2 kantst. r. br.  
Rechts, iedere 2<sup>e</sup> toer : 6 x 1 st. meer., dan iedere 2<sup>e</sup> toer : 6 x 1 st. mind. Nog 1 toer r. br. aan de goede kant en alle st. op een draad of hulplnd. plaatsen. De tweede biezen in spiegelbeeld br.

**Onderkant :** Opz. 53 st. en br. zoals bij de 1<sup>e</sup> voorpandboord. Een tweede biezen br. van 149 st. en br. zoals bij de 2<sup>e</sup> voorpandboord. (Er zal een naadje zijn die een zijnaad zal volgen, daar de machine maar 180 st. kan bevatten).

**AFWERKING :**

De zij- en mouwnaden van iedere zijde sluiten. De 2 zijden in elkaar schuiven. De capuchons sluiten en op dezelfde wijze in elkaar zetten voegen en aan de hals naaien. De mouwboordjes, de capuchonrand, de voorpanden- en onderkantboorden aan één zijde naaien, steek voor steek, met een stiksteek, omplooien en aan de andere zijde op dezelfde wijze vasthechten. Tenslotte de naden heel lichtjes oppersen.



**BESCHRIJVING DEKJE VOOR KINDERWAGEN :**

Afmetingen : 54 x 46 cm, zonder de rand.

**1<sup>e</sup> ZIJDE :** Opz. 157 st. met R. nr 5 en fantasiest. br., aan weersz. 12 st. plaatsen i.p.v. 10 en beginnen met 18 toeren i.p.v. 16 - In de 272<sup>e</sup> toer afk.

**2<sup>e</sup> ZIJDE :** Opz. 146 st. met R. nr 6 1/2 en 392 toeren fantasiest. br. dan afk.

**RANDEN :** Opz. 156 st. met R. nr 5 en tricotst. br., open opzet, aan weersz. meer., iedere 2<sup>e</sup> toer : 6 x 1 st.

1 toer av. tricotst. br. aan de goede kant, dan verder r. tricotst. br. en aan weersz. mind., iedere 2<sup>e</sup> toer : 6 x 1 st. Alle st. op een draad of hulplnd. plaatsen.

Nog een tweede zelfde strook br. en dan nog 2 stroken van 136 st. i.p.v. 156.

**HET OPMAKEN :** De 2 zijden op elkaar plaatsen. De hoeknaden sluiten en de rand aan één zijde aannaaien, steek voor steek, met een stiksteek, in de toer av. omplooien en aan op dezelfde wijze de tweede zijde vastnaaien. Tenslotte de naden heel lichtjes oppersen.

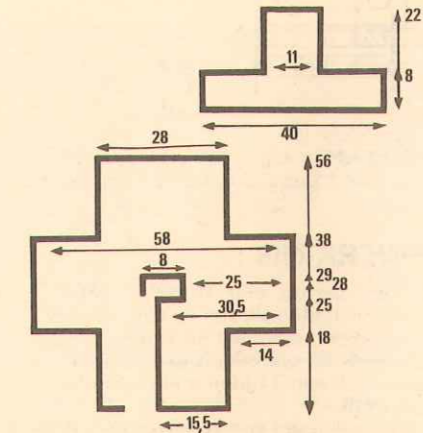

**50**

D-353  
**Kwaliteit RELAIS 5**

**VIERTANT KUSSEN (40 cm<sup>2</sup>)**

**BENODIGDHEDEN : kwal. RELAIS 5.**  
**4 bollen kleur BLANC.**  
**een stukje voering van 45 x 85 cm - vulling (schuimplasticvlokken of kapok).**



**49**  
**CÉDRIC**  
Nr 60/T/1543 en 575  
**Kwaliteit STEAMER**

**JASJE EN DEKJE VOOR KINDERWAGEN**

**MAAT : 6 maanden.**

**BENODIGDHEDEN :**  
**Jasje : 2 bollen kleur POUSSIN - 2 bollen kleur CIEL.**  
**Dekje voor kinderwagen : 2 bollen kleur POUSSIN - 2 bollen kleur CIEL.**  
**1 hulplnd. - 1 haaknld. nr 2.**

**GEBRUIKTE STEKEN :**

**Boordsteek 1/1 - Tricotsteek - Fantasies- teek :**

**1<sup>e</sup> ZIJDE :** 1) kleur POUSSIN, iedere 10e st. 1 st. in ruststand plaatsen - Br. 16 toeren.  
2) kleur CIEL, iedere 10e st. 1 st. in rust-

tand. - Br. 2 toeren. Steeds deze 2 bewegingen herh.

**Borduurwerk :** Met behulp van een haaknld. nr 2 in kl. CIEL als volgt mazen : werk steeds 1 st. over 2 toeren, d.w.z. 1 st. maken over een hoogte van 2 toeren en mazen op de st. die in het werk in ruststand stonden. Iedere

st. tweemaal mazen, zo verkrijgt men een goed zichtbaar vierkant gevormd met de 2 toeren CIEL, gebr. tussen de 16 toeren POUSSIN.

**2<sup>e</sup> ZIJDE :** 1) kleur POUSSIN, 2 toeren over alle st. br.  
2) kleur CIEL, iedere 2e nld. 2 st. laten

**GEBRUIKTE STEKEN :**

**Tricotsteek (av. kant = goede kant).**  
**Fantasiesteek met gaatjes -** Zie uitlegboekje voor de ajourwagen, patroon nr 44 (zie telpatroon).

**PATROON Nr 44.**

**Machine D11 met ajourwagen** (zie uitleg, patroon nr 44, linkerschema).

**Machine zonder ajourwagen :**  
**Het nld. bed 3 1/2 slagen naar links verplaatsen.**

**Voorste nld. bed :** Alle nld. in werkstand.  
**Voorste wagen :** Toets op tricotst.

**1<sup>e</sup> beweging :** Achterste nld. bed : Nld. in werkstand (zie telpatroon 1<sup>e</sup> toer van het patroon).

**Achterste wagen :** Toets op tricotst. : 2 toeren br. Br. op deze wijze verder voor iedere toer van het patroon.

**2<sup>e</sup> beweging :** Na de 8<sup>e</sup> toer van het patroon, de st. van het achterste nld. bed op de st. van

het voorste nld. bed overplaatsen, lichtjes naar rechts verschoven.  
**3<sup>e</sup> beweging :** Het nld. bed 4 slagen naar rechts verplaatsen.

**4<sup>e</sup> beweging :** Zoals de 1<sup>e</sup>.

**5<sup>e</sup> beweging :** Zoals de 2<sup>e</sup>.

**6<sup>e</sup> beweging :** Het nld. bed 4 slagen naar links verplaatsen.  
Steeds deze 6 bewegingen herh.

**PATROON Nr 44**

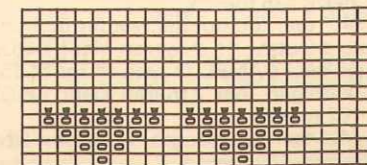

☐ = 1 st. en 2 toeren.  
▼ = de st. van het achterste nld. bed op de st. van het voorste nld. bed overplaatsen.

**PROEFLAPJES :**

10 cm<sup>2</sup> in RELAIS 5 en fantasiest. met gaatjes nr 44, R. voorste nld. bed nr 4 1/2, achterste nld. bed nr 1 1/2, afst. nld. bedd. nr 4 = 28 st. en 46 toeren.

10 cm<sup>2</sup> in RELAIS 5 in tricotst. met R. nr 4 1/2, afst. nld. bedd. nr 4 = 30 st. en 50 toeren. Alleen de tricotst. aan de goede kant, met een lauwe strijkijzer, onder een licht vochtig doek oppersen of gewoon laten drogen.

**BELANGRIJK :** Indien Uw proeflapjes afwijken van bovenstaande, gebruik dan een nr van R., hoger of lager, naar gelang het resultaat.

**BESCHRIJVING :**

**BOVENKANT :** Opz. 110 st., kleur BLANC met R. nr 4 1/2 en R. nr 1 1/2, 4 toeren tricotst. br., dan verder br. : 3 st. tricotst., 104 st. fantasiest. met gaatjes nr 44 en 3 st. tricotst., rechtdoor br. ged. 182 toeren, hetzij

12 x het motief.  
In de 186° toer tot. hoogte, 4 toeren tricotst.  
over alle st. br.

In de 190° toer tot. hoogte, de st. losjes afk.  
**ONDERKANT :** Opz. 120 st., kleur BLANC  
met R. nr 4 1/2 en 200 toeren recht door tri-

cotst. br., dan de st. losjes afk.

### AFWERKING :

Met de voering een kussen maken van  
40 cm<sup>2</sup>, de naden sluiten en een opening la-

ten, omkeren, opvullen en sluiten.

De boven- en onderkant (av. tricotst. voor  
goede kant) aan 3 zijden met onzichtbare st.  
samenzetten.

Het binnenkussen erin schuiven en tenslotte  
de 4° zijde sluiten.

### VIERKANT KUSSEN (40 cm<sup>2</sup>)

**BENODIGDHEDEN :** PHILDAR, kwaliteit RELAIS 5.  
4 bollen kleur BLANC.

1 stukje voering van 45 × 85 cm - vulling (schuimplasticvlokken  
of kapok).



51

Nr D-354  
Kwaliteit RELAIS 5

### GEBRUIKTE STEKEN :

Tricotsteek (av. kant = goede kant) Fantasiesteek met gaatjes : Zie uitlegboekje van de ajourwagen, patroon nr 12 (gewijzigd).

**PATROON Nr 12 (gewijzigd).**

Machine D11, met of zonder ajourwagen : Zie telpatroon.

### PROEFLAPJES :

10 cm<sup>2</sup> in RELAIS 5 in fantasiesteek met gaatjes nr 12 (gewijzigd), R. voorste nld. bed nr 4 1/2, achterste nld. bed nr 1 1/2, afst. nld. bedd. nr 4 = 30 st. en 52 toeren.

10 cm<sup>2</sup> in RELAIS 5 in tricotst. met R. nr 4 1/2, afst. nld. bedd. nr 4 = 30 st. en 50 toeren.

Alleen de tricotst. aan de goede kant, met een lauw strijkijzer, onder een licht vochtig doek oppersen of gewoon laten drogen.

**BELANGRIJK :** Indien Uw proeflapjes afwijken van bovenstaande, gebruik dan een nr van R, hoger of lager, naar gelang het resultaat.

### BESCHRIJVING :

**BOVENKANT :** Opz. 118 st., kleur BLANC met R. nr 4 1/2 en R. nr 1 1/2 en 4 toeren tricotst. br., dan verder br. : 3 st. tricotst., 112 st. fantasiesteek met gaatjes nr 12 (gewijzigd) en 3 st. tricotst., 204 toeren recht door br.

In de 208° toer tot. hoogte, 4 toeren tricotst. over alle st. br.

In de 212° toer, losjes afk.

Telpatroon voor machine D11 met ajourwagen.

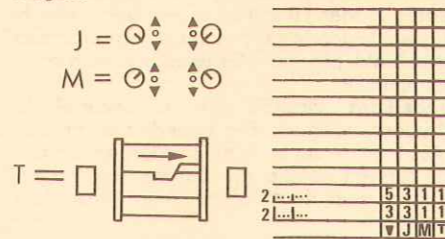

**ONDERKANT :** Opz. 120 st., kleur BLANC met R. nr 4 1/2 en 200 toeren tricotst. br., dan losjes afk.

### AFWERKING :

Met de voering een kussen maken van 40 cm<sup>2</sup>, de naden sluiten en een opening laten, omkeren, opvullen en sluiten.  
De boven- en onderkant (av. tricotst. voor goede kant) aan 3 zijden met onzichtbare st. samenzetten.  
Het binnenkussen erin schuiven en tenslotte de 4° zijde sluiten.

Telpatroon voor machine zonder ajourwagen.

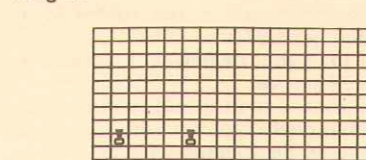

▼ = De st. van het achterste nld. bed op deze van het voorste nld. bed verplaatsen.

o = nld. in werkstand.

**Machine zonder ajourwagen :** Het nld. bed 1/2 slag verplaatsen.

**Voorste nld. bed :** Alle nld. in werkstand.

**Voorste wagen :** Toets op tricotst.

**1° beweging :** Achterste nld. bed : 1 nld. op 4 in werkstand. **Achterste wagen :** Toets op omslagen. 3 toeren br.

**2° beweging :** Achterste wagen : Toets op tricotst. : 1 toer br.

**3° beweging :** De st. van het achterste nld. bed op de st. van het voorste nld. bed overplaatsen, lichtjes naar rechts verschoven, de nld. van het achterste nld. bed opnieuw in werkstand plaatsen, het nld. bed 2 slagen naar rechts verplaatsen.

**4° beweging :** Zoals de 1°.

**5° beweging :** Zoals de 2°.

**6° beweging :** Zoals de 3°, maar het nld. bed 2 slagen naar links verplaatsen.

Steeds deze 6 bewegingen herh.



52

D-352  
Kwaliteit PRONOSTIC

### GEBRUIKTE STEKEN :

Av. tricotsteek voor goede kant v.h. werk. - Vasten.

### PROEFLAPJE :

10 cm<sup>2</sup> in tricotst. met R. nr 8 1/2, afst. nld. bedd. nr 4 = 25 st. en 34 toeren.

Het werk aan de goede kant, met een lauw strijkijzer, onder een licht vochtig doek oppersen of gewoon laten drogen.

**BELANGRIJK :** Indien Uw proeflapje afwijken van bovenstaande, gebruik dan een nr van R., hoger of lager, naar gelang het resultaat.

### BESCHRIJVING :

Deze bedsprei bestaat uit 5 stroken gebr. in av. tricotst., in effen of gestreepte delen.

### BEDSPREI van 160 × 240 cm

**BENODIGDHEDEN :**  
19 bollen kleur CAMEL - 12 bollen kleur BEIGE - 8 bollen kleur ECRU.

1 haaknld. nr 2 1/2.

**STROOK Nr 1 :** Opz. 114 st., kleur CAMEL met R. nr 8 1/2 en 102 toeren recht door in tricotst. br., verder br. in gestreepte tricotst. \*\* 2 toeren kleur BEIGE, 2 toeren kleur CAMEL \*\* van \*\* tot \*\* 25 x herh., eindigen met 2 toeren kleur BEIGE hetzij 102 toeren.

In de 204° toer tot. hoogte, verder br. in gestreepte tricotst., \*\* 2 toeren kleur CAMEL, 2 toeren kleur ECRU \*\* van \*\* tot \*\* 34 x herh., hetzij 136 toeren.

In de 340° toer tot. hoogte, verder br. in gestreepte tricotst., \*\* 2 toeren kleur BEIGE, 2 toeren kleur CAMEL \*\* van \*\* tot \*\* 25 x herh., eindigen met 2 toeren kleur BEIGE, hetzij 102 toeren.

In de 442° toer tot. hoogte, verder br. kleur CAMEL ged. 102 toeren.

In de 544° toer tot. hoogte, alle st. losjes afk. Nog een tweede zelfde strook br.

**STROOK Nr 2 :** Opz. 114 st., kleur CAMEL met R. nr 8 1/2 en gestreepte tricotst. br. \*\*

2 toeren kleur CAMEL, 2 toeren kleur BEIGE \*\*, van \*\* tot \*\* 25 x herh., eindigen met 2 toeren kleur CAMEL, hetzij 102 toeren, verder br. kleur BEIGE ged. 102 toeren.

In de 204° toer tot. hoogte verder gestreepte tricotst. br. \*\* 2 toeren kleur ECRU, 2 toeren kleur BEIGE \*\*, van \*\* tot \*\* herh. 34 x hetzij 136 toeren.

In de 340° toer tot. hoogte, verder br. in kleur BEIGE ged. 102 toeren.

In de 442° toer tot. hoogte, verder gestreepte tricotst. br., \*\* 2 toeren kleur CAMEL, 2 toeren kleur ECRU \*\* van \*\* tot \*\* herh. 25 x, eindigen met 2 toeren kleur CAMEL hetzij 102 toeren.

In de 544° toer tot. hoogte, de st. losjes afk. Nog een tweede zelfde strook br.

**STROOK Nr 3 :** Opz. 152 st., kleur CAMEL met R. nr 8 1/2 en gestreepte tricotst. br., \*\* 2 toeren kleur CAMEL, 2 toeren kleur ECRU \*\*, van \*\* tot \*\* 25 x herh., eindigen met

2 toeren kleur CAMEL hetzij 102 toeren, verder gestreepte tricotst. br. \*\* 2 toeren kleur BEIGE, 2 toeren kleur ECRU \*\*, van \*\* tot \*\* herh. 25 x en eindigen met 2 toeren kleur BEIGE hetzij 102 toeren.

In de 204° toer tot. hoogte, verder br., kleur ECRU ged. 136 toeren.

In de 340° toer tot. hoogte, verder gestreepte tricotst. br. \*\* 2 toeren kleur BEIGE, 2 toeren kleur ECRU \*\*, van \*\* tot \*\* 25 x herh., eindigen met 2 toeren kleur BEIGE, hetzij 102 toeren.

In de 442° toer tot. hoogte, verder gestreepte tricotst. br. \*\* 2 toeren kleur CAMEL, 2 toeren kleur ECRU \*\*, van \*\* tot \*\* 25 x herh. en eindigen met 2 toeren kleur CAMEL.

In de 544° toer tot. hoogte, de st. losjes afk.

### AFWERKING :

De stroken aan de goede kant v. de tricotst., met een lauw strijkijzer, onder een licht vochtig doek oppersen.

De strook nr 3 plaatsen om het midden van de bedsprei te vormen, aan weersz. 1 strook nr 2 plaatsen en aan ieder uiteinde een strook nr 1.

Volgens uw voorkeur de naden sluiten ofwel met onzichtbare st. in handwerk, met de naaimachine of in haakwerk door 1 vaste te haken in de kantst. van 2 tegenover elkaar geplaatste stroken. Er voor zorgen dat de veranderingen van de kleuren overeenstemmen om een Schotse ruit te vormen.

### HET OPMAKEN :



53

D - 355  
Kwaliteit PRONOSTIC

### GEBRUIKTE STEKEN :

Vasten - Tricotsteek - Fantasiesteek met gaatjes.

Zie uitlegboekje van de ajourwagen patroon nr 23 (gewijzigd) zie telpatroon : patroon nr 1, patroon nr 12 (gewijzigd) zie telpatroon.

**PATROON nr 23 (gewijzigd).**

Machine D11 met speciale wagen voor ajourst. (zie telpatroon).

Machine zonder speciale wagen voor ajoursteek.

Het nld. bed 1/2 slag verplaatsen.

**Voorste nld. bed :** Alle nld. in werkstand.

**Voorste wagen :** Toets op tricotst.

**1° MOTIEF :**

**1° beweging :** Achterste nld. bed : Nld. in werkstand (zie telpatroon 1° rij van het motief).

**Achterste wagen :** Toets op lussen : 3 toeren br.

**2° beweging :** Achterste wagen : Toets op tricotst. : 1 toer br.

**3° beweging :** De st. van het achterste nld. bed op de st. van het voorste nld. bed verplaatsen, lichtjes naar rechts verplaatst. Deze 3 bewegingen herh. voor iedere rij van het motief (zie telpatroon).

Na het eerste motief, 2 toeren tricotst. br.

**2° MOTIEF :**

Zelfde schikking van de nld. bedd. en de voorste wagen.

**1° beweging :** Achterste nld. bed : Nld. in werkstand (zie telpatroon).

**Achterste wagen :** Toets op lussen : 3 toeren br.

**2° beweging :** Achterste wagen : Toets op tricotst. : 1 toer br.

Met kleur CAMEL en haaknld. nr 2 1/2 rondom de bedsprei 14 heen- en teruggaande toeren vasten haken (1 toer aan de goede kant, 1 toer aan de av. kant) en voor de hoeken : 1 vaste, 1 losse en 1 vaste in de hoekst. van de vorige toer haken.

Tenslotte de naadjes lichtjes oppersen.

1	2	3	2	1
2	4	5	4	2
3	5	6	5	3
2	4	5	4	2
1	2	3	2	1

160

1 2 3 2 1

### BEDSPREI van ± 205 × 275 voor tweepersoonsbed

**BENODIGDHEDEN :** kwal. PRONOSTIC.  
58 bollen kleur ECRU.  
1 haaknld. nr 2 1/2.

Telpatroon voor machine D11 met ajourwagen.

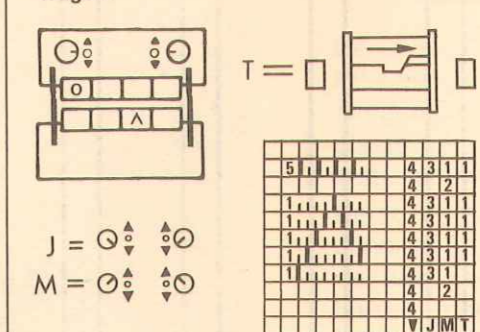

Telpatroon voor machine zonder ajourwagen.

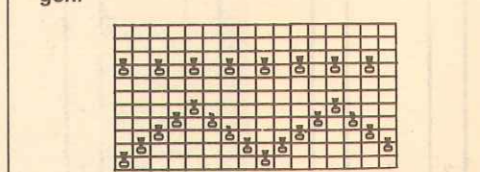

☐ = 1 st. en 3 toeren lussen. + 1 toer tricotst.

▼ = de st. van het achterste nld. bed op de st. van het voorste nld. bed overplaatsen.

**3° beweging :** De st. van het achterste nld. bed op deze van het voorste nld. bed overplaatsen, lichtjes naar rechts verschoven. Deze 3 bewegingen steeds herh. : 4 x in totaal.

Na het tweede motief, 2 toeren tricotst. br.

1 = kleur CAMEL.  
2 = kleur CAMEL en BEIGE.  
3 = kleur CAMEL en ECRU.  
4 = kleur BEIGE.  
5 = kleur BEIGE en ECRU.  
6 = kleur ECRU.

**PATROON Nr 1**

Machine D11, met speciale wagen voor ajourst. (zie handleiding, patroon nr 1, linkerschema).

Machine zonder speciale wagen voor ajourst.

Het nld. bed 1/2 slag verschuiven.

**Voorste nld. bed :** alle nld. in werkstand.

**Voorste wagen :** Toets op tricotst.

**1° beweging :** Achterste nld. bed : nld. in werkstand (zie telpatroon 1° motief).

**Achterste wagen :** Toets op lussen, 3 toeren br.

**2° beweging :** Achterste wagen : Toets op tricotst., 1 toer br.

**3° beweging :** De st. van het achterste nld. bed op deze van het voorste nld. bed overplaatsen (zie telpatroon 1° motief) lichtjes naar rechts verschoven.

**4° beweging :** Achterste nld. bed : Nld. in werkstand (zie telpatroon 2° motief).

**Achterste wagen :** Toets op lussen, 3 toeren br.

**5° beweging :** Achterste wagen : Toets tricotst., 1 toer br.

**6° beweging :** Zoals de 3° (zie telpatroon, 2° motief).

Steeds deze 6 bewegingen herh.

**PATROON Nr 1**

2° motief →

1° motief →

▼ = de st. van het achterste nld. bed op deze van het voorste nld. bed overplaatsen.

**PATROON Nr 12 (gewijzigd).**  
 Machine D11 met speciale wagen voor ajourst. : Zie telpatroon.  
 Machine zonder speciale wagen voor ajourst. : Het nld. bed 1/2 slag verschuiven.  
 Voorste nld. bed : Alle nld. in werkstand.  
 Voorste wagen : Toets op tricotst.  
 1<sup>e</sup> beweging : Achterste nld. bed : iedere 4e nld. 1 nld. in werkstand.  
 Achterste wagen : Toets op lussen. 3 toeren br.  
 2<sup>e</sup> beweging : Achterste wagen : Toets op tricotst. : 1 toer br.  
 3<sup>e</sup> beweging : De st. van het achterste nld. bed op de st. van het voorste nld. bed overplaatsen, lichtjes naar rechts verschoven, de nld. van het achterste nld. bed terug in werkstand plaatsen, het nld. bed 2 slagen naar rechts verschuiven.  
 4<sup>e</sup> beweging : zoals de 1<sup>e</sup>.  
 5<sup>e</sup> beweging : zoals de 2<sup>e</sup>.  
 6<sup>e</sup> beweging : zoals de 3<sup>e</sup>, maar het nld. bed 2 slagen naar links verplaatsen.  
 Steeds deze 6 bewegingen herh.

Telpatroon voor machine D11 met speciale wagen voor ajourst.

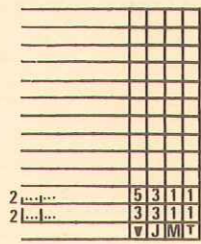
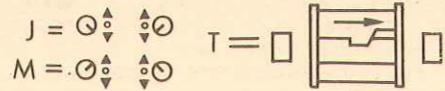

Telpatroon voor machine zonder speciale wagen voor ajourst.

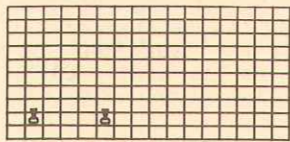
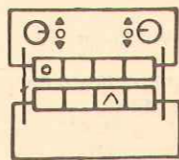

## PROEFLAPJES :

10 cm<sup>2</sup> in PRONOSTIC, in fantasiest. met gaatjes nr 23 (gewijzigd), R. voorste nld. bed nr 7, achterste nld. bed nr 1 1/2, afst. nld. bedd. nr 4 = 27 st. en 46 toeren.  
 10 cm<sup>2</sup> in PRONOSTIC in fantasiest. met gaatjes nr 1, R. voorste nld. bed nr 7, achterste nld. bed nr 1 1/2, afst. nld. bedd. nr 4 = 24 st. en 46 toeren.  
 10 cm<sup>2</sup> in PRONOSTIC in fantasiest. met gaatjes nr 12 (gewijzigd), R. voorste nld. bed nr 7, achterste nld. bed nr 1 1/2 ; afst. nld. bedd. nr 4 = 24 st. en 46 toeren.  
**BELANGRIJK :** Indien Uw proeflapjes afwijken van bovenstaande, gebruik een nr van R, hoger of lager, naar gelang het resultaat.

## BESCHRIJVING :

**STROOK Nr 1 :** Opz. 57 st., kleur ECRU met R. nr 7 en R. nr 1 1/2, 4 toeren tricotst. br., dan verder br. : 4 st. tricotst., 49 st. fantasiest. met gaatjes nr 23 (gewijzigd) zie overeenstemmend telpatroon en 4 st. tricotst. Br. 1056 toeren rechtdoor hetzij 24 x het motief, dan nog 1 x de 5 ajourstrepen hetzij 20 toeren.  
 In de 1080<sup>e</sup> toer tot. hoogte, 4 toeren tricotst. over alle st. br.  
 In de 1084<sup>e</sup> toer tot. hoogte, de st. losjes afk. In totaal 3 gelijke stroken br.  
**STROOK Nr 2 :** Opz. 19 st. kleur ECRU met R. nr 7 en R. nr 1 1/2, 4 toeren tricotst. br., dan verder br. 4 st. tricotst., 11 st. in fantasiest. met gaatjes nr 1, zie overeenstemmend telpatroon en 4 st. tricotst. Rechtdoor br. ged. 1076 toeren.  
 In de 1080<sup>e</sup> toer tot. hoogte, 4 toeren tricotst. over alle st. br.  
 In de 1084<sup>e</sup> toer tot. hoogte, de st. losjes afk. In totaal 8 gelijke stroken br.  
**STROOK Nr 3 :** Opz. 45 st., kleur ECRU met R. nr 7 en R. nr 1 1/2, 4 toeren tricotst. br., dan 4 st. tricotst., 37 st. fantasiest. met gaatjes nr 12 (gewijzigd) zie overeenstemmend telpatroon en 4 st. tricotst. Rechtdoor br. ged. 1076 toeren.  
 In de 1080<sup>e</sup> toer tot. hoogte, 4 toeren tricotst. over alle st. br.  
 In de 1084<sup>e</sup> toer tot. hoogte, alle st. losjes afk. In totaal 4 gelijke stroken br.

## AFWERKING :

1 strook nr 1 in het midden plaatsen, dan aan weersz. 1 strook nr 2, dan aan weersz. 1 strook nr 3, zo verder de stroken afwisselend plaatsen (zie schema) en eindigen met aan weersz. 1 strook nr 2.  
 Met haaknld. nr 2 1/2 de stroken aan de goede kant (av. kant v. tricotst.) samenvoegen met 1 vaste op de kant van iedere tegenover elkaar liggende strook en afwisselend van de ene strook naar de andere werken. Door een ruimte van 2 toeren tussen de vasten te laten, verkrijgt men een naad in reliëf.

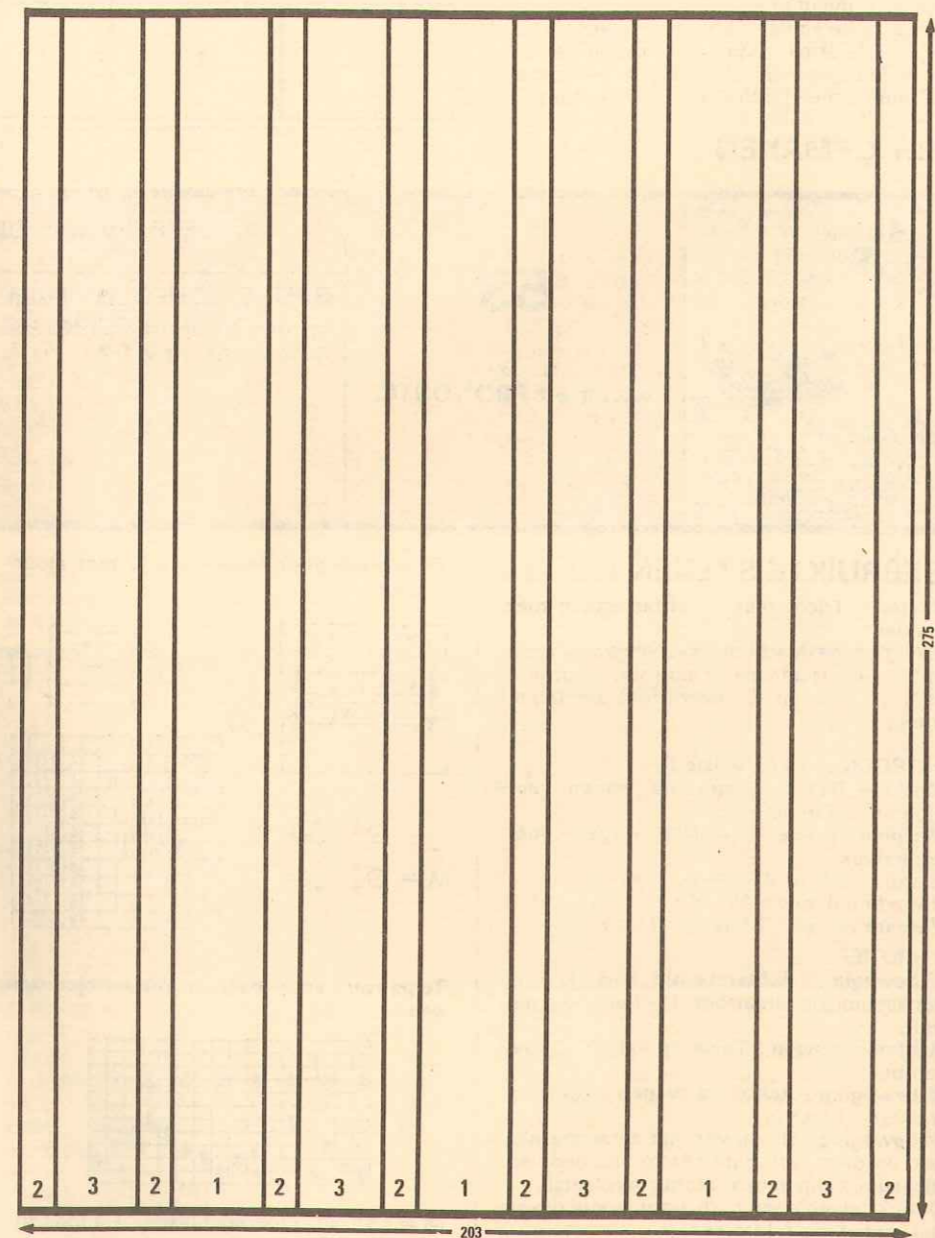

Alle stroken op dezelfde wijze samenvoegen.  
 Rondom de bodsprei 8 toeren vasten in heen- en teruggaande toeren haken en voor

de hoeken : 1 vaste, 1 losse en 1 vaste in de hoekst. van de vorige toer haken.  
 Tenslotte de naden lichtjes oppersen.

## De mouw met "schouderpat"

Dit is één van de meest elegante mouwen. De mouwkop wordt verlengd met een deel dat de schouderpat wordt en tot aan de hals reikt ; dit geeft trouwens de mogelijkheid de fantasiesteek van de mouw door te breien tot aan de hals, zoals hier het geval is met de kabel. Wat we bij de mouw hebben bijgekregen, moet natuurlijk bij het rug- en voorpand weggelaten worden. Zie tekening. Indien U zelf een dergelijke mouw wenst te tekenen op een basispatroon, dan tekent U op het voor- en rugpand de delen die U wenst weg te laten (de ene helft van de schouderpat op het voorpand, de andere op het rugpand), U plaatst de twee helften van een schouder naast elkaar en U tekent de schouderpat in haar geheel nog eens na met behulp van calqueerpapier. U voegt deze bij de mouwkop en uw mouw is af.

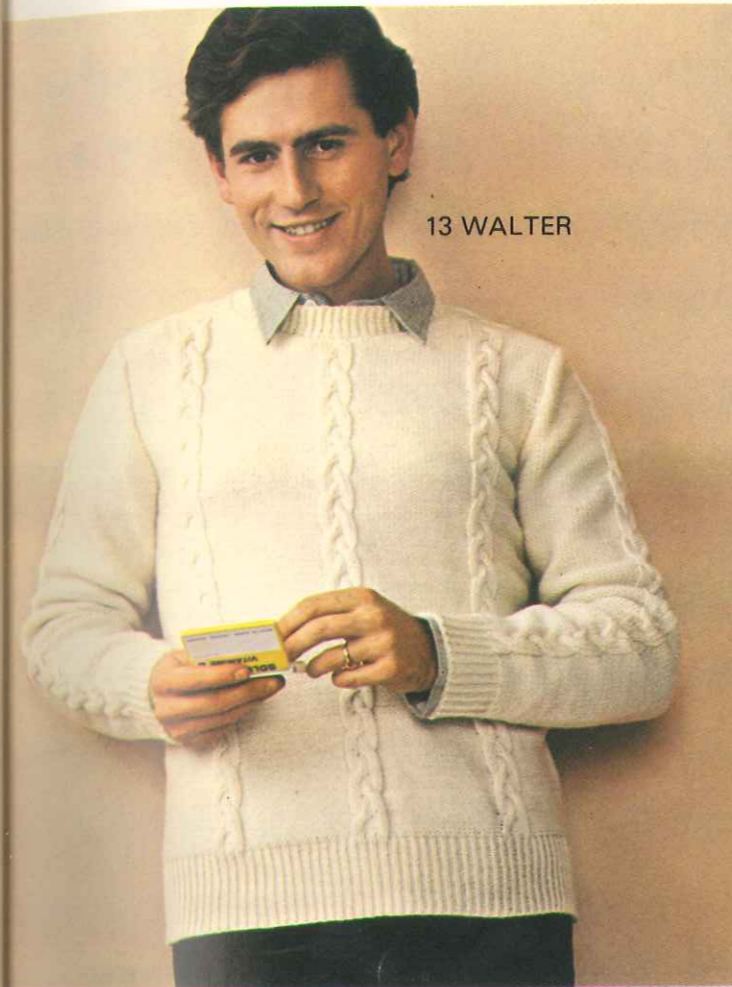
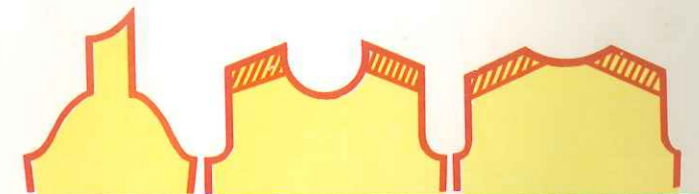

## Zonder mouwen

De armsgaten mogen niet te veel maar ook niet te weinig uitgesneden zijn. De naad van de armsgatbies moet bij het sluiten op dezelfde plaats komen als de naad bij eenvoudig ingezette mouwen.

Eerst het armsgat aan de onderarm 1 tot 2 cm uithollen en vervolgens, bij het rug- en voorpand, de weg te laten delen tekenen die door de biezen moeten worden vervangen. De delen moeten 2 tot 3 cm breed zijn.

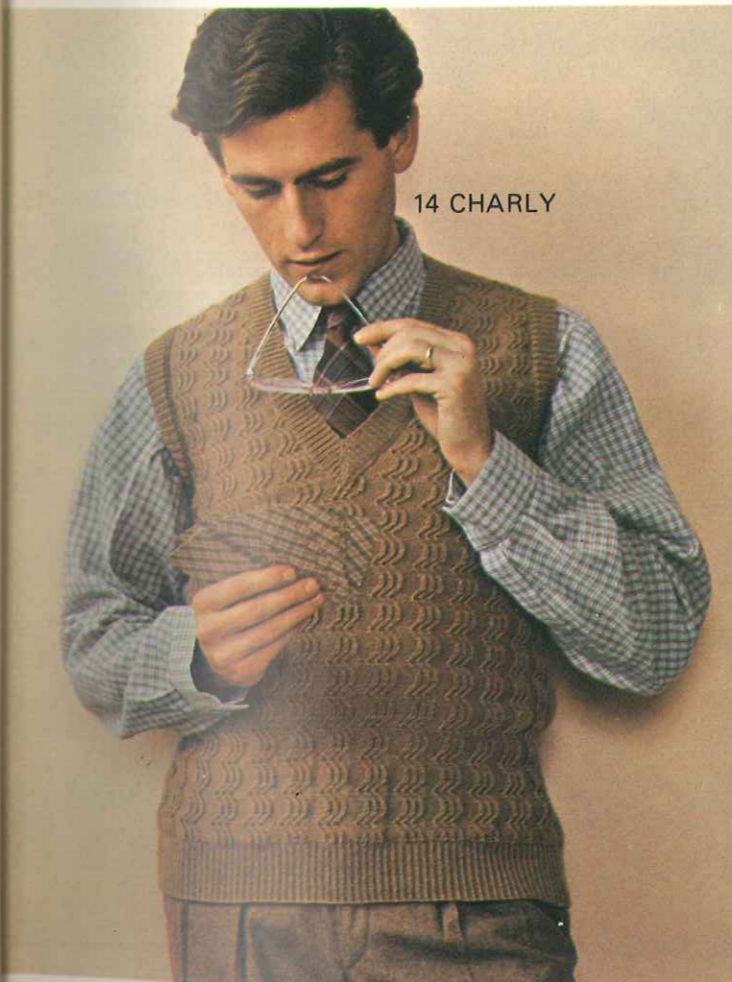

## “Fully fashioned” mouwen

Bij deze mouw maakt men alleen zichtbare minderingen en meerderingen op 3 steken van de kanten (Alle gegevens daarover vindt u in de handleiding).

De voorschouder wordt niet afgeschuind en men eindigt deze horizontaal op dezelfde hoogte als de bovenkant van de hals. Het deel dat we vooraan hebben bijgekregen moet aan rugzijde weggelaten worden. De afschuining van de schouder aan rugzijde moet bijgevolg verdubbeld worden.

De mouwkop wordt, indien nodig, iets verkort, opdat het horizontale bovendeel van de mouwkop goed in het armsgat zou passen.

Belangrijk: goed de schouderlijn merken door bij het strijken een plooi te maken.

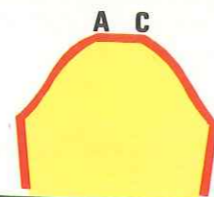
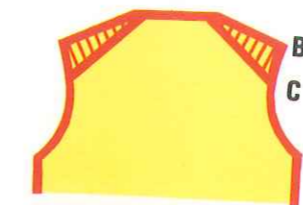
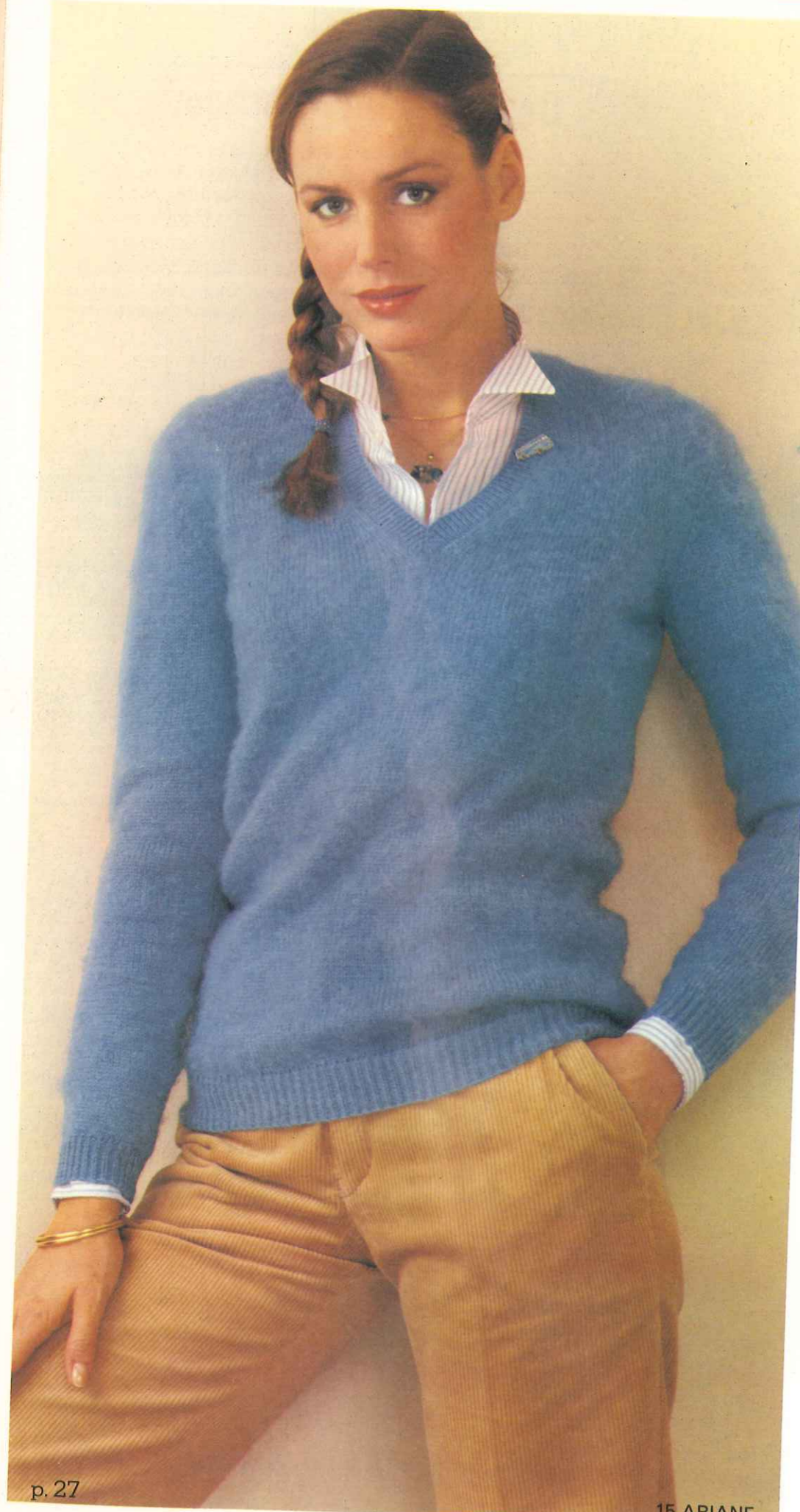

## Mieke en de T-trui

De overbekende T-trui die enige tijd geleden zo'n geweldig succes kende, maakt nog steeds deel uit van het modebeeld. Men breit hem echter niet meer in dikke draden en men geeft hem een iets geraffineerder uitzicht door een fantasiesteek te breien en de afwerking goed te verzorgen. Op blz. 30 ontdekt u hoe men aan een T-trui een persoonlijk tintje kan geven. Tricotsteek, ajoursteek, granietsteek, jacquard, een eenvoudige of « katjestaan » – zoom, valse boordsteek, dit alles kan op de breimachine met een enkel naaldenbed worden gebreid. Op pagina 29 staat een maattabel die u de mogelijkheid geeft een basispatroon van een T-trui te maken, in eender welke maat voor kinderen of dames.



# Basispatroon van een T-trui

VAN 2 JAAR TOT MAAT 46 N.

De Cijfers in deze tabel duiden het aantal cm aan

	2 jaar	3 jaar	5 jaar	7 jaar	9 jaar	11 jaar	34 N 13 jaar	36 N 15 jaar	38 N	42 N	46 N
Breedte bovenlijf	31	32	34	36	38	40	42	44	46	49	52
Hoogte bovenlijf tot aan de armsgaten	18	20	22	24	26	28	32	36	40	40	40
Mouwlengte	26	28	30	32	34	36	40	44	44	44	44
Breedte lange mouw	25	27	31	33	35	39	39	42	43	44	44
Halsbreedte	11	11	12	12	13	14	14	15	15	16	16
Diepte voorhals	5,5	5,5	6	6	6,5	7	7	7,5	7,5	8	8
Diepte rughals	1	1	1	1	1,5	1,5	1,5	1,5	1,5	1,5	1,5



16 BÉNÉDICTE

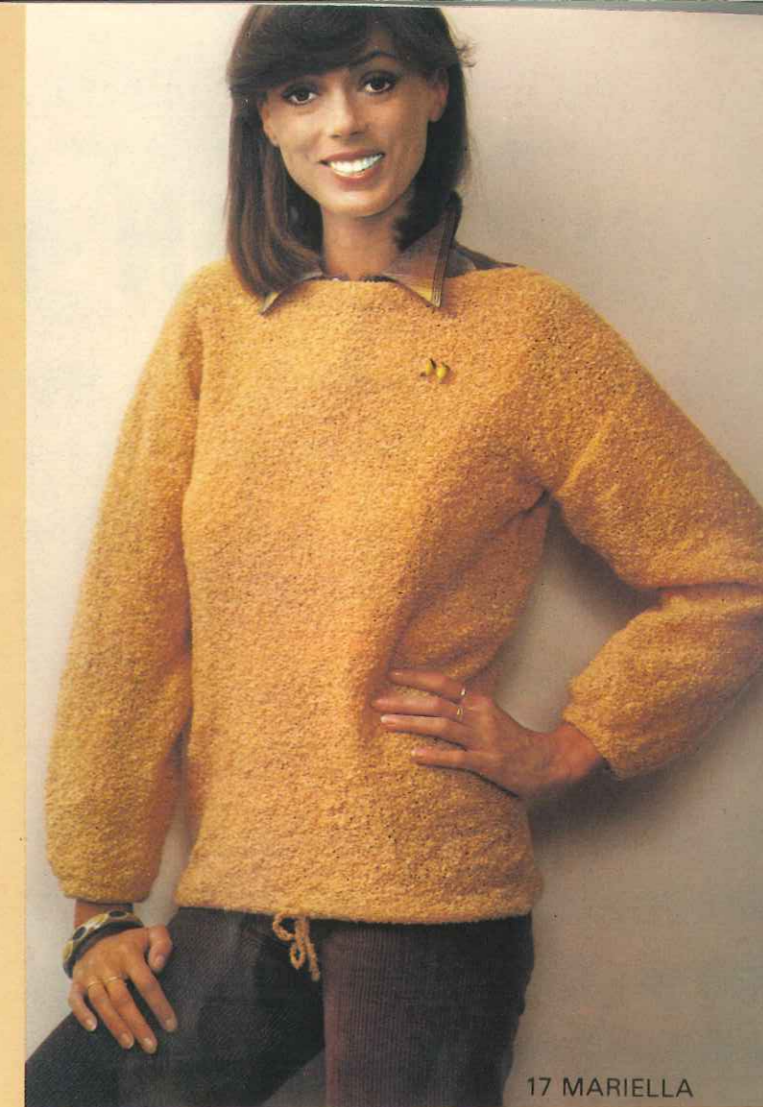

17 MARIELLA



18 GÉRALDINE



19 WENDY  
p. 30

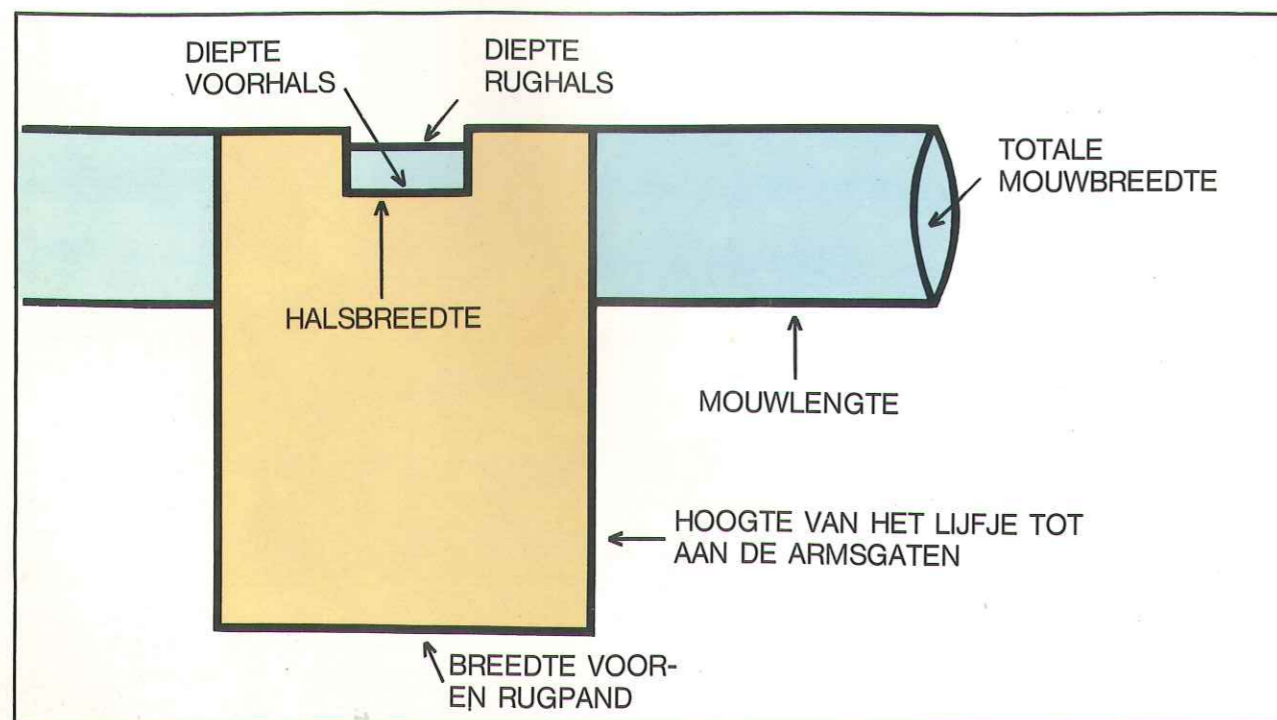



# DRIE STEKEN VOOR EEN TRUI

Mieke heeft belangrijke voor-  
ringen gemaakt. Ze heeft zich  
goed geoefend op haar brei-  
machine en nu kan ze reeds  
verschillende fantasiesteken  
breien; zelfs met de speciale  
wagen voor ajoursteken kan ze

goed weg. Met deze speciale  
wagen maakt men zowel  
ajoursteken als reliëfsteken.  
Zonder de minste problemen  
zal Mieke onderstaande trui  
kunnen namaken, alhoewel hij  
bestaat uit drie verschillend

gekleurde fantasiesteken, nl.  
verspringende steek, graniet-  
steek en een ajoursteek ge-  
maakt met de speciale ajour-  
wagen.



20 MARION



## Mieke durft het aan...

Mieke is nu zodanig geoefend, dat ze voor geen enkel model terugdeinst. Als « superbreister » ontdekt ze in een oogopslag de moeilijkheden die een model wel kan inhouden en ze bestudeert deze voortaan aandachtig voordat ze begint te breien. Tot nu toe maakte ze enkel truien; de boorden vond ze wel een vervelend iets, terwijl ze de knoopsgatenbiezen en de zakken liever helemaal niet breide. Maar dit is verleden tijd want nu heeft ze alles goed onder de knie.

Met de modellen van de volgende pagina's zal ze beslist haar hartje ophalen. Eerst komt manlief aan de beurt; voor hem maakt ze dit mouwloze vestje dat ze ook in verspringende boordsteek en met splitzakken zal breien en persoonlijk vindt ze dat ze één van die leuke twin-sets van de pagina's 33 en 34 dubbel en dik verdient heeft.

Maar daarmee is het boek niet uit, er is een overgrote keus aan vesten, blousons, blazers, jasjes, rokken, jurken en pantalons. « Wat leuk dat ik dit nu allemaal kan breien », denkt ze. Ja, over Mieke en haar breimachine horen we beslist nog praten!



21 ALAN

# AAN DE TOP DE TWIN-SETS

22 THÉRÉSA



23 SABRINA

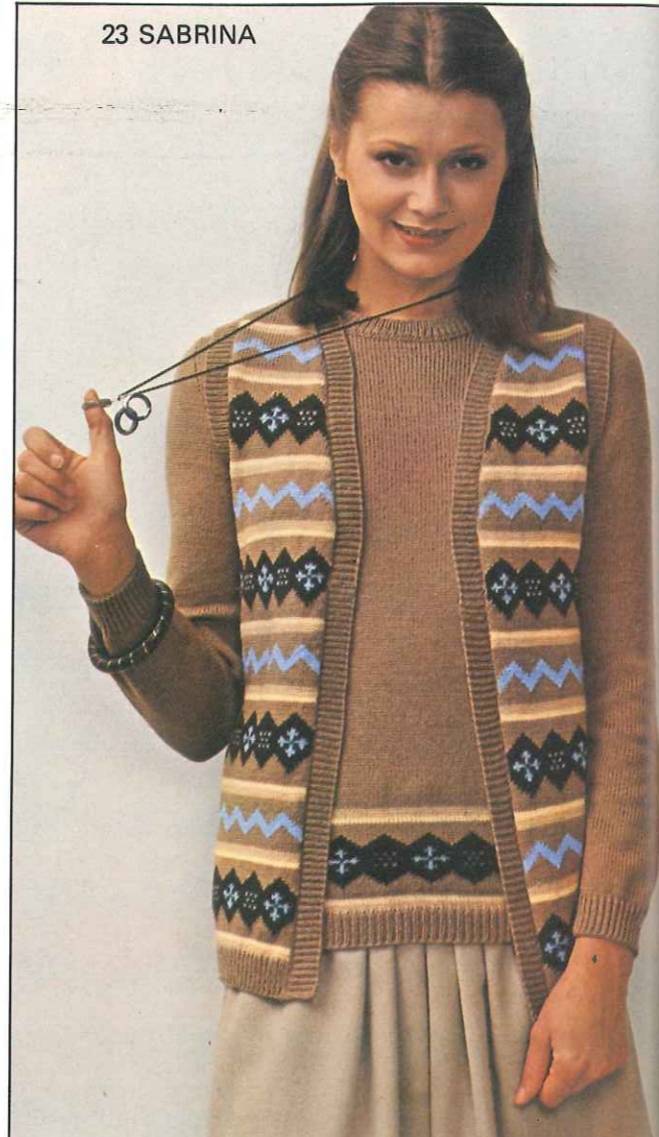

24 MELISSA

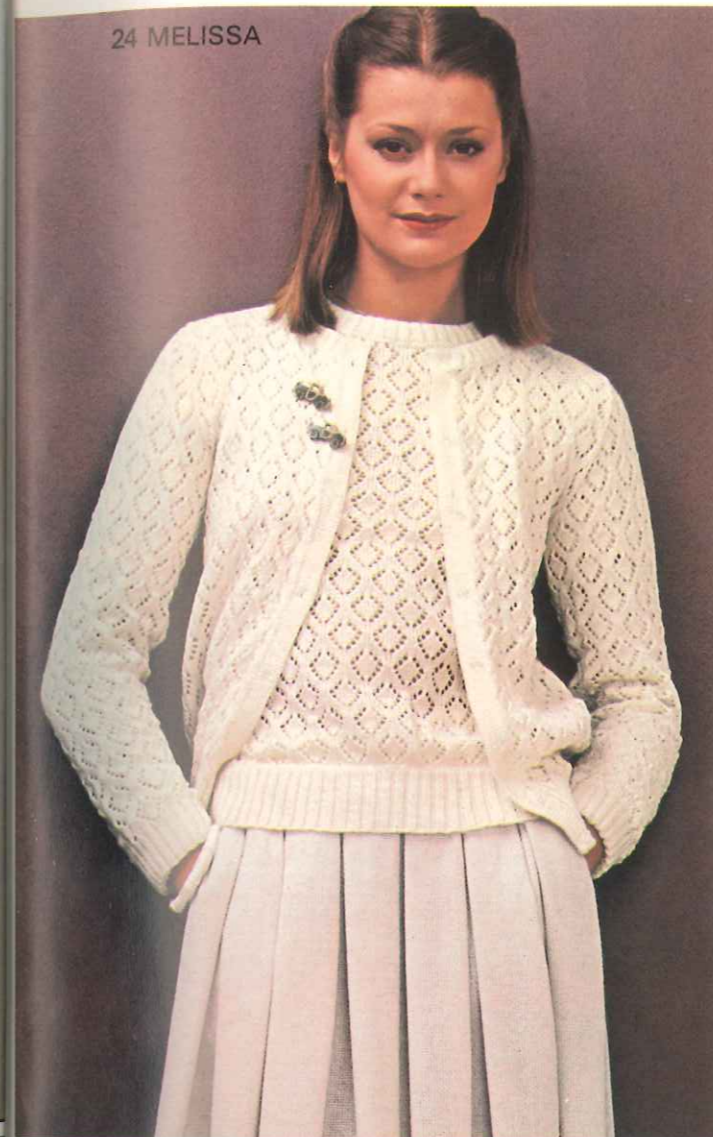

25 FANNY



## OPNIEUW NUMMER EEN IN DE MODE

In een twin-set voelt men zich lekker en men kan het altijd en overal dragen. De truien en jasjes blijven hun rechte lijn behouden of worden iets meer bloezend, de breisteken zijn soms héél klassiek of héél modieus, en de halsuitsnijdingen erg gevarieerd en uiterst aktueel.

**Op deze pagina :** 1) een trui met rolkraag en een cardigan met puntkraag, gebreid in platte boordsteek en kabels.

2) een mouwloos vestje geheel in jacquard en een bijpassende trui met ronde hals.

N.B. - Aan de hand van het uitlegboekje van de Phildar-breimachine, leert u boordsteekbiezen en knoopsgaten breien. Nog méér gegevens daarover vindt u in de handleiding op blz. 7 en 8.

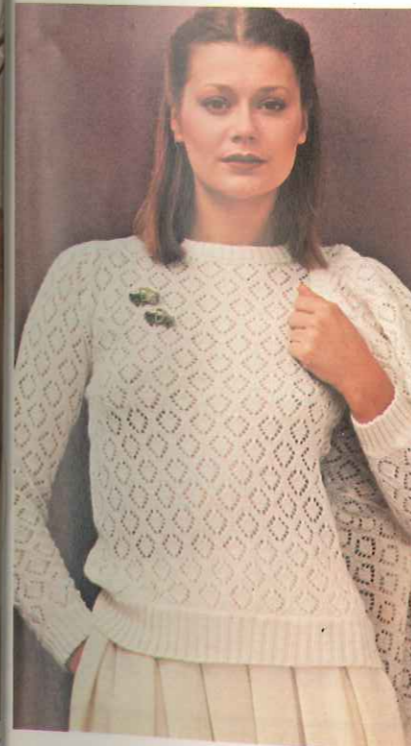
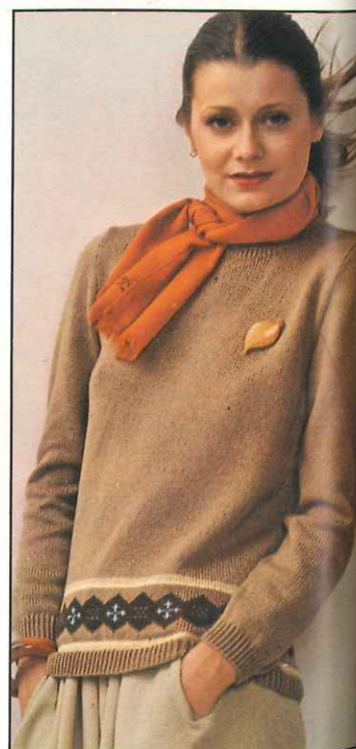

## HOE DRAAGT U ZE HET LIEFST ?

Trui en vest bij elkaar zoals op de foto, beide delen afzonderlijk of misschien de trui samen met een andere cardigan ?

Verschillende stijlen en kleuren bij elkaar geeft u én uw twin-set een jong uiterlijk.

**Op deze pagina :** 1) een trui met aangesloten hals en een cardigan met ronde hals, gebreid in een mooie fantasiesteek.

2) een trui en een bijpassende cardigan met punthals ; beiden hebben een vertikaal ajourmotief.

N.B. - Deze vier twin-sets werden eveneens beschreven in effen tricotsteek.

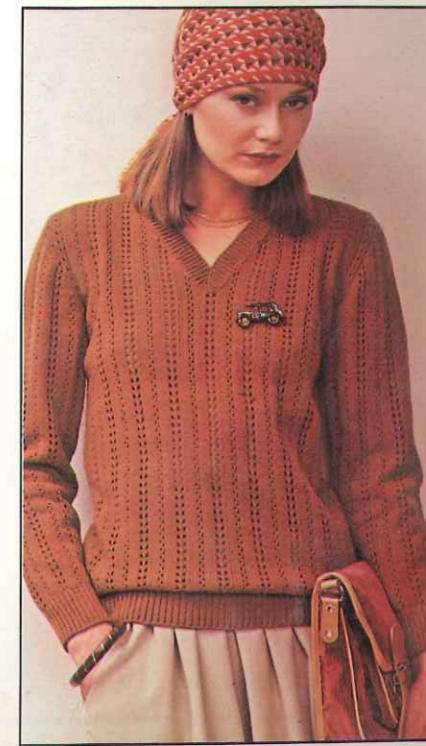

# ROKKENEN PANTALONS, DE BASISVORMEN



26 KATIA



27 LINDA



28 ESTELLE



29 ANNABELLE



30 MARJORIE

Heeft u een bepaalde voorkeur voor een rok? Deze vraag stelden wij u dikwijls en wij hebben met uw wensen en uw voorkeur voor bepaalde details goed rekening gehouden. Het resultaat ziet u op deze bladzijden. Het zijn UW rokken; Ze zijn heel eenvoudig en in tricotsteek.

- 1) in het midden een « rechte » rok, lichtjes gérend, met een onvervormbare holle plooi aan rugzijde.
- 2) rechts de befaamde rok met vier rokpenden, die zo comfortabel is en zonder problemen wordt gemaakt.
- 3) links, een vrouwelijke rok met de nodige wijdte die in verkorte toeren wordt gebreid.

Indien u ook wel eens een lange broek aantrekt, dan is er deze pantalon in klassieke lijn, die zowel voor dames als kinderen bestemd is.

Panty van PHILDAR



31 PAMELA

Panty van Phildar



# SUCCESVOLL JURKEN

Dit zijn modellen voor moderne vrouwen die houden van een natuurlijk silhouet. Op de linkerpagina: een pracht van een jurk, zacht, beweeglijk en uitgevoerd in glanzende Cannelle die bijzonder geschikt is voor dit soort jurken; eveneens kimono-mouwen en een wijde rok uitgevoerd in verkorte toeren. In het midden wordt een rok van de vorige pagina gekombineerd met een elegant jasje in granietsteek dat afgewerkt is met een fijne boord in tricotsteek met katjestanden. Rechts: een puntvormig pasje in ajoursteek versiert dit bovenlijfje met grote ragnmouwen en de eenvoudige rok bestaat uit vier rokpanden. De meisjesjurk is gebreid in een fantasiesteek die verkregen wordt met de « ajourwangen »; de jurk is eveneens afgeboord met katjestanden.



32 DEBORAH

Panty van Phildar



33 AURÉLIE

34 MADO

Panty van Phildar

# BESTE VRIENDEN

Twee generaties ontmoeten elkaar en zijn het volledig eens wat breiwerkjes betreft. Pa vindt zijn blouson-vest in Rafales erg comfortabel en mooi met die kabels. Fabien heeft ook een blouson en muts; hij vertelt zijn levenservaringen aan opadierustig zit te luisteren. Opa's vest is ook erg praktisch en werd in Sagittaire gebreid.

35 XAVIER



36 FABIEN

37 ALBERT





40 MAGDALÉNA



41 CLARISSE

### DAGELIJKS IN EEN ELEGANT VEST

Op deze pagina : 1) een lang en chic vest, geheel recht van lijn en gebreid in reliëfsteeek. 2) een blazer met raglanmouwen, opgefleurd met een modieus sjaltje gebreid in een fantasiesteeek die met de « ajourwagen » wordt verkregen.  
 Links : dit vest in gedraaide patentsteeek 2/2 heeft een comfortabele dubbele kraag. Het kleine meisje draagt een blouson met capuchon in de mooie bijecellensteeek en een goedzittende broekrok.



42 CINDY

## DE HELE FAMILIE IN JACQUARD

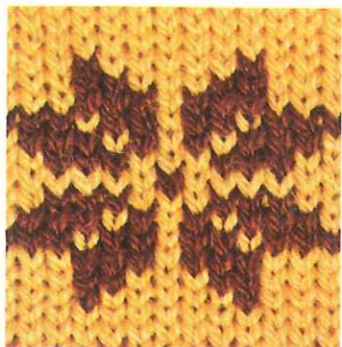

Geraffineerde kleuren voor de ouders en felle leuke tinten voor de kinderen. Vier verschillende versies die allen even interessant zijn en aantonen dat met éénzelfde motief steeds weer opnieuw kan gecombineerd worden. N.B.: Effen tricotsteek is eveneens bijzonder geschikt voor klassieke kindervesten.

43 ALEXIS



44 CLOË

45 JONATHAN

46 CANDICE



# VOOR MODERNE BABY'S, LEUKE PAKJES

47 GUYETTE

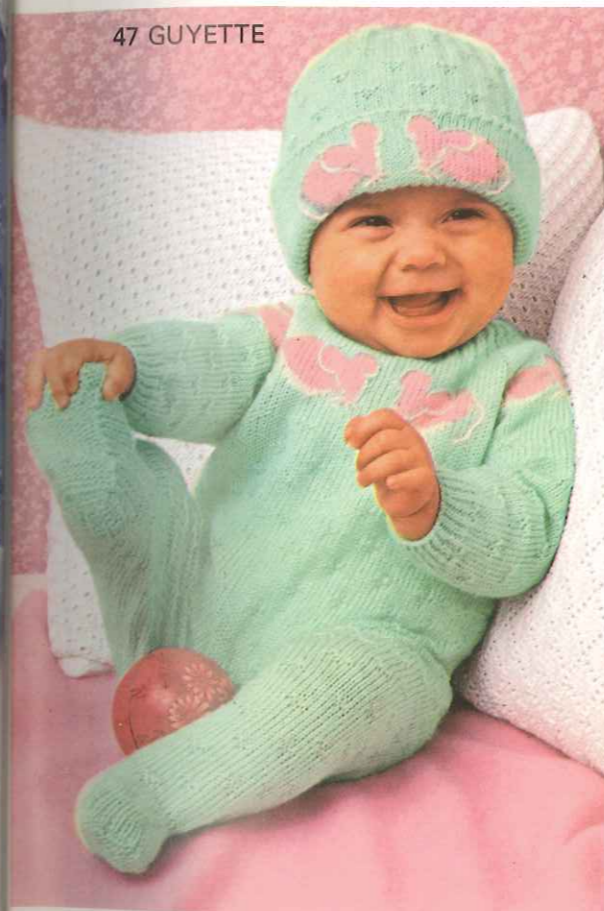

Moderne moeders leiden een haastig leven ; daarom bedachten wij deze snelklaar modelletjes zoals dit klassieke pakje, het kruippak met lief jacquard motiefje en dit praktische jurkje.  
N.B. : Fantasieband met initialen zoals deze op de jurk is in de handel te koop.

48 STÉPHANIE

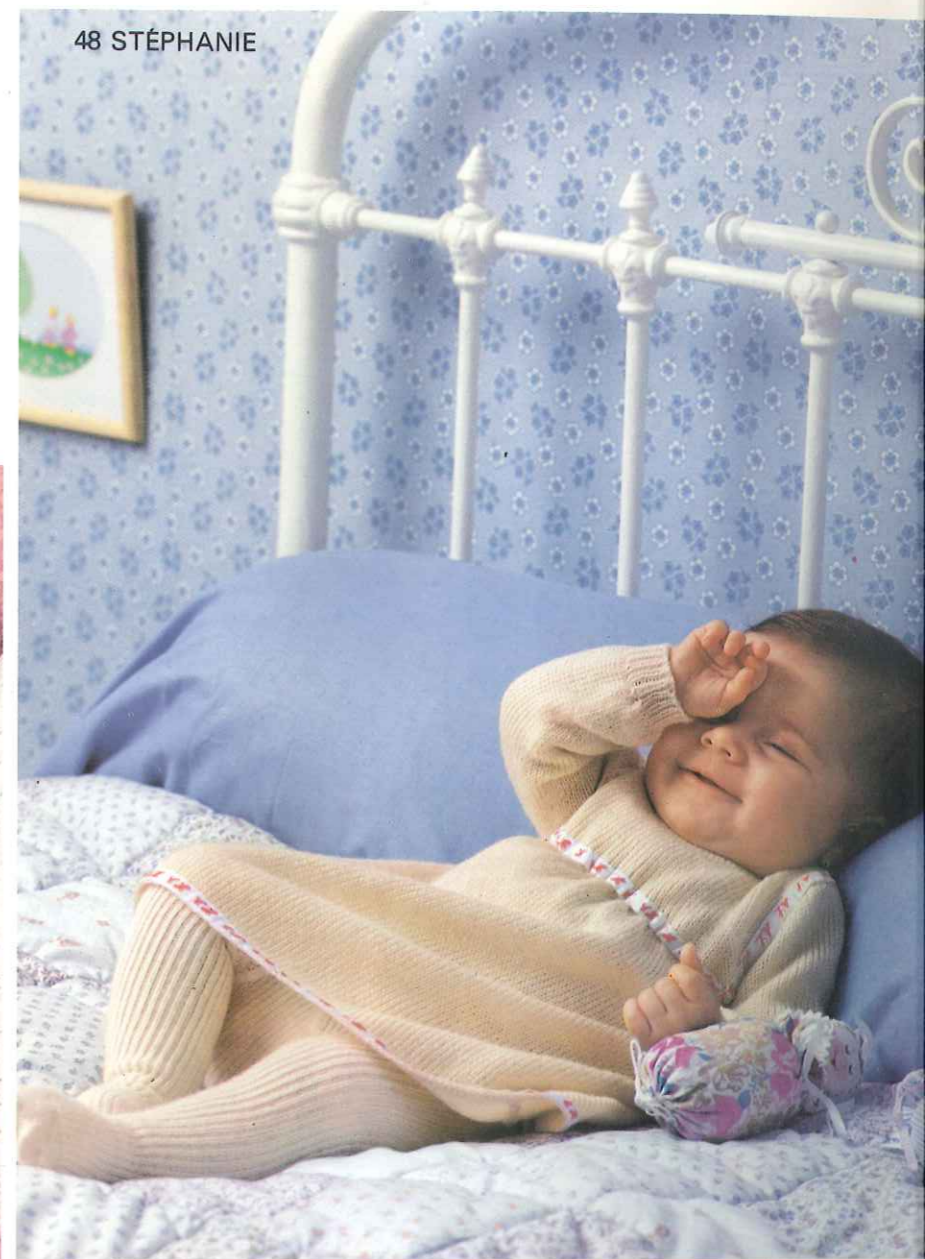



**EEN  
OMKEERBAAR  
JASJE**

49 CÉDRIC

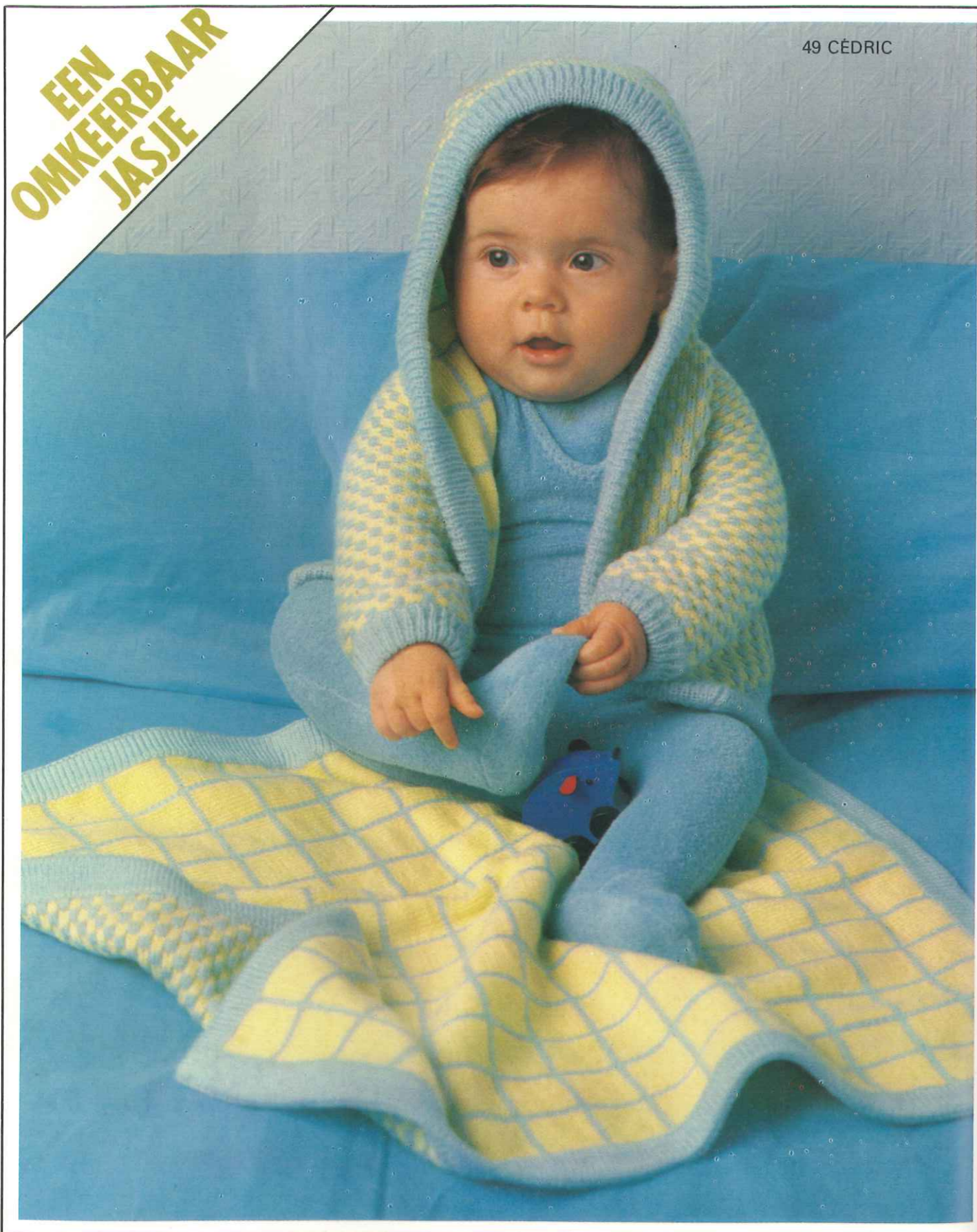

Aan de totstandkoming van deze breigids werkten mede :  
Prêt-à-porter  
BURLYS NEW MAN  
9, rue Nationale  
59000 LILLE  
VERANDA -  
73, rue de Béthune  
59000 LILLE  
SOPHIE -  
6, rue Faidherbe  
59000 LILLE  
PAPILLON BONTE - Schoenen  
10, rue Jean-Lébas  
59100 ROUBAIX  
NUIT BLEUE - Juwelen  
Galerie de l'Etoile  
Rue de Béthune  
59000 LILLE  
POMME D'API - Scandinavische  
46, rue de Paris meubelen  
59000 LILLE  
ROCHE BOBOIS - Lithografieën,  
82, rue Esquermoise tafels  
59000 LILLE

**VOOR HET  
INTERIEUR**





# BEDSPREIEN



# waarom de PHILDAR breimachine kiezen?



Gratisse lessen van uw detailhandelaar en een volledige gebruiksaanwijzing volstaan om uw machine goed te leren kennen.



Begin 's morgens om 10 u. een trui, enkele uren om hem af te werken en om 18 u. hebt u hem aan.

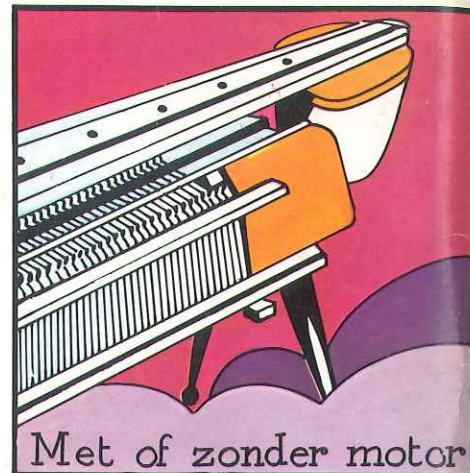

Met of zonder motor

Volgens uw behoeften kunt u een keuze doen uit verschillende modellen van machines, met of zonder motor.



Truien, lange broeken, een volledige kleerkast... U volgt in elk seizoen de mode en met weinig kosten.



Voor uw machine 1000 ideeën van modellen elk jaar in onze PHILDAR MAILLES albums.

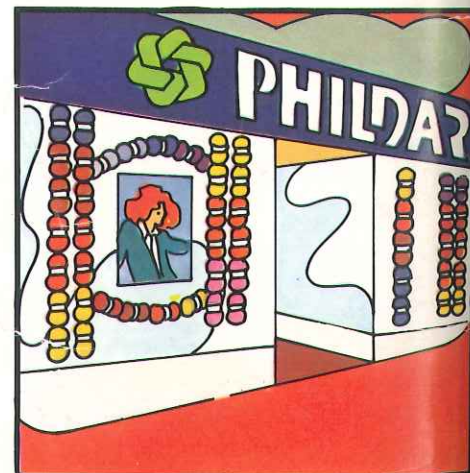

Specialist in breigarens, kent PHILDAR uitstekend de wens van de breisters.  
 Is dit niet uw beste waarborg?