

# HAND LEIDING VOOR DE BREIMACHINE

## KH-950



**brother**<sup>®</sup>

# INHOUDSOPGAVE

## GEBRUIK VAN DE BREIMACHINE

<b>OPSTELLEN VAN DE BREIMACHINE</b> .....	1
<b>OPBERGEN VAN DE MACHINE IN DE KOFFER</b> .....	3
<b>ONDERDELEN</b> .....	5
<b>TOEBEHOREN</b> .....	7
<b>VOORDAT U MET BREIEN BEGINT</b> .....	9
Kantenhendel .....	9
Patronenvrijmaakhendel .....	9
Patroontoetsen .....	9
Weefhendel .....	9
Veranderknop .....	10
Steekgrootteknoop .....	10
Opzetkam .....	11
Naaldstand .....	11
Toerenteller .....	11
L-slede .....	11
Gewichtjes .....	12
Vorbereiden van de wol .....	12
<b>TRICOT-STEЕК (RECHT BREIEN)</b> .....	13
1. Inrijgen van de draad .....	13
2. Gesloten opzet .....	14
3. Tricot-steek .....	16
4. Breiwerk van de machine halen .....	16
5. Hoe te handelen, wanneer het werk niet naar behoren wordt gebreid .....	17
1) Wanneer de naalden de draad niet goed oppakken .....	17
2) Wanneer U de breislede slechts met moeite kunt overhalen .....	17
3) Wanneer er steken niet naar behoren worden gebreid .....	17
4) Ophalen van een gevallen steek .....	18
6. Hoe te handelen, wanneer U tijdens tricot-breien fouten maakt .....	19
1) Als de slede klemt .....	19
2) Als U breiwerk wilt uithalen .....	22

## PROGRAMMEREN VAN HET PATROON

<b>BEDIENINGSPANEEL</b> .....	23
<b>PATROONNUMMER</b> .....	25
<b>VERGELIJKEN VAN STUKJES BREIWERK</b> .....	26
<b>PATROONKEUZE-SCHAKELAAR</b> .....	27
<b>PATROON-BREIEN OVER DE GEHELE BREEDTE</b> .....	28
Programmeren van een patroon over de gehele breedte .....	29
Patroon-breien .....	31
Veranderen van de positie van een patroon dat over de gehele breedte wordt gebreid .....	33
Wanneer U wilt terugkeren naar MODUS 990 met gebruik van de in het geheugen opgeslagen programma's .....	35
Wijzigen van de afmeting van het geselecteerde patroon .....	36
<b>PATROON VAN ÉÉN GROEP</b> .....	37
Programmeren voor het breien van één groep .....	39
Breien van een enkelmotief-patroon .....	40
Maken van een paneel (patroon van één groep) .....	41

Selektieren van een gedeelte van een patroon uit STITCH WORLD dat U gaat breien als één groep .....	42
Selektieren voor het breien van een patroon over de gehele breedte m.b.v. patrooninstelling "A" .....	43
<b>TWEE PATROONGROEPEN</b> .....	<b>44</b>
Programmeren voor patroon A+B (Twee patroongroepen) .....	45
Selekteer het gehele patroon als "A" en geef het een plaats op het breiwerk; selekteer daarna een gedeelte van hetzelfde patroon als "B" .....	47
Selekteer een gedeelte van het patroon en geef het een plaats; selekteer vervolgens nog een gedeelte van het patroon als "B" .....	49
<b>MEMO-INFORMATIE VOOR PATRONEN IN HET PATRONENBOEK "STITCH WORLD"</b> .....	<b>51</b>

## HET MAKEN VAN UW EIGEN PATROON

<b>DE PATROONKAART (DE MYLAR-KAART)</b> .....	<b>53</b>
<b>MARKEREN VAN DE PATROONKAART</b> .....	<b>54</b>
<b>AANBRENGEN VAN DE PATROONKAART</b> .....	<b>55</b>
<b>VERWIJDEREN VAN DE PATROONKAART NA GEBRUIK</b> .....	<b>55</b>
<b>LEZEN VAN DE PATROONKAART</b> .....	<b>56</b>
Programmeren van een patroon over de gehele breedte m.b.v. een Mylar-patroonkaart .....	57
Breien van het patroon .....	59
Wijzigen van de EN-positie van een over de gehele breedte gebreid patroon .....	60
Programmeren van een enkel motief of een patroongroep m.b.v. een Mylar-patroonkaart .....	61
Breien van het patroon .....	64
Programmeren voor patroon A+B (twee patroongroepen) m.b.v. de Mylar-patroonkaart .....	65
<b>RICHTLIJNEN BIJ HET ONTWERPEN VAN EEN EIGEN PATROON</b> .....	<b>70</b>
<b>HOE HET L VENSTER EN HET MEMO VENSTER TE GEBRUIKEN</b> .....	<b>71</b>
<b>PATROONBREIEN EN BEWEGING VAN DE PATROONKAART</b> .....	<b>73</b>

## PATROONVARIATIE-SCHAKELAARS

1. Patroon-A omgekeerd .....	75
2. Patroon-B omgekeerd .....	76
3. Dubbelbreed patroon .....	77
4. Dubbellang patroon .....	78
5. Op-z'n-kop patroon .....	79
6. Negatief patroon .....	81
7. KRC .....	82
Lijst met patroonvariatie-kombinaties .....	83

## SPECIAAL PROGRAMMA .....

<b>HET BREIEN VAN DIVERSE TOEREN TRICOT TUSSEN DE TOEREN PATROONBREIEN</b> .....	<b>84</b>
<b>HET PATROON VANUIT HET MIDDEN BREIEN</b> .....	<b>85</b>
<b>VERANDEREN VAN PATROONVARIATIE TIJDENS HET PATROONBREIEN</b> .....	<b>87</b>

## PATROONBREIEN

<b>NOORSE PATRONEN</b> .....	<b>89</b>
Het breien van patronen over de hele breedte met de patroonselector .....	89
Patroon A .....	91

<b>DRAADKANTPATRONEN</b> .....	<b>94</b>
Het breien van patronen over de hele breedte met de patroonselector .....	94
Patroon A .....	96
Ophaalpatronen .....	98
<b>PATENTSTEEKPATROON</b> .....	<b>99</b>
<b>OPEN PATENTSTEEKPATROON</b> .....	<b>101</b>
<b>MEERKLEURIG PATENTSTEEKPATROON</b> .....	<b>103</b>
<b>SLIPSTEEKPATROON</b> .....	<b>105</b>
<b>MEERKLEURIG SLIPSTEEKPATROON</b> .....	<b>106</b>
<b>WEEFPATROON</b> .....	<b>108</b>
Weefsteken ophalen .....	110
Wikkelmethode .....	111
Breien van enkele toeren met alleen de hoofddraad .....	111
<b>INTARSIA</b> .....	<b>112</b>
<b>JACQUARD</b> .....	<b>114</b>
<b>VERWISSELEN VAN DE HOOFDDRAAD EN DE JACQUARDDRAAD</b> .....	<b>115</b>
<b>JACQUARD-PATENTSTEEKPATROON</b> .....	<b>116</b>
<b>KANTPATRONEN EN FIJNE KANTPATRONEN GEBRUIK VAN IN HET GEHEUGEN OPGESLAGEN PATRONEN</b> .....	<b>117</b>
Het breien van een patroon over de hele breedte met de patroonselector .....	117
Patroon A .....	119
<b>KANTPATRONEN EN FIJNE KANTPATRONEN DOOR ELKAAR</b> .....	<b>120</b>
<b>HET BREIEN VAN KANT-EN FIJNKANTPATRONEN M.B.V. UW EIGEN PATRONEN OP EEN MYLAR—PATROONKAART</b> .....	<b>121</b>
<b>INDIEN ER LETS MISGAAT TIJDENS HET PATROONBREIEN</b> .....	<b>123</b>
1. Indien de breislede klemt .....	123
2. Indien U een gedeelte van het breiwerk wilt uithalen .....	125
3. Indien de geselekteerde naalden per abuis teruggezet zijn .....	125
<b>HOE TE HANDELEN INDIEN U NIET MEER WEET HOEVEEL TOEREN U HEEFT UIT GEHAALD</b> .....	<b>126</b>
<b>HOE TE HANDELEN INDIEN ER IETS MISGAAT TIJDENS HET BREIEN VAN KANTOF FIJNKANTPATRONEN</b> .....	<b>128</b>
1. Indien de L-slede klemt .....	128
2. Indien U een gedeelte van het breiwerk wilt uithalen .....	130
3. Indien U de L-slede overhaalt voor één extra toer .....	131
4. Indien U de geselekteerde naalden per abuis heeft teruggezet .....	131
<b>HOE TE HANDELEN, INDIEN ER IETS MISGAAT TIJDENS INTARSIA-BREIEN</b> .....	<b>132</b>
1. Indien de breislede klemt .....	132
2. Indien U een gedeelte van het breiwerk wilt uithalen .....	132
<b>HOE TE HANDELEN, INDIEN U HET VERKEERDE AANTAL VOOR DE UITGEHAALDE TOEREN HEEFT AANGESLAGEN</b> .....	<b>133</b>
<b>HOE TE HANDELEN, INDIEN DE NAALDEN ONJUIST ZIJN GESELEKTEERD</b> .....	<b>133</b>
<b>HOE TE HANDELEN, INDIEN DE NAALDEN NIET GESELEKTEERD WORDEN EN IN DE B-STAND BLIJVEN STAAN</b> .....	<b>133</b>
<b>INDIEN HET ERROR-LAMPJE GAAT BRANDEN</b> .....	<b>134</b>
<b>INDIEN HET ERROR-LAMPJE GAAT BRANDEN BIJ HET INVOEREN VAN DE BEGINTOER VAN HET PATROON EN HET INDRUKKEN VAN DE CF-TOETS</b> .....	<b>134</b>
<b>INDIEN HET ERROR-LAMPJE GAAT BRANDEN BIJ HET INDRUKKEN VAN DE CF-TOETS</b> .....	<b>134</b>

<b>INDIEN DE PATROONKAART NIET OP DE JUISTE WIJZE WORDT GETRANSPORTEERD BIJ HET INVOEREN VAN HET NUMMER VAN DE BEGINTOER EN HET INDRUKKEN VAN DE CF-TOETS</b> .....	135
<b>INDIEN DE PATROONKAART PER ABUIJS WORDT GETRANSPORTEERD, TERWIJL DE AAN/UIT- SCHAKELAAR OP UIT (OFF) STAAT, EN U HEM WEER WILT INSTELLEN BIJ DE JUISTE TOER</b> .....	135
<b>HOE TE HANDELEN, INDIEN DE ELEKTRISCHE STROOM TIJDENS HET BREIËN WORDT ONDERBROKEN</b> .....	135

## **KLEURENWIJZELAARS** .....

<b>GEBRUIK VAN DE ENKELBEDS-KLEURENWIJZELAAR (KHC)</b> .....	136
Noorse Patronen .....	137
Meerkleurige patentsteekpatronen en meerkleurige slipsteekpatronen .....	137
<b>GEBRUIK VAN DE DUBBELBEDS-KLEURENWIJZELAAR (KRC)</b> .....	138
Breien van meerkleurige boordpatronen .....	138
Memo-informatie voor patronen in het patronenboek .....	139
Beginnen vanuit het midden van een patroon .....	140

## **HET MAKEN VAN EEN KLEDINGSTUK**

<b>GESLOTEN OPZET</b> .....	141
De lusjes-of "e"-methode .....	141
Gebruik van de tongennaald (Kettingsteek) .....	142
<b>OPZETTEN (Breien met contrastdraad)</b> .....	144
<b>HET MAKEN VAN EEN BOORD</b> .....	145
Picotboord .....	146
1x1 elastische zoom .....	148
<b>GEBRUIK VAN DE TONGENNAALD</b> .....	149
Het maken van een boordpatroon met de hand .....	149
<b>HET OVERHANGEN VAN STEKEN</b> .....	150
<b>MEERDEREN</b> .....	150
Het meerderen van één steek .....	150
Het meerderen van diverse steken .....	151
<b>MINDEREN</b> .....	152
Het minderen van één steek .....	152
Het minderen van diverse steken .....	152
<b>AFKANTEN MET MAASNAALD</b> .....	153
Met behulp van een maasnaald een eindigend met de breislede aan de linkerkant .....	153
Met behulp van de maasnaald en eindigend met de breislede aan de rechterkant .....	154
<b>AFKANTEN (AFHECHTEN) MET EEN KETTINGSTEEK</b> .....	155
Met behulp van de tongennaald .....	155
<b>BREIËN MET KONTRASTGAREN</b> .....	156
<b>PARTIEEL BREIËN (VERKORTE TOEREN)</b> .....	157
1. Tricotsteek en patroonbreien .....	157
2. Kant-of fijne kantpatronen .....	159
3. Intarsia .....	161
<b>HET BREIËN VAN EEN RONDE HALS</b> .....	162
Met gebruikmaking van de kantenhendel .....	162
Patroonbreien (Met gebruikmaking van de kantenhendel) .....	164
Kant-of fijne kantpatronen (Met het opzetkoordje) .....	166
Intarsia .....	169

<b>HET MAKEN VAN DE V-HALS (WAARBIJ U EEN GEDEELTE VAN HET BREIWERK MET KONTRASTGAREN VAN DE MACHINE HAALT)</b> .....	170
Tricot .....	170
Kant-en fijne kantpatronen .....	170
Patroonbreien .....	171
<b>KABELN</b> .....	172
<b>KOORDJE BREIEN</b> .....	172
<b>HET MAKEN VAN EEN KNOOPSGAT</b> .....	173
<b>HET AAN ELKAAR NAAIEN VAN LOSSE PANDEN</b> .....	174
<b>GEBRUIK VAN EEN NAAIMACHINE VOOR HET SAMENVOEGEN VAN DE LOSSE PANDEN</b> .....	174
<b>VERWISSELEN VAN EEN NAALD</b> .....	176
<b>REINIGING EN ONDERHOUD</b> .....	178

# GEBRUIK VAN DE BREIMACHINE

## OPSTELLEN VAN DE BREIMACHINE

- ① Zet de machine met het handvat naar achteren op een stevige tafel en open de sluitingen. Til het deksel aan de achterkant iets omhoog, zodat U het kunt verwijderen.



- ② Haal het toebereidingsvakje en het elektrische snoer van de machine.

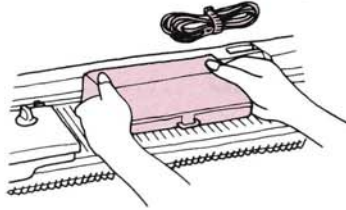

- ③ Haal de twee tafelklemmen uit het toebereidingsvakje.

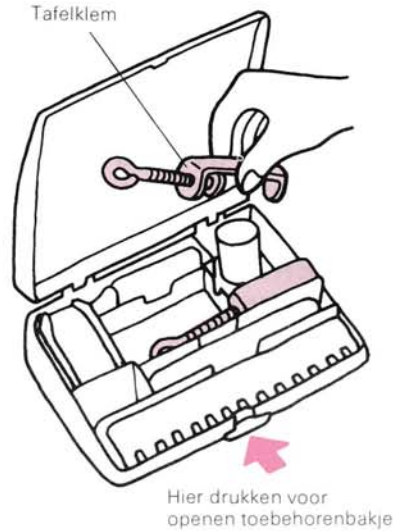

- ④ Schroef de machine met de klemmen vast aan de tafel.

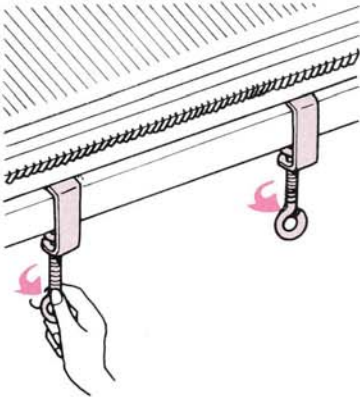

- ⑤ Draai de knop los en verwijder het slede-slot.

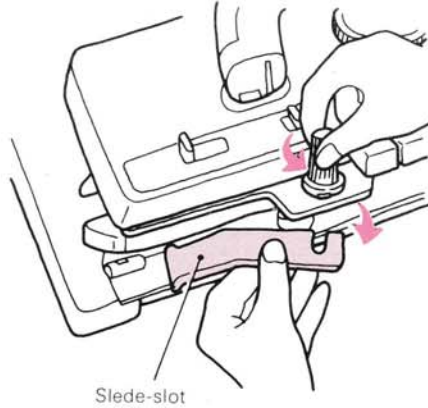

- ⑥ Zet het klemmetje omhoog en haal de afstrijder van het deksel van de koffer.

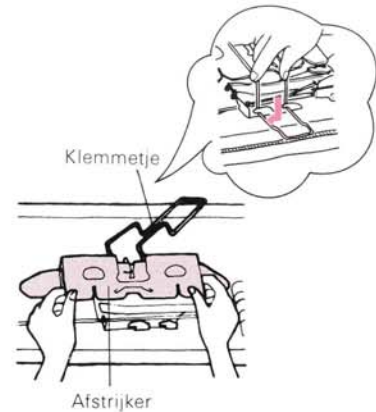

- ⑦ Schroef de afstrijder aan de breislide vast.

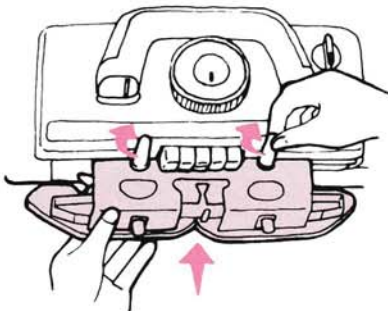

- ⑧ Zet de hendel van de breislide omhoog door hem naar U toe te trekken; schuif de slide vervolgens naar rechts voorbij het naaldenbed.

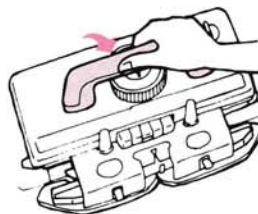

- ⑨ Neem de draadgeleider uit de koffer in de hieronder aangegeven volgorde (1, 2 en 3).

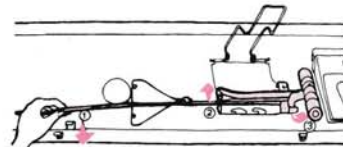

- 10 Maak de spandraden vrij van de stang.

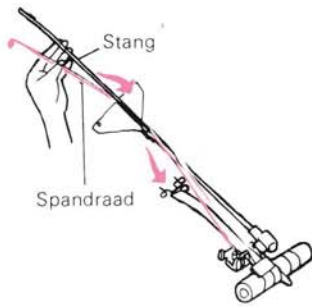

- 11 Trek de voorste geleide-arm zo ver mogelijk omhoog in de richting van de pijl.

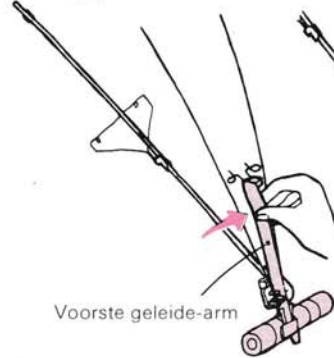

- 12 Trek de spandraden omhoog, totdat U "klik" hoort.

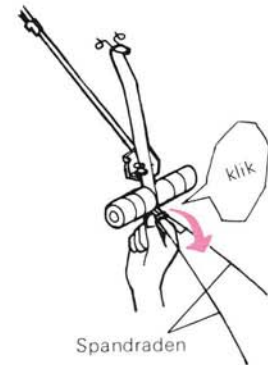

- 13 Zet de geleide-driehoek omhoog.



- 14 Steek de stang van de draadgeleider in de opening middenachter op de machine.

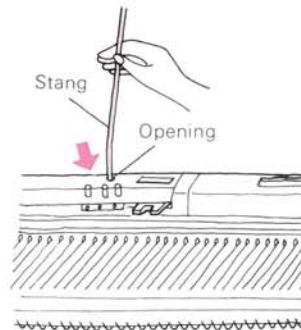

- 15 Haal de beugels uit de koffer.

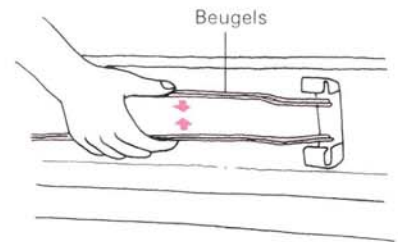

- 16 Steek de beugels in de openingen aan beide zijden van de machine.

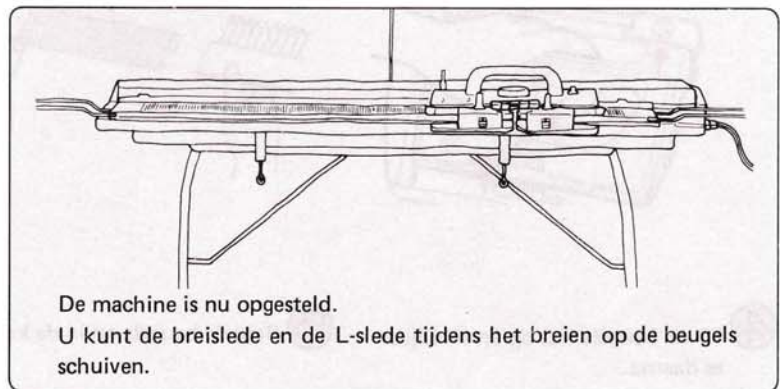
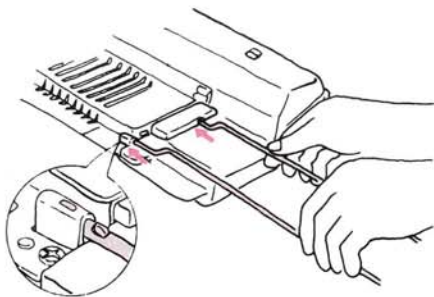

- Zorg dat de AAN/UIT-schakelaar op UIT (OFF) staat. Sluit het een einde van het elektrische snoer aan op de machine en steek het andere einde in het stopcontact; zet de schakelaar vervolgens weer op AAN (ON).

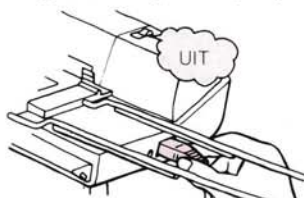

Wanneer U niet aan het programmeren bent of gaat patroonbreien (U breit bijv. alleen maar de tricot-steek), dan hoeft U de machine niet aan te sluiten.

#### LET OP!

Zet de machine niet:

- In het volle zonlicht.
- Dichtbij een hittebron, zoals een kachel.
- Op een vochtige of stoffige plaats.

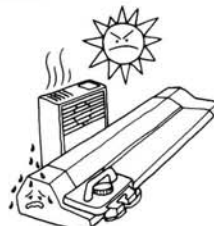

Het is normaal dat de gekleurde delen van de machine na langdurig gebruik heet worden. Zolang de machine gewoon blijft functioneren, hoeft U zich hierover geen zorgen te maken.

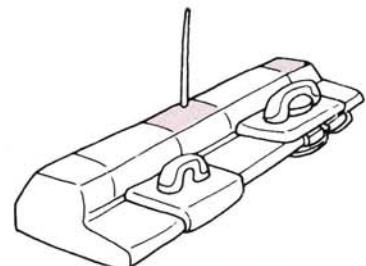



## OPBERGEN VAN DE MACHINE IN DE KOFFER

De opgeborgen machine dient de onderstaande aanblik te geven.

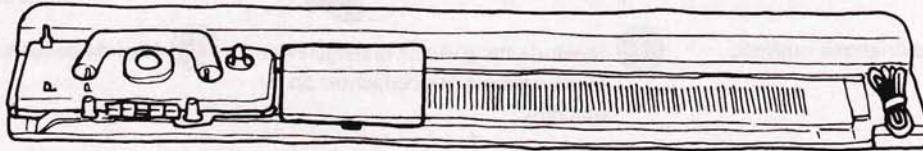
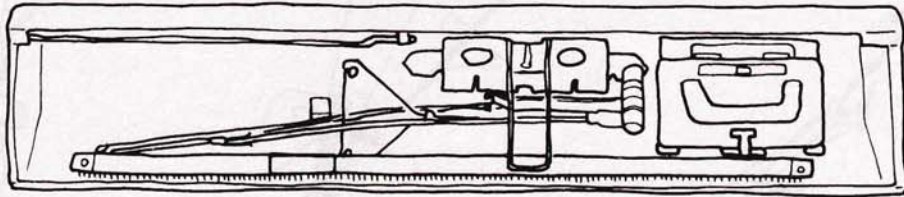

① Klap het handvat op de L-slede neer; druk de vrijmaakknop in en leg de L-slede weer in de koffer.

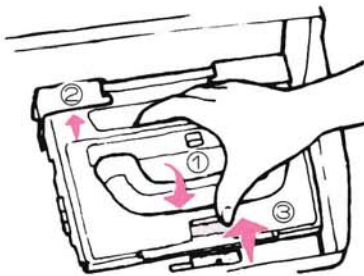

② Berg nu de opzetkammen op (aan elkaar vast).

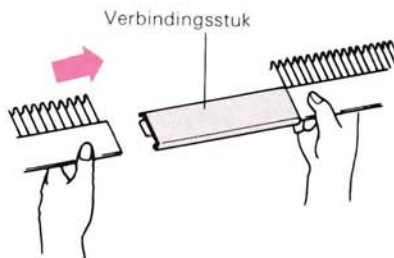

③ Trek de veer omhoog en leg de opzetkam weer in het deksel.

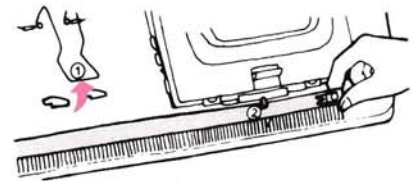

④ Til de beugels iets op en verwijder ze daarna.

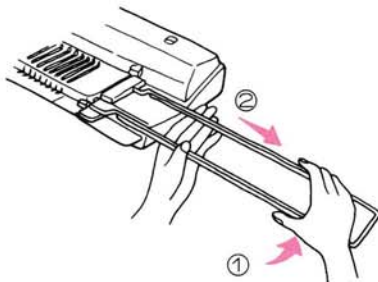

⑤ Berg de beugels op in de koffer.

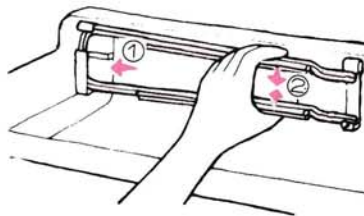

⑥ Verwijder de draadgeleider en klap de voorste geleide-arm neer.



- 7 Vouw nu de spandraden naar beneden.



- 8 Maak de spandraden weer vast als in de afbeelding.

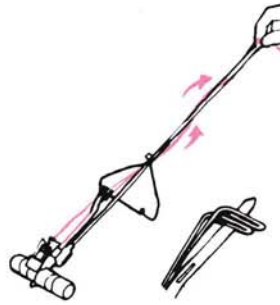

- 9 Zet de sub-spandraad op de stang.

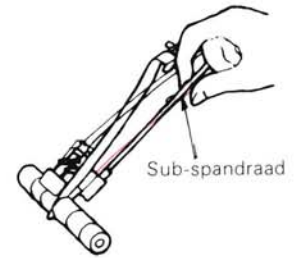

- 10 Vouw de geleide-driehoek naar beneden.

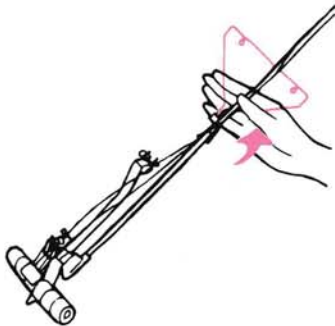

- 11 Leg de draadgeleider weer in de koffer, in de hieronder aangegeven volgorde (1, 2 en 3).

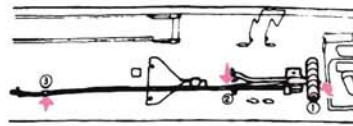

- 12 Draai de knoppen weer los en haal de afstrijker van de brei-slede.

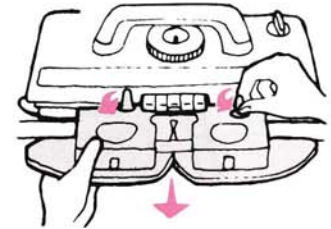

- 13 Leg de afstrijker op zijn plaats in de koffer en zet hem vast met het klemmetje.

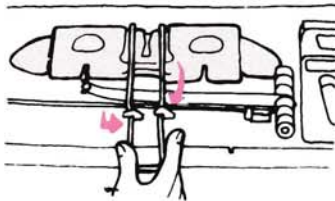

- 14 Duw alle naalden terug in de A-stand en klap de hendel op de brei-slede naar. Steek het slot in de opening aan de linkerkant en zet zo de slede weer vast (zie afbeelding).

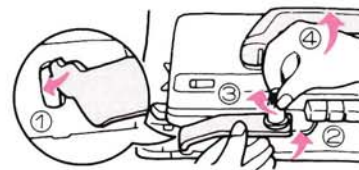

- 15 Draai de tafelklemmen los en berg ze op in het toebereidenbakje.

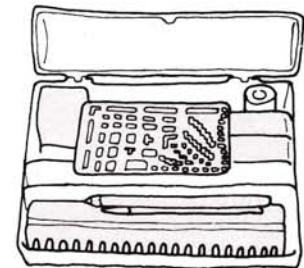

- 16 Zet het toebereidenbakje met de gleuf op de achterste rail van het naaldenbed en plaats het rechts van de brei-slede.



- 17 Zet nu het deksel op de juiste wijze op het onderste gedeelte van de koffer en sluit de klemmetjes aan weerszijden van het handvat.



Zet de machine niet weg in de volgende omstandigheden:

1. In het volle zonlicht.
2. Dichtbij een hittebron, zoals een kachel.
3. Op een vochtige of stoffige plaats.

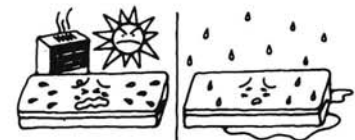

## ONDERDELEN

### MACHINE EN BREISLEDE

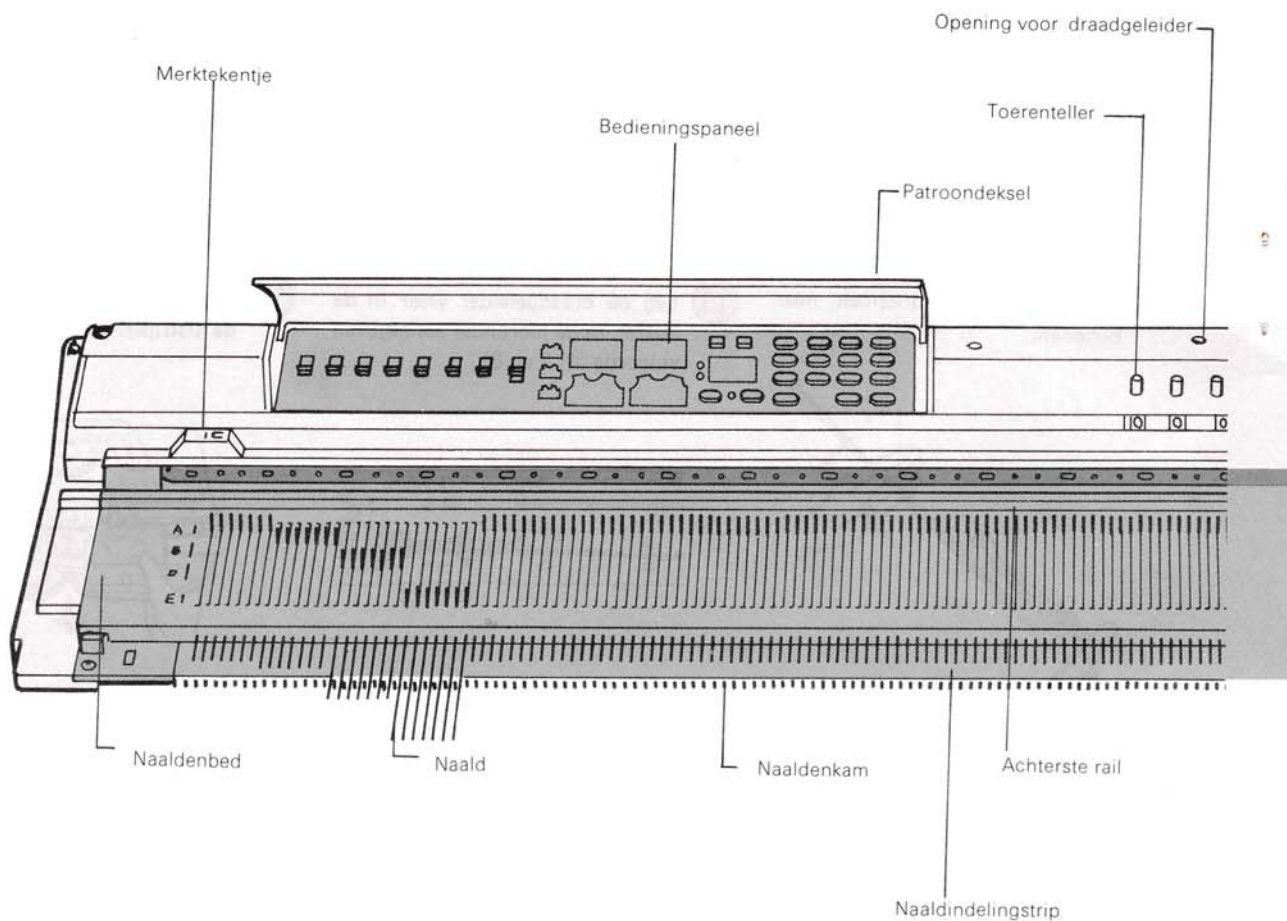

## DEKSEL

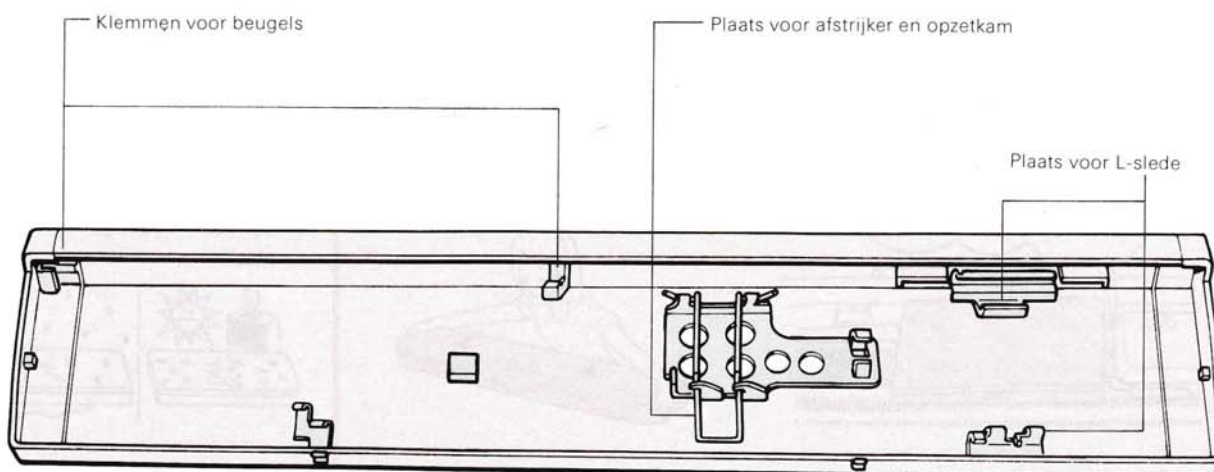

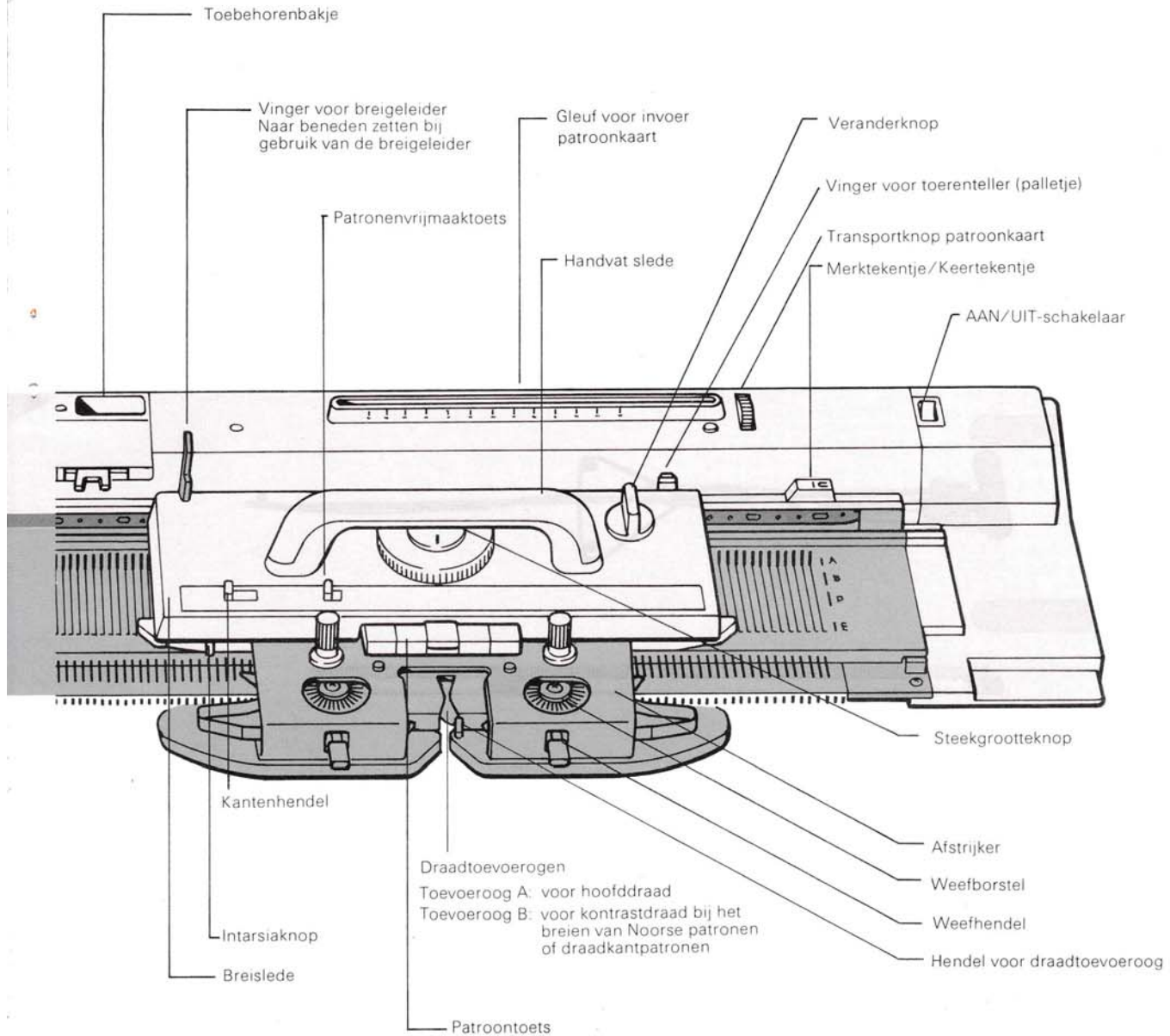

## NAALD

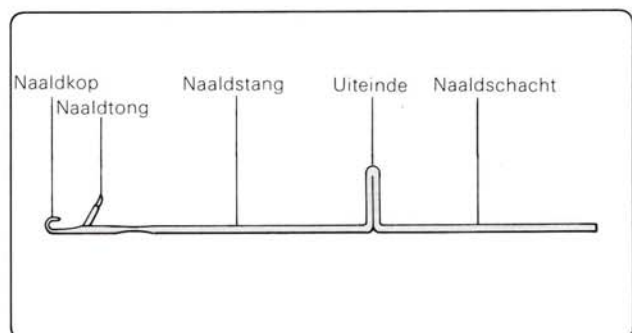

# TOEBEHOREN

"STITCH WORLD"

(Patronenboek)



Blanco kaart

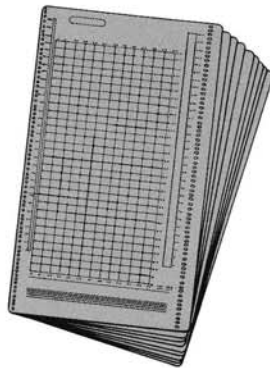

Ontwervel

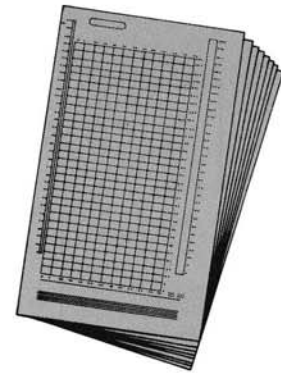

Draadgeleider



Opzetkam



Beugels



L-slede

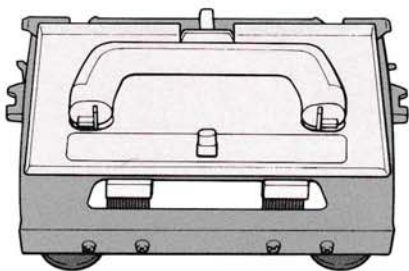

Toebehorenbakje

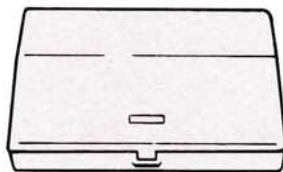

Kaarthouder

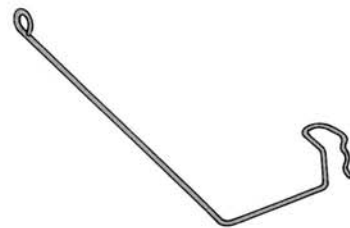

Kaartgeleiders

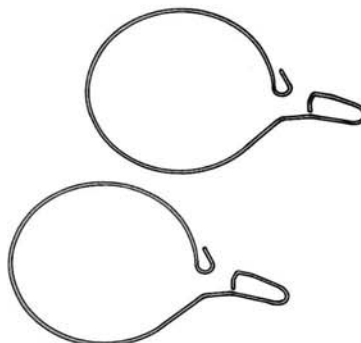

Sjabloon

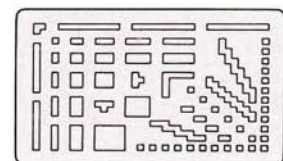

Elektrisch snoer



Vlaktgom



Haaknaald



Tongennaald



Hulpnaalden

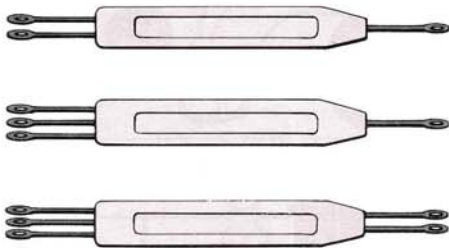

Patroonlineaal

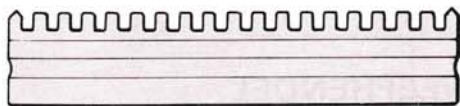

Opzetkoord



Borduurnaald



Reservenaalden

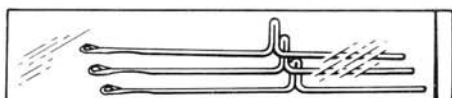

Markeerstift



Tafelklemmen



Gewichtjes

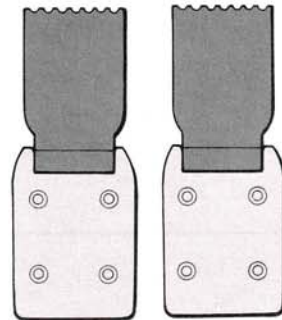

Borsteltje

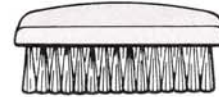

Jacquard-toevoeroog

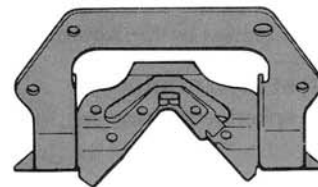

Plaatje voor openen veerslot

(Voor gebruik in combinatie met dubbelbed)

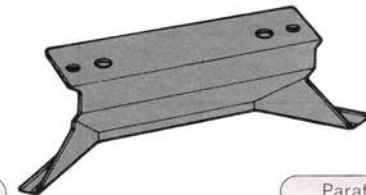

Oliespuitje



Paraffine



Sledeslot



# VOORDAT U MET BREIEN BEGINT

## KANTENHENDEL

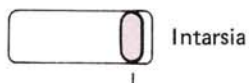

Intarsia

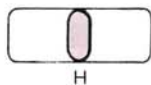

H-positie  
Voor partieel breien/verkorte toeren  
(behalve bij Intarsia)

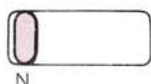

Overige wijzen van breien

## PATRONENVRIJMAAKHENDEL

U maakt de patroontoetsen vrij door de vrij-  
maakhendel naar rechts te achuiven.

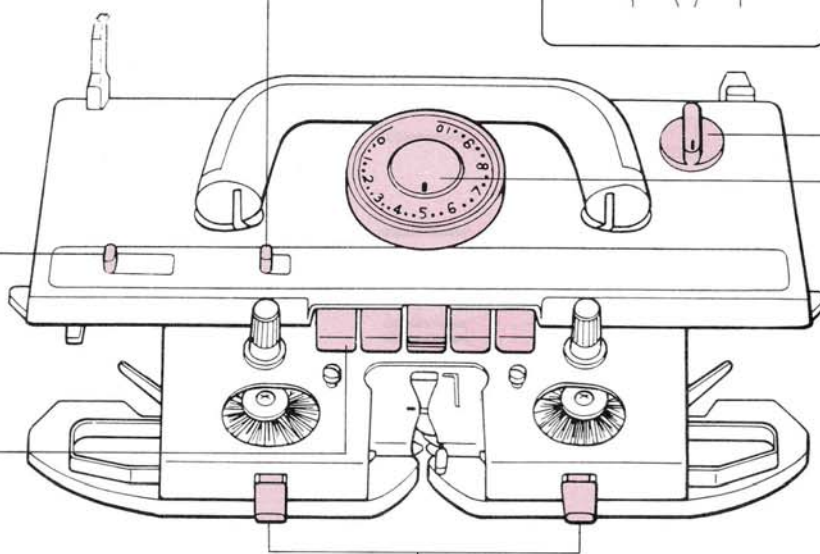
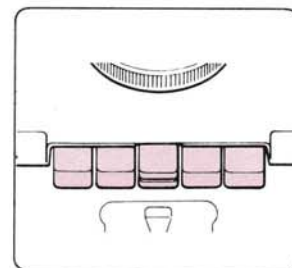
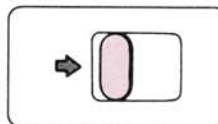

## PATROONTOETSEN

Gebruik de patroontoetsen overeenkomstig het gewenste patroon.

### PATENTSTEEKPATTERN

Druk de twee linkertoetsen tege-  
lijkertijd in.

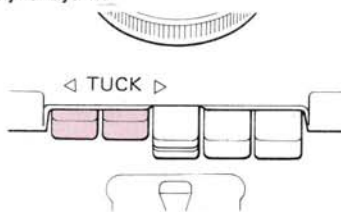

### NOORS PATTERN

Druk alleen de bovenste toets in het  
midden in. MC/Multi Colour = MK/  
Meer-Kleuren.

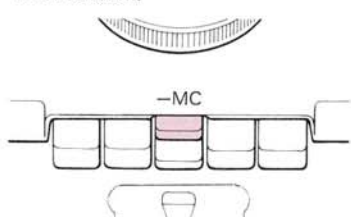

### WEEFPATTERN

Zet hendels op WT/weefborsteltjes  
in werkstand.

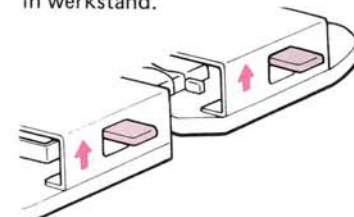

### SLIPSTEEKPATTERN/ INTARSIA

Druk de twee rechertoetsen tegelij-  
kertijd in.

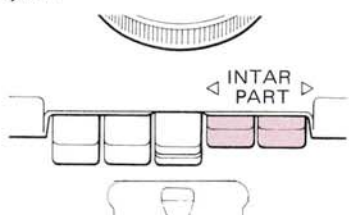

### DRAADKANTPATTERN

Druk de twee middelste toetsen  
tegelijktijd in.  
L/Lace (Thread) = Kant (draad)

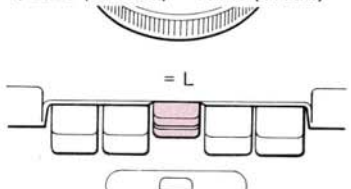

### OVERIGE WIJZEN VAN BREIEN

Zet hendels op N/weefborsteltjes  
in ruststand

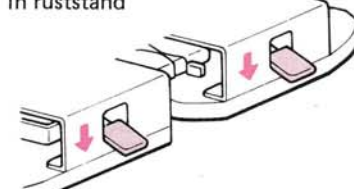

\* Haal de slede niet over, indien U de beide MC-knoppen (onderste en bovenste) in combinatie met óf de Patent-steektoetsen óf de Intarsia/Part-toetsen heeft ingedrukt.

## VERANDERKNOP

CR – Om de breislede vrij te maken van het naaldenbed.

N-L – Voor Tricot-steken, Kantpatronen en Intarsia.

\*De patroontoetsen worden automatisch vrijgemaakt, wanneer U de veranderknop op N-L zet.

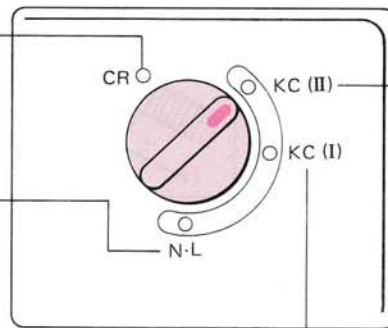

KC (II) – De naalden worden volgend het patroon geselecteerd.

KC (I) – De buitenste naalden worden automatisch geselecteerd, ongeacht het patroon.

## STTEKGROOTTEKNOP

Op de knop staan de cijfers 0 t/m 10, waarbij de ruimtes tussen de cijfers weer verdeeld zijn in drie stukjes. Met behulp van deze draaischijf kunt U de grootte en de spanning van de steken instellen. "0" is de strakste spanning (de kleinste steek) en "10" is de meest losse spanning (de grootste steek).

Stel de knop in overeenkomstig de dikte van de wol.

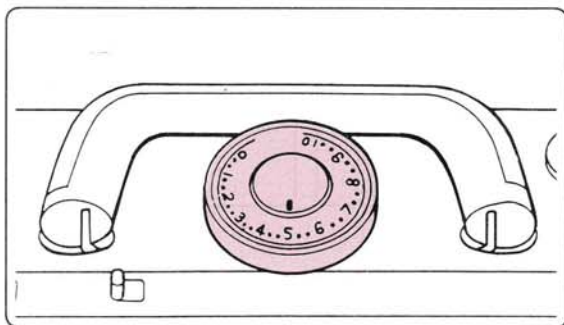

Soort wol	Aanbevolen steekgrootte
Zeer dunne wol	0 – 3
Dunne wol	3 – 5
Middeldikke wol	4 – 6
Dikke wol	7 – 10
Zeer dikke wol	4 – 6

Gezien de zeer grote verscheidenheid aan soorten wol kunnen wij U onmogelijk zeggen welke stand past bij de door U te gebruiken draad. Bepaal de juiste stand door eerst een proeflapje te breien.

Gebruik het schema als een globale richtlijn.

\* In geval van zeer dikke wol kunt U beter iedere tweede, of zelfs iedere derde naald gebruiken.

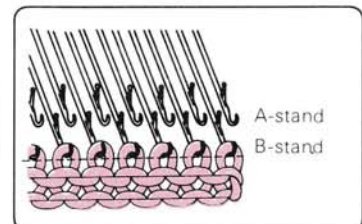



## OPZETKAM

De opzetkam bestaat uit twee gedeelten : één van 140 en één van 60 naalden ( = totaal 200 naalden). U kunt beide stukken van elkaar halen door het verbindingsstuk te verwijderen.

- 200 steken

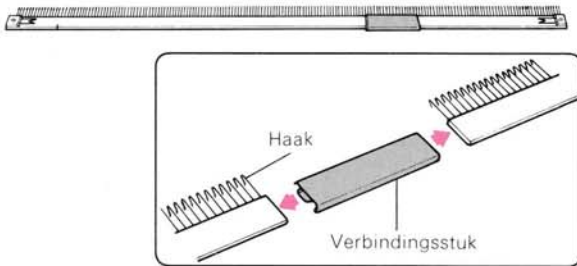

- 140 naalden

- 60 naalden

## NAALDSTAND

Aan weerszijden van het naaldenbed staan de letters A, B, D en E.

- A – Buiten werking-stand: de naalden worden niet gebreid.
- B – Breistand: gewoon breien
- D – Patroonbreistand : de geselecteerde naalden worden door de breislide of L-slide bij patroonbreien in deze stand gebracht.
- E – Ruststand (H-positie): de steek blijft op de naald, maar wordt niet gebreid.  
Voor bijv. halslijnen, schouders, etc.

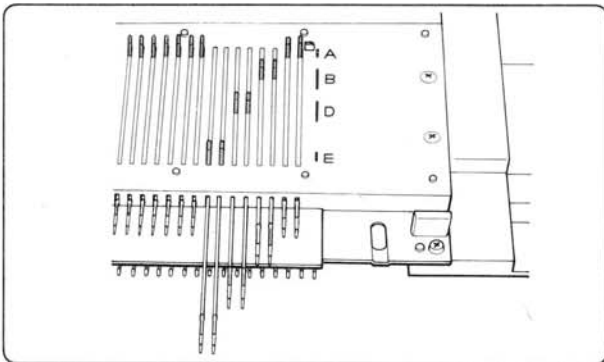

## L-SLEDE

Met behulp van de L-slide kunt U de steken automatisch selekteren en overhangen.

## Gebruik van het verbindingsstuk

Voor 140 of 60 steken.

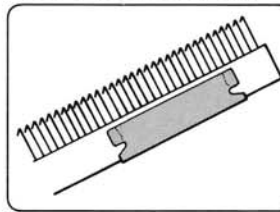

Gebruik het verbindingsstuk als draadklem door het te bevestigen aan het uiteinde van de opzetkam.

Voor 200 steken.

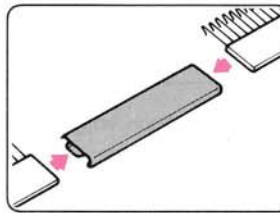

Maak de twee stukken aan elkaar vast met behulp van het verbindingsstuk.

## TOERENTELLER

De toerenteller geeft het aantal toeren aan dat de breislide heeft gebreid. Wilt U de teller weer op "000" zetten, draai dan de knop in de richting van de pijlen.

\* Zet bij gebruik van de toerenteller wel het palletje in de werkstand.

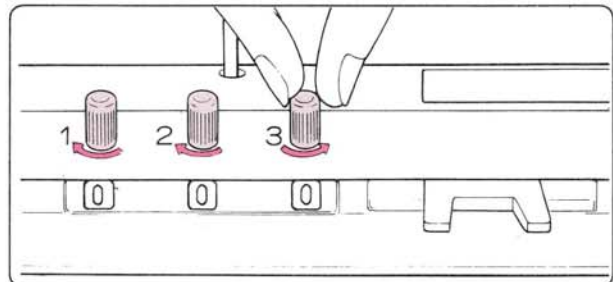

Werkstand

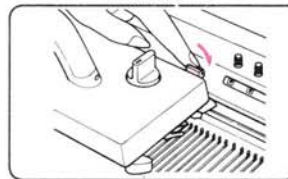

Ruststand

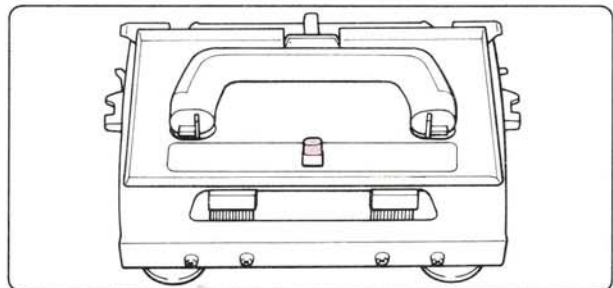
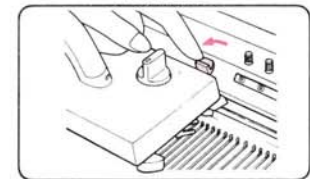

Veranderhendel voor kantpatronen

N – normale kantpatronen

F – fijne kantpatronen

## GEWICHTJES

Deze worden gebruikt om het breiwerk goed te laten hangen, zodat het tijdens het breien niet omhoog krult.

- Hang gewichtjes aan de opzetkam om het breiwerk in evenwicht te laten hangen.

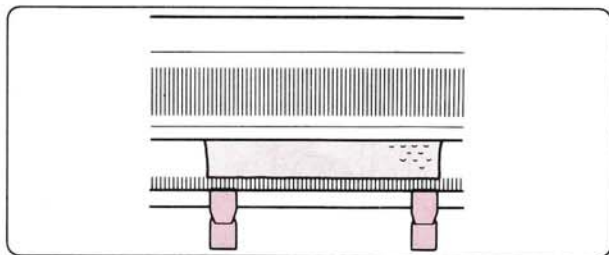

Als het werk, en vooral de zijkanten van het werk niet glad hangen, haak de gewichten dan direct in het breiwerk.

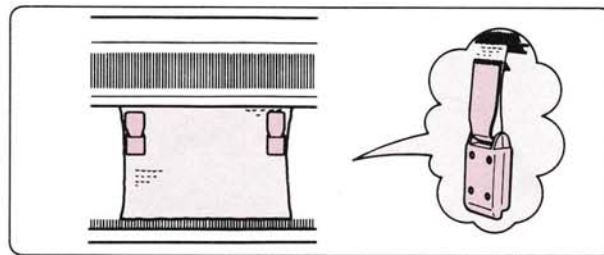

Verhang de gewichten dan wel iedere 20 toeren.

## VOORBEREIDEN VAN DE WOL

In het begin kunt U het beste nieuwe wol gebruiken. Kies een gladde wol, geen mohair of bouclé, aangezien dergelijke materialen moeilijker te verwerken zijn.

Alle wol moet eerst opgewonden worden met een wolwinder.

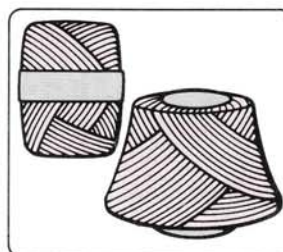
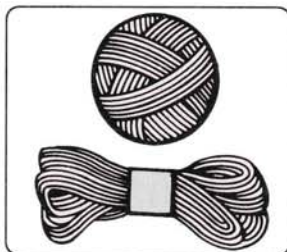

Wol als in bovenstaande afbeeldingen kunt U zo gebruiken (zonder wolwinder).

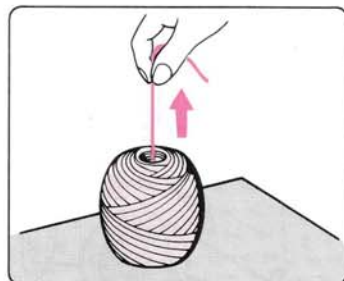

Als U een bol heeft opgewonden, moet de binnendraad vrij af kunnen lopen, zonder dat de bol wordt opgetild.

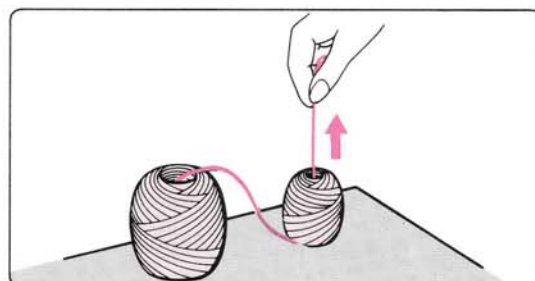
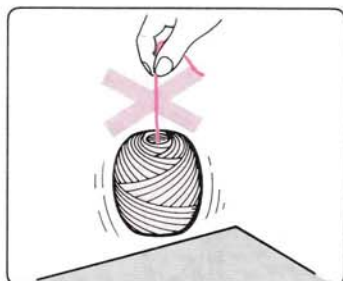

Als dit niet het geval is, trek dan wat wol uit het midden van de bol.

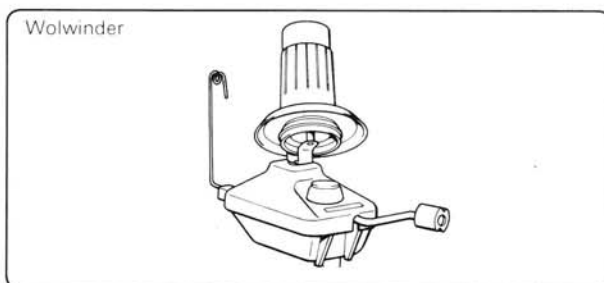
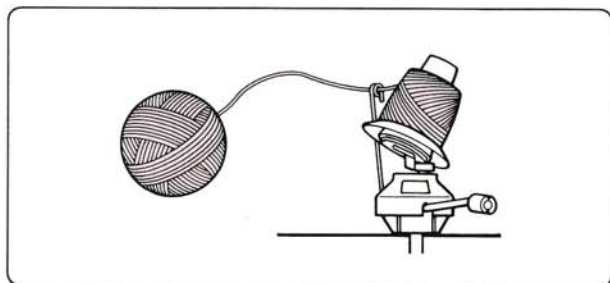

Zo'n wolwinder is los verkrijgbaar.

# TRICOT-STEЕК (RECHT BREIEN)

De tricot-steek is de meest eenvoudige steek (basissteek).  
Oefen deze steek, totdat U hem goed beheerst.

## 1. INRIJGEN VAN DE DRAAD

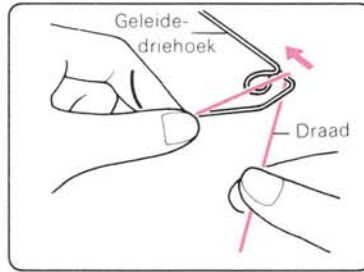
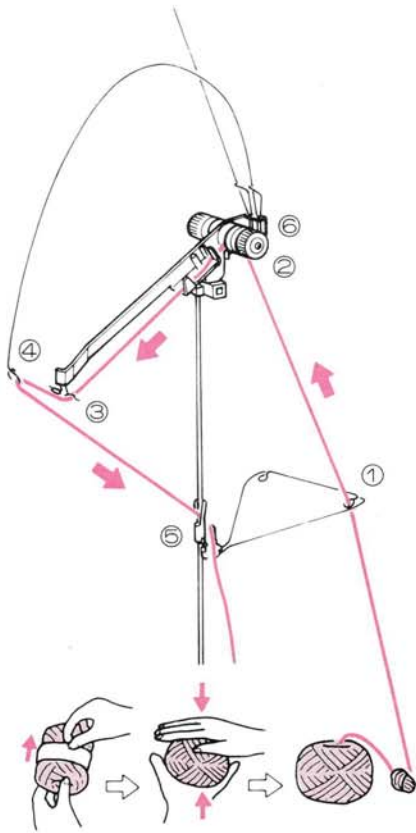

① Rijg de draad door het oog van de geleide-driehoek.

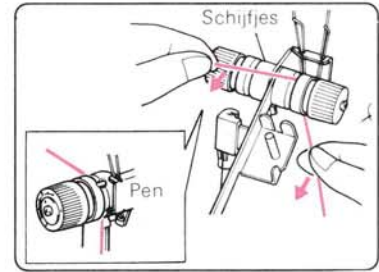

② Haal de draad van achteren naar voren onder de pen en tussen de twee schijfjes door (houd de draad vast als in de afbeelding).

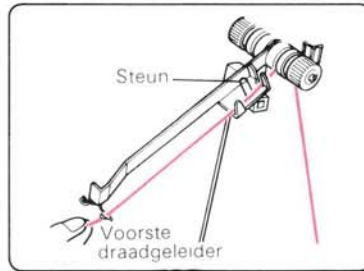

③ Rijg de draad door de voorste draadgeleider.

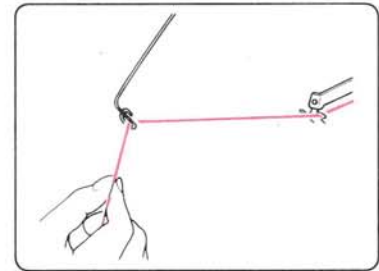

④ Rijg de draad door het oog van de spandraad.

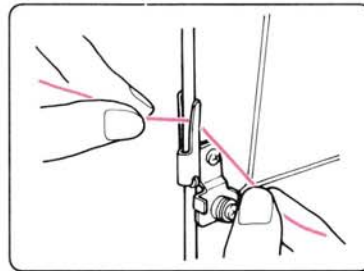

⑤ Zet de draad vast achter de draadklem.

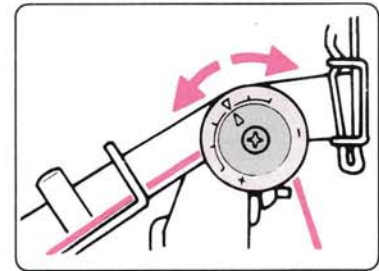

⑥ Zet het pijltje op de stand die hoort bij de dikte van de wol:

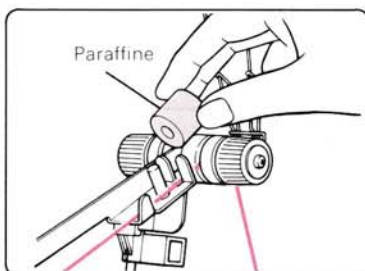

Wanneer U wilt beginnen met breien, zet dan de paraffine op de daarvoor bestemde steun; door de paraffine zal de draad soepel aflopen.

Middeldikke wol (zie afbeelding) . . . . . ▶▶

Dunne wol (spanning wordt groter) . . . . . ▶+

Dikke wol (spanning wordt minder) . . . . . ▶-

## 2. GESLOTEN OPZET

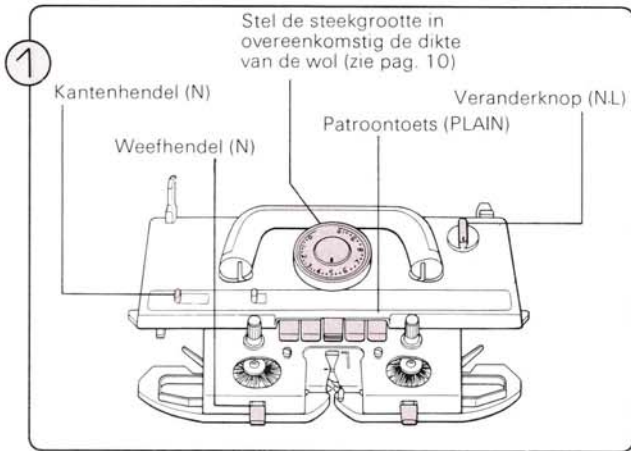

Stel de breislede in, zoals hierboven aangegeven.

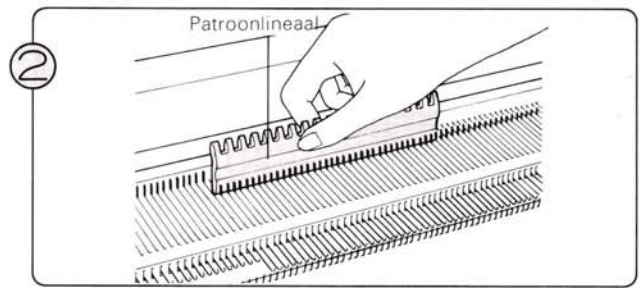

Zet 60 naalden met behulp van de 1/1 patroonlineaal naar voren in de B-stand (30 naalden aan weerszijden van het "0" tekenje).

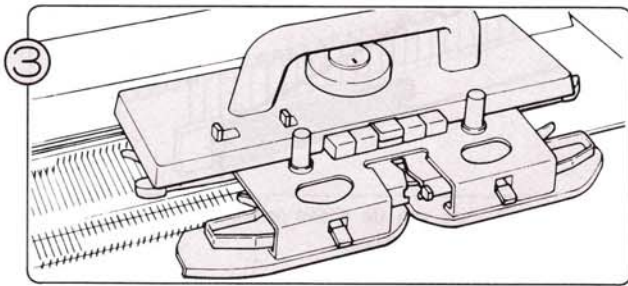

Haal de slede een paar keer over om de naalden op één lijn te zetten; zet de slede vervolgens aan de rechterkant.

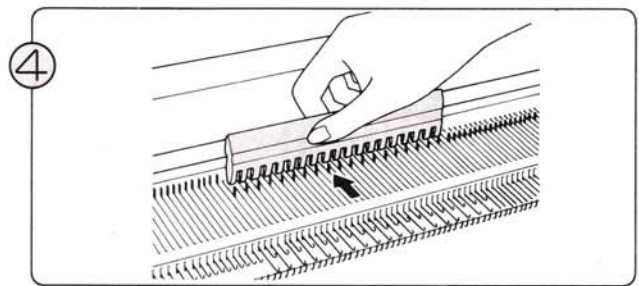

Zet nu iedere tweede naald met behulp van de 1/1 patroonlineaal naar voren in de D-stand.

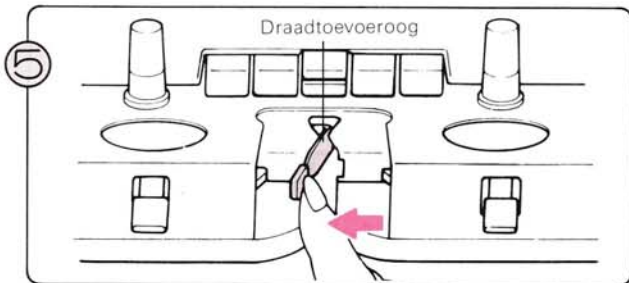

Open toevoeroog "A" door het hendeltje naar links te duwen.

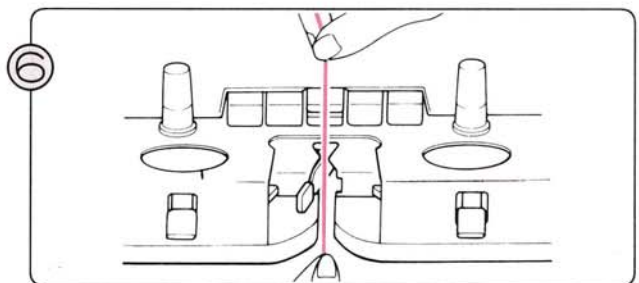

Haal de draad achter de draadklem vandaan en rijg hem door toevoeroog "A".

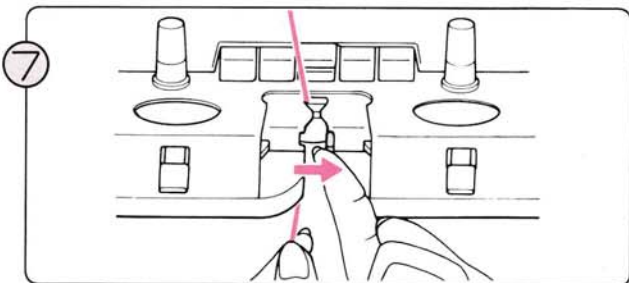

Houd het draadeinde met Uw linkerhand vast en sluit het draadtoevoeroog weer.

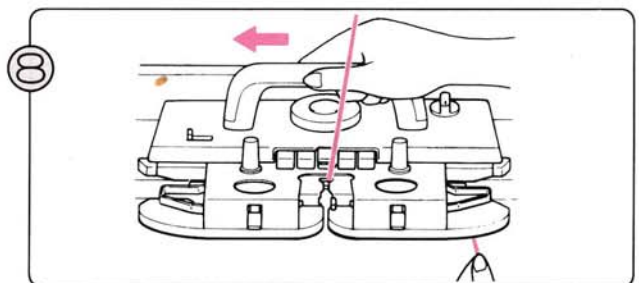

Houd de draad met Uw linkerhand vast en leg hem over de geselecteerde naalden, zoals hierboven aangegeven.

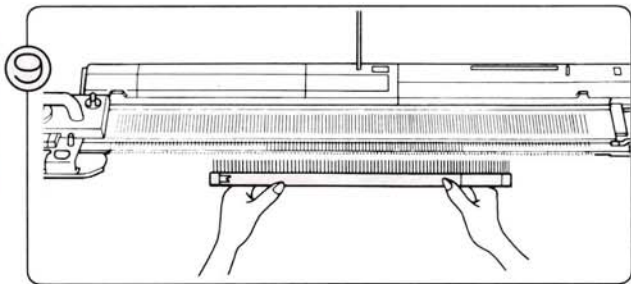

- (1) Pak de opzetkam, kies de goede lengte (zie pag. 11).
- (2) Hang de opzetkam met de haakjes naar de machine toegewend in de draad.

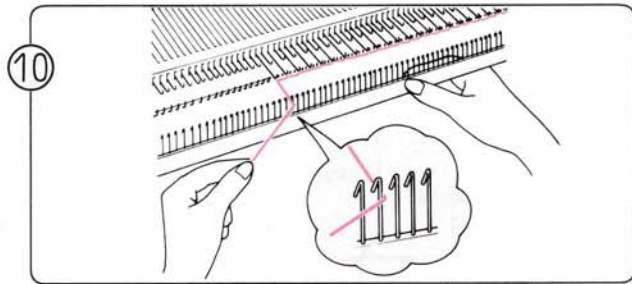

Trek de draad tussen de haakjes door naar voren.

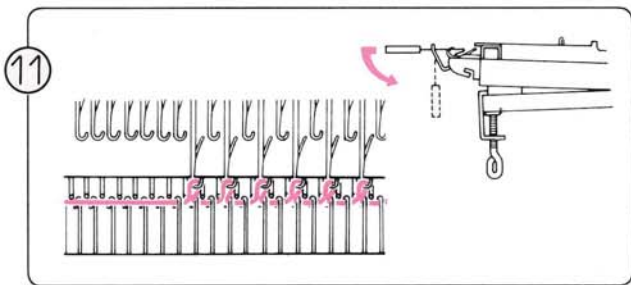

Trek de opzetkam nu iets naar beneden in de goede positie.

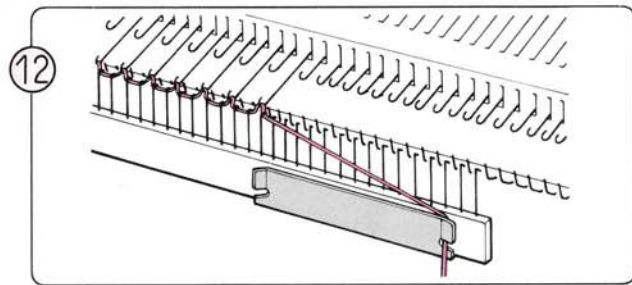

Klem het uiteinde van de draad onder de draadklem (verbindingsstuk) aan de voorkant.

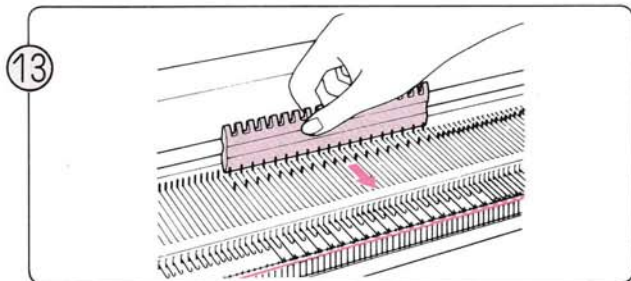

Breng de naalden, die U bij (4) in de B-stand had gezet, nu in de A-stand.

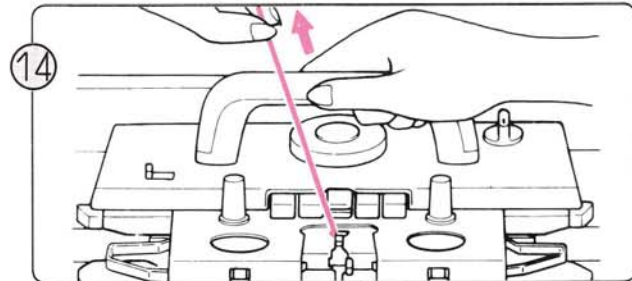

Haal de slede over naar rechts, terwijl U de draad vasthoudt om lussen te voorkomen.

• **Let op het volgende:**

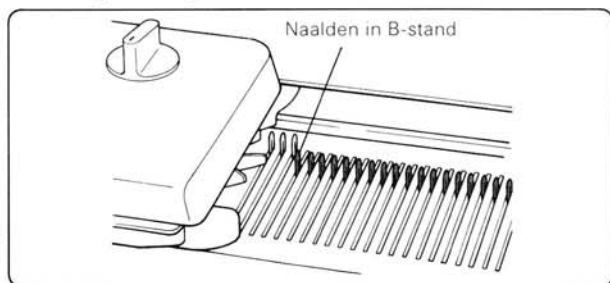

Zorg dat de breislide voorbij het breiwerk is, voordat U hem weer in de andere richting beweegt.  
Aan het einde van een toer hoort U "klik".

### 3. TRICOT-STEЕК

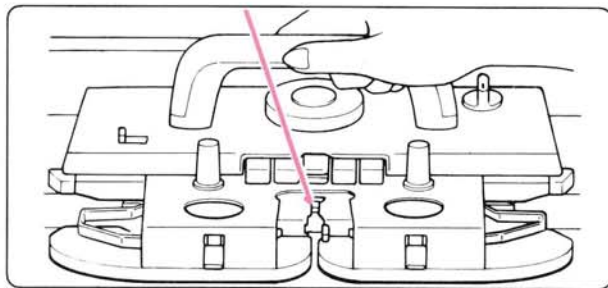

Ga door met het overhalen van de breislide; U breit zo de zogenaamde "Tricot-steek".

#### Rechte en averechte kant van het werk

- U kunt beide kanten van het werk als goede kant (voorzijde) gebruiken bij het aan elkaar naaien van de losse panden.

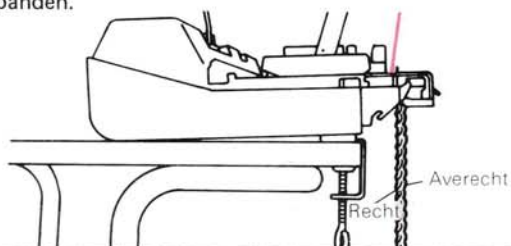

• Recht

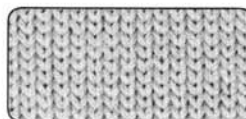

• Averecht



### 4. BREIWERK VAN DE MACHINE HALEN

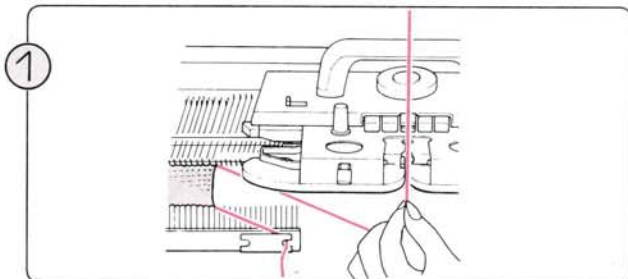

Zet de breislide aan de rechterkant, verwijder de gewichtjes en haal dan de draad uit toevoeroog "A".

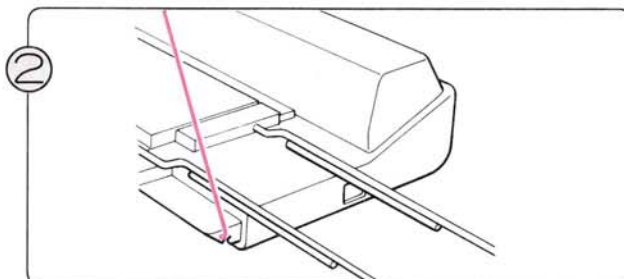

Zet de draad vast in het draadklemmetje aan de zijkant van Uw breimachine.

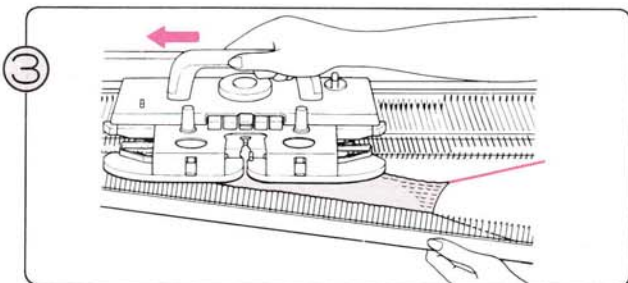

Haal de slide langzaam over naar links, terwijl U het breiwerk vasthoudt.

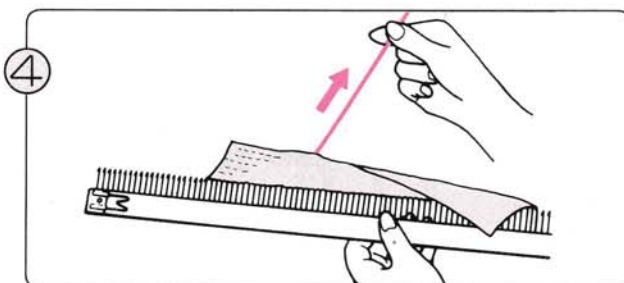

Omdat het werk niet is afgekant, kunt U het gemakkelijk uithalen.

## 5. HOE TE HANDELEN, WANNEER HET WERK NIET NAAR BEHOREN WORDT GEBREID

### 1) WANNEER DE NAALDEN DE DRAAD NIET GOED OPPAKKEN

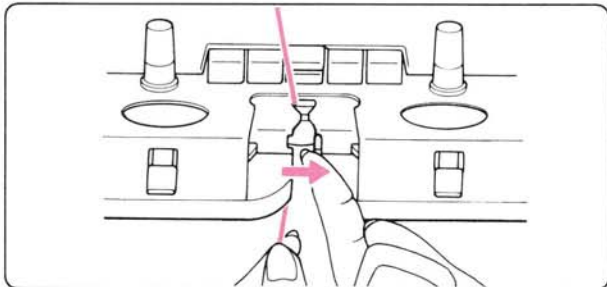

- Is de draad op de juiste wijze in toevoerorg "A" geregen?
- Staat de toevoerhendel naar rechts (dicht)?

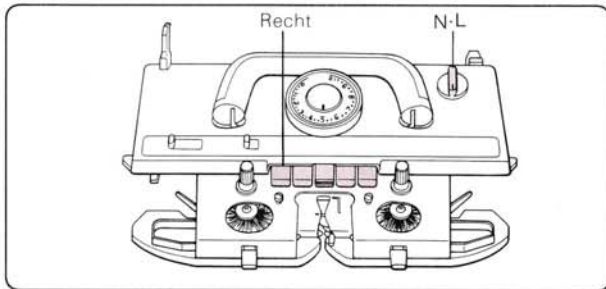

- Staat de veranderknop op N-L?
- Is er een patroontoets ingedrukt?

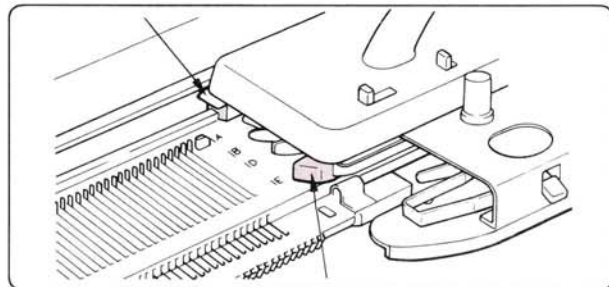

- Is de breislede op de juiste wijze op het naaldenbed geplaatst?

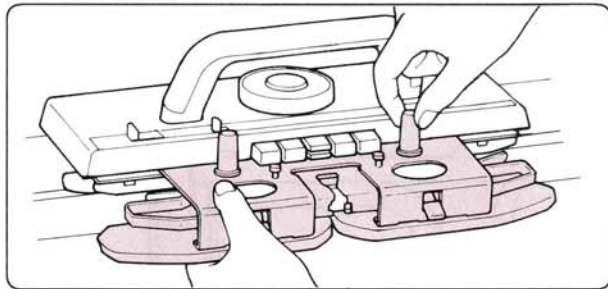

- Heeft U de afstrijker op de juiste wijze op de breislede geschroefd?

### 2) WANNEER U DE BREISLEDE SLECHTS MET MOEITE KUNT OVERHALEN

- Controleer of de steekgrootte-regelknop en de spanningschijfjes zijn ingesteld overeenkomstig de dikte van de draad (steekgrootte: zie pag. 10/schijfjes: zie pag. 13)
- Controleer of de machine niet beschadigd of vuil is. Voor smeren of reinigen van de machine zie pag. 178.
- Controleer of U de draad op de juiste wijze in de draadgeleider heeft geregen (zie pag. 13).
- Controleer of de draad soepel van de bol loopt.
- Controleer of de borsteltjes soepel draaien. Verwijder eventueel rond de borsteltjes gewikkeld draad.

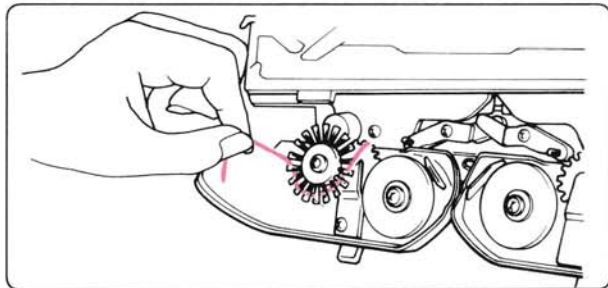

### 3) WANNEER ER STEKEN NIET NAAR BEHOREN WORDEN GEBREID

- Is de naald verbogen? Zo ja, vervang hem dan (zie pag. 176).

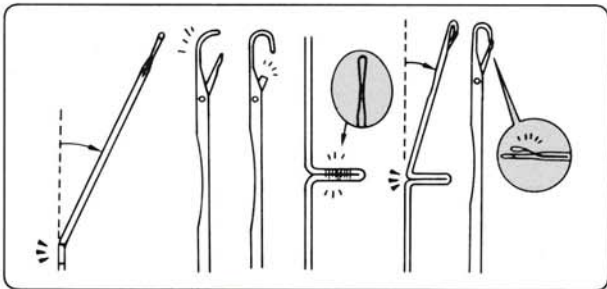

- Rubber wietjes (zet deze wietjes in de werkstand, wanneer de draad, bijv. katoen of acryl, niet naar behoren gebreid wordt)

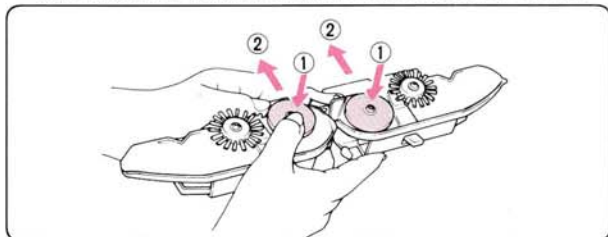

Zo zet U ze in de werkstand:

- (1) Verwijder de afstrijker van de breislede en draai hem om.
- (2) Druk de wietjes met Uw duim naar voren, zodat ze op één lijn komen te liggen met de borsteltjes.

\*Wilt U de rubber wietjes weer in de ruststand zetten, werk dan de hierboven beschreven stappen in omgekeerde volgorde af.

#### 4) OPHALEN VAN EEN GEVALLEN STEEK

- Ophalen van een gevallen steek

Steek de hulpnaald in de steek in de toer onder de gevallen steek. Hang de steek daarna weer in de naaldkop, zoals hierboven aangegeven.

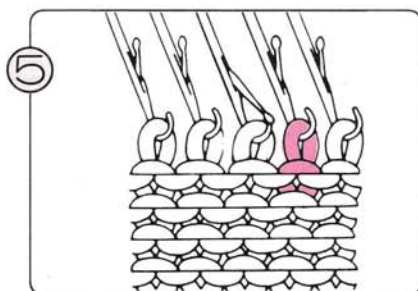
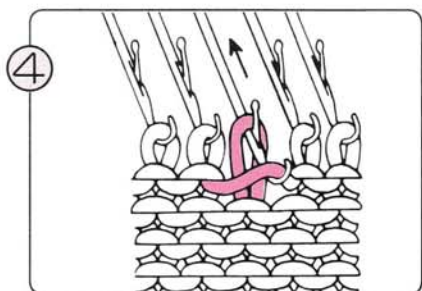
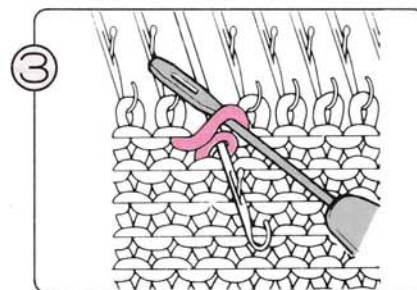
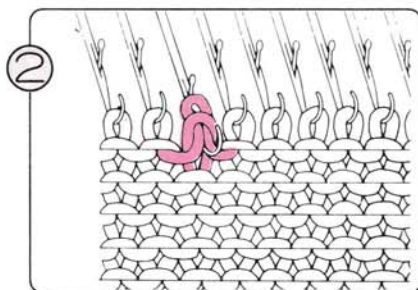
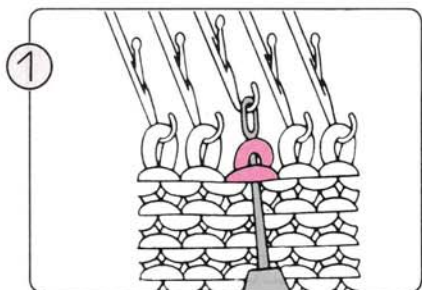

- Ophalen van een steek die meerdere toeren is gevallen

Gebruik de tongennaald vanaf de achterkant en pak de onderste steek op. Haak toer voor toer terug naar boven. Hang bij de laatste toer de steek van de tongennaald over op de hulpnaald en hang hem vervolgens weer in de naaldkop.

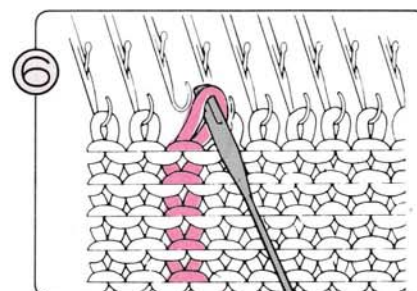
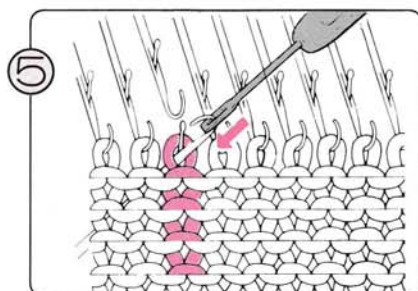
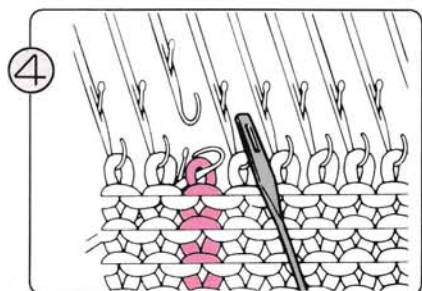
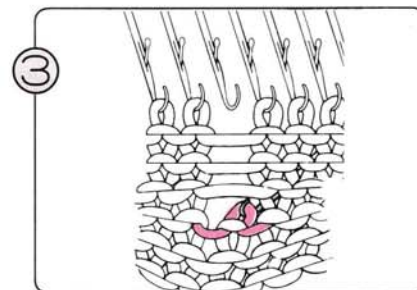
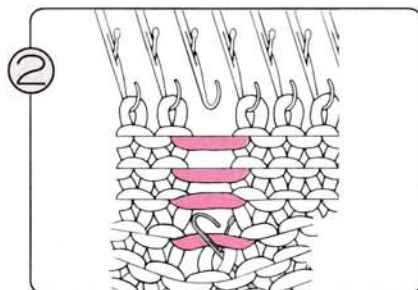
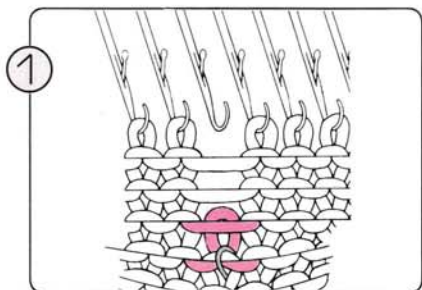



## 6. HOE TE HANDELEN, WANNEER U TIJDENS TRICOT-BREIEN FOUTEN MAAKT

### 1) ALS DE SLEDE KLEMT

- Forceer de slede niet, maar ga als volgt te werk:

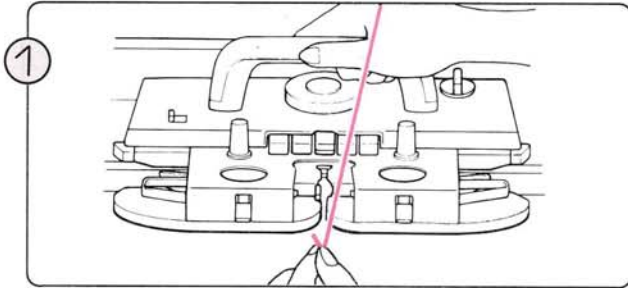

Haal de draad uit het toevoeroog.

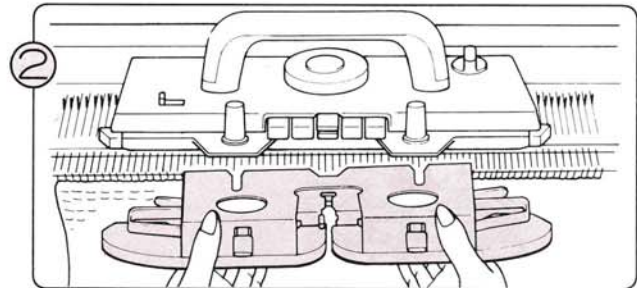

Draai de knoppen los en verwijder de afstrijker.

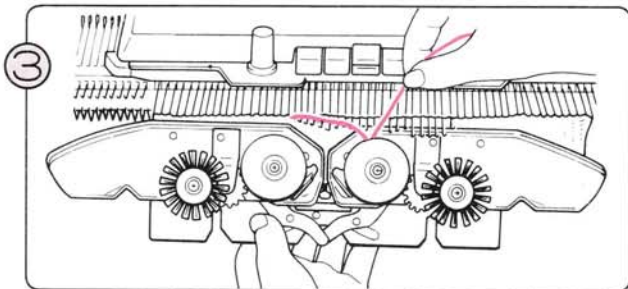

Verwijder eventueel rond de wieljes gewikkeld draad.

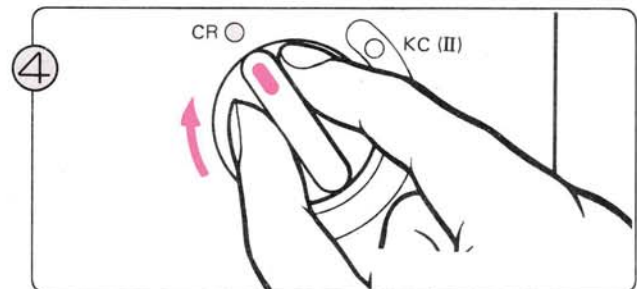

Zet de veranderknop op CR, zodat de breislide vrijkomt van de machine.

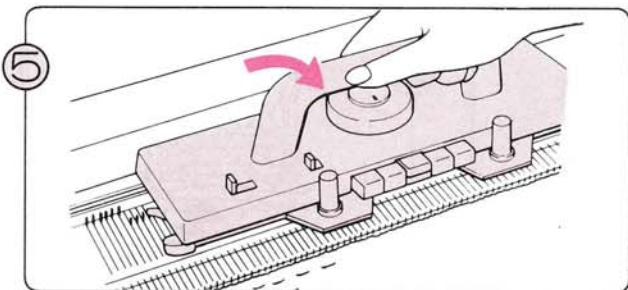

Kantel de slede naar U toe omhoog en verwijder hem van het naaldenbed.

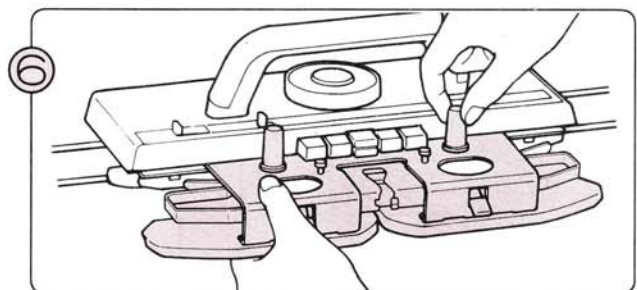

Zet de breislide op een van de beugels en schroef de afstrijker weer vast (op de slede).

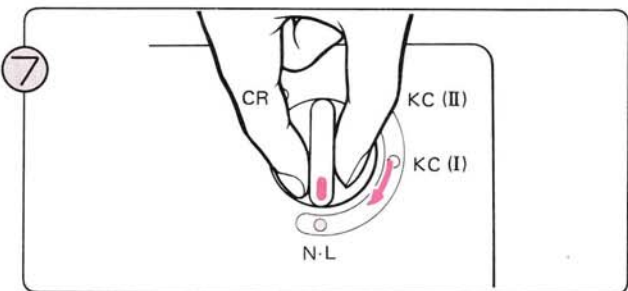

Zet de veranderknop weer op N-L.

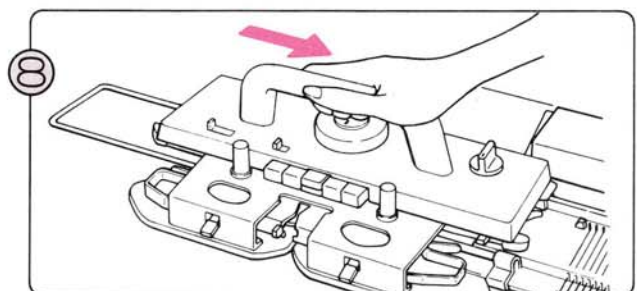

Haal de slede over om te controleren, of hij goed loopt.

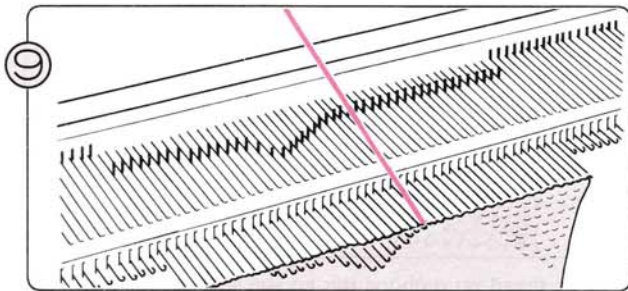

9  
Hang steken die op de naaldstangen terecht zijn gekomen, met behulp van de hulpnaald terug in de naaldkoppen, zodat ze niet zullen vallen (zie de volgende stappen).

Steek achter  
naaldtong op  
naaldstang



Steek in  
naaldkop

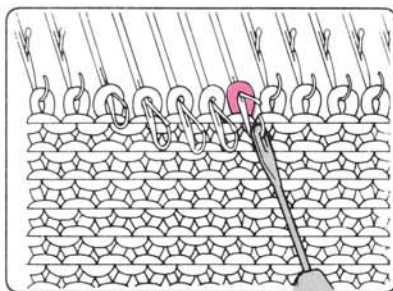

(1) Leg het oog van de hulpnaald in de kop van de naald.

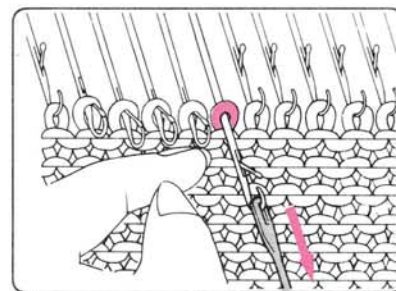

(2) Trek de hulpnaald naar U toe.

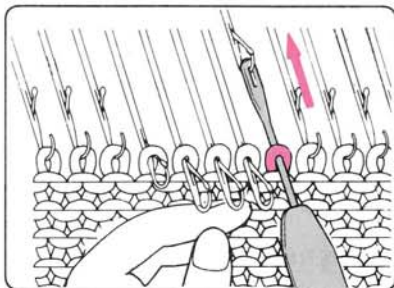

(3) Duw de hulpnaald naar achteren, totdat de steek zich op de hulpnaald bevindt.

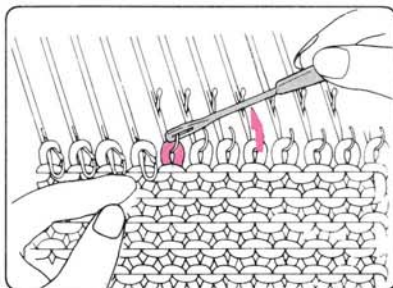

(4) Hang de steek in de naaldkop.

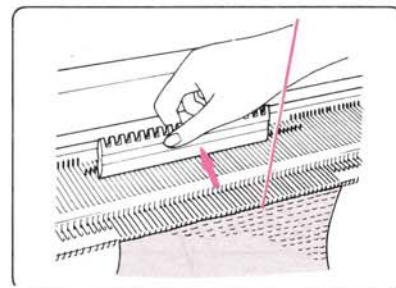

(5) Wanneer alle steken veilig in de naaldkoppen zitten, duw dan alle naalden met de vlakke kant van de 1/1 patroonlineaal op één lijn in de B-stand.

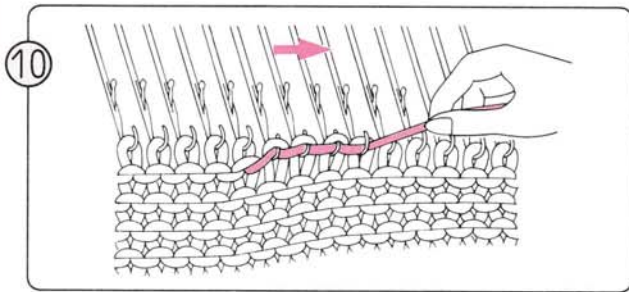

Trek de draad iets opzij, zodat deze mooi in de naaldkoppen komt te liggen.

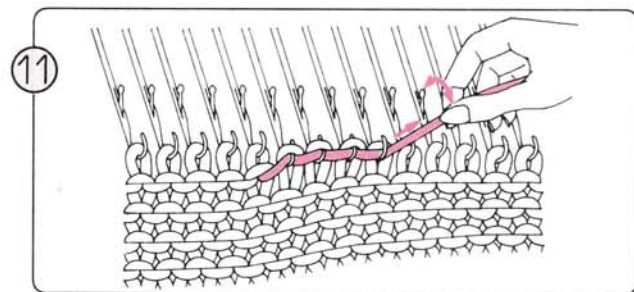

Trek de draad nu omhoog om zo een toer uit te halen: de steken van de vorige toer glijden op de naalden. Doe een paar steken tegelijk en ga zo de hele toer door (herhaal stap ⑩ - ⑪).

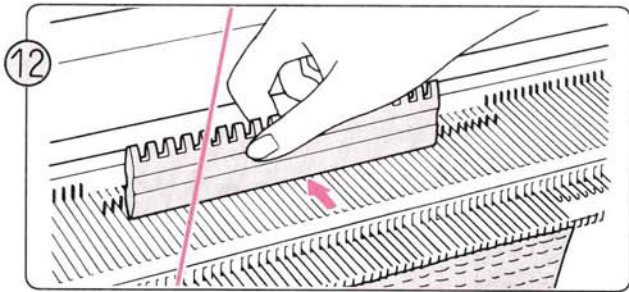

Kontroleer na het uithalen van de toer, of alle steken in de naaldkoppen zitten. Zet daarna de naalden met de vlakke kant van de 1/1 patroonlineaal op één lijn in de B-stand.

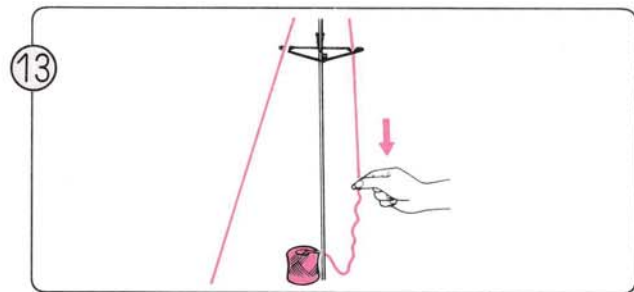

Trek de loshangende, uitgehaalde draad strak achter de draadgeleider.

\*Wilt U meerdere toeren uithalen, herhaal dan stap ⑩ - ⑫

⑭

Vergeet niet de toerenteller, en eventueel de breigeleider, terug te draaien met het aantal toeren dat U heeft uitgehaald.  
\*Als de vinger van de toerenteller niet geraakt is in de laatste toer (waarin de slede vastliep), hoeft U de toerenteller en de breigeleider niet terug te draaien.

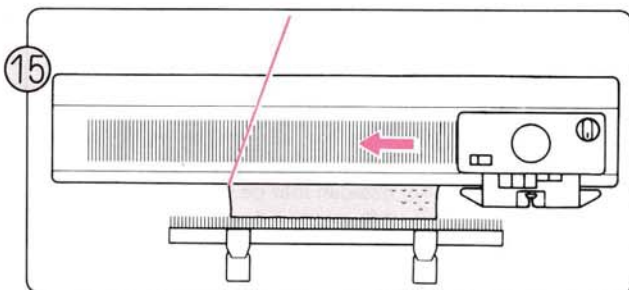

Indien de draad aan de kant staat waar de breislide zich niet bevindt, druk dan de twee ◀PART▶ knoppen in. U kunt de slede nu overhalen, zonder dat er naalden worden gebreid. Maak dit weer ongedaan door de vrijmaakhendel voor de patroontoetsen op ▶PLAIN▶ te zetten.

#### GA ALS VOLGT TE WERK:

1. Controleer, of alle naalden in de B-stand staan.
2. Maakt U gebruik van de toerenteller of de breigeleider, zet dan de betreffende palletjes in de rust-stand.
3. Druk beide PART-knoppen in.
4. Hef de PART-toetsfunctie weer op door de vrijmaakhendel te verzetten.

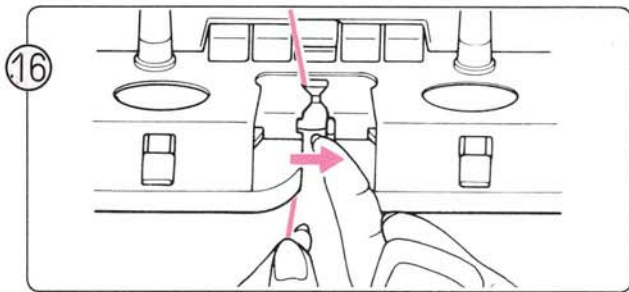

16 Rijg de draad door toevoerog "A".

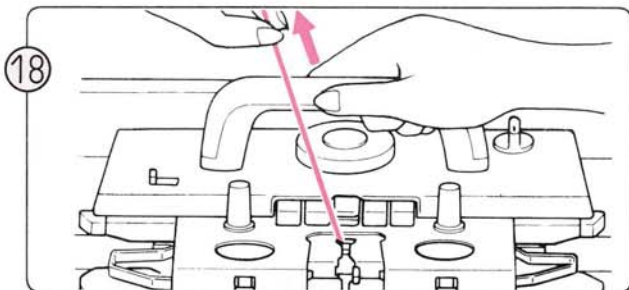

18 Ga door met breien, waarbij U de draad in de eerste toer strak trekt om te voorkomen dat zich lussen vormen.

17

Zet de palletjes/vingers voor de toerenteller en de brei-geleider weer in de werkstand.

#### 2) ALS U BREIWERK WILT UITHALEN

Wanneer U één of meer toeren van Uw werk wilt uithalen (U heeft bijv. teveel toeren gebreid), ga dan te werk volgens de hierboven beschreven stappen 10 – 18

# PROGRAMMEREN VAN HET PATROON

## BEDIENINGSPANEEL

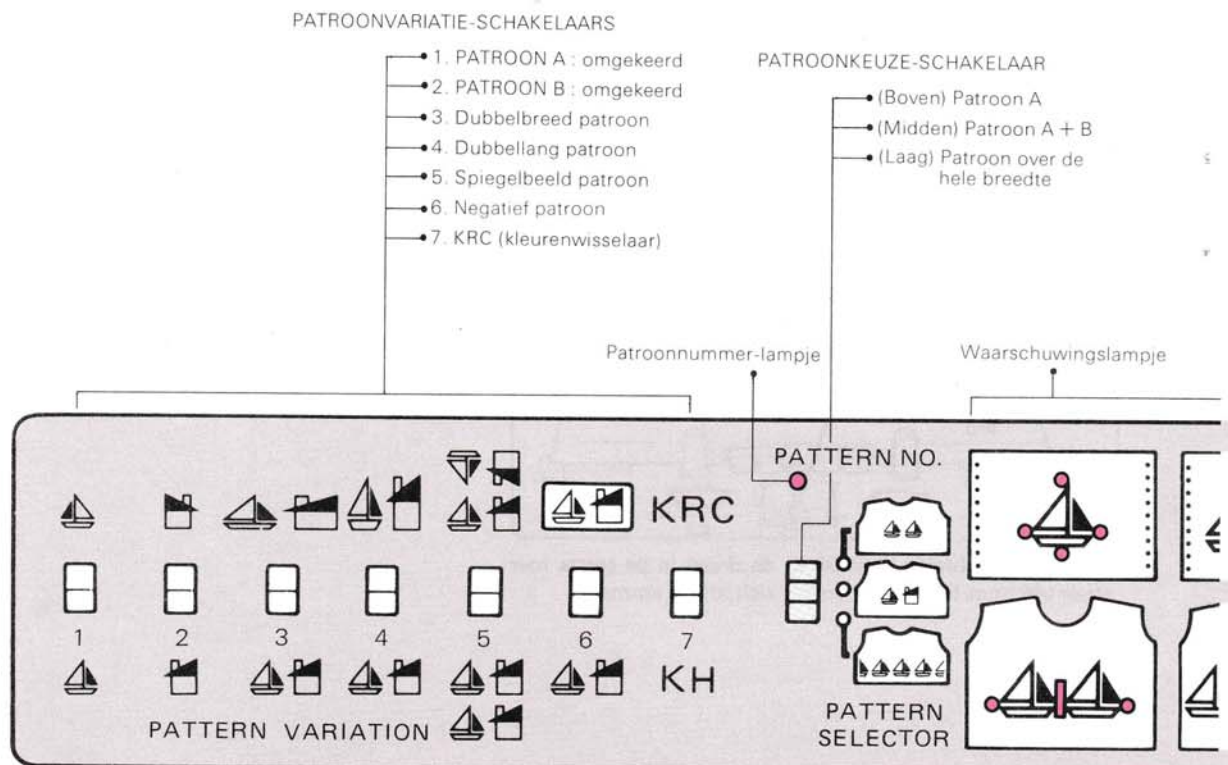

● De volgende kodenummers kunnen in Uw KH-950 worden geprogrammeerd:

- 1 – 555 Voor het programmeren van een van de 555 ingebouwde patronen uit het patronenboek "Stitch World".
- 601 – 653 Voor het programmeren van de letters van het alfabet: 601 – A, 602 – B, 627 – a, 628 – b, etc.  
Toepasbaar in Modus 990 en 999 bij alle standen van de patroonvariatienschakelaars.
- 701 Voor het printen van het woord "BROTHER".
- 703 Het selecteren van de naalden voor een sierrandje. Voer 703 in, wanneer het lichte stap nr. lampje brandt en breng een groep naalden in het midden van de machine naar voren in de B-stand. Zet de veranderknop op de slede op KC (I) en selecteer de naalden door de slede over te halen voorbij het merktekentje. U zult nu zien, dat de naalden in blokken van 6 zijn geselecteerd. Duw vervolgens alle naalden links en rechts van de door U gekozen blok van 6 terug in de A-stand. Zet nu op volgens de lusjes-methode ("e"), rijg de draad in het toevoerorgaan en druk beide TUCK-toetsen in. Trek het werk voorzichtig naar beneden, totdat U een gewichtje kunt hangen aan de rand. U kunt ook beginnen met contrastgaren. Wanneer U het werk van de machine heeft gehaald, zult U zien, dat het zich in tweeën vouwt. Door beide gedeelten voorzichtig weg te trekken krijgt U een mooi sierrandje waarmee U kledingstukken kunt afwerken.
- 901 Voor het programmeren bij gebruik van eigen ontwerp.

**PATROONPOSITIE-LAMPJE**  
Wanneer U op de GEEL-toets drukt, zal het gele lampje gaan branden. Hetzelfde geldt voor de GROEN-toets.

GEEL  
GROEN

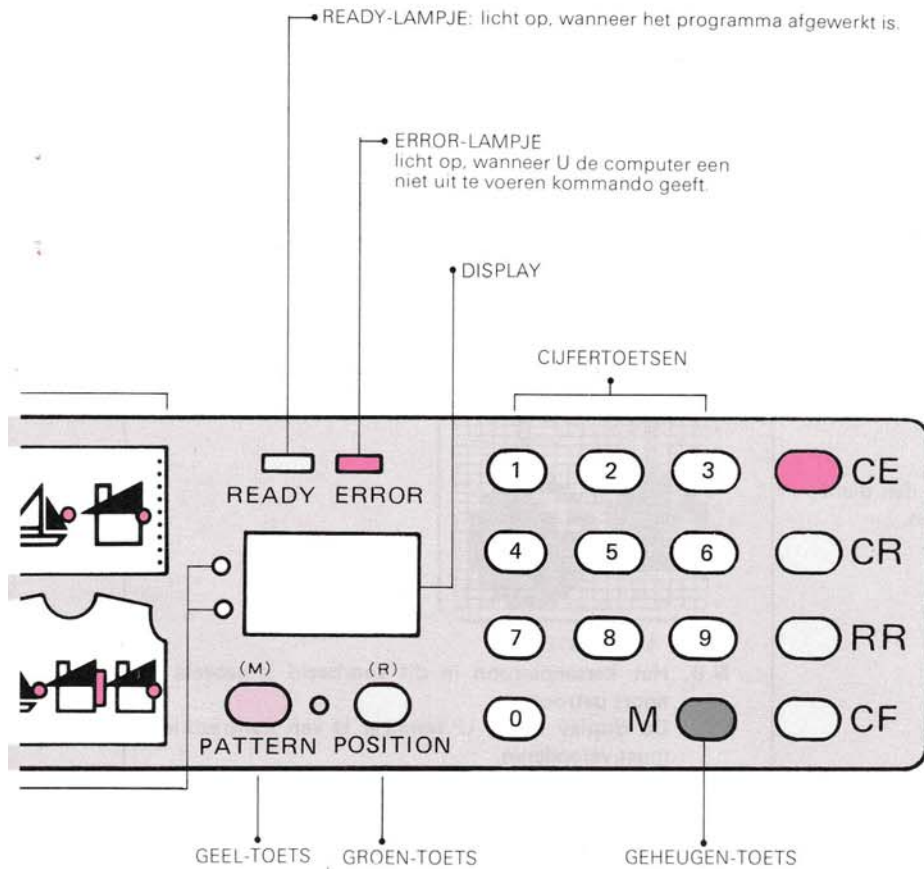

• Maakt de ingevoerde kode ongedaan.

• Korrektie-toets: druk deze toets in, wanneer U een, tijdens het breien gemaakte, fout wilt herstellen.

• De kaart wordt teruggetransporteerd naar de beginlijn.

- i) Transporteert de kaart naar de beginpositie van het patroon.
- ii) Breit U een in het geheugen opgeslagen patroon, dan zal het patroon bij het indrukken van deze toets vanaf de eerste toer worden afgewerkt.

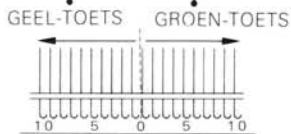

GEHEUGEN-TOETS

Druk deze toets in na het invoeren van een kode. De ingevoerde kode wordt hierdoor opgeslagen en het lampje geeft de volgende stap aan.

- ① Geel-toets/Groen-toets  
Deze toetsen worden gebruikt voor het invoeren van patroonposities op het naaldenbed. U kunt zien dat de linkerhelft van het bed geel en de rechterhelft van het bed groen genummerd is.
- ② Bij het breien van een patroon (het READY-lampje brandt)  
Drukt U op de GEEL-TOETS (M), dan geeft het display de memo-data weer.  
Drukt U op de GROEN-TOETS (R), dan verschijnt het nummer van de toer in het display.

## PATROONNUMMER

### 1 "STITCH WORLD (patronenboek)

- Deze elektronische machine heeft 555 verschillende patronen in zijn geheugen opgeslagen en die treft u allemaal aan in het patronenboek STITCH WORLD, dat bij de machine geleverd wordt. U kunt elk van die programma's breien door slechts het patroonnummer aan te slaan.

#### STITCH WORLD (patronenboek)

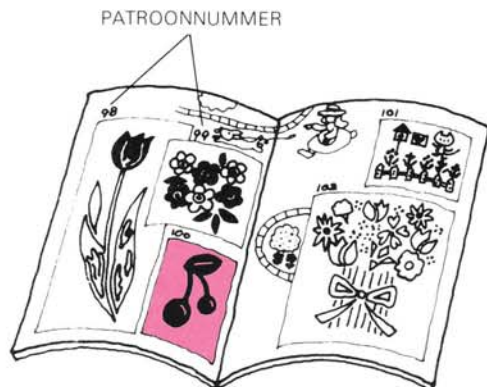

Bijv: Als u het KERS-patroon wilt breien, dan dient u het patroonnummer 100 aan de slaan.

- Noodzakelijke informatie over het patroon (aantal steken en toeren, de plaats waar u van draad moet verwisselen etc.)  
Vindt achter in het patronenboek. Sla deze pagina's erop na (DIAGRAM), als u informatie nodig heeft.

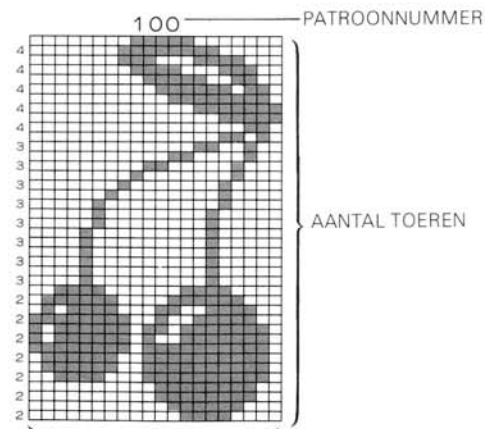

N.B. Het kersenpatroon in dit voorbeeld is gebreid in noors patroon.  
De display toont U wanneer U van contrastkleur moet veranderen.

### 2 ZELF ONTWERPEN PATROON BREIEN

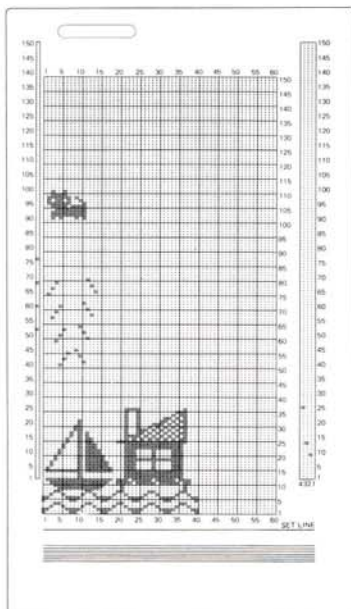

- Als U Uw eigen patroon wilt breien, tekent U met de merkten het patroon op Uw patroonkaart en steekt U de kaart in de machine.  
\* Hoe U de patroonkaart moet markeren, zie daarvoor pagina 54.

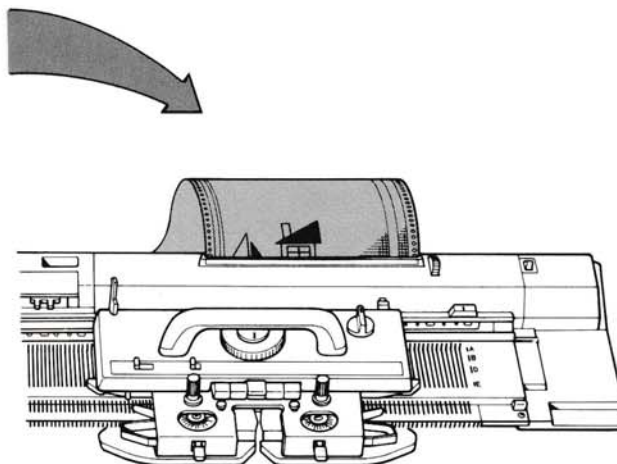

## VERGELIJKEN VAN STUKJES BREIWERK

- Bij patroon-breien zal het breiwerk al naar gelang de gebruikte wol en het toegepaste patroon, er anders uitzien. Bij sommige patronen, zoals het Patentsteek-patroon, kan de achterzijde van het breiwerk (links) zeer geschikt zijn voor het beoogde resultaat. Of U de voor- of achterzijde van het breiwerk als voornaamste zijde ziet, hangt natuurlijk af van Uw doelstelling.

### 1. Recht breien

Tijdens het breien  
ziet U deze zijde

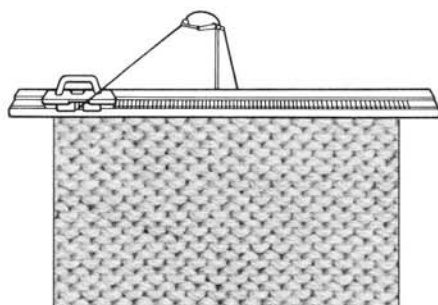

Tijdens het breien  
is dit de achterkant

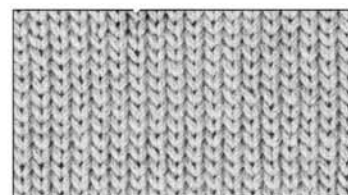

### 2. Patroon-breien

Patroonnr. 100

Noors-  
patroon

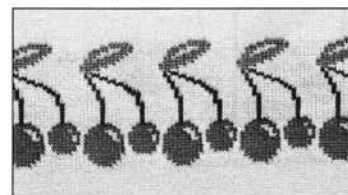
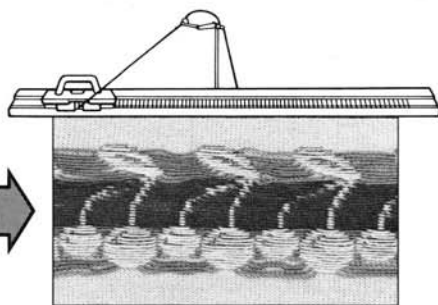
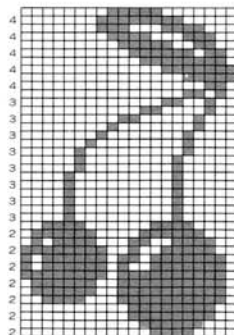

Patroonnr. 253

Patent-  
steek-  
patroon

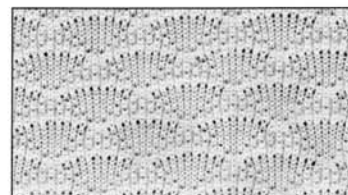
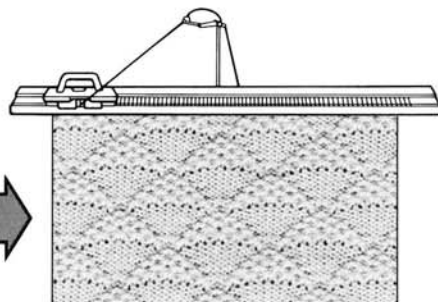
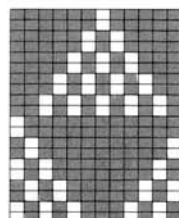



## PATROONKEUZE-SCHAKELAAR

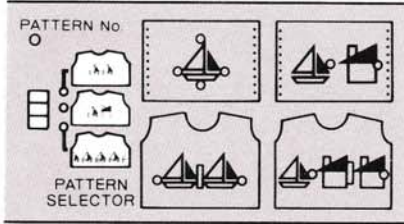

- Door U geselecteerde patronen kunnen, afhankelijk van de instelling van de patroonkeuze-schakelaar, op drie verschillende wijzen worden gebreid, zoals we hieronder zullen zien.

### Patroon-A



- Dit kan een motief of een gedeelte van een patroon zijn (bijv. één gedeelte Noors of kant).

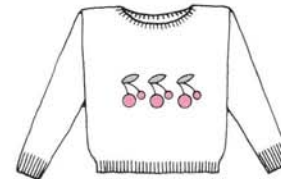

### Patroon-A+B



- Dit kan hetzelfde patroon zijn, dat op twee verschillende plaatsen wordt gebreid, twee gedeelten van ongeacht welke patronen, die op twee verschillende plaatsen worden gebreid of (met behulp van een patroonkaart) twee verschillende patronen naast elkaar op naar wens te bepalen plaatsen.

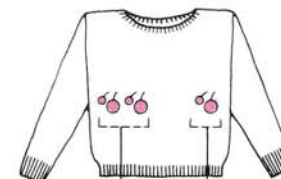

### Patroon Over de Hele Breedte



- Ieder gekozen patroon of gedeelte van een patroon kan steeds opnieuw worden gebreid.

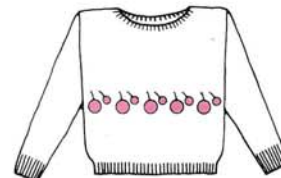

## PATROON-BREIEN OVER DE GEHELE BREEDTE

- In deze paragraaf wordt U een beschrijving gegeven van de basisprincipes van het programmeren van een ontwerp dat over de gehele breedte gebreid moet worden.

“Gehele breedte” wil zeggen, dat een patroon van de linkerkant over heel het breiwerk naar de rechterkant wordt gebreid.

We beginnen eerst bij het programmeren en zullen U daarna uitleggen, hoe U Uw ontwerp in Noors kunt breien, zodat U het resultaat onmiddellijk kunt zien.

### MOGELIJKHEDEN

1. Patronen over de gehele breedte uit het boek “Stitch World”

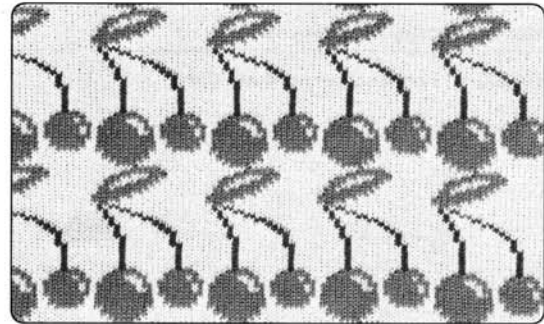
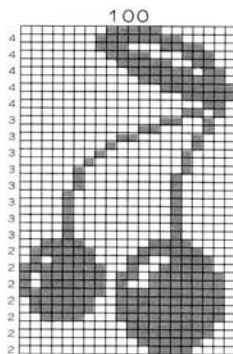

2. Veranderen van de positie van het patroon op het breiwerk.

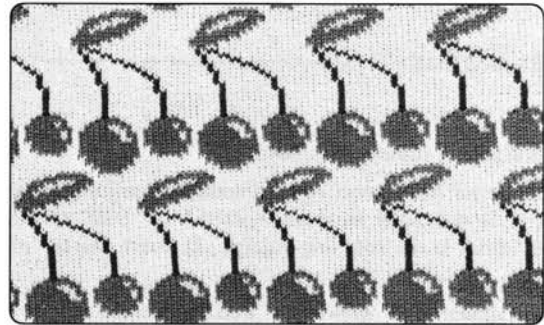
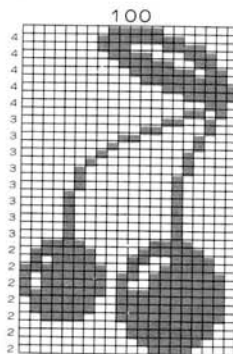

3. Selektieren van een gedeelte van een patroon uit “Stitch World”.

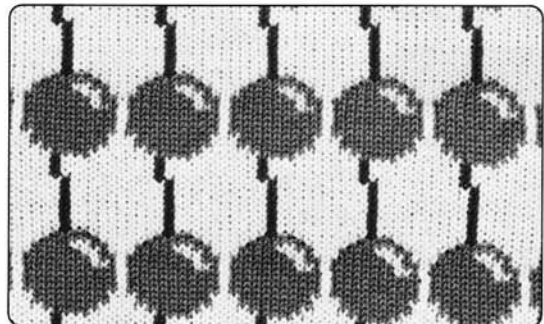
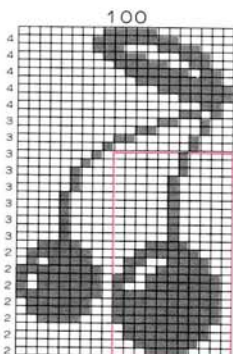

### PATROONKEUZE-SCHAKELAAR

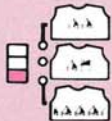

### Programmeren van een patroon over de gehele breedte.

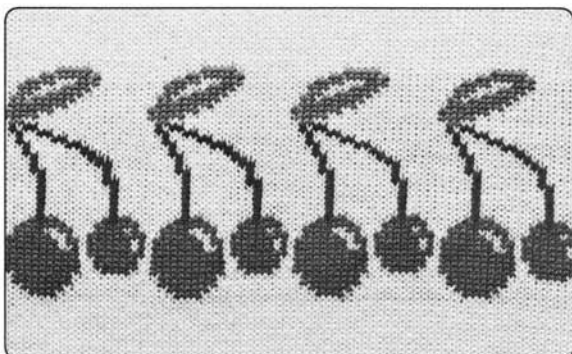

- Het volgende voorbeeld is gebaseerd op patroon 100 uit "Stitch World".

- Vóórdat U het programma invoert.

Zet de AAN/UIT-schakelaar op AAN (ON).

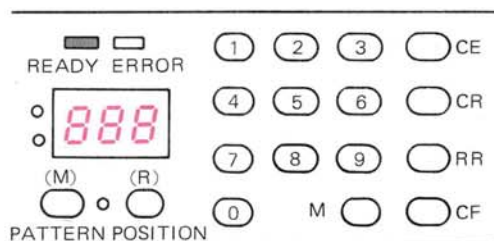
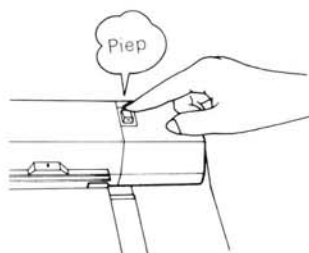

Wanneer U deze schakelaar heeft omgezet, zal het READY-lampje oplichten. Alle, door het display weergegeven, informatie heeft betrekking op het laatst toegepaste patroon (d.w.z. voordat U de schakelaar op UIT zette).

### BELANGRIJK

#### WERKWIJZEN (Modus 990/999)

Uw computer heeft twee verschillende werkwijzen, zodat U nog meer mogelijkheden heeft bij het kiezen van een patroon. Heeft U de computer eenmaal ingesteld op "990" of "999", dan zal hij volgens de ingestelde werkwijze blijven functioneren, totdat U de instelling wijzigt. U hoeft daarom niet steeds bij het begin van een programma "990" of "999" in te toetsen.

In grote lijnen wordt werkwijze "990" gebruikt voor het breien van een heel patroon, zoals het is beschreven, en werkwijze "999", wanneer we een gedeelte van een patroon willen selekteren.

- Patroon programma

#### Stap 1

Toets 990 in met behulp van de cijfertoetsen (READY-lampje brandt).

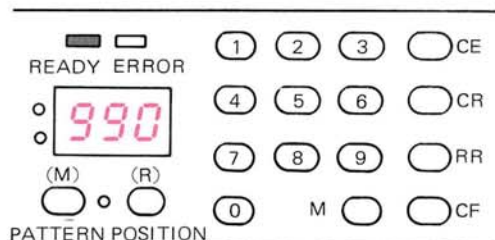

Druk op de M-toets, zodat deze informatie opgeslagen wordt.

### Stap 2

Zet alle PATROONVARIATIE-schakelaars omlaag.

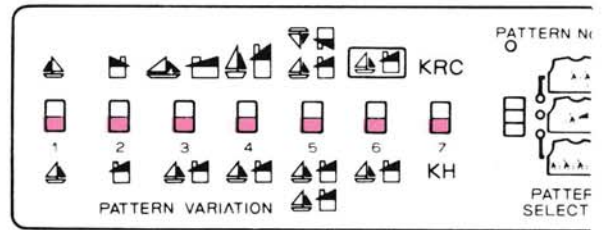

### Stap 3

Zet de patroonkeuze-schakelaar in de onderste stand.

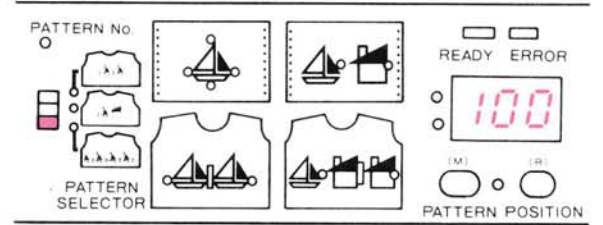

### Stap 4

Druk op de M-toets.  
Het kleine rode lichtje "pattern no." licht op.  
Voer het patroonnummer in.

1 • 0 • 0



♥ Mocht U een fout maken, druk dan op de CE-toets en voer de juiste kode in.

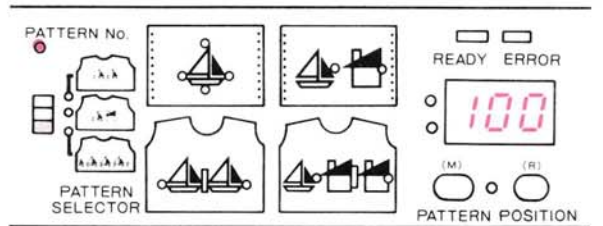

### Stap 5

Druk op de M-toets voor het afronden van het programma.



♥ Indien U wilt controleren, wat U geprogrammeerd heeft, druk dan herhaaldeijk op de M-toets.

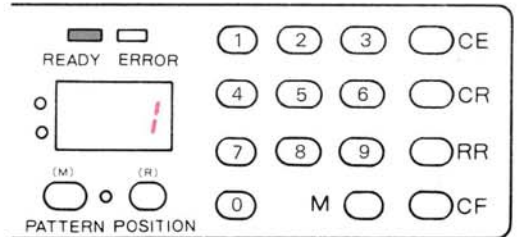

### Stap 6

Wilt U beginnen met breien vanaf de eerste toer, druk dan op de CF toets.



Druk de groene toets in.  
Het groene lampje springt dan aan en op het display ziet U het nummer van de toer van het patroon.  
"1" geeft aan, dat de eerste toer van de naalden geselecteerd dient te worden.

Druk op de gele toets.  
Het gele lampje licht op en het display geeft U de informatie over Uw patroon, bijv. "2" voor Noors wil zeggen, dat U de tweede kleur in het toevoerog moet rijgen.

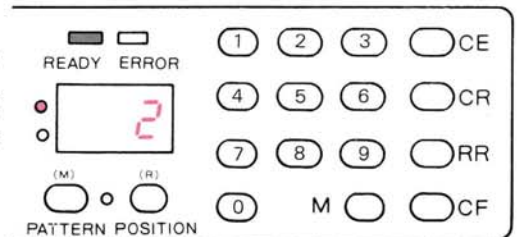
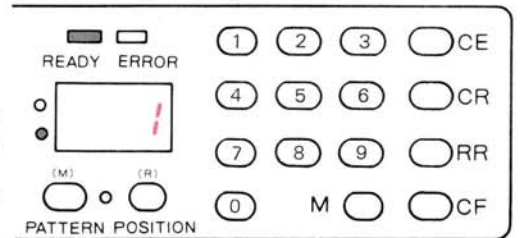

Verander de boodschap in het display, voordat U begint of doorgaat met breien.

(Voorbeeld)

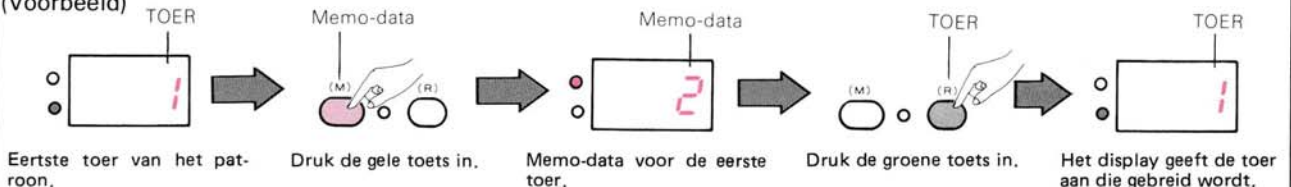

Eerste toer van het patroon.

Druk de gele toets in.

Memo-data voor de eerste toer.

Druk de groene toets in.

Het display geeft de toer aan die gebreid wordt.

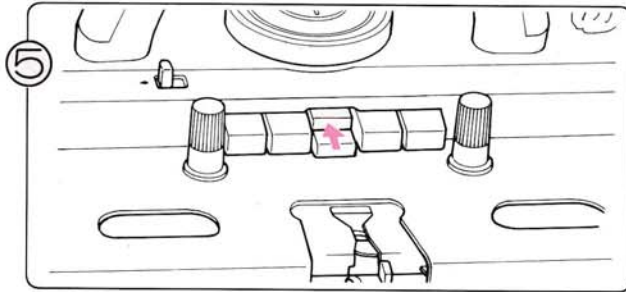

5 Druk de bovenste MC-toets (Meerkleuren-toets) in.

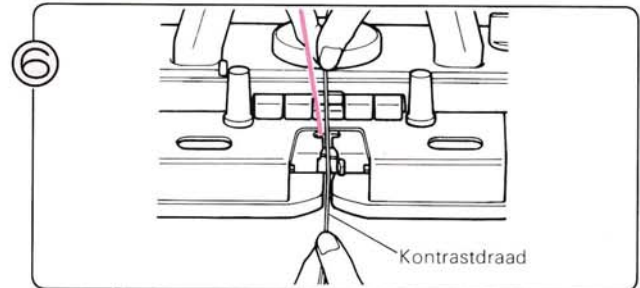

6 Rijg de kontrastdraad in toevoerog "B". De draad "klikt" als het ware naar binnen. U hoeft de draadtoevoerhendel dan ook niet te verzetten.

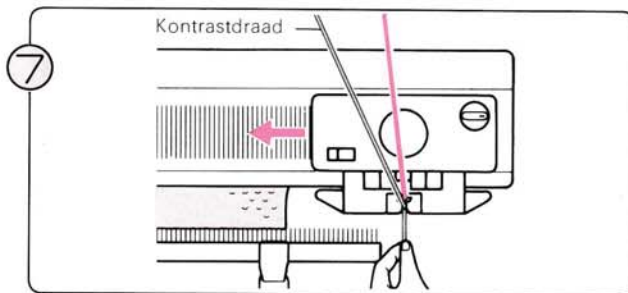

7 Houd het draadeinde met Uw linkerhand vast en haal de slede over van rechts naar links. U ziet, dat beide kleuren gebreid zijn.

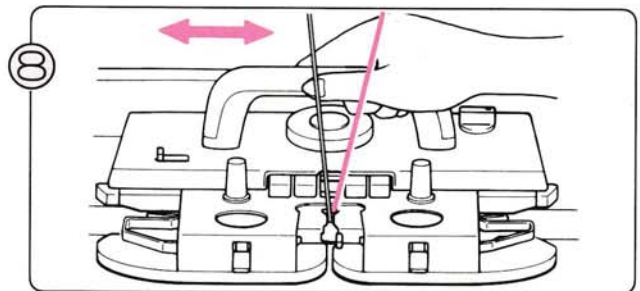

8 Laat de draad nu los; haal de slede daarna over naar rechts en vervolgens naar links. U breid nu een Noors patroon.

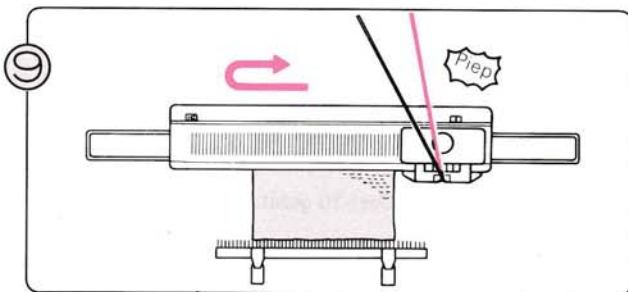

9 Ga door met patroon-breien, totdat U "piep" hoort. Maak de toer af en brei hierna nog één toer. U heeft nu een compleet patroon in de lengte gebreid.

- U kunt nu gewoon doorgaan (herhaal dan stap 8 – 9).
- Of het patroon-breien beëindigen.

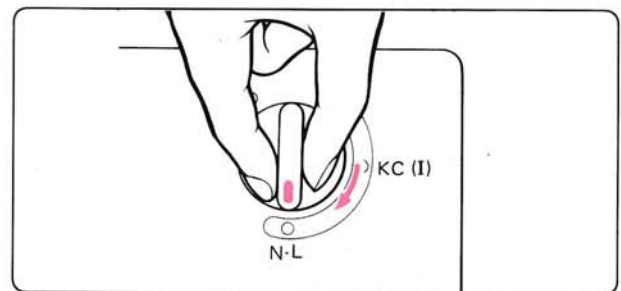

Zet de veranderknop op N-L. De patroontoes zal dan automatisch vrijgemaakt worden.



**Veranderen van de positie van een patroon dat over de gehele breedte wordt gebreid.**

Allereerste dienen we te begrijpen, hoe een patroon op het breiwerk tot stand komt. Als uitgangspunt nemen we patroon 100 van "Stitch World", het KERS-patroon.



Hier ziet U het gebreide patroon (afkomstig van pag. 30).

Zo ziet de machine het patroon.

De eerste kolom steken in het patroon (gemarkeerd door de pijl) is de kolom die we moeten identificeren.

Bij het breien van het patroon heeft iedere steek zijn eigen naald. De naald die correspondeert met de eerste steek van het patroon, wordt de Eerste Naald-Positie (EN-Positie) genoemd.

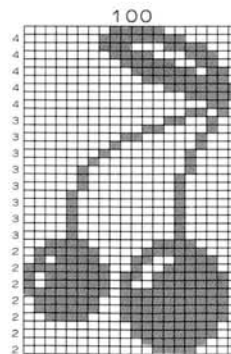

↑ Afkomstig van pag. 147

**OPMERKING: Naaldposities**

Als U naar de cijfers onder de naalden van de machine kijkt, ziet U, dat het linkergeedeelte geel en het rechtergeedeelte groen van kleur is.

Hierdoor kan de computer onderscheid maken tussen twee naalden met hetzelfde nummer. Zie bijvoorbeeld nr. 10 rechts (groen 10) en nr. 10 links (geel 10).



Breit U volgens werkwijze (modus) 990, dan wordt de eerste naaldpositie automatisch ingesteld om het patroon in het midden van het naaldenbed te plaatsen. Vanaf die positie wordt het patroon steeds herhaald.

- Wanneer een patroonherhaling bestaat uit een even aantal steken, dan zal de middelste patroonherhaling verdeeld zijn over de linker- en rechterkant; de helft van de steken bevindt zich dan links en de andere helft rechts van de "0".

Voorbeeld:

De eerste naaldpositie van dit patroon wordt automatisch bij naaldnummer Geel-10 gezet.

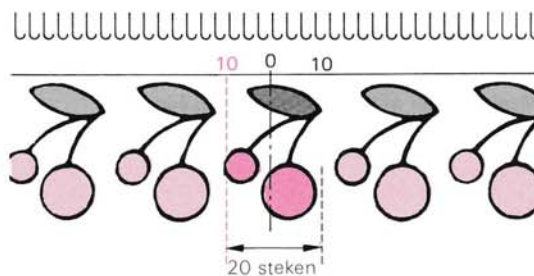

- Bestaat een patroonherhaling uit een oneven aantal steken, dan wordt de middelste steek automatisch bij Groen-1 gezet.

Voorbeeld:

De eerste naaldpositie van dit patroon wordt automatisch bij naaldnummer Geel-7 gezet.

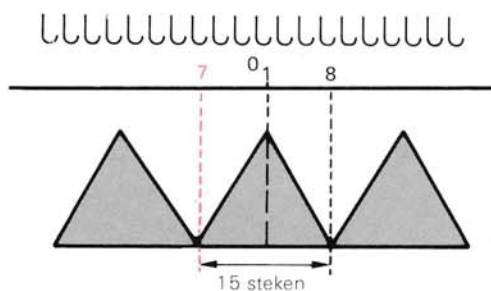

**Modus 999 ..... De EN-positie van een patroon over de gehele breedte kunt U wijzigen door verplaatsing naar links of naar rechts.**

• Programmeren van een patroon

- ① Zet de AAN/UIT-schakelaar op AAN (ON) en controleer, of het READY-lampje brandt.
  - ② Voer 999 in als modusnummer en druk op de M-toets.
  - ③ Zet alle patroonvariatie-toetsen omlaag.
  - ④ Zet de patroonkeuze-schakelaar in de onderste stand.
  - ⑤ Druk op de M-toets. Sla het patroonnummer aan (100) en druk de M-toets in.
  - ⑥ Druk op de M-toets.
  - ⑦ De machine vraagt nu om de benedenlijn van het patroon. Druk de M-toets in; de informatie in het display heeft betrekking op het nummer van de lijn die de computer gaat lezen.  
Stap 1: informatie display
  - ⑧ Druk op de M-toets. De informatie in het display heeft nu betrekking op het nummer van de lijn die de computer gaat lezen.  
Stap 2: informatie display
  - ⑨ Druk op de M-toets. De informatie in het display heeft nu betrekking op het kolomnummer links van het patroon dat de computer gaat lezen.  
Stap 3: informatie display
  - ⑩ Druk op de M-toets. De informatie in het display heeft nu betrekking op het kolomnummer rechts van het patroon dat de computer gaat lezen.  
Stap 4: informatie display
  - ⑪ Druk op de M-toets. De informatie in het display heeft nu betrekking op de EN-positie van de patroonherhaling.  
Stap 5: informatie display
- Wilt U deze informatie wissen, druk dan de CE-toets in. Het display geeft nu niets weer. Voer nu Geel-  in door eerst op de Geel-toets en vervolgens op 15 te drukken.
- ⑫ Druk op de M-toets.
  - ⑬ Het READY-lampje brandt nu. Druk nu op CF.

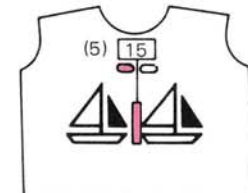
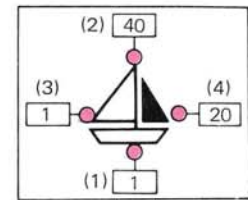
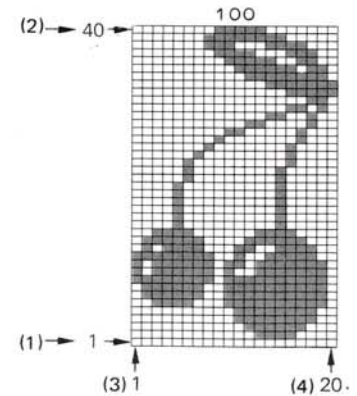

(Voorbeeld)

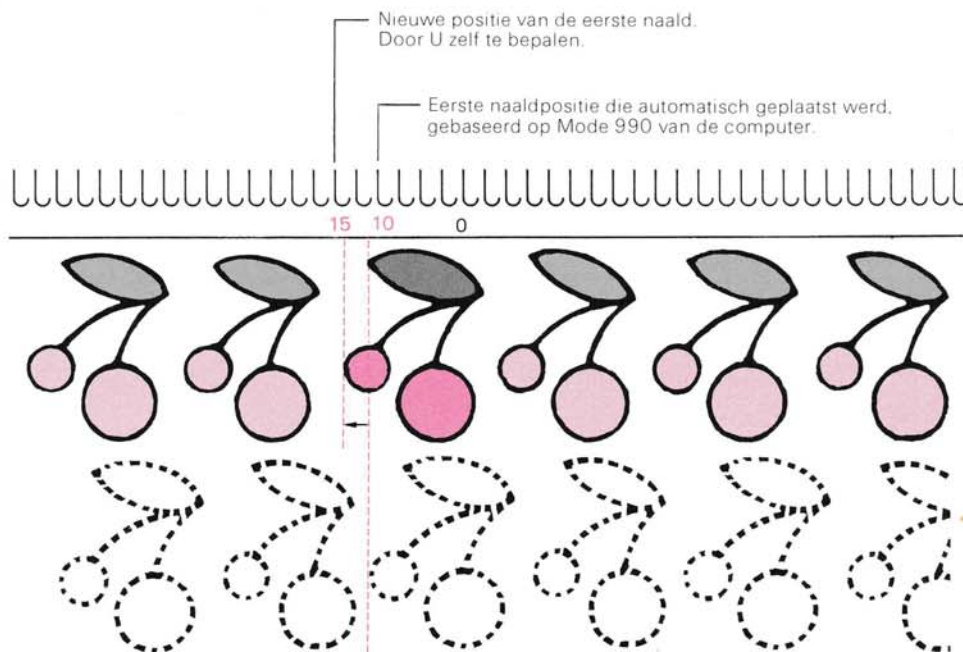

- Wanneer u wilt terugkeren naar MODUS 990 met gebruik van de in het geheugen opgeslagen programma's.

① Als U met behulp van Mode 999 het formaat van het patroon heeft veranderd, brei dan weer op het midden van de machine.

1. Het READY-lampje brandt. Druk 990 in als modusnummer en druk op de M-toets.
2. Als U vanaf de eerste toer van dit aangepaste patroon wilt breien, druk dan op de CF toets.

② Hef het gewijzigde patroon met Mode 999 op en brei het patroon in het midden van de machine.

1. Het READY-lampje brandt. Druk 990 in als modusnummer en druk op de M-toets.
2. Controleer of alle veranderschakelaars in de goede richting staan.
3. Druk op de M-toets. Toets nu elk willekeurig patroon in, behalve het patroon wat U wilt hebben, b.v. patroon 150 en druk op de M-toets.
4. Druk de M-toets in. Het READY-lampje brandt nu.
5. Druk op de M-toets; het patroonnummer-lampje licht op.
6. Voer het door U gewenste patroonnummer in en druk op de M-toets.
7. Het display geeft "1" weer en U bent klaar om het patroon te breien.





Met werkwijze 999 kunt U een gedeelte van een patroon selecteren.

Bovendien kunnen we blanco ruimtes aan de zijkant toevoegen tot aan steeknr. 200 of aan de bovenzijde tot aan toernummer 999. Hierdoor krijgt het patroon een wat groter effect op het breiwerk.

Voor onderstaande voorbeelden:

1. Zet de AAN/UIT-schakelaar op AAN (ON).
2. Sla 999 aan als modusnummer en druk de M-toets in.
3. Zet alle patroonvariatie-schakelaars omlaag.
4. Zet de patroonkeuze-schakelaar omlaag en druk de M-toets in.
5. Het stap-1-lampje brandt; voer het patroonnummer, bijvoorbeeld 100, in en druk op de M-toets.

(Voorbeeld 1)

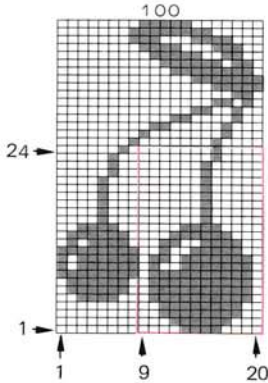

- **Selecteer het gedeelte (kers) van het patroon.**

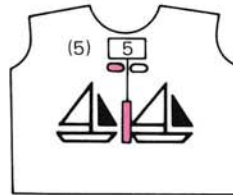
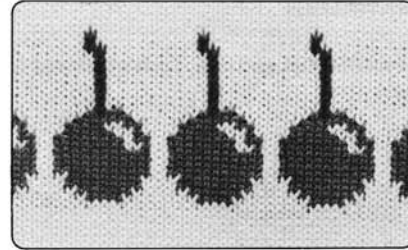
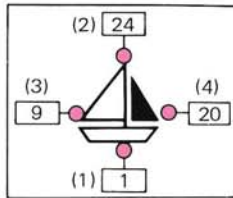

6. Stap (1). De onderste toer van het patroon 1
7. Stap (2). De bovenste toer van het patroon 24
8. Stap (3). De linkerkant van het patroon 9
9. Stap (4). De rechterkant van het patroon 20
10. Stap (5). De EN-positie Geel-5

(Voorbeeld 2)

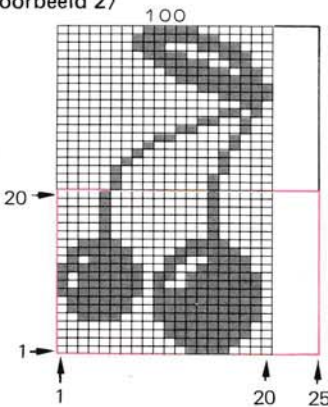

- **Neem vijf steken tussen de patronen.**

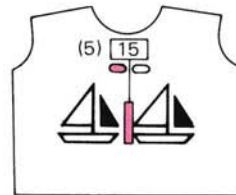
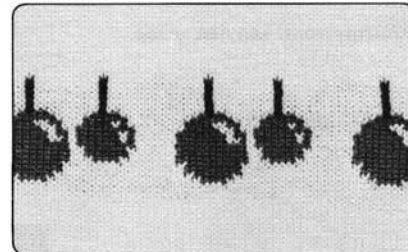
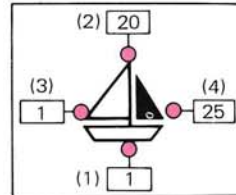

6. Stap (1). De onderste toer van het patroon 1
7. Stap (2). De bovenste toer van het patroon 20
8. Stap (3). De linkerkant van het patroon 1
9. Stap (4). De rechterkant van het patroon 25
10. Stap (5). De EN-positie Geel-15

(Voorbeeld 3)

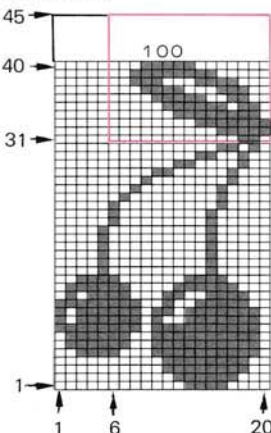

- **Neem vijf toeren tussen de patronen.**

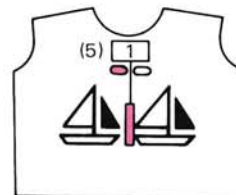
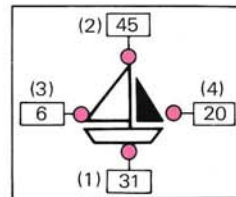

6. Stap (1). De onderste toer van het patroon 31
7. Stap (2). De bovenste toer van het patroon 45
8. Stap (3). De linkerkant van het patroon 6
9. Stap (4). De rechterkant van het patroon 20
10. Stap (5). De EN-positie Geel-10

## PATROON VAN ÉÉN GROEP

voortzet afbreidwijzing van het patroon op het breiwerk

- In deze paragraaf wordt het patroon van één groep behandeld.

Dit kan een patroon zijn dat iets voorstelt (voorbeeld: kers), maar kan ook een patroonbaan op het breiwerk zijn.

Hieronder wordt aangegeven, hoe U moet programmeren en hoe U dit type patroon moet breien (Noors).

### MOGELIJKHEDEN

1. Enkelmotief-patroon, zoals afgebeeld in "Stitch World".

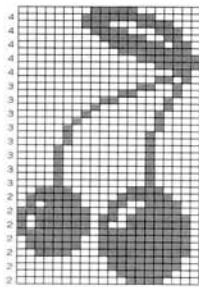

2. Baanpatroon van één groep.

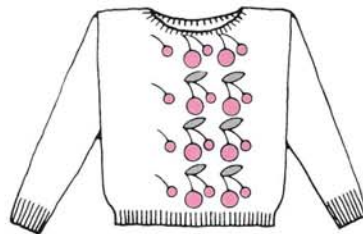
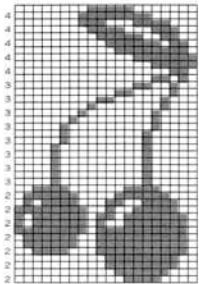

3. Selektieren van een gedeelte van een patroon uit "Stitch World" dat als één groep gebreid gaat worden.

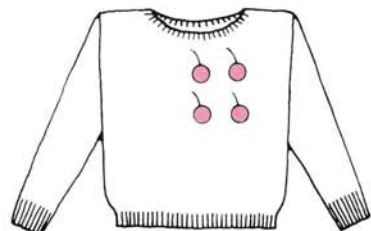
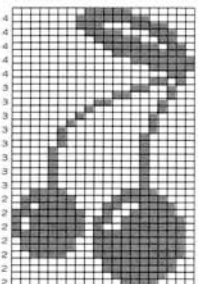

Voor het breien van één groep moeten we de computer voorzien van drie stukjes informatie; de EN-positie, de linker- en de rechterkant van de patroonbreedte.

### EERSTE NAALD-POSITIE (EN-Positie)

Deze positie heeft betrekking op het nummer van de naald die correspondeert met de eerste steek van de patroonherhaling



Stap 5-lampje

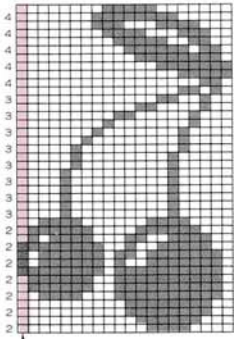

Eerste steek van de patroonherhaling

(Voorb. 1)

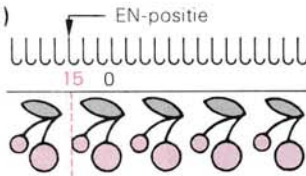

Sla Geel-15 aan als EN-positie

(Voorb. 2)

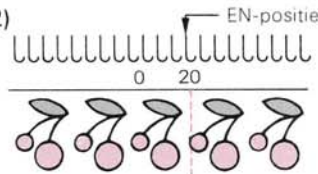

Sla Groen-20 aan als EN-positie

### PATROONBREEDTE

In de onderstaande voorbeelden hebben we Geel-15 gekozen als Eerste Naald-positie.

Het stap-6-lampje vraagt, met welke naald U wilt beginnen.

Het stap-7-lampje vraagt, met welke naald U wilt eindigen.

Geef als eerste naald altijd de linker- en als laatste naald altijd de rechterkant van het patroon op.



Stap-6-lampje



Stap-7-lampje

(Voorb. 1)

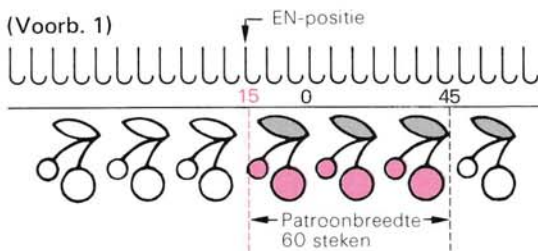

Brei drie patroonherhalingen.

Eén patroonherhaling omvat 20 steken; het gaat dus in totaal om 60 steken. We moeten de computer dan ook laten weten, dat het patroon over 60 naalden gebreid moet worden.

- ① Sla Geel-15 aan als uiterst linkse naald.
- ② Sla Groen-45 aan als uiterst rechtse naald.

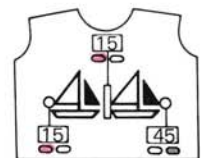

Voorb. 2

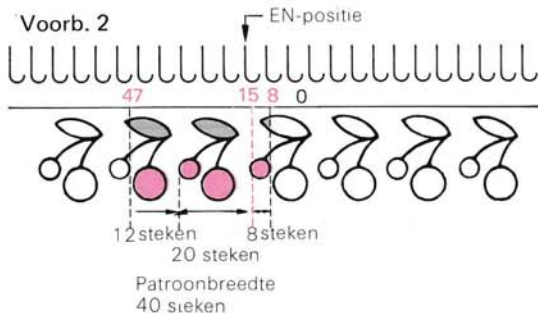

\*Door het veranderen van de patroonbreedte kunt U diverse patroon-kombinaties verkrijgen.

- ① Sla Geel-47 aan als uiterst linkse naald.
- ② Sla Groen-8 aan als uiterst rechtse naald.

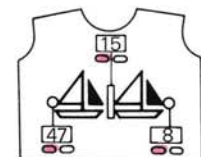

**PATROONKEUZE-SCHAKELAAR**

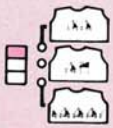

**Programmeren voor het breien van één groep**

**Enkelmotif-patroon uit Stitch World patroonprogramma**



Onderstaande uitleg wordt gegeven op basis van patroon 100 uit Stitch World.

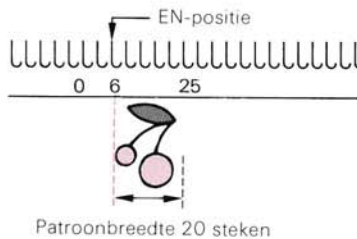

**Voordat U het programma invoert**

Zet de AAN/UIT-schakelaar op AAN (ON).

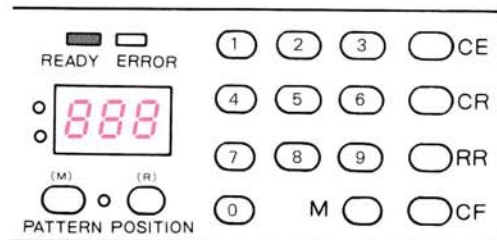
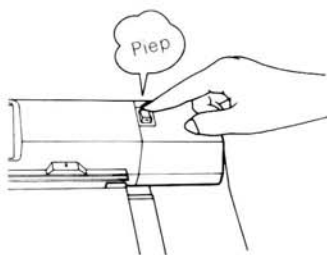

\*Wanneer U de schakelaar op AAN zet, licht het READY-lampje op. Eventuele gegevens op het display hebben betrekking op het laatst gebruikte patroon, d.w.z. voordat de schakelaar op UIT werd gezet.

**Patroon Programma**

**Stap 1**

Voer 990 met behulp van de cijfertoetsen in als modusnummer.



Druk de M-toets in, zodat deze informatie opgeslagen wordt.

**Stap 2**

Zet alle PATROONVARIATIE-toetsen omlaag en.

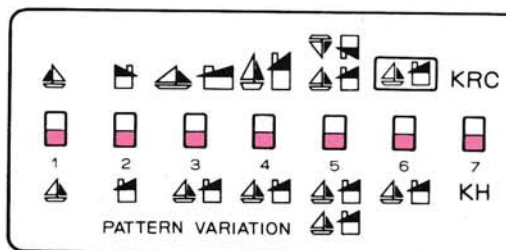
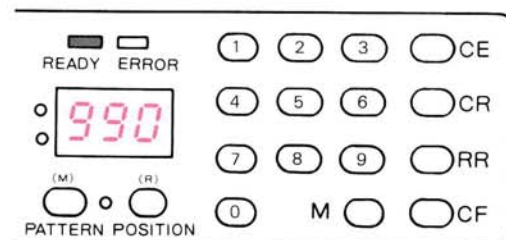

**Stap 3**

Zet de patroonkeuze-schakelaar omhoog.

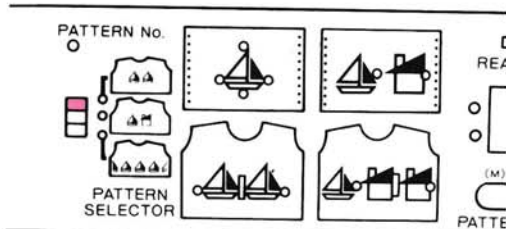

#### Stap 4

Druk de M-toets in (geheugen-toets).  
Het patroonnummer-lampje brandt.  
Sla 100 aan als patroonnummer.

1 • 0 • 0



#### Stap 5

Druk de M-toets in.  
Het stap-5-lampje brandt (EN-positie-lampje)  
Sla Groen-6 aan als de EN-positie van de patroon-  
herhaling. 6



#### Stap 6

Druk de M-toets in.  
Het stap-6-lampje brandt.  
Sla Groen-6 aan als de linkerkant van de patroon-  
breedte. 6



#### Stap 7

Druk de M-toets in.  
Het stap-7-lampje brandt.  
Sla Groen-25 aan als de rechterkant van de patroon-  
breedte. 2 • 5



#### Stap 8

Beëindig het programmeren door op de M-toets te  
drukken.  
Druk op de CF-toets, zodat het breien vanaf toer  
1 begint.

#### • Breien van een enkelmotief-patroon

- ① Rijg de hoofddraad door de rechterdraadgeleider en zet op.  
Brei enkele toeren tricot en zet de breislide voorbij het linker-  
merktekentje.
- ② Programmeer het gewenste patroon.
- ③ Rijg de contrastdraad door de linkerdraadgeleider.
- ④ Zet de veranderknop op KC (II).
- ⑤ Schuif de breislide van de linkerkant, voorbij het merkte-  
kentje, naar de rechterkant van het breiwerk. De naalden  
voor het patroon zijn nu geselecteerd.
- ⑥ Druk het bovengedeelte van de MC-knop in het midden in.
- ⑦ Rijg de contrastdraad door toevoerog "B".
- ⑧ Houd het draadeinde vast en haal de breislide over van rechts naar links. U zult zien dat beide kleuren worden gebreid.
- ⑨ Ga door met breien, totdat U "piep" hoort. Maak de toer af en brei hierna nog één toer. U heeft zo één patroonlengte  
gebreid.
- ⑩ U kunt nu verder gaan met patroonbreien of het maken van een patroonpaneel, of stoppen met patroonbreien. Zet de  
veranderknop op N-L. De patroontoets wordt zo automatisch vrijgemaakt. Knip hierna de contrastdraad door en zet het  
uiteinde vast achter het klemmetje op de draadgeleiderstang.

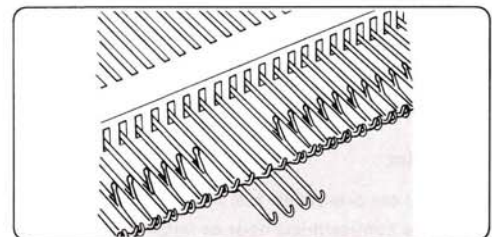
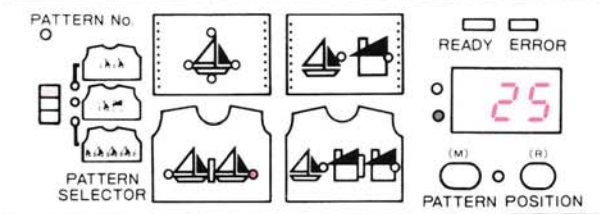
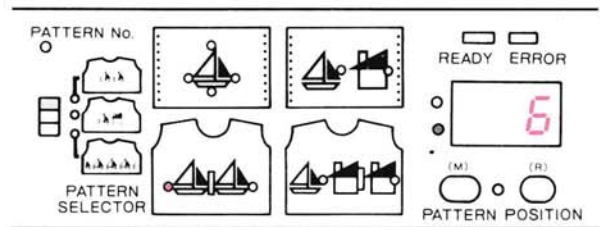
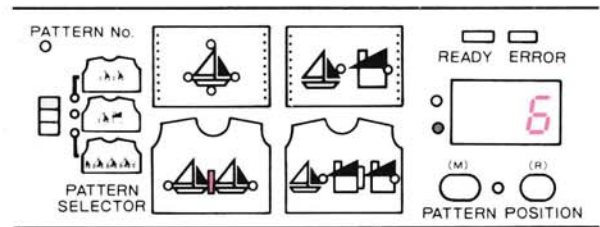
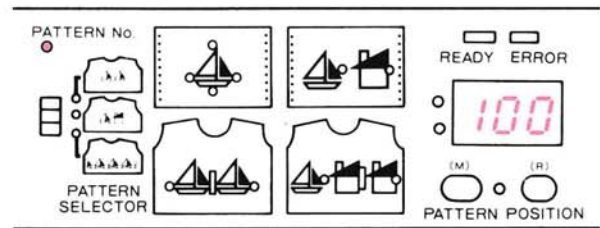

PATROONKEUZE  
SCHAKELAAR



Maken van een paneel (patroon van één groep)

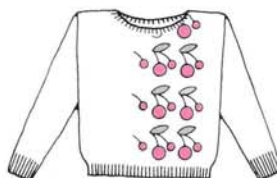
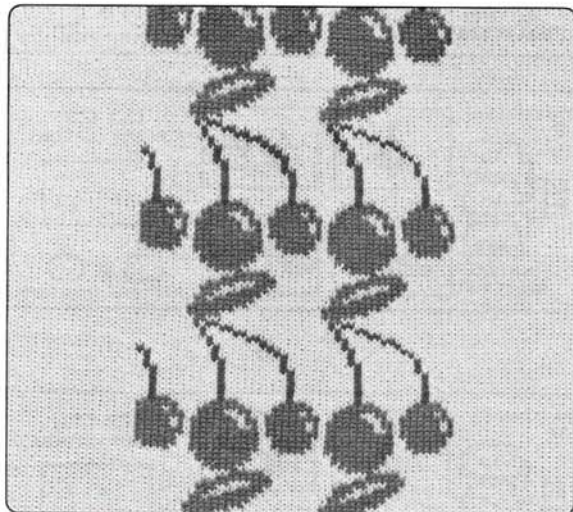

<Voorb.>

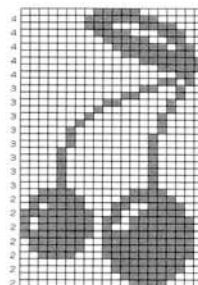
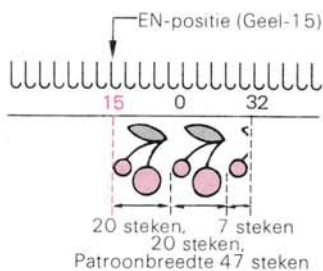

Patroonprogramma

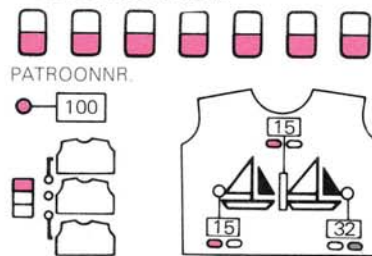

Programmeren

- ① Zet de AAN/UIT-schakelaar op AAN (ON).
- ② Sla 990 aan als MODUS-nummer en druk de geheugentoets (M) in.
- ③ Zet alle patroonvariatie-schakelaars omlaag.
- ④ Zet de patroonkeuze-schakelaar omhoog.
- ⑤ Druk de M-toets in. Sla 100 aan als patroonnummer.
- ⑥ Druk op de M-toets. Druk Geel-15 in als EN-positie van de patroonherhaling.
- ⑦ Druk op de M-toets. Druk Geel-15 in als uiterst linkse naald van het patroon.
- ⑧ Druk op de M-toets. Druk Groen-32 in als uiterst rechtse naald van het patroon.
- ⑨ Druk op de M-toets. (Het READY-lampje brandt.)
- ⑩ Druk op de CF-toets, zodat het breien bij de eerste toer begint.

U heeft het patroon geprogrammeerd en kunt met breien beginnen.

Brei-instructies

1. Zet op een brei enkele toeren tricot. Zet de breisledede voorbij het linker-draaitekentje.
- ② Rijg de contrastdraad door de linker-draadgeleider.
- ③ Zet de veranderknop op KC (II).
- ④ Schuif de breisledede van de linkerkant, voorbij het merktekentje (draaitekentje), naar de rechterkant van het breiwerk.
- ⑤ Druk de bovenste MC-knop in het midden in.
- ⑥ Rijg de contrastdraad door toevoerrog "B".
- ⑦ Houd het uiteinde van de contrastdraad vast en haal de breisledede over van rechts naar links. U zult zien dat beide kleuren worden gebreid.
- ⑧ Ga door met breien, totdat U "piep" hoort. Door dit signaal weet U dat U op het punt staat een patroonherhaling af te maken. In dit geval breien we echter een paneel, zodat we geen acht slaan op de piepsignalen, maar doorgaan met breien, totdat het werk de gewenste lengte heeft bereikt.
- ⑨ Wilt U stoppen met patroonbreien, zet dan de veranderknop op N-L; hierdoor worden de patroontoetsen automatisch vrijgemaakt.
- ⑩ Knip de contrastdraad door en zet het uiteinde vast achter het klemmetje op de draadgeleiderstang.

**PATROONKEUZE-SCHAKELAAR**



Selektieren van een gedeelte van een patroon uit STITCH WORLD dat U gaat breien als één groep.

Wanneer we volgens de 999-MODUS breien, kunnen we een gedeelte van een afgebeeld patroon nemen.

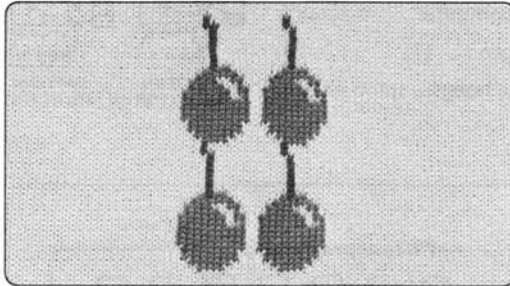

<Voorb.>

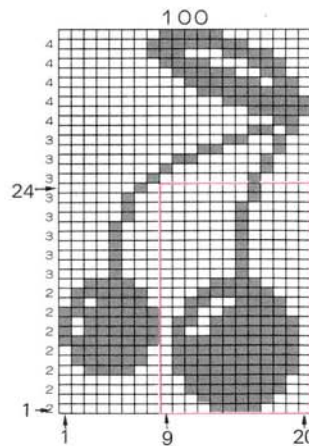
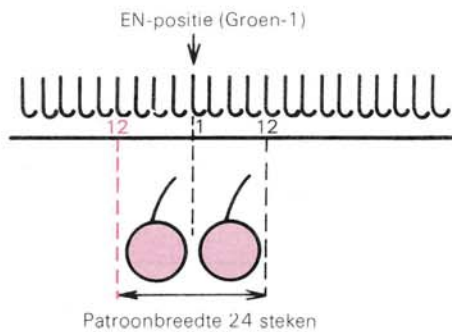

**Patroonprogramma**



PATROONNR.

100

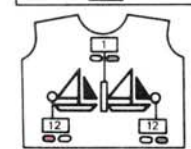
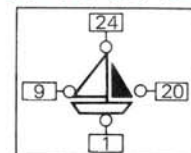
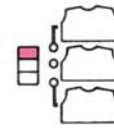

**Programmeren van een patroon**

- ① Zet de AAN-UIT-schakelaar op AAN (ON) en controleer of het READY-lampje brandt.
- ② Sla 999 aan als MODUS-nummer en druk op de M-toets.
- ③ Zet alle patroonvariatie-schakelaars omlaag.
- ④ Zet de patroonkeuze-schakelaar omhoog.
- ⑤ Druk op de M-toets en sla 100 aan als patroonnummer.
- ⑥ Druk op de M-toets en sla 1 aan als de eerste (onderste) toer van het patroon.
- ⑦ Druk op de M-toets en sla 24 aan als de laatste (bovenste) toer van het patroon.
- ⑧ Druk op de M-toets en sla 9 aan als uiterst linkse naald van het patroon.
- ⑨ Druk op de M-toets en sla 20 aan als uiterst rechtse naald van het patroon.
- ⑩ Druk op de M-toets en sla Groen aan als de EN-positie van het patroon.
- ⑪ Druk op de M-toets en sla Geel-12 aan als de uiterst linkse naald van de patroonbreedte.
- ⑫ Druk op de M-toets en sla Groen-12 aan als de uiterst rechtse naald van de patroonbreedte.
- ⑬ Druk op de M-toets (het READY-lampje licht op).
- ⑭ Druk hierna op de CF-toets.

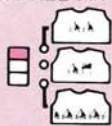
**PATROONKEUZE-SCHAKELAAR**

Selektieren voor het breien van een patroon over de gehele breedte m. b. v. patrooninstelling "A".

Uw computer is in staat een programma van elk van de drie patroonkeuze-instellingen op te slaan. In dit voorbeeld kan de kers, waarvan de EN-positie bij de gele naald nr. 10 staat, op de toer daarboven geplaatst worden door gebruikmaking van de "A"- of enkelgroep-stand van de computer.

De eerste patrooninformatie wordt, zoals gebruikelijk, in het geheugen opgeslagen ..... (1)

Wanneer het READY-lampje brandt, zet dan de, patroonkeuze-schakelaar in de hoogste stand en programmeer als volgt ..... (2)

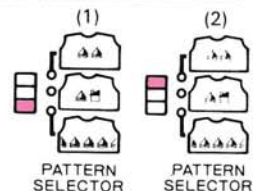

<Voorb.>

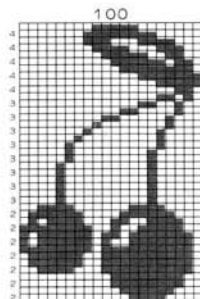
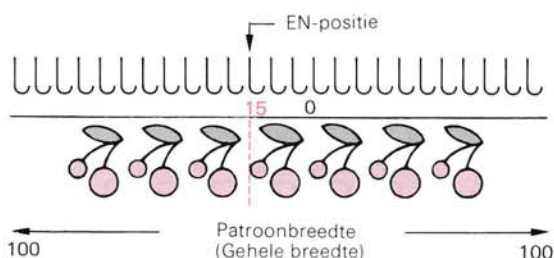

U kunt de patroonherhalingspositie veranderen en óf naar rechts óf naar links verplaatsen voor het op één lijn brengen van het patroon voor het voor-/achterpand en de mouwen.

**Patroonprogramma**

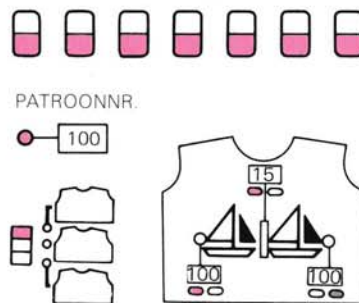

**Programma**

- ① Sla MODUS-nummer 990 aan.  
Druk op de M-toets.
- ② Zet alle patroonvariatie-schakelaars in de onderste stand.  
Druk op de M-toets.
- ③ Sla patroonnummer 100 aan.
- ④ Druk op de M-toets.  
Het stap-5-lampje brandt.  
Sla Geel-15 aan als EN-positie van het patroon.
- ⑤ Druk op de M-toets.  
Het stap-6-lampje brandt.  
Sla Geel-100 aan als de uiterst linkse naald van het patroon.
- ⑥ Druk op de M-toets.  
Het stap-7-lampje brandt.  
Sla Groen-100 aan als de uiterst rechtse naald van het patroon.
- ⑦ Druk op de M-toets.
- ⑧ Druk op de CF-toets.  
Het patroon kan nu gebreed worden.



## TWEE PATROONGROEPEN

In deze paragraaf wordt uitgelegd, hoe U de machine kunt programmeren voor het tegelijkertijd breien van twee patroongroepen. De patronen die we in onze voorbeelden hebben gebruikt, zijn "afbeeldings" – of motiefpatronen. U kunt het patroon als paneel breien of over de volle lengte van het breiwerk.

Deze patronen zullen respectievelijk patroon-A en patroon-B worden genoemd.

### MOGELIJKHEDEN

1. Selecteer een patroon en brei het op twee verschillende plaatsen.

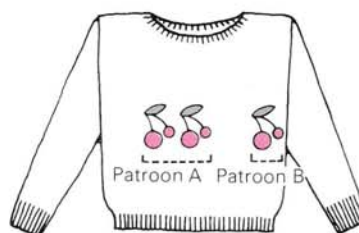
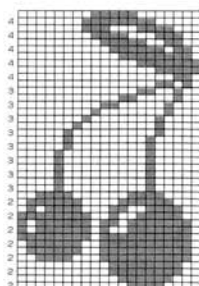

2. Selecteer het gehele patroon als "A" en breng het op het breiwerk aan. Selecteer vervolgens een gedeelte van hetzelfde patroon als "B" en geef het een andere plaats op het breiwerk.

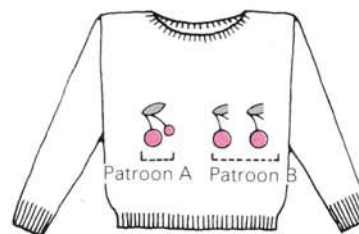
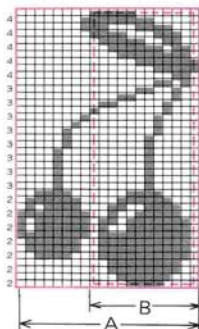

3. Selecteer een gedeelte van een patroon als "A" en geef het een plaats op het breiwerk. Selecteer een ander gedeelte van hetzelfde patroon als "B" en geef het een andere plaats op het breiwerk.

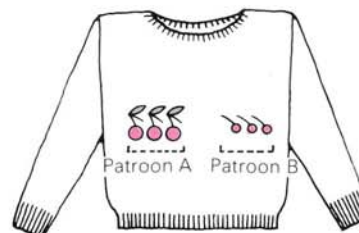
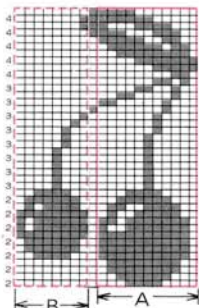

**PATROONKEUZE-SCHAKELAAR**



**Programmeren voor patroon A + B  
Twee patroongroepen**

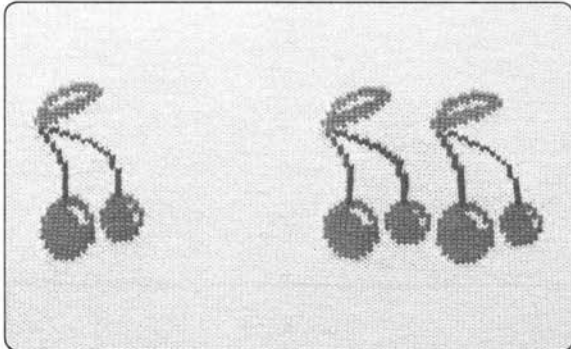

Bij het volgende voorbeeld zijn we uitgegaan van patroon 100 uit "Stitch World".

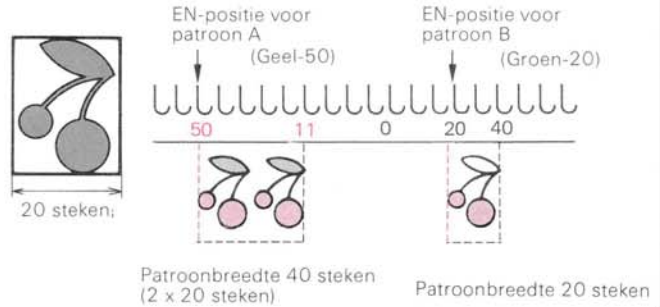

• **Voordat U het programma invoert**

Zet de AAN/UIT-schakelaar op AAN (ON).

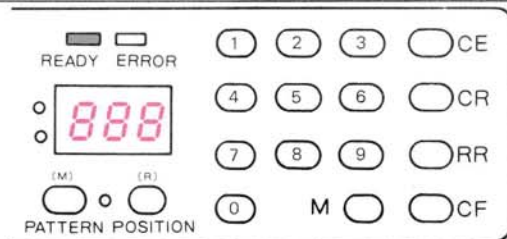
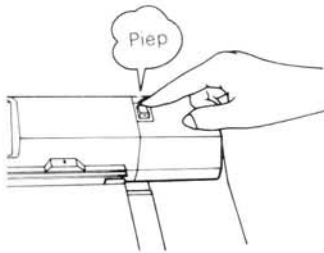

Wanneer de schakelaar op AAN staat, licht het READY-lampje. Eventuele informatie op het paneel heeft betrekking op het laatst gebruikte patroon (voordat de schakelaar op UIT werd gezet).

• **Patroon Programma**

**Stap 1**

Sla 990 met behulp van de cijfertoetsen aan als MODUS-nummer.

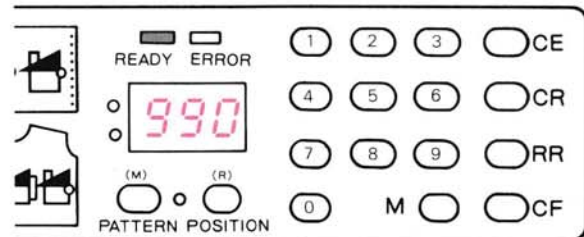

Druk op de M-toets.

**Stap 2**

Zet alle patroonvariatie-schakelaars omlaag.

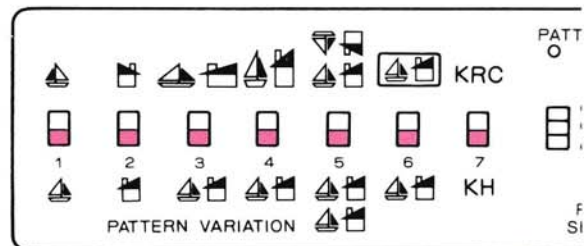

**Stap 3**

Zet de patroonkeuze-schakelaar in de middelste stand.

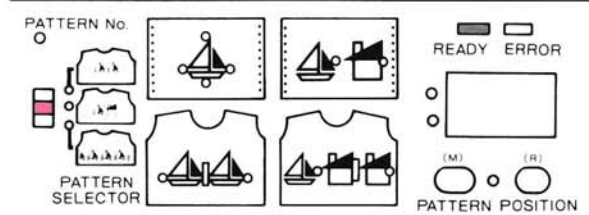

#### Stap 4

Druk op de M-toets.  
Het patroonnummer brandt.  
Sla 100 aan als patroonnummer.

1 • 0 • 0

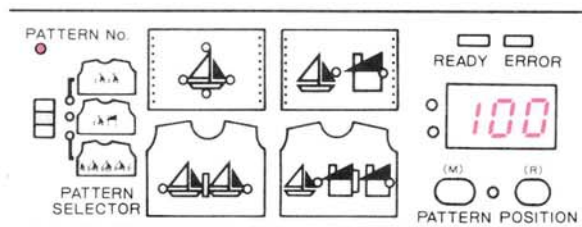

#### Stap 5

Druk op de M-toets.  
Het stap-5-lampje brandt.  
Sla Geel-50 aan als de EN-positie voor patroon "A".

5 • 0

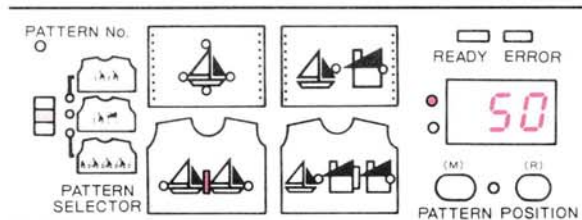

#### Stap 6

Druk op de M-toets.  
Het stap-6-lampje brandt.  
Sla Geel-50 aan als de uiterst linkse naald van het patroon.

5 • 0

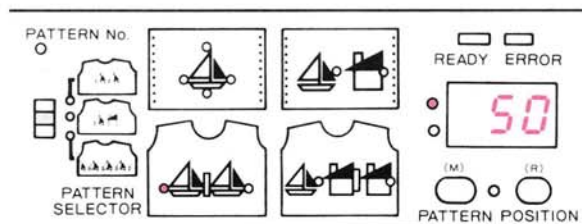

#### Stap 7

Druk op de M-toets.  
Het stap-7-lampje brandt.  
Sla Geel-11 aan als de uiterst rechtse naald van het patroon.

1 • 1

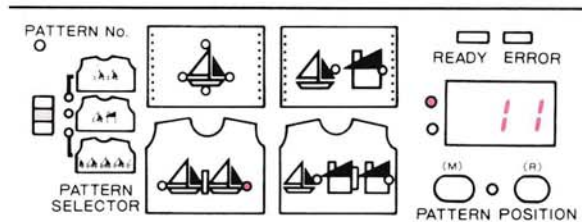

#### Stap 8

Druk op de M-toets.  
Het stap-10-lampje brandt.  
Sla Groen-21 aan als de EN-positie voor patroon "B".

2 • 1

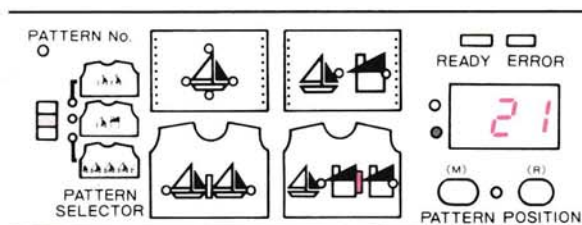

#### Stap 9

Druk op de M-toets.  
Het stap-12-lampje brandt.  
Sla Groen-21 aan als de uiterst linkse naald van het patroon.

2 • 1

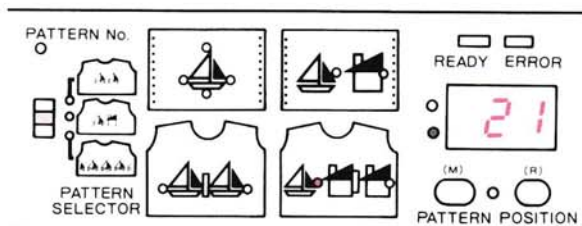

### Stap 10

Druk op de M-toets.  
Het stap-12-lampje brandt.  
Sla Groen-40 aan als de uiterst rechtse  
van het patroon.

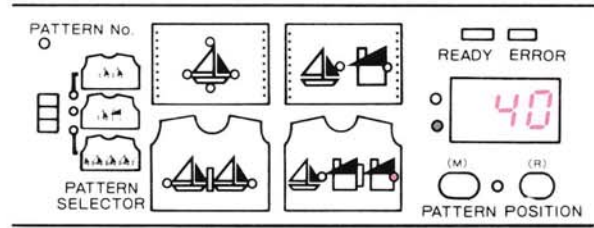

### Stap 11

Druk op de M-toets; U bent nu klaar met  
programmeren.  
Druk nu op de CF-toets, zodat de machine  
vanaf toer 1 begint met breien.

\* Ga verder met breien, zoals U zou doen in geval van één  
groep (zie blz. 40).

#### PATROONKEUZE- SCHAKELAAR



Selekteer het gehele patroon als "A" en geef het een plaats op het breiwerk; selekteer daarna  
een gedeelte van hetzelfde patroon als "B" en geef het een andere plaats. U maakt hierbij ge-  
bruik van Modus 999.

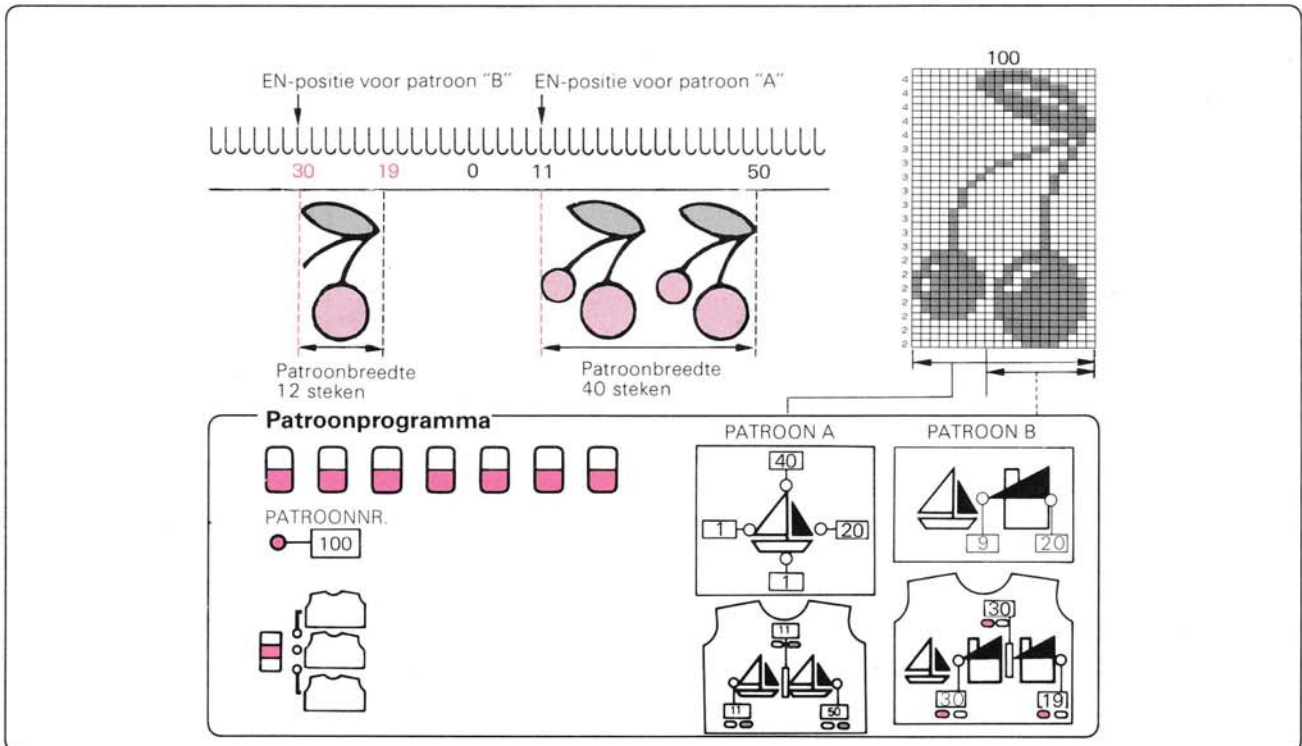
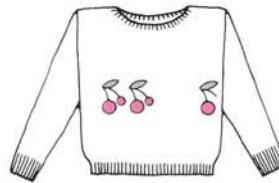
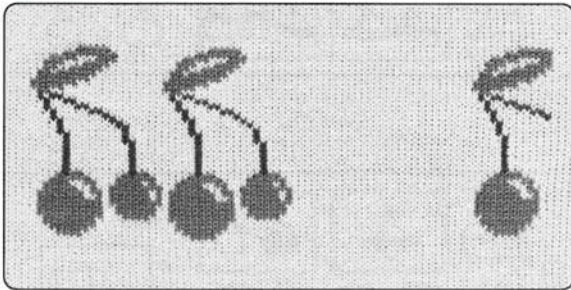

● Programmeren van een patroon

- ① Zet de AAN/UIT-schakelaar op AAN (controleer of het READY-lampje oplicht).
- ② Sla 999 aan als MODUS-nummer en druk op de M-toets.
- ③ Zet alle patroonvariatie-schakelaars omlaag.
- ④ Zet de patroonkeuze-schakelaar in de middelste stand.
- ⑤ Druk op de M-toets en sla 100 aan als patroonnummer.
- ⑥ Druk op de M-toets en sla 1 aan als de eerste (onderste) toer van patroon A.
- ⑦ Druk op de M-toets en sla 40 aan als de laatste (bovenste) toer van patroon A.
- ⑧ Druk op de M-toets en sla 1 aan als de uiterst linkse naald van patroon A.
- ⑨ Druk op de M-toets en sla 20 aan als de uiterst rechtse naald van patroon A.
- ⑩ Druk op de M-toets en sla Groen-11 aan als de EN-positie van patroon A.
- ⑪ Druk op de M-toets en sla Groen-11 aan als de linkerkant van de patroonbreedte voor patroon A.
- ⑫ Druk op de M-toets en sla Groen-50 aan als de rechterkant van de patroonbreedte voor patroon A.
- ⑬ Druk op de M-toets en sla 1 aan als de uiterst linkse naald van patroon B.
- ⑭ Druk op de M-toets en sla 9 aan als de uiterst rechtse naald van patroon B.
- ⑮ Druk op de M-toets en sla Geel-30 aan als de EN-positie van patroon B.
- ⑯ Druk de M-toets in en sla Geel-30 aan als de linkerkant van de patroonbreedte voor patroon B.
- ⑰ Druk op de M-toets en sla Geel-19 aan als de rechterkant van de patroonbreedte voor patroon B.
- ⑱ Druk op de M-toets (het READY-lampje licht nu op).
- ⑲ Druk vervolgens op de CF-toets.

U kunt nu beginnen met het breien van Uw patroon.

Volg de brei-instructies voor het breien van een patroon van één groep (zie bldz. 40).

**PATROONKEUZE-SCHAKELAAR**



Selekteer een gedeelte van het patroon en geef het een plaats; selekteer vervolgens nog een gedeelte van het patroon als "B" en geef het een andere plaats op Uw breiwerk.

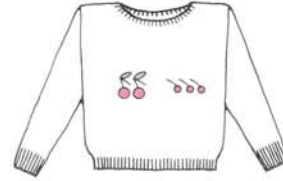
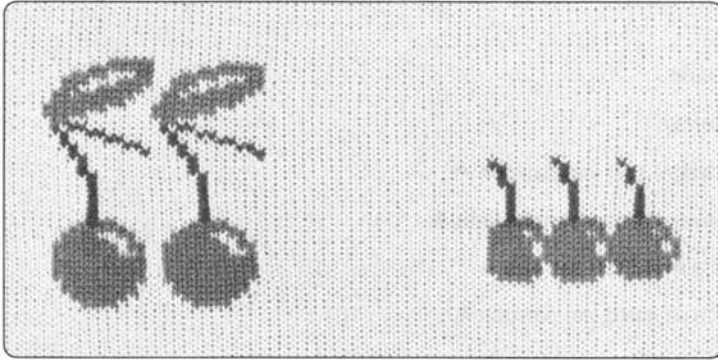

• **Selektieren van twee patronen**

- Bepaal de afmeting van het patroon.

Het eerste patroon is "Patroon-A" en het tweede is "Patroon-B".

U kunt de afmeting van patroon-A bepalen binnen de grenzen van 200 steken (breed) x 999 toeren (hoog).

- Voor patroon B kunt U een breedte kiezen van 200 steken, maar de hoogte dient hetzelfde te zijn als voor patroon A.

EN-positie voor patroon B

EN-positie voor patroon A

35 15 0 11 34

Patroonbreedte 20 steken

Patroonbreedte 24 steken

100

4 4 4 4 4 4 4 4 4 4 4 4 4 4 4 4 4 4 4 4

3 3 3 3 3 3 3 3 3 3 3 3 3 3 3 3 3 3 3 3

2 2 2 2 2 2 2 2 2 2 2 2 2 2 2 2 2 2 2 2

1 1 1 1 1 1 1 1 1 1 1 1 1 1 1 1 1 1 1 1

1 7 9 20

PATROON B PATROON A

**Patroonprogramma**

PATROONNR. 100

PATROON A

PATROON B

• Programmeren van een patroon

- ① Zet de AAN/UIT-schakelaar op AAN (controleer of het READY-lampje oplicht).
- ② Sla 999 aan als MODUS-nummer en druk op de M-toets.
- ③ Zet alle patroonvariatie-schakelaars omlaag.
- ④ Zet de patroonkeuze-schakelaar in de middelste stand.
- ⑤ Druk op de M-toets en sla 100 aan als patroonnummer.
- ⑥ Druk op de M-toets en sla 1 aan als de eerste (onderste) toer van patroon A.
- ⑦ Druk op de M-toets en sla 40 aan als de laatste (bovenste) toer van patroon A.
- ⑧ Druk op de M-toets en sla 1 aan als de uiterst linkse naald van patroon A.
- ⑨ Druk op de M-toets en sla 20 aan als de uiterst rechtse naald van patroon A.
- ⑩ Druk op de M-toets en sla Groen-11 aan als de EN-positie van patroon A.
- ⑪ Druk op de M-toets en sla Groen-11 aan als de linkerkant van de patroonbreedte voor patroon A.
- ⑫ Druk op de M-toets en sla Groen-35 aan als de rechterkant van de patroonbreedte voor patroon A.
- ⑬ Druk op de M-toets en sla 1 aan als de uiterst linkse naald van patroon B.
- ⑭ Druk op de M-toets en sla 7 aan als de uiterst rechtse naald van patroon B.
- ⑮ Druk op de M-toets en sla Geel-40 aan als de EN-positie van patroon B.
- ⑯ Druk de M-toets in en sla Geel-40 aan als de linkerkant van de patroonbreedte voor patroon B.
- ⑰ Druk op de M-toets en sla Geel-15 aan als de rechterkant van de patroonbreedte voor patroon B.
- ⑱ Druk op de M-toets (het READY-lampje licht nu op).
- ⑲ Druk vervolgens op de CF-toets.

U kunt nu beginnen met het breien van Uw patroon.

Volg de brei-instructies voor het breien van een patroon van één groep.

# MEMO-INFORMATIE VOOR PATRONEN IN HET PATRONENBOEK "STITCH WORLD"

- Zie de diagrammen op de achterste pagina's van "STITCH WORLD".
- De Memo-informatie staat links van het diagram. Wanneer U aan breien bent, verschijnt de Memo-informatie in het display bij een druk op de Geel-toets.
- Deze informatie kan diverse betekenissen hebben (afhankelijk van het type steek dat U breit).

## NOORS PATROON

- De Memo-informatie geeft aan, welke contrastkleur aan de beurt is.
- 1 wordt gebruikt voor de hoofdkleur en de andere cijfers voor de contrastkleuren.

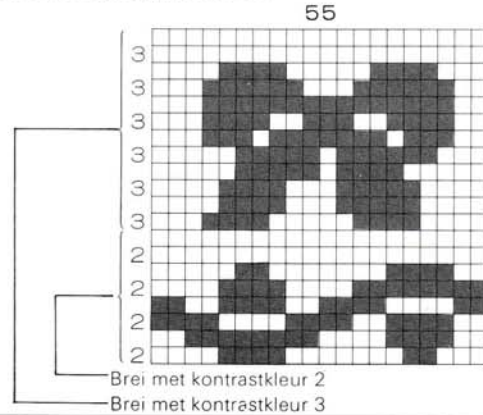

## PATENTSTEEK : EN SLIPSTEEKPATROON

- De Memo-informatie geeft aan, met welke hoofdkleur er gebreid moet worden.

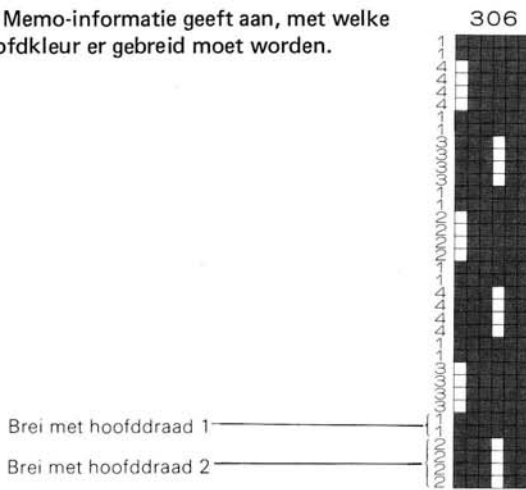

## WEEFPATROON

- (1) De Memo-informatie geeft aan, met welke weefdraad er gebreid moet worden.
- (2) Indien er geen informatie in het Memo-display staat, brei dan zonder weefdraad.



## KANT : EN FIJNKANTPATROON

- Indien er niets in het Memo-display staat, haal dan de L-slede over.
- Verschijnt er een getal in het display, brei dan dat aantal toeren met de breislede.

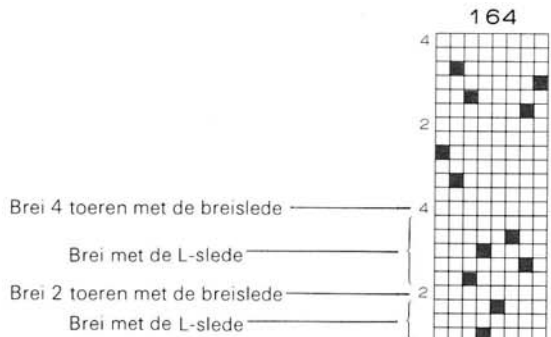

## GEMENGD KANT- EN FIJN KANTPATROON

- Gebruik de L-slede en de breislede overeenkomstig de informatie in het display.

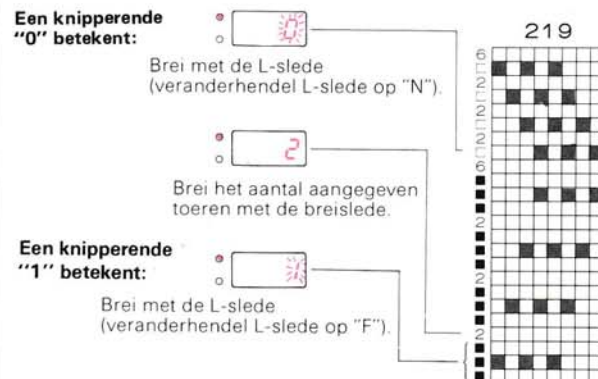



# HET MAKEN VAN UW EIGEN PATROON

In deze paragraaf wordt uitgelegd, hoe U Uw eigen ideeën kunt vastleggen op de Mylar-patroonkaarten (dat zijn de plastic patroonkaarten) en hoe U deze patronen kunt programmeren, zodat U een ontwerp krijgt dat helemaal van U zelf is.

Hiervoor heeft U de zilveren/zwarte pen nodig om de kaarten te kunnen markeren, het potlood met de vlakgom voor het verbeteren van eventuele fouten en het blauwe sjabloon (U treft deze voorwerpen aan in het toebehorenbakje).

Het is raadzaam Uw patroon eerst op de patroonvellen te tekenen met behulp van een gewone pen of potlood. Genoemde pen en potlood zitten in de verpakking van de Mylar-patroonkaarten.

U hoeft nu alleen nog maar het patroon op de Mylar-patroonkaart te tekenen en U kunt beginnen met het programmeren van de machine.

De patroonkaarten worden via een gleuf aan de rechterkant in de machine gevoerd, zoals U kunt zien op de afbeelding. De machine zal daarop de kaart (en) lezen overeenkomstig de door U gegeven instructies.

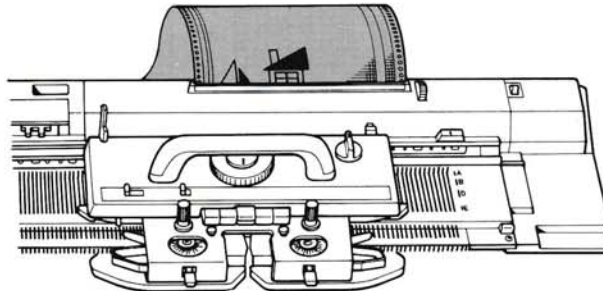

Neem voldoende tijd om te leren, hoe U een eigen ontwerp kunt maken en het patroon vervolgens kunt programmeren. De machine biedt U onbeperkte mogelijkheden.

Wanneer U eenmaal een of twee eigen patronen heeft geprogrammeerd, zult U begrijpen, dat U in feite elk gedeelte van elk patroon kunt kiezen.

## DE PATROONKAART (DE MYLAR-KAART)

### Opmerking:

De afmeting van het patroon op het breiwerk zal afwijken van de afmeting van het patroon op de kaart; de afmeting is afhankelijk van de te gebruiken draad en de steekgrootte.

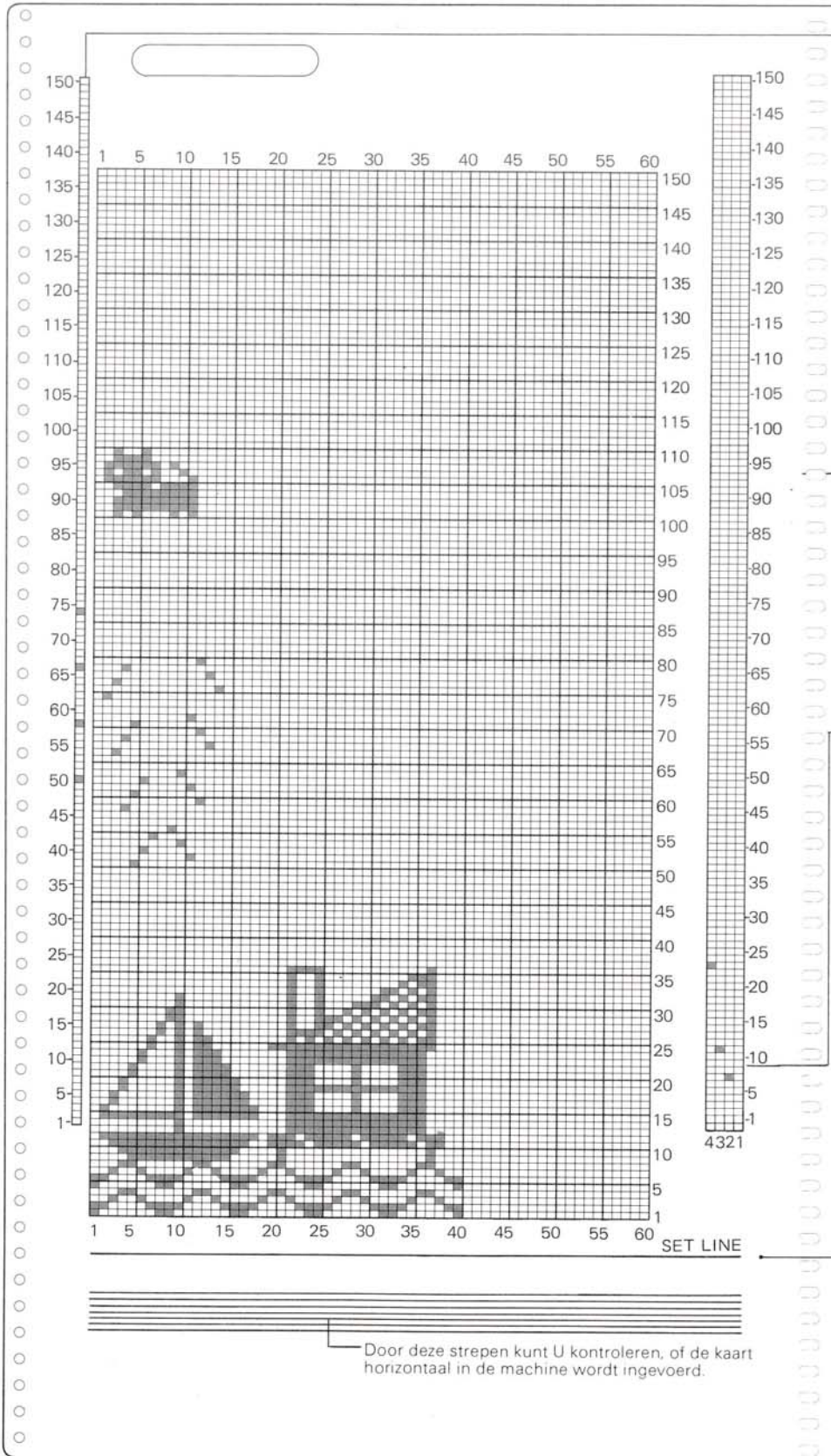

### L-VENSTER

Voor het breien van kantpatronen

### PERFORATIES VOOR TRANSPORTEREN PATROONKAART

### MEMO-VENSTER

Wanneer de tweede gekleurde draad bijvoorbeeld bij de 9e toerverwisseld moet worden voor een andere kleur, markeer dan een van de blanco vakjes bij nr. 9, zodat U gemakkelijk kunt nazoeken, waar de draad verwisseld dient te worden.

### BEGINLIJN

U moet de patroonkaart instellen bij de beginlijn.

- Let erop, dat de patroonkaarten niet vuil of gekreukt worden, aangezien de machine gekreukte en/of vuile kaarten niet goed zal kunnen lezen, waardoor Uw patroon verkeerd kan worden gebreid.

## MARKEREN VAN DE PATROONKAART

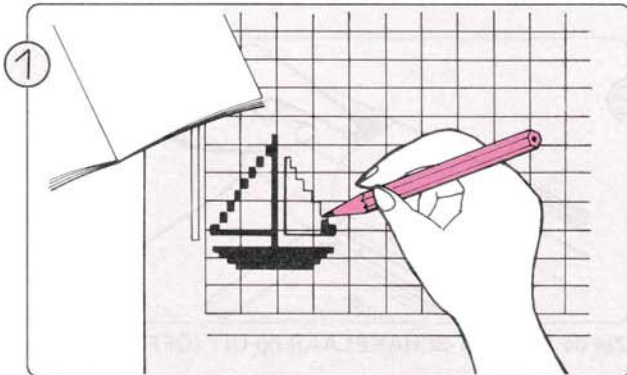

1 Ieder vierkantje van de kaart stelt 1 steek van het breiwerk voor.  
Teken Uw eigen patroon op de patroonkaart.

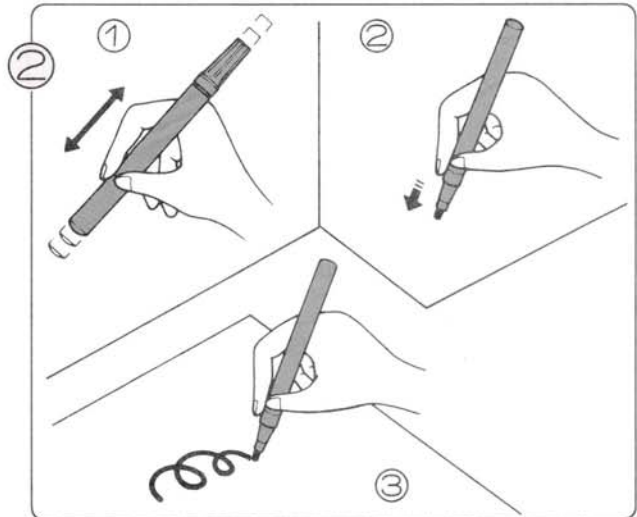

Wanneer U de markeerstift voor de eerste keer gebruikt ....

1. Schud de stift, met de dop erop, heftig op en neer en U zult het balletje op en neer horen gaan.
2. Druk met de stift op een stuk papier, zodat de punt enigszins naar binnen gaat. Herhaal dit totdat de punt van de stift met inkt doorlopen is en zwart ziet.
3. Controleer of de stift naar behoren schrijft, voordat U hem echt gaat gebruiken.

Schud de stift met het dopje erop opnieuw heen en weer en druk de punt van de stift op een stuk papier, voordat U met markeren begint.

Opmerking:

Plaats het dopje na gebruik weer goed op de stift, zodat deze niet uitdroogt.

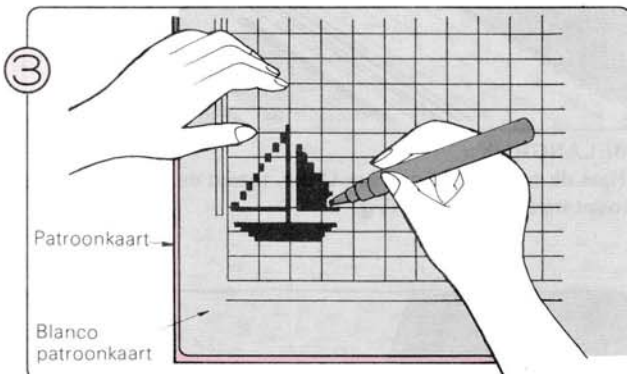

3 Leg de blanco kaart op de patroonkaart en markeer het patroon met de markeerpen. Teken het patroon op de bovenkant van de kaart.

### Markeren van de Mylar-patroonkaart.

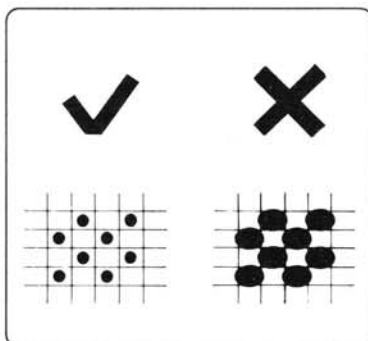

Markeer de kaart door middel van rondjes in het midden van de vierkantjes. Zorg dat de rondjes binnen de lijn worden getekend.

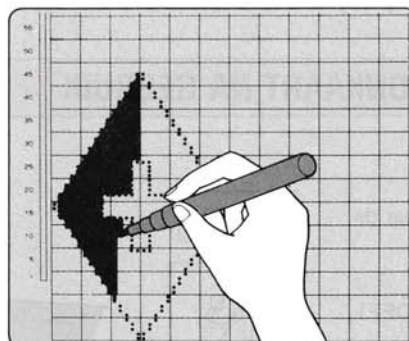

Maak eerst een schets van het patroon m. b. v. rondjes en maak vervolgens de te markeren ruimte zwart.

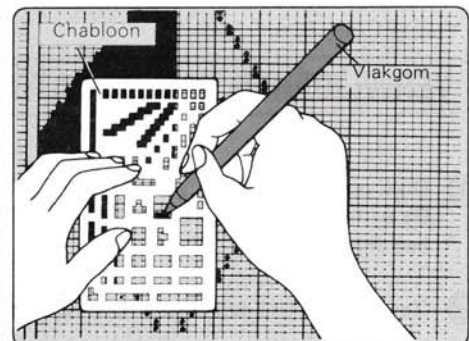

Wilt U het patroon corrigeren maak dan gebruik van de bijgeleverde vlakgom, Wrijf niet te hard. De chabloon komt van pas voor het wissen van kleine stukjes van het patroon.

## AANBRENGEN VAN DE PATROONKAART

- Maak pas gebruik van de patroonkaart, nadat de inkt volledig opgedroogd is.

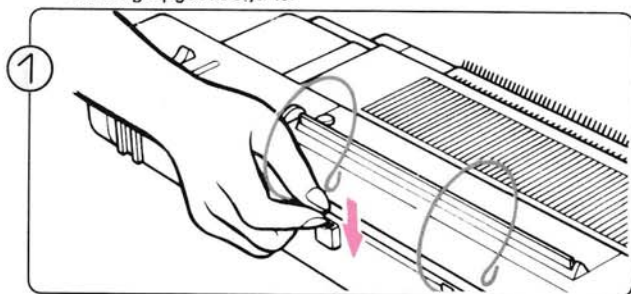

Breng de PATROONKAARTGELEIDERS aan.

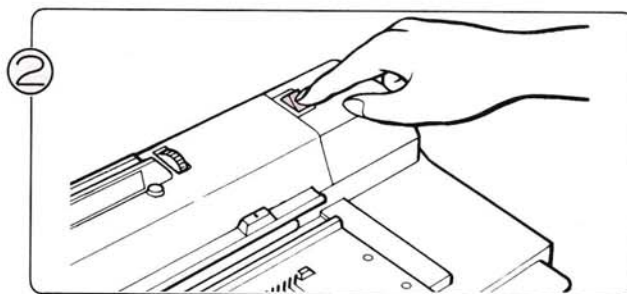

Zet de AAN/UIT-SCHAKELAAR op UIT (OFF).

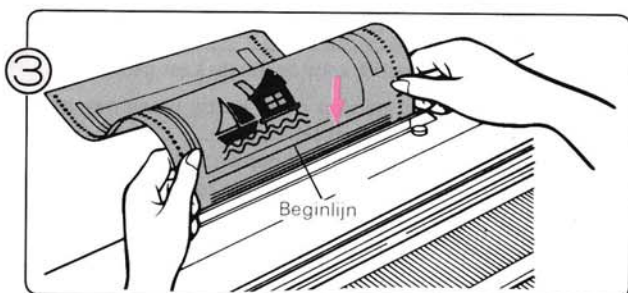

Steek de patroonkaart horizontaal in de KAARTOPENING.

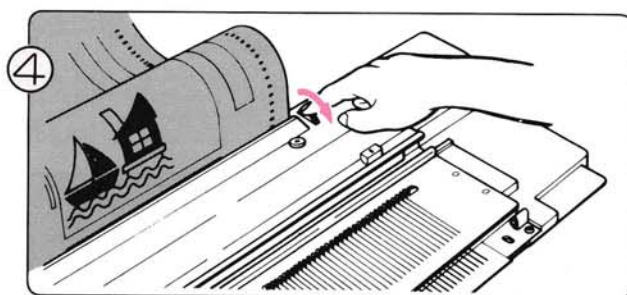

**BELANGRIJK:**  
Haal de transportknop naar U toe, totdat de beginlijn gelijk loopt met de kaartopening.

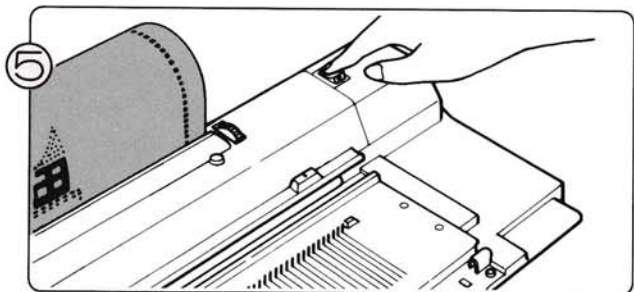

Zet de AAN/UIT-SCHAKELAAR op AAN (ON).

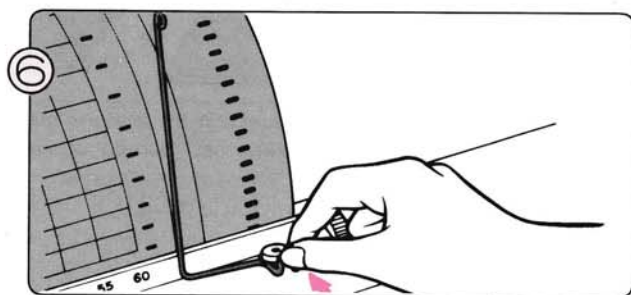

Breng de kaarthouder aan; hierdoor wordt de patroonkaart tijdens het invoeren in balans gehouden.

## VERWIJDEREN VAN DE PATROONKAART NA GEBRUIK

- 1 Druk op de RR-toets.  
De patroonkaart wordt dan teruggedraaid naar de beginlijn.



- 2 Zet de AAN/UIT-SCHAKELAAR op UIT (OFF).



- 3 Haal de patroonkaart uit de machine m. b. v. de transportknop.

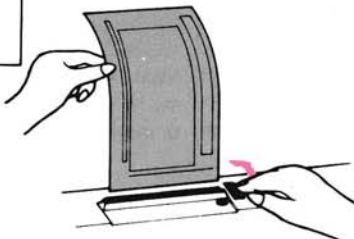

## LEZEN VAN DE PATROONKAART

- De nummers op de kaart corresponderen met de vierkantjes, niet met lijnen.
- Lees de onderste en bovenste informatie altijd van rechts naar links.

De twee zijanten van het patroon kunnen zowel van de benedenzijde als van de bovenzijde van de kaart gelezen worden.

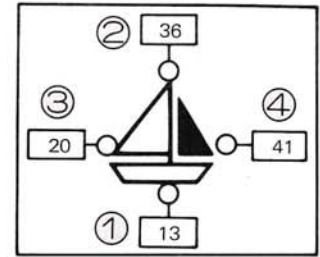
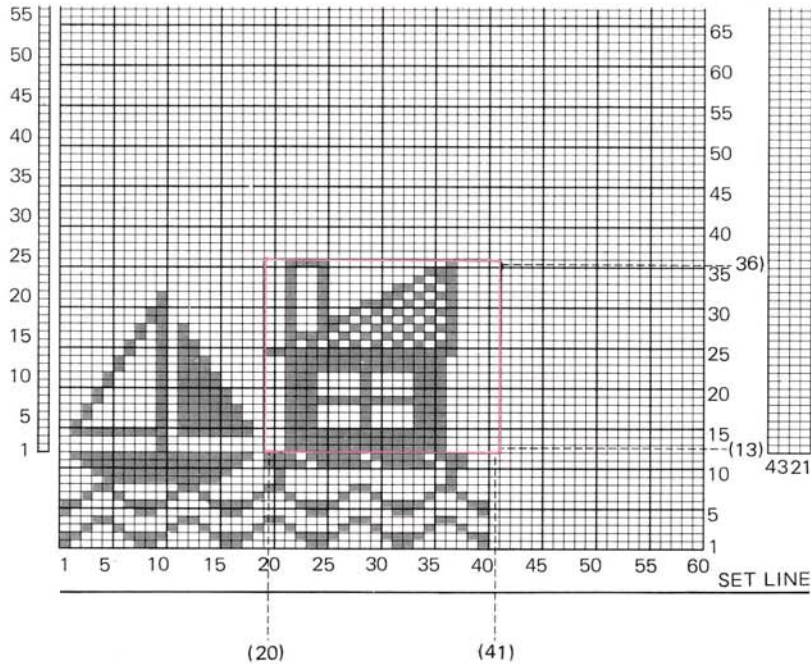

U kunt zowel een compleet patroon als een willekeurig gedeelte van een patroon op de kaart selecteren.

Bij het programmeren gaan de onderstaande vier stap-lampjes in deze volgorde aan:

- ① Vraagt naar de onderste toer van het patroon.
- ② Vraagt naar de bovenste toer van het patroon.
- ③ Vraagt naar de linkerrand van het patroon.
- ④ Vraagt naar de rechterrand van het patroon.

### Mogelijkheden voor het selecteren van een patroon

- Door het selecteren van verschillende patroongroepen kunt U diverse patronen maken van een patroonherhaling.

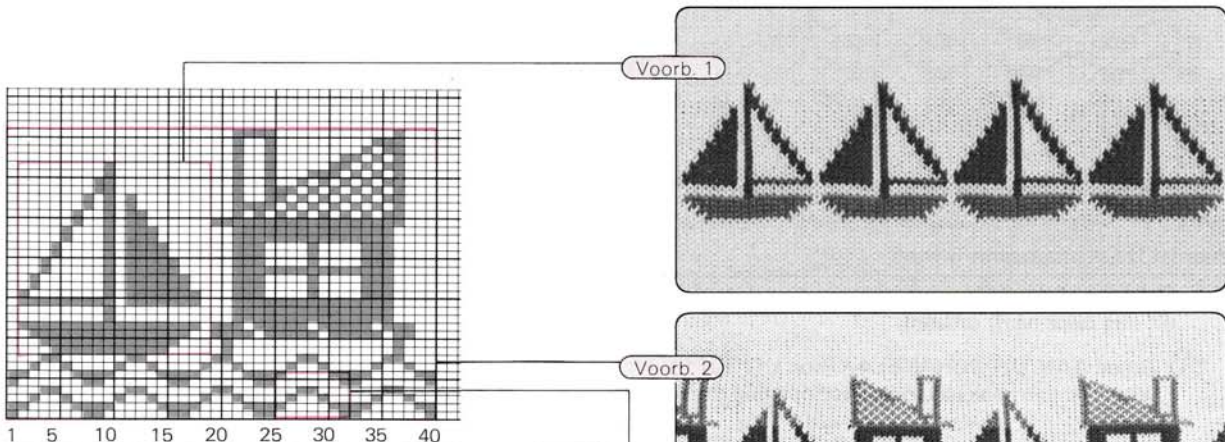

- Wanneer U het patroon vanaf de patroonkaart volgens modusnummer 999 of 990 breit, kunt U de rechterkant van het patroon tot 200 selecteren. Wanneer U bijvoorbeeld de 60 steken van de kaart gebruikt en 65 aanslaat als de rechterrand van het patroon, dan heeft U 5 blanco ruimtes tussen de herhalingen.

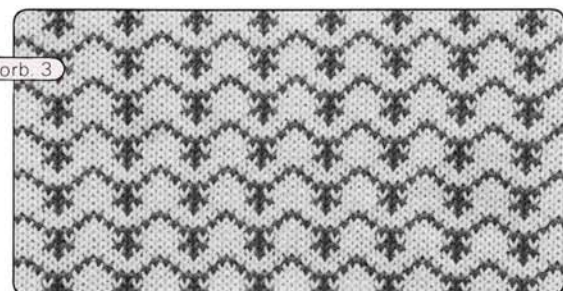
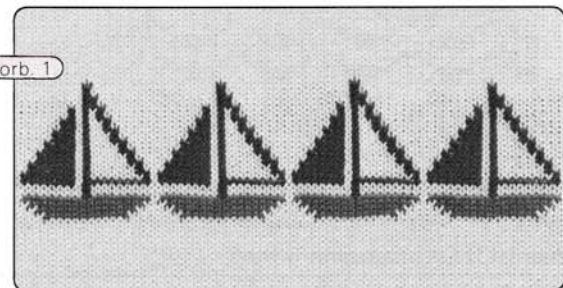
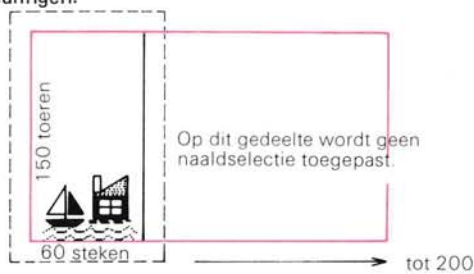

● **Patroonprogramma**

**Stap 1**

Sla 990 m. b. v. de cijfertoetsen aan als modusnummer.

9 • 9 • 0

Druk op de M-toets.

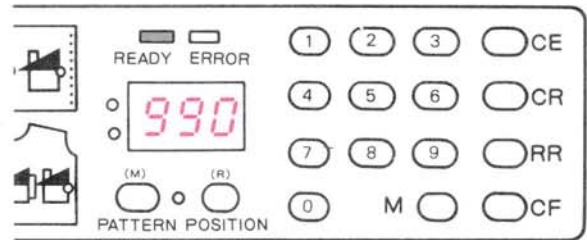

**Stap 2**

Zet alle patroonvariatie-schakelaars omlaag.

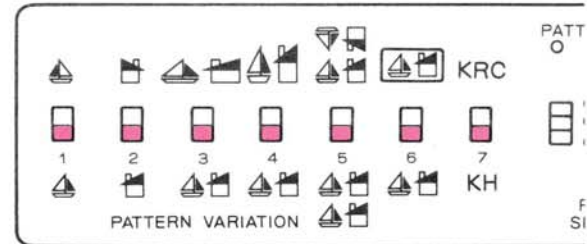

**Stap 3**

Zet de patroonkeuze-schakelaar in de onderste stand.

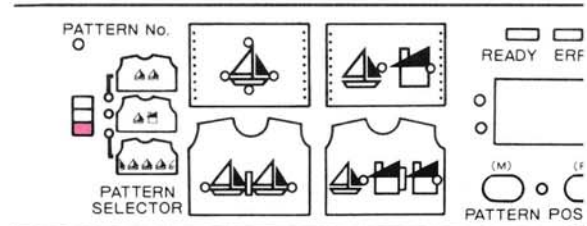

**Stap 4**

Druk op de M-toets.  
Het patroonnummer-lampje licht op.  
Sla 901 aan als patroonnummer.

9 • 0 • 1

(Door het invoeren van de code 901 weet de computer dat we een patroonkaart gebruiken)

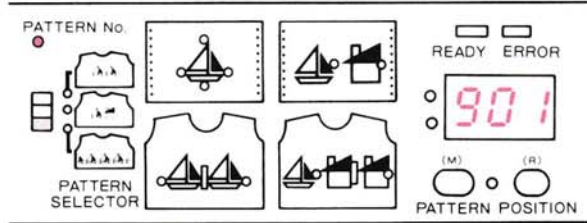

**Stap 5**

Druk op de M-toets.  
Het stap-1-lampje brandt.  
Sla het getal 1 aan als de eerste (onderste) toer van het patroon.

1

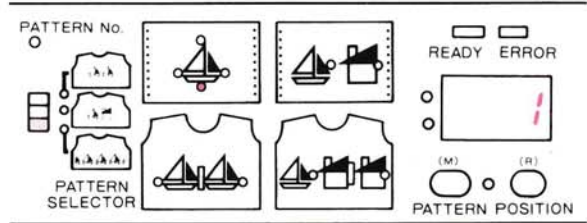

**Stap 6**

Druk op de M-toets.  
Het stap-2-lampje brandt.  
Sla het getal 32 aan als de laatste (bovenste) toer van het patroon.

3 • 2

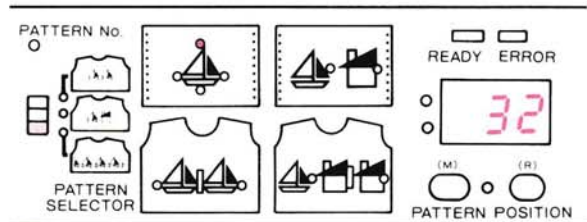

### Stap 7

Druk op de M-toets.  
Het stap-3-lampje brandt.  
Sla het getal 1 aan als de uiterst linkse steek van het patroon.

①

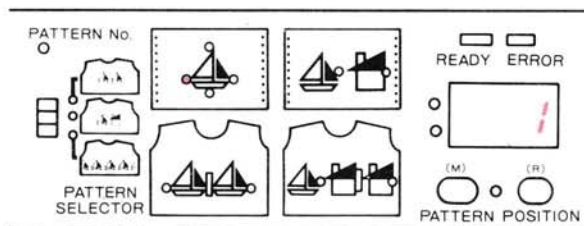

### Stap 8

Druk op de M-toets.  
Het stap-4-lampje brandt.  
Sla het getal 18 aan als de uiterst rechtse steek van het patroon.

① • ⑧

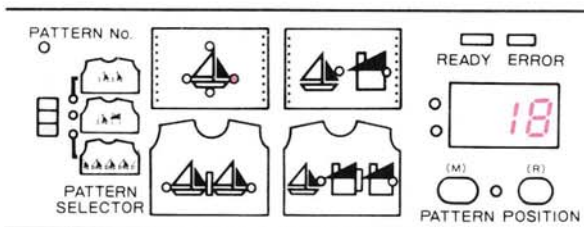

### Stap 9

Druk op de M-toets.  
Het READY-lampje licht en U bent klaar met het programma.

### Stap 10

Druk op de CF-toets.

CF



De computer leest het gehele patroongebied dat geprogrammeerd is. Vervolgens wordt de patroonkaart getransporteerd tot de beginpositie van het patroon (Zie het memo-venster van de patroonkaart).

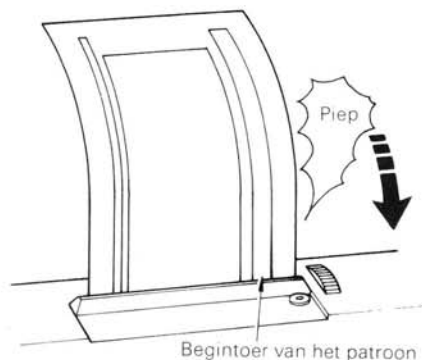

### • Breien van het patroon

- ① Rijg de hoofddraad door de rechterdraadgeleider en zet op.  
Brei enkele toeren tricot.  
Zet de breislede voorbij het merktekentje.
- ② Programmeer het gewenste patroon.
- ③ Rijg de contrastdraad door de linkerdraadgeleider.
- ④ Zet de veranderknop op KC (I).
- ⑤ Schuif de slede voorbij het merktekentje en over het breiwerk van links naar rechts.  
De naalden zijn nu geselecteerd.
- ⑥ Druk het bovenste gedeelte van de middelste knop in (MC).
- ⑦ Rijg de contrastdraad door toevoerog "B".
- ⑧ Houd de contrastdraad vast en schuif de slede van rechts naar links over het breiwerk. U zult zien dat beide kleuren worden gebreid.
- ⑨ Ga door met breien totdat U het piepsignaal hoort. Maak de toer af en brei daarna nog een extra toer. U heeft nu een complete patroonlengte gebreid.
- ⑩ U kunt nu stoppen met patroonbreien of het piepsignaal negeren en het patroon over het gehele breiwerk aanbrengen.  
Wilt U stoppen, zet dan de veranderknop weer op N.L, zodat de patroontoets automatisch vrijgemaakt wordt.  
Knip de contrastdraad door en zet het draadeinde vast achter het klemmetje op de draadgeleiderstang.
- ⑪ Druk nu op de RR-toets (roll return) en uw patroonkaart zal teruggedraaid worden tot de beginlijn.
- ⑫ Zet de machine UIT, indien U de kaart uit de opening wilt halen.

PATROONKEUZE-SCHAKELAAR



Wijzigen van de EN-positie van een over de gehele breedte gebreid patroon.

- Modusnummer 990: De EN-positie van een over de gehele breedte gebreid patroon wordt automatisch door de computer bepaald; de patroonherhalingen worden boven het midden van het naaldenbed geplaatst.

Modusnummer 999: De EN-positie van een over de gehele breedte gebreid patroon kan gewijzigd worden door deze of naar rechts of naar links te verschuiven.

Vorb.

Sla Geel-18 aan als EN-positie van de patroonherhalingem

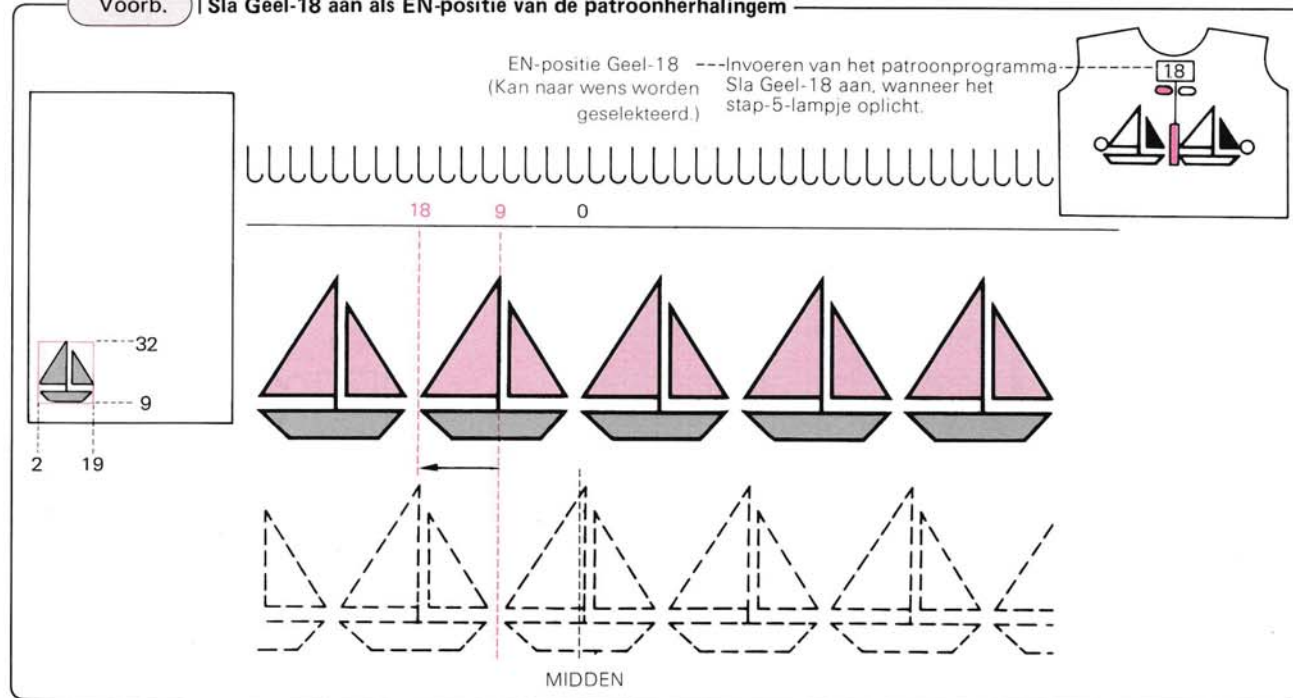

• Programmeren van een patroon

- ① Zet de AAN/UIT-SCHAKELAAR op AAN (ON) en controleer of het READY-lampje brandt.
- ② Sla 999 aan als modusnummer en druk op de M-toets.
- ③ Zet alle patroonvariatie-schakelaars omlaag.
- ④ Zet de patroonkeuze-schakelaar in de onderste stand.
- ⑤ Druk op de M-toets. Het patroonnummer-lampje brandt. Sla 901 aan als patroonnummer.
- ⑥ Druk op de M-toets. Het stap-1-lampje licht op; sla 9 aan als de eerste (onderste) toer van het patroon.
- ⑦ Druk op de M-toets. Het stap-2-lampje licht op; sla 32 aan als de laatste (bovenste) toer van het patroon.
- ⑧ Druk op de M-toets. Het stap-3-lampje licht op; sla 2 aan als de uiterst linkse steek van het patroon.
- ⑨ Druk op de M-toets. Het stap-4-lampje licht op; sla 19 aan als de uiterst rechtse steek van het patroon.
- ⑩ Druk op de M-toets. Het stap-5-lampje licht op; sla Geel-19 aan als de EN-positie.
- ⑪ Druk op de M-toets. Het READY-lampje licht op.
- ⑫ Druk op de CF-toets. De computer leest nu het gehele patroongebied dat bij stap-6-9 is geprogrammeerd en de patroonkaart wordt getransporteerd naar de beginpositie van het patroon.



**PATROONKEUZE-SCHAKELAAR**

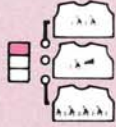

**Programmeren van een enkel motief of een patroongroep m. b. v. een Mylar-patroonkaart.**

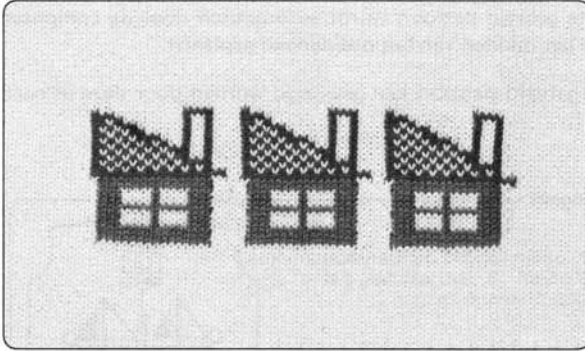

- Door het wijzigen van de EN-positie en de patroonbreedte kunt U diverse patrooncombinaties verkrijgen.

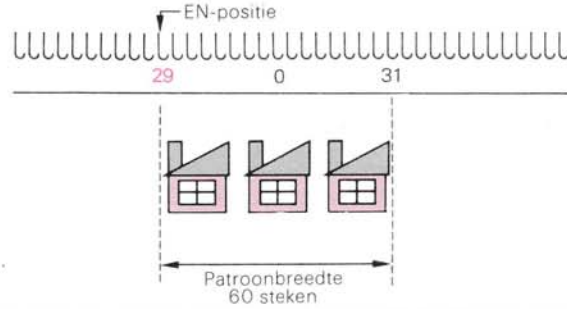

**Voorb.**

- **Selektieren van een patroon**

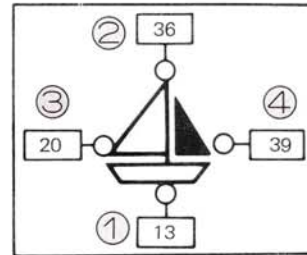
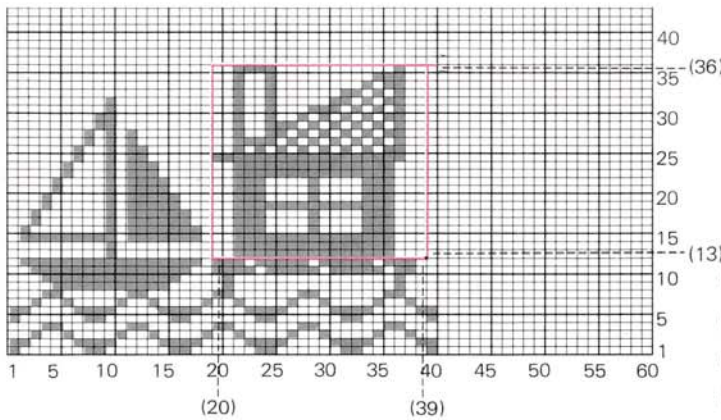

- ① Eerste (onderste) toer van het patroon (13)
- ② Laatste (bovenste) toer van het patroon (36)
- ③ Uiterst linkse steek van het patroon (20)
- ④ Uiterst rechtse steek van het patroon (39)

**Voordat U het programma invoert**

- Gebruikt U dezelfde kaart, transporteer deze dan weer naar de beginlijn door een druk op de RR-toets (indien U dit niet reeds heeft gedaan).

- ① Zet de AAN/UIT-SCHAKELAAR op UIT (OFF). Steek de patroonkaart in de opening en transporteer hem op de juiste wijze naar de beginlijn.

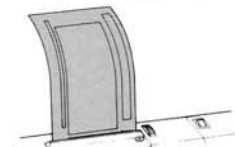

- ② Zet de AAN/UIT-SCHAKELAAR op AAN (ON).

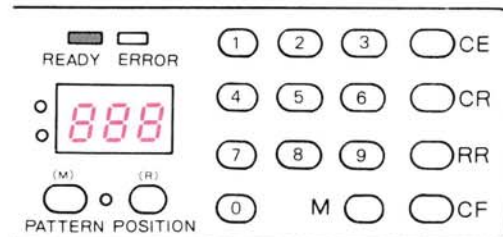
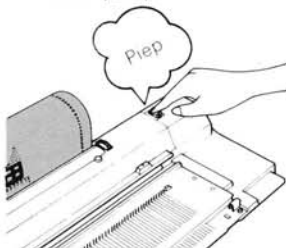

Wanneer U de schakelaars op AAN zet, zal het READY-lampje oplichten. Eventuele informatie op het paneel heeft betrekking op het laatst gebruikte patroon (voordat de machine uit werd gezet).

• **Patroonprogramma**

**Stap 1**

Sla 990 m. b. v. de cijfertoetsen aan als modusnummer.

9 • 9 • 0

Druk op de M-toets.

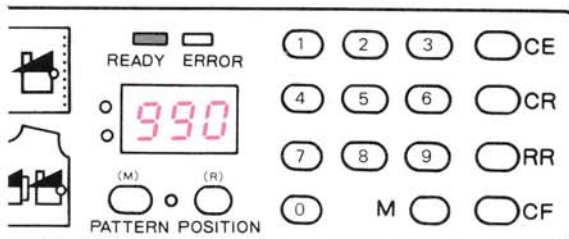

**Stap 2**

Zet alle patroonvariatie-schakelaars omlaag.

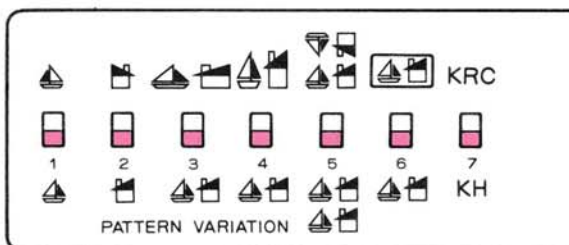

**Stap 3**

Zet de patroonkeuze-schakelaar in de bovenste stand.

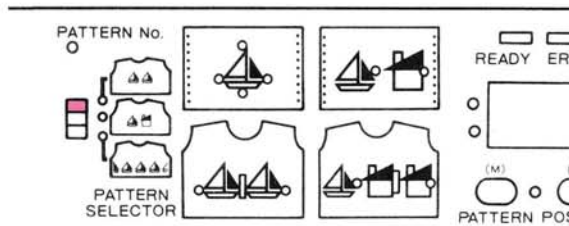

**Stap 4**

Druk op de M-toets.  
Het patroonnummer-lampje licht op.  
Sla 901 aan als patroonnummer.

9 • 0 • 1

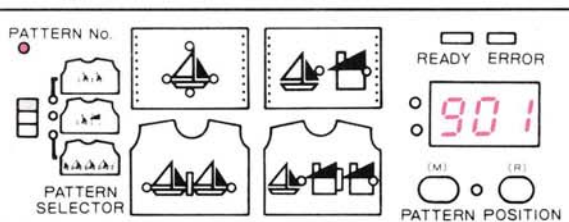

**Stap 5**

Selekteer het patroon van de patroonkaart (zie het voorbeeld op blz. 61).

Druk op de M-toets.  
Het stap-1-lampje licht op.  
Sla het getal 13 aan als de eerste (onderste) toer van het patroon.

1 • 3

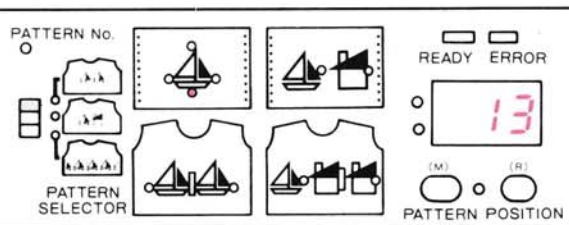

**Stap 6**

Druk op de M-toets.  
Het stap-2-lampje licht op.  
Sla het getal 36 aan als de laatste (bovenste) toer van het patroon.

3 • 6

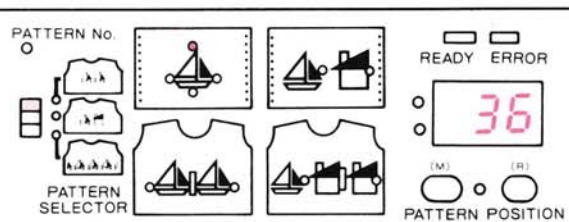

### Stap 7

Druk op de M-toets.  
Het stap-3-lampje licht op.  
Sla het getal 20 aan als de uiterst linkse steek van het patroon.

2 • 0

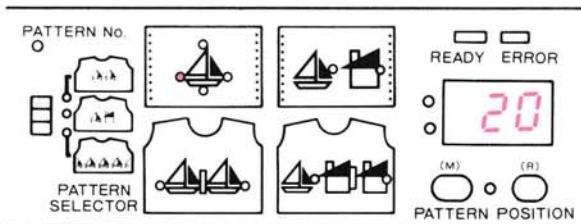

### Stap 8

Druk op de M-toets.  
Het stap-4-lampje licht op.  
Sla het getal 39 aan als de uiterst rechtse steek van het patroon.

3 • 9

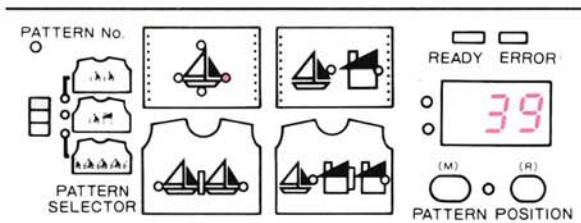

### Stap 9

Druk op de M-toets.  
Het stap-6-lampje licht op.  
Sla Geel-29 aan als de EN-positie van het patroon.

2 • 9

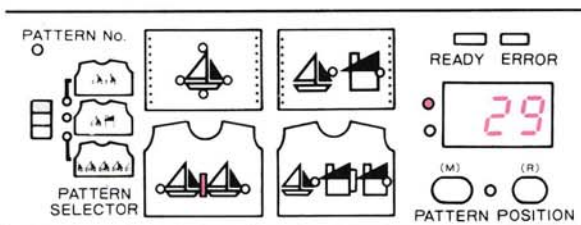

### Stap 10

Druk op de M-toets.  
Het stap-6-lampje licht op.  
Sla Geel-29 aan als de linkerrand van de patroonbreedte.

2 • 9

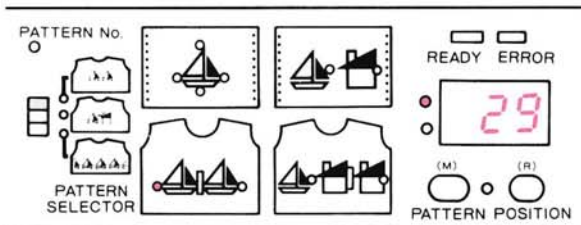

### Stap 11

Druk op de M-toets.  
Het stap-7-lampje licht op.  
Sla Groen-31 aan als de rechterrand van de patroonbreedte.

3 • 1

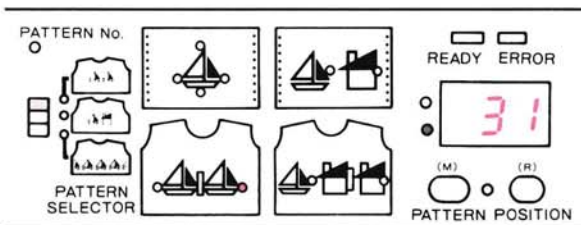

### Stap 12

Druk op de M-toets.  
Het READY-lampje licht op en U bent klaar met programmeren.

### Stap 13

Druk op de CF-toets.



De computer leest het gehele patroongebied dat geprogrammeerd is en de patroonkaart wordt getransporteerd naar de beginpositie van het patroon (zie het memo-venster van het patroon).

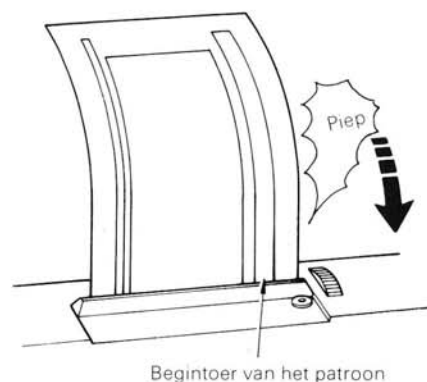

#### • Breien van het patroon

- ① Rijg de hoofdraad door de rechterdraadgeleider en zet op. Brei enkele toeren tricot. Zet de breislede voorbij het linkermerktekentje.
- ② Programmeer het gewenste patroon.
- ③ Rijg de contrastdraad door de linkerdraadgeleider.
- ④ Zet de veranderknop op KC (II).
- ⑤ Schuif de slede van links naar rechts voorbij het merktekentje over het breiwerk. De naalden zijn nu geselecteerd.
- ⑥ Druk het bovenste gedeelte van de middelste patroontoets in (MC-toets).
- ⑦ Rijg de contrastdraad door toevoeroog "B".
- ⑧ Houd de contrastdraad vast en schuif de slede over het breiwerk. U zult zien dat beide kleuren worden gebreid.
- ⑨ Ga door met breien, totdat U het piepsignaal hoort; maak de toer af en brei daarna nog een extra toer. U heeft nu een complete patroonlengte gebreid.
- ⑩ U kunt nu doorgaan met patroonbreien voor het maken van een paneel door de piepsignalen te negeren, of, indien U het patroon wenst te beëindigen, de veranderknop op N-L zetten. De patroontoetsen zullen dan automatisch worden vrijgemaakt. Knip de contrastdraad door en zet het draadeinde vast achter het klemmetje op de draadgeleiderstang.
- ⑪ Druk op de RR-toets, zodat de kaart wordt getransporteerd naar de beginlijn.
- ⑫ Zet de machine UIT, indien U de kaart uit de opening wilt halen.

**PATROONKEUZE-  
SCHAKELAAR**



**Programmeren voor patroon A+B (twee patroongroepen) m. b. v. de Mylar-patroonkaart.**

**Mogelijkheden**

De patronen die naast elkaar op een patroonkaart staan afgebeeld kunnen op iedere willekeurige plaats naast elkaar op het breiwerk worden aangebracht. U kunt hetzelfde patroon ook selekteren en op twee verschillende plaatsen breien of U kunt één patroon en een gedeelte van dat patroon selekteren en deze eveneens op twee verschillende plaatsen breien.

**Voorb.**

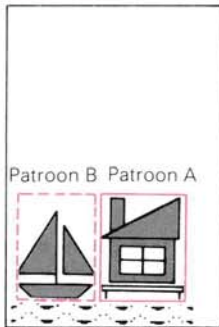

- **Selekteer het langste patroon als "Patroon A".**

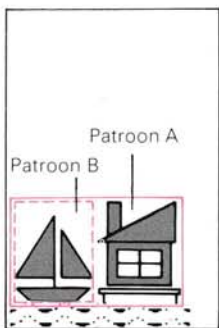
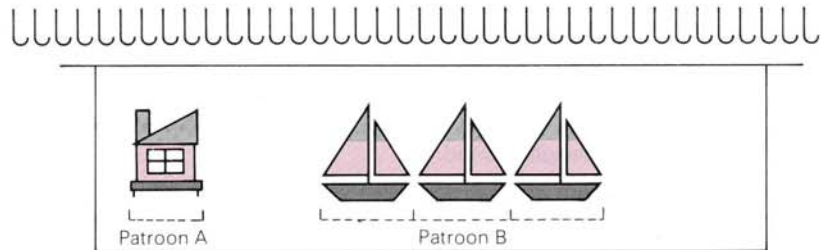

- **Het is van belang dat U het langste patroon als A en het kortste patroon als B selekteert.**

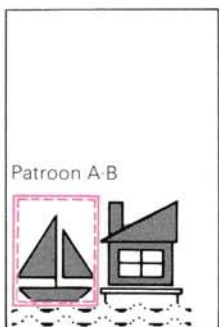
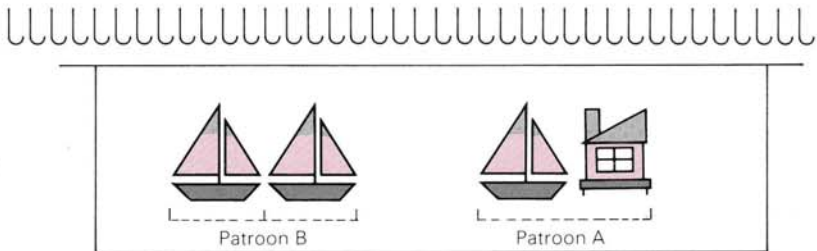

- **U kunt hetzelfde patroon als patroon A en patroon B selekteren.**

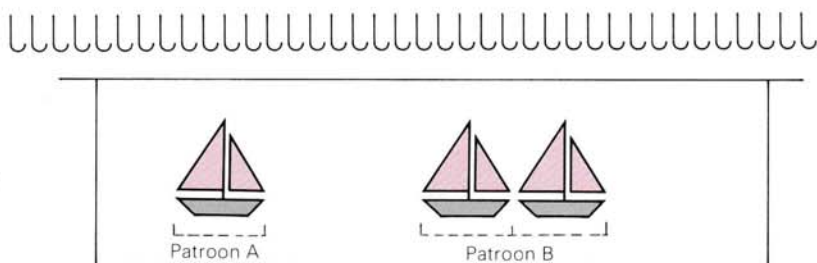

• **Patroonprogramma**

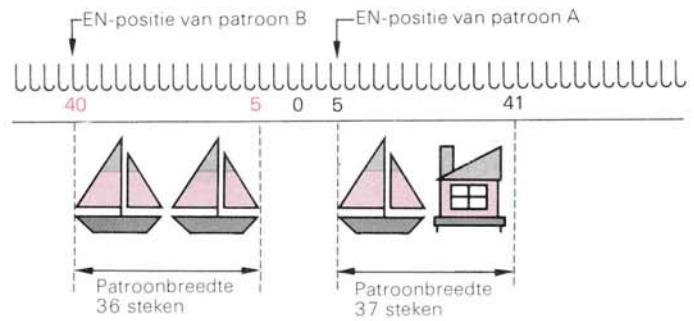
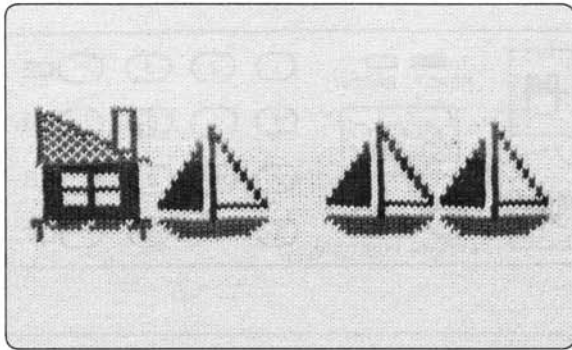

**Voorb.**

• **Selektieren van een patroon**

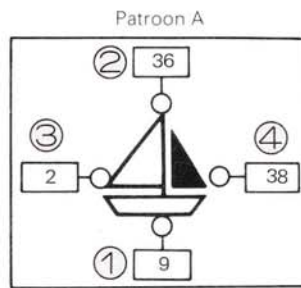
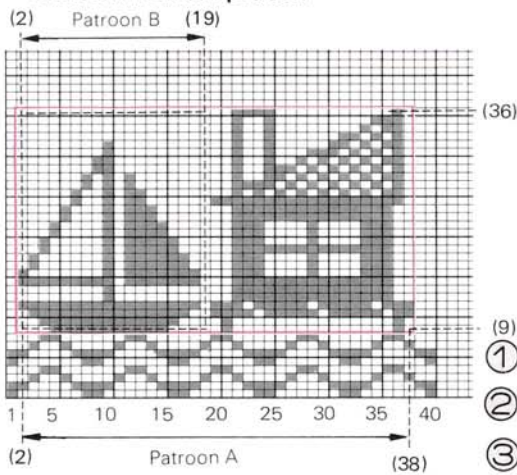

Afmetingen patroon A

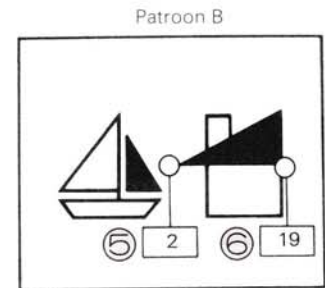

Afmetingen patroon B

- ① Eerste (onderste) toer van het patroon (9)
- ② Laatste (bovenste) toer van het patroon (36)
- ③ Uiterst linkse steek van het patroon (2)
- ④ Uiterst rechtse steek van het patroon. (38)
- ⑤ Uiterst linkse steek van het patroon (2)
- ⑥ Uiterst rechtse steek van het patroon (19)

• **Voordat U het programma invoert.**

- Gebruikt U dezelfde kaart, transporteer deze dan weer naar de beginlijn door op de RR-toets te drukken (indien U dit niet reeds heeft gedaan).

- ① Zet de AAN/UIT-SCHAKELAAR op UIT (OFF), schuif de patroonkaart in de opening en transporteer hem tot de beginlijn.

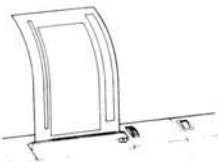

- ② Zet de AAN/UIT-SCHAKELAAR op AAN (ON).

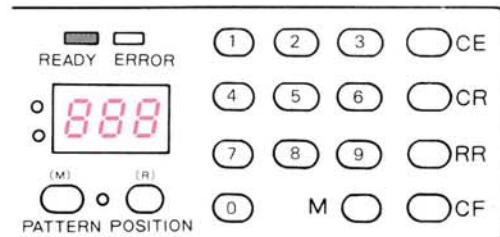
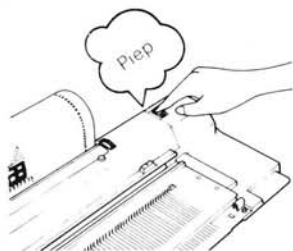

Wanneer U de schakelaar op AAN zet, licht het READY-lampje op. Eventuele informatie op het paneel heeft betrekking op het laatst gebruikte patroon (voordat U de machine uitzette).

• **Patroonprogramma**

**Stap 1**

Sla 990 aan als modusnummer.

9 • 9 • 0

Druk op de M-toets.

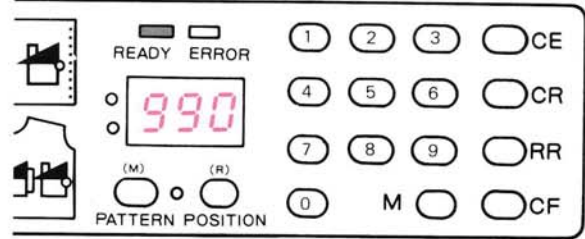

**Stap 2**

Zet alle patroonvariatie-schakelaars omlaag.

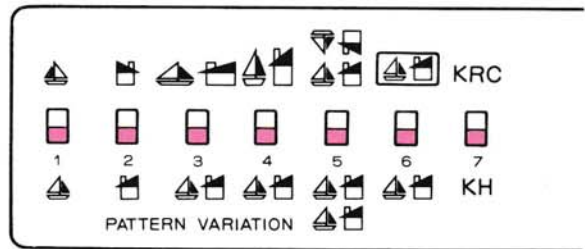

**Stap 3**

Zet de patroonkeuze-schakelaar in de middelste stand.

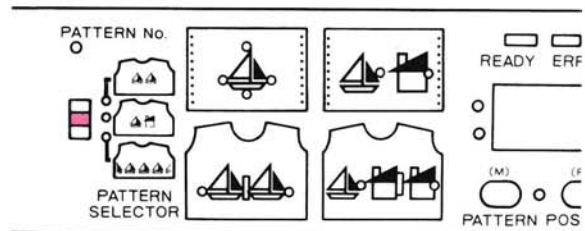

**Stap 4**

Druk op de M-toets.  
Het patroonnummer-lampje licht op.  
Sla 901 aan als patroonnummer.

9 • 0 • 1

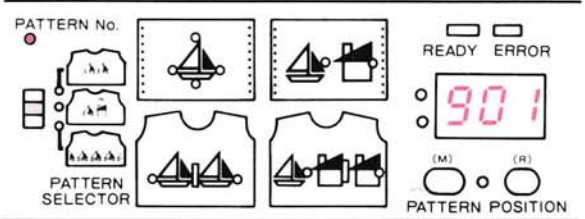

**Stap 5**

Selekteer het patroon van de patroonkaart (zie het voorbeeld op blz. 66).

Druk op de M-toets.  
Het stap-1-lampje licht op.  
Sla het getal 9 aan als de eerste (onderste) toer van het patroon.

9

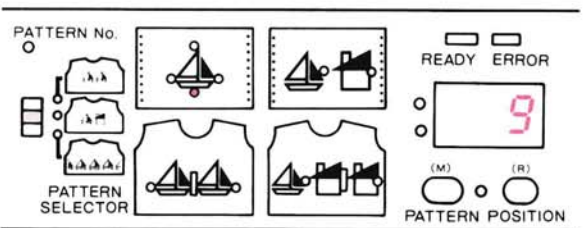

**Stap 6**

Druk op de M-toets.  
Het stap-2-lampje licht op.  
Sla het getal 36 aan als de laatste (bovenste) toer van het patroon.

3 • 6

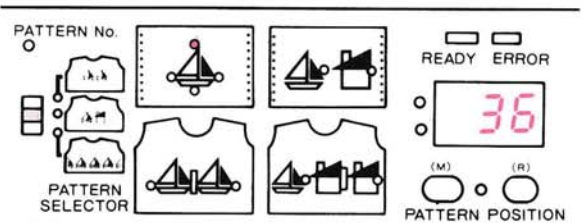

### Stap 7

Druk op de M-toets.  
Het stap-3-lampje licht op.  
Sla het getal 2 aan als de uiterst linkse steek van het patroon.

2

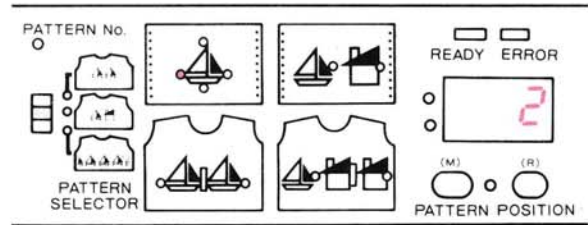

### Stap 8

Druk op de M-toets.  
Het stap-4-lampje licht op.  
Sla het getal 38 aan als de uiterst rechtse steek van het patroon.

3 • 8

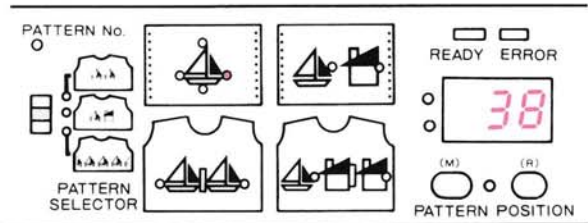

### Stap 9

Druk op de M-toets.  
Het stap-5-lampje licht op.  
Sla de EN-positie van patroon A aan (Groen 5).

5

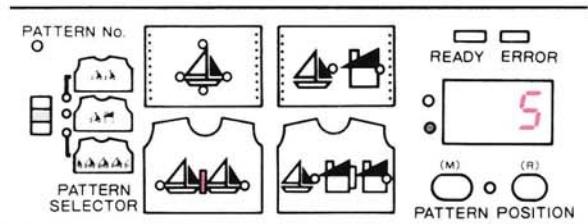

### Stap 10

Druk op de M-toets.  
Het stap-6-lampje licht op.  
Sla de linkerrand-positie van de patroonbreedte van A aan (Groen-5).

5

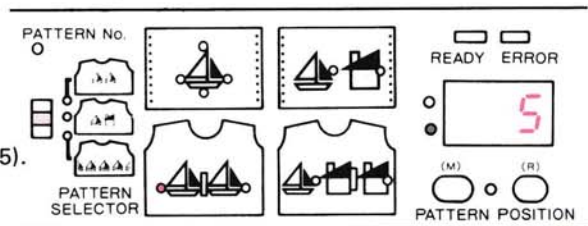

### Stap 11

Druk op de M-toets.  
Het stap-7-lampje licht op.  
Sla de rechterrand-positie van de patroonbreedte van A aan (Groen-41).

4 • 1

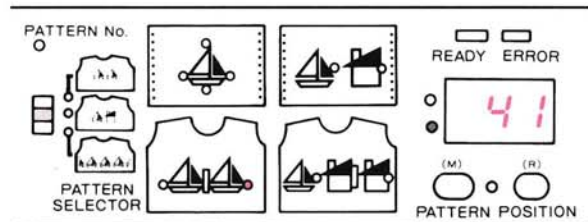

### Stap 12

Selekteer het patroon van de patroonkaart.  
(zie het voorbeeld op blz. 66.)

Druk op de M-toets.  
Het stap-8-lampje licht op.  
Sla het getal 2 aan als de uiterst linkse steek van patroon B.

2

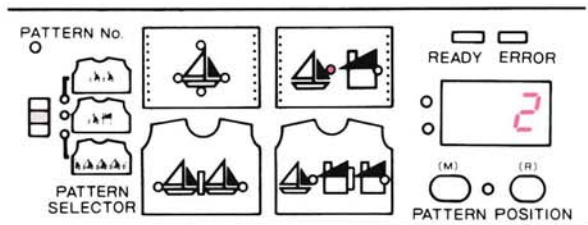



### Stap 13

Druk op de M-toets.  
Het stap-9-lampje licht op.  
Sla het getal 19 aan als de uiterst rechtse steek van patroon B.

1 • 9

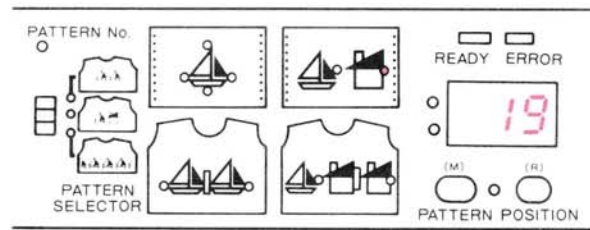

### Stap 14

Druk op de M-toets.  
Het stap-10-lampje licht op.  
Sla Geel-40 aan als de EN-positie van patroon B.

4 • 0

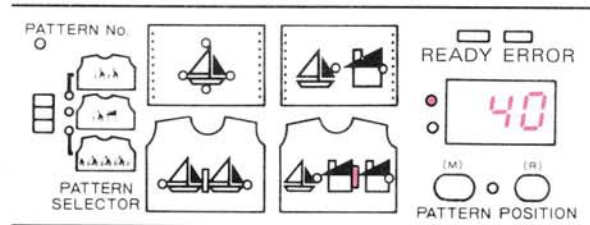

### Stap 15

Druk op de M-toets.  
Het stap-11-lampje licht op.  
Sla Geel-40 aan als de linkerrandpositie van de patroonbreedte van B.

4 • 0

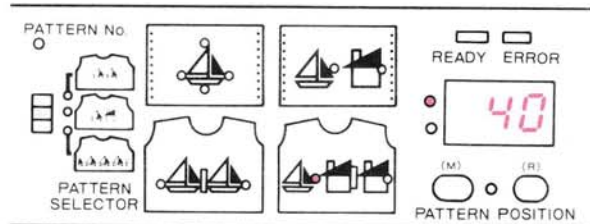

### Stap 16

Druk op de M-toets.  
Het stap-12-lampje licht op.  
Sla Geel-5 aan als de rechterrandspositie van de patroonbreedte van B.

5

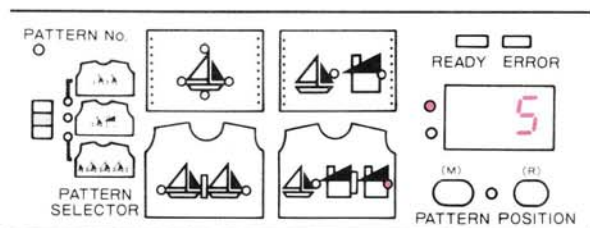

### Stap 17

Druk op de M-toets.  
Het READY-lampje licht op en U bent klaar met programmeren.

### Stap 18

Druk op de CF-toets.

CF



De computer leest de gegevens van het patroongebied die zijn geprogrammeerd en de patroonkaart wordt getransporteerd naar de start-positie van het patroon (zie het memovenster van de patroonkaart).

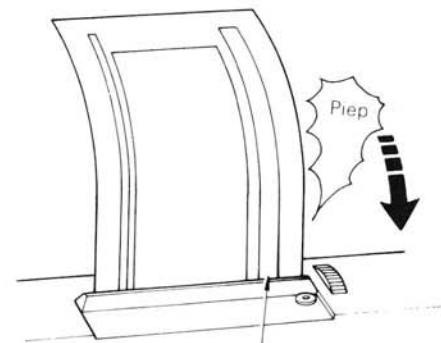







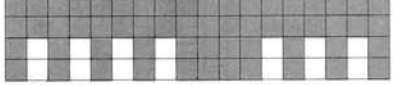
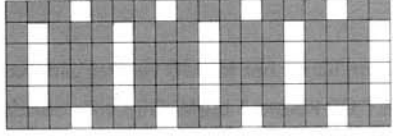

Begintoer van het patroon

Nu kunt U Uw patroon breien.  
Volg nu de instructie op alsof U een enkelvoudig motief hebt.  
Zie daarvoor pagina 64.

# RICHTLIJNEN BIJ HET ONTWERPEN VAN EEN EIGEN PATROON

- Als U een eigen patroon ontwerpt, denk dan aan de volgende punten:

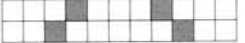
	STEKEN	TOEREN
<p>PATENTSTEEK-PATROON MEERKLEURIG-PATENTSTEEK-PATROON</p> <p>( <input type="checkbox"/> ... Patentsteek  <input checked="" type="checkbox"/> ... Tricotsteek )</p>	<p>Het is raadzaam in geval van enkelbeds-breiwerk een patentsteek tegelijk te maken. Maak in ieder geval nooit meer dan twee patentsteken naast elkaar.</p>  <p>Het is mogelijk Uw Mylar-kaart in negatief beeld te markeren, waarbij U de patentsteek-vakjes markeert. Wilt U dit patroon breien dan dient patroonvariëtienschakelaar 6 in de bovenste stand te staan, en wel zoals hieronder is aangegeven.</p>  <p>VARIATION SWITCHES</p> 	<p>(1) Als U tricot breit tussen twee toeren van 1 x 1 patent: * herhaal de 1 x 1 patent niet meer dan vier keer; brei meer dan vier tricotsteken tussen de 1 x 1 patent.</p>  <p>4 patentsteken    4 tricotsteken</p> <p>Hierdoor krijgt U een gestreept cloqué-effekt.</p> <p>(2) Haal de steken niet meer dan 4 toeren op. Als U meer dan 3 of 4 toeren patentsteekpatroon breit, maak dan meer dan 3 tricotsteken tussen de patentsteken. Dit is moeilijk te breien.</p> 
<p>JACQUARD-PATENTSTEEK-PATROON</p> <p>( <input type="checkbox"/> ... Patentsteek )</p>	<p>U kunt geen twee patentsteken naast elkaar breien.</p> 	<p>U kunt de steek maar één toer ophalen.</p> 
<p>WEEFPATROON</p> <p>( <input checked="" type="checkbox"/> ... Gebreed op de naalden in de D-stand )</p>	<p>Weef de draad over maximaal 5 steken.</p> 	
<p>DRAADKANTPATROON</p> <p>( <input checked="" type="checkbox"/> ... Gebreed op de naalden in de D-stand )</p>	<p>Brei niet meer dan 5 naalden in de D-stand.</p> 	
<p>KANTPATROON FIJN-KANTPATROON</p> <p>( <input checked="" type="checkbox"/> ... Overgehagen steek )</p>	<p>U kunt geen twee steken tegelijk overhangen.</p> 	<p>Probeer dezelfde steek niet over meer dan 1 toer te verhangen.</p>  <p>Hang geen twee steken diagonaal over.</p> 
<p>MEERKLEURIG BOORPATROON</p>	<p>Meerkleurig boordpatroon – (Jacquard) dit type breiwerk verkrijgt U door gebruik van een Dubbelbed en een kleurenwisselaar op Uw machine. Door de KRC-knop 7 omhoog te zetten, kunt U gewone enkelbeds Noorse patronen breien. Zorg dat de kleur op de even toeren wordt verwisseld en dat het patroon uit een even aantal toeren bestaat.</p>	

## HOE HET L VENSTER EN HET MEMO VENSTER TE GEBRUIKEN

- Het moment van verandering van garen hangt af van de patroon variatie.

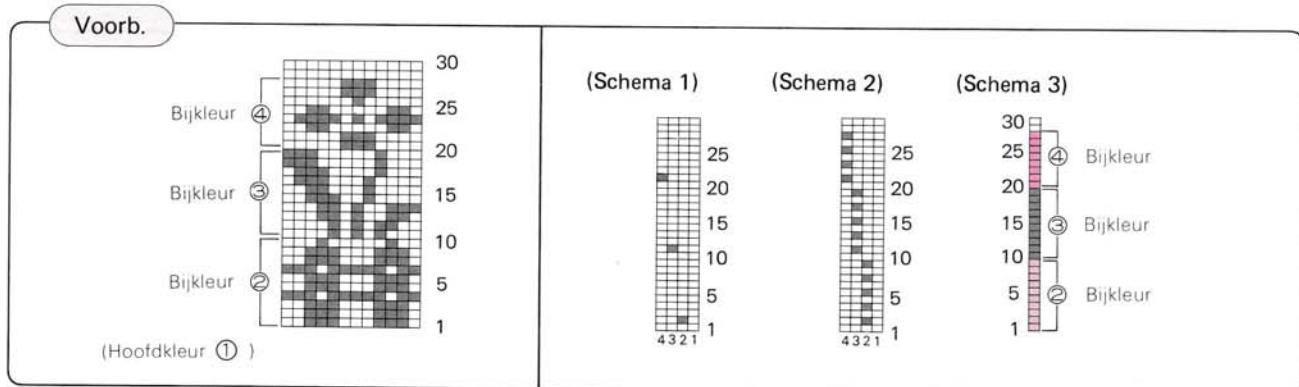

(1) Als de patroonvariatie-toetsen in de onderste stand staan. -----

- Teken nu op het MEMO venster aan, waar U van kleur wilt wisselen, schema 1.
- LET OP kolom 1 blijft altijd vrij voor de hoofdkleur.  
(Als U bijvoorbeeld op de elfde toer van kleur wilt veranderen, teken dit dan ook op de elfde rij in het MEMO venster aan.)
- Verander tijdens het breien van kleur zodra het door U aangegeven merkteken in het venster verschijnt.

(2) Als de patroonvariatie-toets nr. 7 omhoog staat. -----

- Teken op het MEMO venster datgene aan, wat kaart 2 aangeeft.
- Controleer het MEMO venster, zodra de slede aan de kant van de kleurewisselaar komt.  
Is bij de kaart invoer geen merkteken op het MEMO venster zichtbaar, brei dan met de hoofdkleur.  
Is er wel een merkteken zichtbaar op het MEMO venster, brei dan met de kleur die de kaart aangeeft.

(3) Als de patroonvariatie-toets 4 (dubbele lengte) omhoog staat. -----

- Teken in het L venster de bijkleuren aan zoals aangegeven in schema 3.  
Gebruik hiervoor de bij de kaart geleverde merkpkn (uitwisbaar!).

① Als U rechts van kleur wilt wisselen.

- Schuif de breislede naar de linkerkant van de breimachine.  
Druk op de CF toets en haal de breislede van links naar rechts om de naalden te selecteren.
- Leid de bijkleur volgens de opgave in het L venster, in het draadtoevoerorg en begin met het patroonbreien.
- Controleer de kleur in het L venster als de breislede aan de rechterkant komt, wissel van bijkleur zoals het venster aangeeft.

② Als U links van kleur wilt veranderen.  
(Gebruik de kleurewisselaar)

- Haal de breislede van rechts naar links voor de naaldselectie.
- Leid de bijkleur zoals aangegeven op het L venster in het draadtoevoerorg en begin het patroonbreien.
- Controleer de kleur van het L venster als de breislede naar links is verplaatst; verander de bijkleur zoals het L venster aangeeft.

(4) Bij gebruik van patroonvariatie-schakelaar nr. 5 (spiegelbeeld) -----



- Vul het L venstertje in overeenkomstig de kleur van de contrastdraad (zie schema 3).
- De markering op het L venster wordt na elkaar zichtbaar.  
Brei, na het veranderen van de kleur van het venster, nog een toer en verwissel de draad.
- Wanneer U patroonvariatie-schakelaar nr. 5 gebruikt, hangt de zijde van het veranderen van de draad af van de richting (tegengesteld aan de zijde), omdat het raakpunt van de patronen een toer overlapt wordt.  
\* Als het patroon van beneden naar boven gebreid wordt, verander de kleur dan aan de rechterkant.  
\* Als het patroon van boven naar beneden gebreid wordt, verander de kleur dan aan de linkerkant.

(5) Bij gebruik van patroonvariatie-schakelaar nr. 4 (dubbellang) en nr. 5 (op-zijn-kop).



- Handel als bij punt 3 op blz. 166.
- Wanneer de breirichting verandert, verander dan van kleur aan dezelfde zijde.

(6) Bij gebruik van patroonvariatie-schakelaar nr. 5 (op-zijn-kop) en nr. 7 (KRC).



- Markeer in het memo-venster, zoals afgebeeld in schema 2.
- Handel als bij punt 2 op blz. 167.
- ① In het geval een patroon omhoog gebreid wordt.
  - Zodra de breirichting naar beneden gaat ligt het moment van kleur wisselen een rij later.  
Verander de kleur rechts.
- ② In het geval een patroon omlaag gebreid wordt.
  - Als er een merkteken in het memo venster zichtbaar is, brei dan met de hoofdkleur.  
Anders brei U met de bijkleur.
  - Verander de kleur bij de eerste rij nadat het merkteken voorbij is.  
\* Bijvoorbeeld als de 18e toer van het memo venster bij de kaartvoer komt, verander van kleur en brei 2 toeren. U brei nu de 20e en de 19e toer.
  - Als de breirichting naar boven gaat blijft de verandering van kleur 1 toer achter; verander rechts van kleur.

(7) Als U de patroonvariatie-schakelaar nr. 4 (dubbellang) en nr. 7 (KRC) gebruikt.

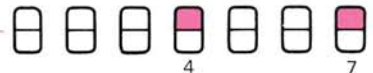

- Vul het L venster in overeenkomstig de bijkleur zoals aangegeven in schema 3.
- Verander van kleur aan de linkerkant na elke twee toeren van de breisledede ongeacht het L venster.
- \* Let op het L venster als U van hoofdkleur op bijkleur omschakelt en brei vervolgens overeenkomstig het L venster bij de kaart toevoer.

(8) Als de patroonvariatie-schakelaar nr. 4 (dubbellang), nr. 5 (op-zijn-kop) en nr. 7 (KRC) worden gebruikt.



- Zie 7.

## PATROONBREIEN EN BEWEGING VAN DE PATROONKAART

Tijdens het breien wordt de patroonkaart getransporteerd door het verschuiven van de brei- of L-slede. De beweging van de patroonkaart verandert, wanneer de patroonvariatie-schakelaars 4, 5 of 7 omhoog staan.

### • Patroonbreien met de breislede



Voorbeeld. Wanneer de dubbellang- (nr. 4), de Spiegelbeeld-(5) en de KRC/schakelaar (7) omhoog staan.

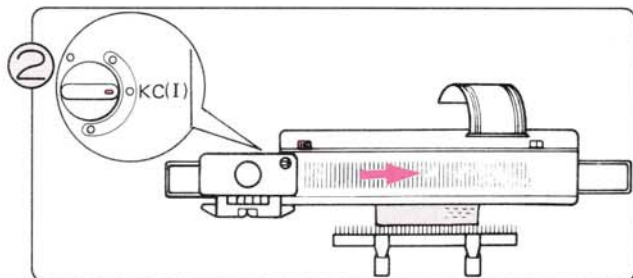

Zet de veranderknop op KC (I) of (II) en verschuif de breislede voorbij het keertekentje naar de andere kant, zodat de naalden geselecteerd worden. De patroonkaart wordt nu niet getransporteerd.

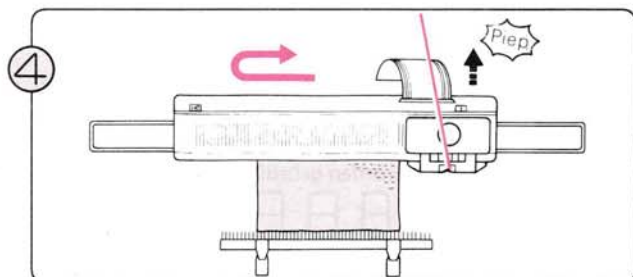

Bij de een na laatste toer wordt de patroonkaart automatisch teruggetransporteerd tot de toer onder de begintoe van het patroon. (U hoort een piepsignaal.)

\* Wanneer U d.m.v. het piepsignaal hoort dat de kaart terugkeert, haal de slede dan RUSTIG over. Laat de kaart terugkeren naar de beginlijn, voordat U de laatste toer van Uw patroon breidt.

U heeft nu een compleet patroon gebreid.

— Wanneer U het vervolg van het patroon wilt breien, nadat U de patroonkaart verwijderd heeft —

\* Verwijderen van de patroonkaart (druk NIET op de RR-toets).

1. Zet de AAN/UIT-schakelaar op UIT (OFF).
2. Haal de patroonkaart met de hand uit de kaartopening door het terugdraaien van de transportknop.

\* Opnieuw beginnen met breien.

1. Schuif de patroonkaart in de opening, draai de transportknop door en stel de kaart in bij de eerste toer in het L-venster.
2. Zet de AAN/UIT-schakelaar op AAN.
3. Sla het getal 1 aan en druk op de RR-toets. De kaart keert dan naar de juiste positie terug, zodat U weer kunt beginnen met breien.

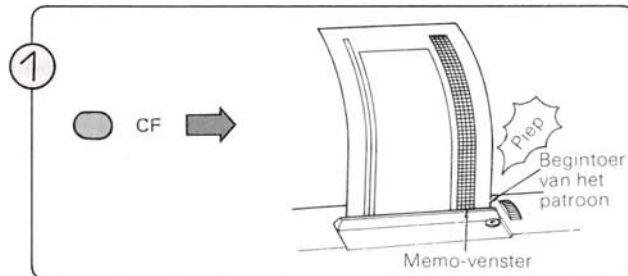

Druk na het programmeren van het patroon op de CF-toets. De computer leest dan het patroongebied dat is geprogrammeerd en de kaart wordt getransporteerd naar de beginpositie van het patroon. De begintoe van het patroon in het memo-venster komt ter hoogte van de kaartopening te staan.

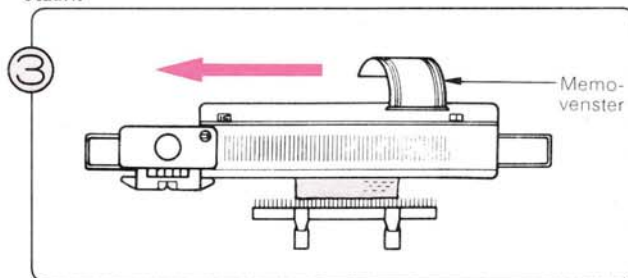



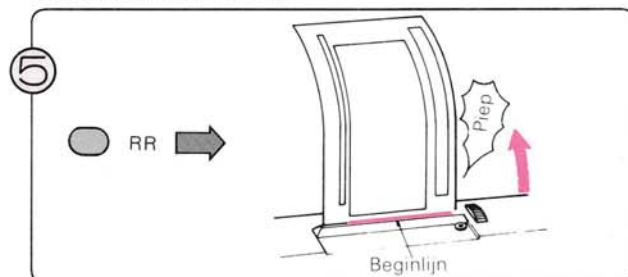





Kontroleer het memo-venster van de patroonkaart, voordat U de breislede verschuift. Stel de breislede in overeenkomstig het patroon en rijg de draad in het toevoeroog; ga verder met breien. Wanneer de slede van richting verandert, wordt de patroonkaart een toer vooruit getransporteerd. De breislede moet voor elke toer het middelpunt van de machine passeren (naald Groen-1). Het toernummer in het memo-venster bij de kaartopening is de volgende breitoer (de naalden zijn geselecteerd).

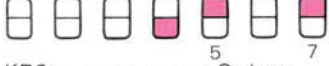

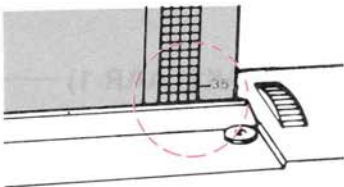
Druk, na het patroonbreien, op de RR-toets en de patroonkaart keert terug naar de beginlijn.

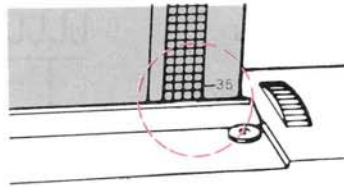
- De beweging van de patroonkaart bij gebruik van de dubbellang- (4) de Spiegelbeeld- (5) en de KRC-variatieschakelaar (7).

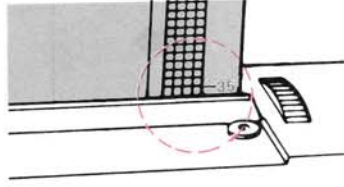
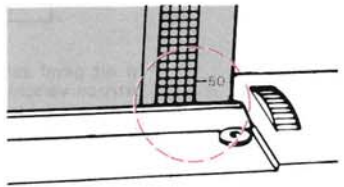
Stand variatieschakelaars	Het toernummer in het memovenster bij de kaartopening bij het indrukken van de CF-toets.	Beweging van de patroonkaart bij het patroonbreien.
<p>Dubbellang..... Omhoog</p>  <p>Dubbellang Spiegelbeeld ..... Omhoog</p>  <p>Spiegelbeeld 4 5</p> <p>KRC ..... Omhoog</p>  <p>KRC ..... Omhoog</p> 	<p>Een toer onder de begintoer van het patroon.</p> 	<p>Beweging van de patroonkaart bij het patroonbreien.</p> <p>Twee toeren van de breisledede zijn gelijk aan een complete toer van het patroon.</p> <p>De patroonkaart wordt om de andere toer van de breisledede een toer vooruitgetransporteerd.</p> <p>Na het selekteren van de naalden van de eerste toer wordt de patroonkaart bij het veranderen van de richting van de breisledede één toer vooruitgetransporteerd.</p> <p>Hierna wordt de patroonkaart één toer van de breisledede getransporteerd.</p>
<p>Dubbellang Spiegelbeeld KRC ..... Omhoog</p>  <p>Dubbellang KRC ..... Omhoog</p> 	<p>Een toer onder de begintoer van het patroon.</p> 	<p>Vier toeren van de breisledede zijn gelijk aan een toer patroonbreien.</p> <p>Vier toeren van de breisledede zijn gelijk aan een complete toer van het patroon.</p> <p>De patroonkaart wordt elke vier toeren van de breisledede één toer vooruitgetransporteerd.</p> <p>Nadat de naalden van de eerste toer zijn geselekteerd, wordt de kaart bij de derde toer van de breisledede één toer vooruitgetransporteerd.</p> <p>Daarna wordt de patroonkaart elke vierde toer van de breisledede één toer vooruitgetransporteerd.</p>
<p>Spiegelbeeld ..... Omhoog</p> 	<p>Wanneer U het patroon van beneden naar boven breit. Begintoer van het patroon.</p>  <p>Wanneer U het patroon van boven naar beneden breit (sla de laatste, of bovenste, toer van het patroon aan en druk op de CF-toets). Twee toeren onder de begintoer van het patroon.</p> 	<p>Na het selekteren van de naalden van de eerste toer wordt de patroonkaart bij elke toer van de breisledede een toer getransporteerd.</p>

# PATROONVARIATIE-SCHAKELAARS

In deze paragraaf worden de diverse patroonvariatieschakelaars behandeld. U treft deze links op het bedieningspaneel aan.

Er zijn in totaal 7 schakelaars en elke schakelaar heeft een nummer en is voorzien van een afbeelding, zodat U precies weet om welke functie het gaat. De afbeeldingen onder de schakelaars hebben betrekking op het originele patroon, terwijl de afbeeldingen boven de schakelaars aangeven in welk opzicht het patroon bij gebruik van de schakelaar in kwestie wordt veranderd.

Door deze schakelaars kunt U het patroon veranderen, zonder dat U opnieuw hoeft te programmeren. U kunt de schakelaars bij alle patronen uit "Stitch World" en Uw eigen patronen op de Mylar-kaarten gebruiken.

Met behulp van de patroonvariatieschakelaars kunt U allerlei variaties in een patroon aanbrengen. Het patroon verandert, wanneer U de schakelaars omhoog zet.

Stel de schakelaars in, wanneer het READY-lampje brandt. Wilt U tijdens het breien een patroon veranderen, zie dan pag. 87.

## 1 PATROON-A OMGEKEERD (SCHAKELAAR 1)



• De richting van patroon A wordt veranderd.

• Wanneer schakelaar 1 omlaag staat.



• Het patroon op Uw breiwerk (vanaf de averechte zijde gezien) staat in dezelfde richting als op de afbeelding in "Stitch World".

• Wanneer schakelaar 1 omhoog staat.



• Het patroon op Uw breiwerk (vanaf de averechte zijde gezien) staat in de tegengestelde richting van het patroon op de afbeelding in "Stitch World".

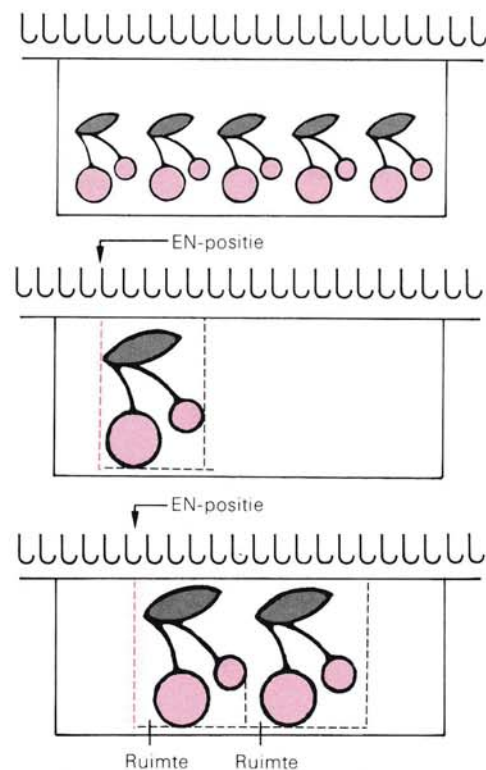
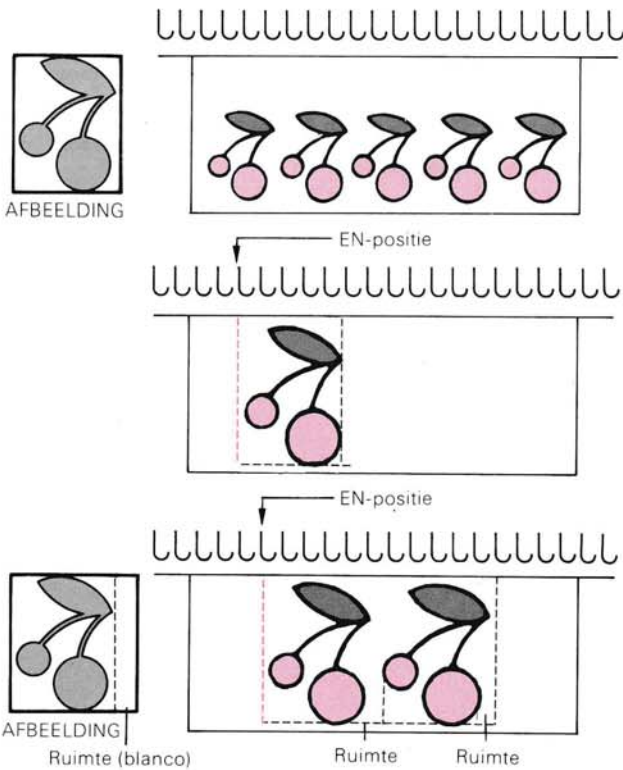

\* In dit geval zal de uiterst rechtse steek op de EN-positie van het patroon verschijnen. Wanneer U het patroon met dezelfde blanco ruimten selecteert, dan zal het patroon vanaf de blanco ruimte gebreed worden.

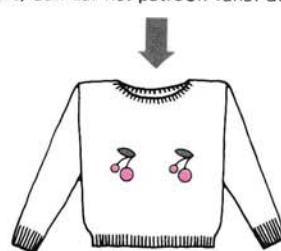
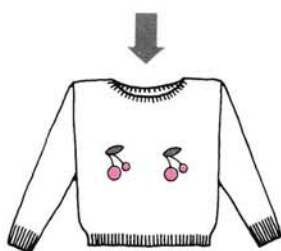

**DENK ERAAN:** De richting van het patroon is anders, wanneer U het vanaf de rechte, dan wel vanaf de averechte zijde bezieet.

## ② PATROON-B OMGEKEERD (SCHAKELAAR 2)



- De richting van patroon B verandert.
- Deze schakelaar funktioneert alleen dan, wanneer de patroonkeuze-schakelaar in de middelste stand staat.

- Wanneer schakelaar 1 en 2 omlaag staan



- Wanneer schakelaar 2 omhoog staat

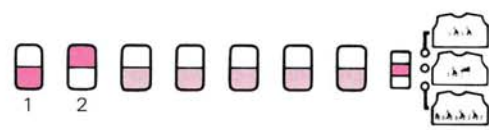

- De richting van patroon B verandert.

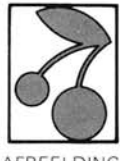

AFBEELDING

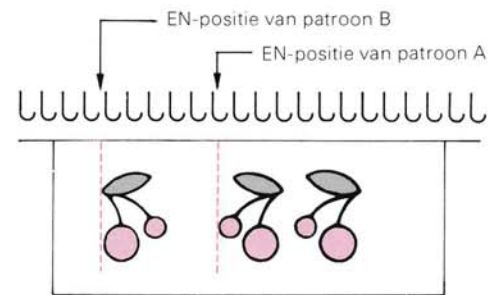
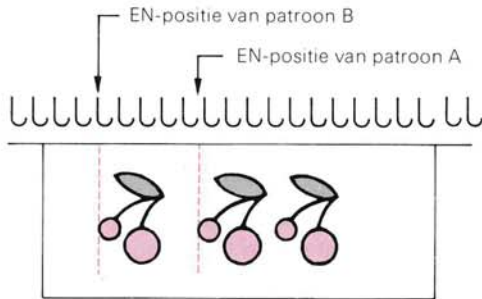

- Wanneer de schakelaars 1 en 2 omhoog staan.



- De richting van zowel patroon A als patroon B verandert dan .

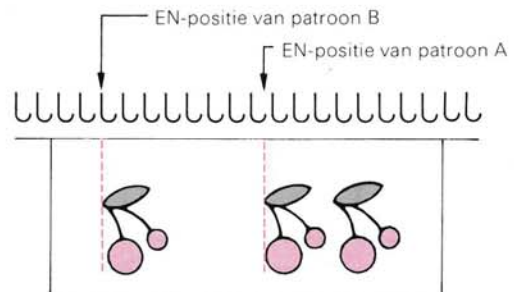

Door het tegelijkertijd gebruiken van de patroonkeuze-schakelaar "A" en "B" en de variatieschakelaars 1 en 2 kunt U, indien gewenst, de richting na iedere patroonherhaling wijzigen.

U kunt een patroon ook zijdelings spiegelen door het tekenen van een half symmetrisch patroon. Tekent U bijvoorbeeld de helft van een vlindermotief en programmeert U dat als patroon "A", en programmeert U het vervolgens als patroon "B" (plaats dit gedeelte naast "A"), dan krijgt U een complete vlindermotief door het omhoog zetten van schakelaar 2.



### 3 DUBBELBREED PATROON (SCHAKELAAR 3)



• Het patroon wordt tweemaal zo breed gebreid.

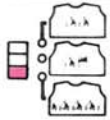

In geval van een patroon over de gehele breedte van het breiwerk.

• Wanneer schakelaar 3 omlaag staat.



1 Volgens MODUS-nummer 990.

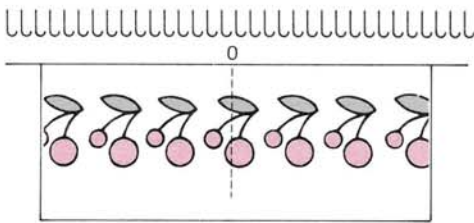

• Wanneer schakelaar 3 omhoog staat.



• De patroonpositie wordt automatisch door de computer ingesteld.

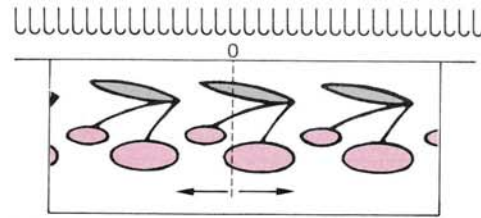

Het midden van het patroon wordt automatisch boven het midden van het naaldenbed gezet.

2 Volgens MODUS-nummer 999.

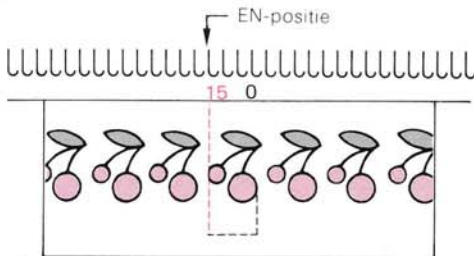

• Het dubbelbreed patroon wordt rechts van de ingevoerde EN-positie gebreid, tenzij U het verplaatst.

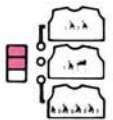
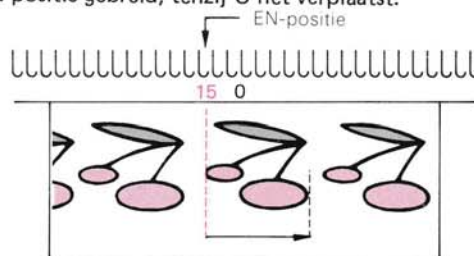

In geval van patroon A of A+B.

\* Wanneer schakelaar 3 in combinatie met patroonprogramma A+B wordt gebruikt, worden beide patronen dubbel zo breed gebreid.

• Wanneer schakelaar 3 omlaag staat.



• Wanneer schakelaar 3 omhoog staat.



Het dubbelbreed patroon wordt rechts van de EN-positie gebreid.

Houd rekening met verdubbeling van de breedte, wanneer U het patroon invoert.

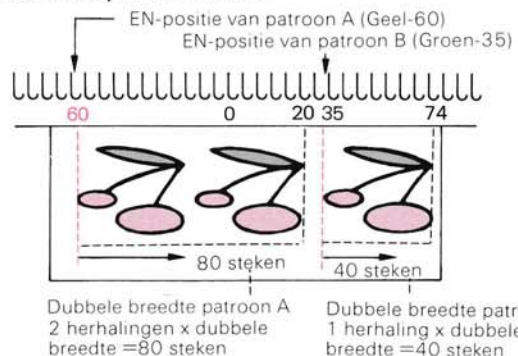
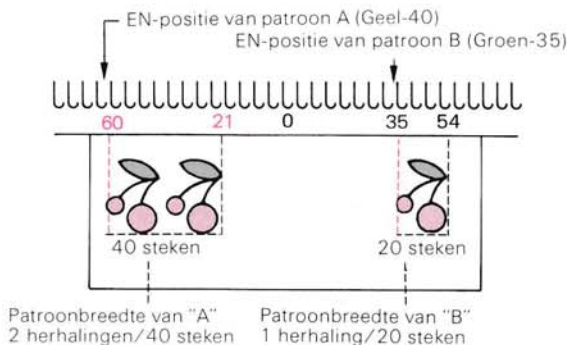

Voer tweemaal het aantal steken in de computer, wanneer U schakelaar 3 in combinatie met patroon "A" of "A+B" gebruikt. Doet U dit niet, dan krijgt U slechts een half patroon.

## ④ DUBBELLANG PATROON (SCHAKELAAR 4)



- Het patroon wordt tweemaal zo lang gebreid.

- In geval van een patroon over de gehele breedte van het breiwerk

- Wanneer schakelaar 4 omlaag staat.



- Wanneer schakelaar 4 omhoog staat.

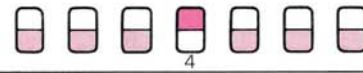

- De patroonpositie wordt automatisch door de computer ingesteld.

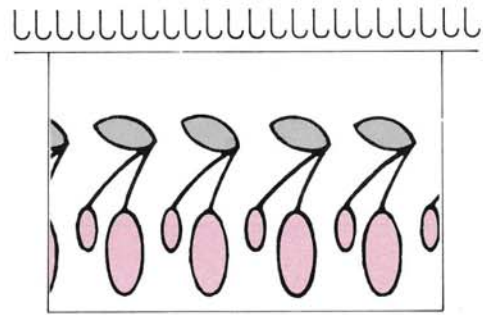
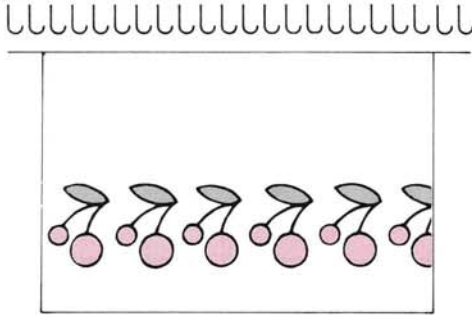

- In geval van een A en een A+B patroon.

- Wanneer schakelaar 4 omlaag staat.

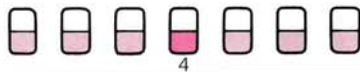

- Wanneer schakelaar 4 omhoog staat.

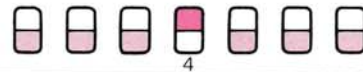

- Wanneer U patroon A+B breit, wordt zowel patroon A als patroon B dubbel zo lang gebreid.

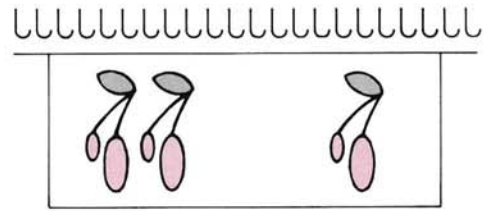
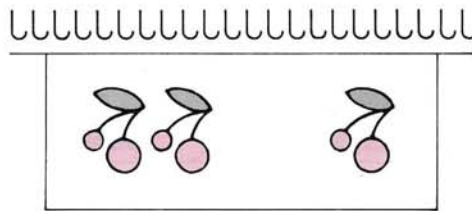

### <TOEPASSING>

- Wanneer zowel schakelaar 3 als schakelaar 4 omhoog staan.

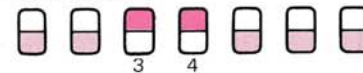

- Het patroon wordt dubbel zo lang en dubbel zo breed gebreid.

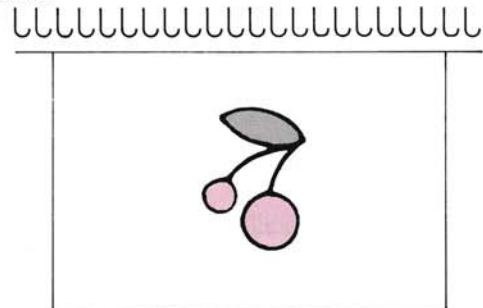

## 5 OP-Z'N-KOP PATROON (SCHAKELAAR 5)

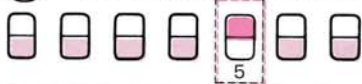

- Het patroon wordt eerst normaal en daarna op-z'n-kop gebreid.

■ Bij MODUS 990 geldt het volgende:

- Wanneer schakelaar 5 omlaag staat.

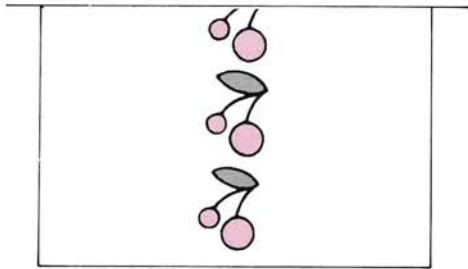

- Wanneer schakelaar 5 omhoog staat.

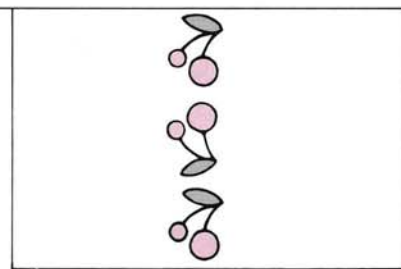

\* Tijdens het breien hoort U bij de een na laatste toer van het patroon een piepsignaal en op het display verschijnt het nummer voor de laatste toer. Vervolgens ziet U op het display de toernummers in omgekeerde volgorde.

N. B.

Het raakpunt van de patronen wordt één toer overlapt.

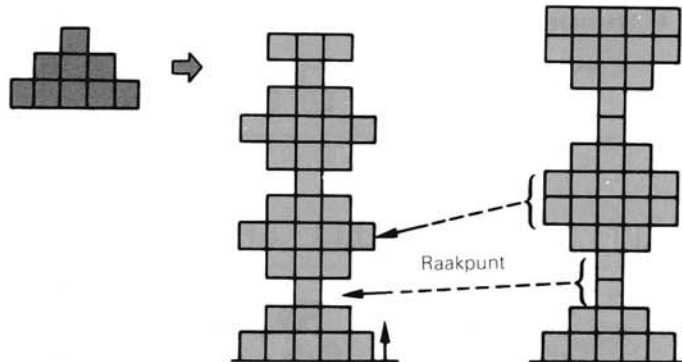

- Breien van het patroon vanaf de laatste (bovenste) toer.

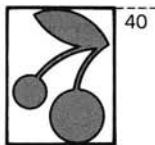

AFBEELDING

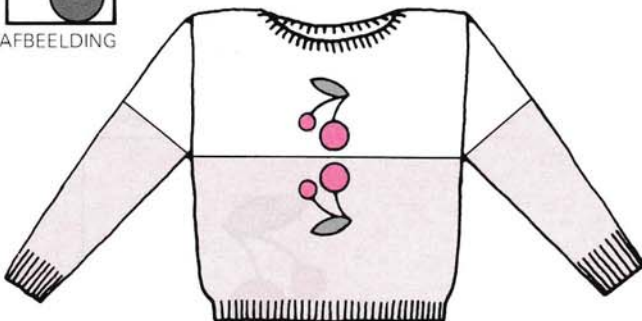

### PATROONPROGRAMMA

- Modusnr. 990



Patroonnr.

100

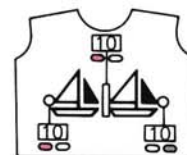
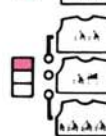

1. Programmeer het patroon zoals hierboven aangegeven.
2. Sla het nummer van de laatste (bovenste) toer van het patroon aan en druk op de CF-toets.

4 • 0 CF

- Wanneer U MODUS 999 gebruikt en schakelaar 5.**  
 In dit geval zal de computer het patroon voortdurend op-z'n-kop breien.

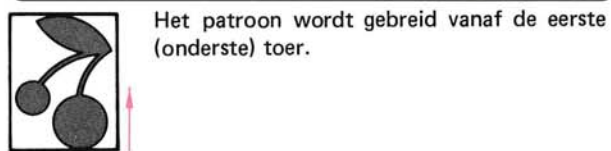

AFBEELDING

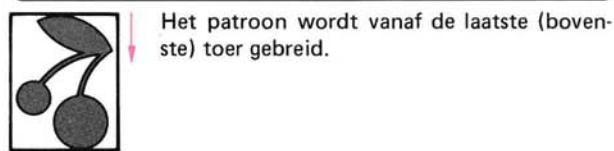

AFBEELDING

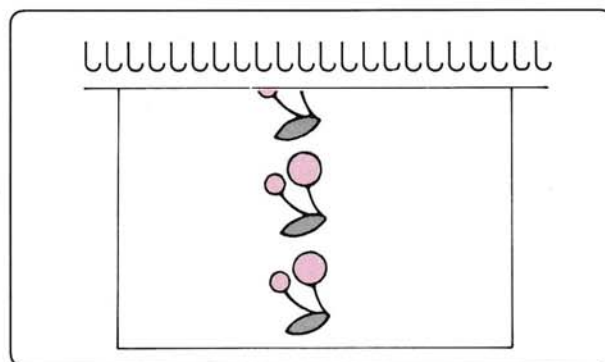
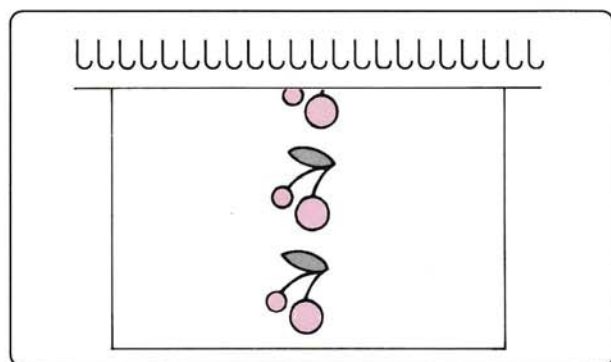

- Wanneer U na het programmeren van het patroon op de CF-toets drukt, geeft het display "1" aan als de eerste toer van het patroon.

- Wanneer U na het programmeren van het patroon op de CF-toets drukt, geeft het display "40" aan als de eerste toer van het patroon.

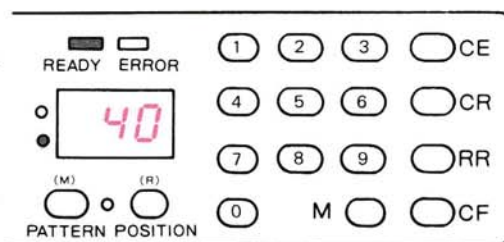
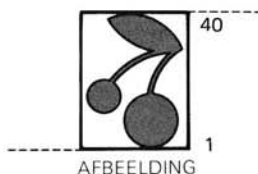
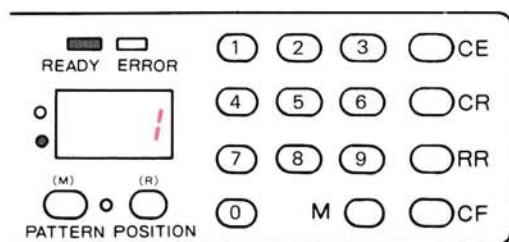

Dit geldt zowel voor in het geheugen opgeslagen patronen als voor patronen op de Mylar-patroonkaarten.

## 6 NEGATIEF PATROON (SCHAKELAAR 6)



- Het patroon wordt negatief gebreid.

- Wanneer schakelaar 6 omlaag staat.



- De naalden die korresponderen met de zwarte ruitjes op de afbeelding in "Stitch World", worden in de D-stand gezet, terwijl de andere naalden in de B-stand blijven staan.

- Wanneer schakelaar 6 omhoog staat.



- De naalden die korresponderen met de zwarte ruitjes op de afbeelding in "Stitch World", blijven in de B-stand staan, terwijl de overige naalden in de D-stand worden gezet.

Dit geldt eveneens voor de zwarte ruitjes die U hebt getekend met een Mylar-kaart.

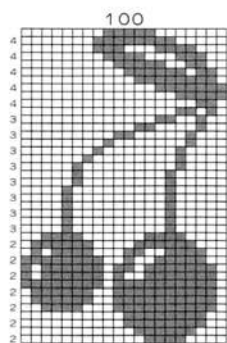

AFBEELDING

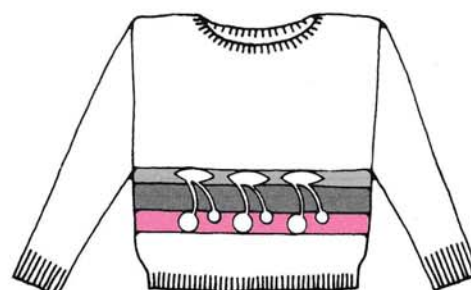
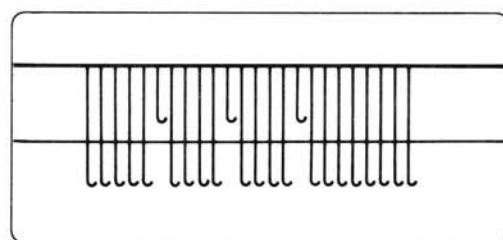
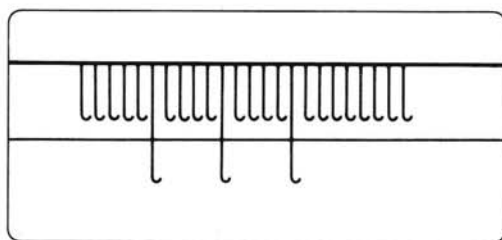

## 7 KRC (SCHAKELAAR 7)



U breit een meerkleurig boordpatroon met behulp van de boordenbreider en de dubbelbeds-kleurenwisselaar (KRC).

• Wanneer schakelaar 7 omlaag staat.



• Wanneer schakelaar 7 omhoog staat.

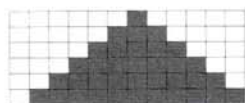

Kaart voor een enkelbeds Noors patroon.

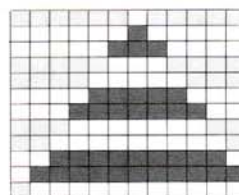

■ K – wordt gebreid met contrastgaren.  
□ H – wordt gebreid met hoofdgaren.

Een cyclus

Kaart voor een meerkleurig boordpatroon.

Bij meerkleurige boordpatronen worden de hoofddraad en de contrastdraad gescheiden gebreid. 4 breitoeren komen overeen met 2 patroontoeren.

\* Voor nadere informatie betreffende meerkleurige boordpatronen verwijzen wij naar de paragraaf "Dubbelbeds-kleurenwisselaar" (pag. 138).

## LIJST MET PATROONVARIATIE-KOMBINATIES (BOVENSTE STAND)

In gevallen waar een patroonvariatie-steek gebruikt kan worden in combinatie met een bepaald patroon, is het betreffende vakje gemarkeerd met een "✓".

Patronen Variatie	Noors patr.	Patentsteek- patroon	Vangsteek- patroon	Weef-   patr.	Draadkant- patroon	Jacquard Patent- steek- patroon	Meerkleurig boord- patroon
Patr. A Omgekeerd	✓	✓	✓	✓	✓	✓	✓
Patr. B Omgekeerd	✓	✓	✓	✓	✓	✓	✓
Dubbelbreed patroon	✓	—	—	✓ *3	✓ *3	—	✓
Dubbellang patroon	✓	✓ *1	✓	✓	—	—	
Spiegelbeeld patroon	✓	✓	✓	✓	✓	—	✓
Negatief patroon	✓	— *2	— *2	✓	—	— *2	✓
KRC	—	—	—	—	—	—	✓ ✓ *4

\* Wanneer U een kantpatroon breit, dienen alle PATROONVARIATIE-schakelaars omlaag te staan.

\* 1) Maak geen gebruik van de dubbele lengte-schakelaar, wanneer U drie of meer toeren patentsteekpatroon breit.

\* 2) Wanneer U een patentsteek-, een jacquard/patentsteek- of vangsteekpatroon uit "Stitch World" breit, zet dan schakelaar 6 (KHC) omlaag.

\* 3) Maak geen gebruik van schakelaar 3 (dubbele breedte) bij patronen, waar meer dan 9 geselecteerde naalden naast elkaar staan (zie pag. 70 bij weef- en draadkantpatronen).

\* 4) Maak altijd gebruik van schakelaar 7 (KRC), wanneer U een meerkleurig boordpatroon breit.

# SPECIAAL PROGRAMMA

## HET BREIEN VAN DIVERSE TOEREN TRICOT TUSSEN DE TOEREN PATROONBREIEN

Voorb.

Dit Noors patroon is gebreid met behulp van patroon 60 uit "Stitch World"

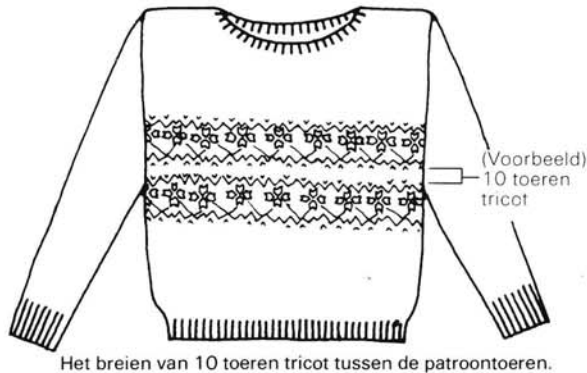

- Het breien van gewone toeren met behulp van Uw eigen ontwerp op een Mylar-kaart.

Voorbeeld 1

Programmeer één lege toer aan de bovenkant van Uw patroon. Zet de veranderknop terug op N·L, voordat U deze toer breidt, en neem de contrastdraad uit het toevoeroog. Brei 9 normale toeren, voordat U de 10e breidt, en zet de veranderknop op KC. Zorg ervoor, dat de breislide voorbij het merktekentje staat. Brei één toer. De naalden worden geselecteerd voor de eerste toer van het patroon.

Druk op de MC-toets en rijg de contrastdraad door toevoeroog B. Brei nu het tweede patroon.

Voorbeeld 2

Indien er geen ruimte is voor het programmeren van een lege toer bovenaan het patroon, ga dan door met breien, totdat U het signaal hoort. Brei hierna nog één toer.

Druk op de RR-toets, zodat de Mylar-kaart weer wordt getransporteerd naar de beginlijn. Zet de veranderknop weer op N·L en haal de contrastdraad uit het toevoeroog. Brei 9 toeren, voordat U de 10e toer breidt, en druk op de CF-toets. De machine transporteert het patroon terug naar het begin. Zet de slide voorbij het keertekentje.

Draai de veranderknop op KC en brei één toer voor het selecteren van de naalden. Druk de MC-toets in en rijg de contrastdraad door toevoeroog "B". Brei nu het volgende patroon.

### • Hoe U moet breien

- (1) Programmeer het patroon als volgt en brei het eerste patroon.

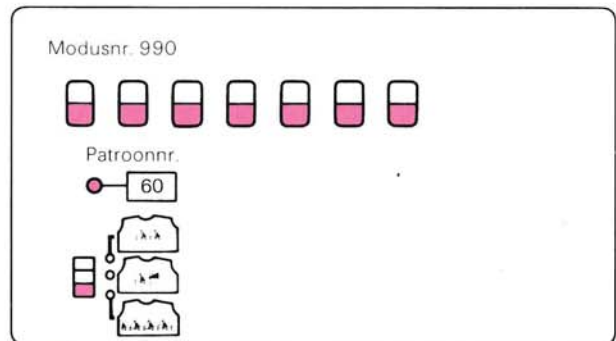

- (2) Zet de veranderknop nu op N·L. Neem de contrastdraad uit toevoeroog B. Brei 9 toeren tricot en zet de breislide voorbij het merktekentje. De laatste (10e) toer is de naaldselectie-toer voor de eerste toer van het volgende patroon.

- (3) Controleer de informatie op het display.

1)

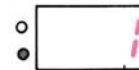

De naalden voor de eerste toer van het patroon zijn geselecteerd.

- \* Dat wil zeggen, dat de naalden voor de eerste toer van het tweede patroon zijn geselecteerd tijdens de laatste toer van het eerste patroon.

- 2) Druk op de CF-toets.

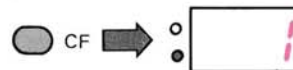

Wanneer U op de CF-toets drukt, dan worden de naalden geselecteerd vanaf de eerste toer van het patroon.

- (4) Zorg, dat de breislide voorbij het keertekentje staat. Zet de veranderknop nu op KC (I) en brei één toer. De naalden worden nu geselecteerd voor de eerste toer van het volgende patroon.
- (5) Druk de MC-knop in en rijg de contrastdraad door toevoeroog "B". Brei nu het volgende patroon.



# HET PATROON VANUIT HET MIDDEN BREIEN

Voorb.

- Voor het volgende voorbeeld zijn we uitgegaan van patroon 1 uit "Stitch World".



Brei het patroon vanuit het midden

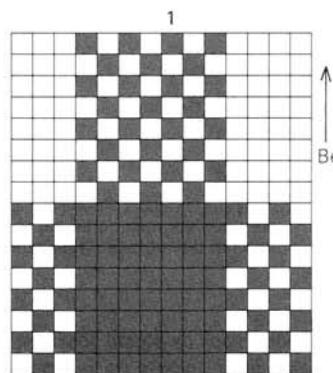

Begin bij de 11e toer.

- Begin het patroon op een verschillende plaats, zodat de mouwen en de rest van het kledingstuk bij elkaar passen.

## PATROONPROGRAMMA

- Modusnr. 990



Patroonnr.

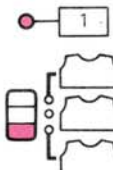

- Programmeer het patroon, zoals hierboven aangegeven. (het READY-lampje brandt).
- Druk op de Groen-toets, zodat het toernummer in het display verschijnt.



(Groen-toets)

Het display geeft "1" of het volgende toernummer van het vorige patroon weer.

- Sla het toernummer aan, waarmee U wilt beginnen en druk op de CF-toets.



De naalden worden nu vanaf de 11e toer van het patroon geselecteerd.

Ga door met normaal patroonbreien.

- Wanneer schakelaar 4 en 5 omhoog staat

(a)



- Wanneer schakelaar 4, 5 en 7 omlaag staat.

Sla het toernummer, waarmee U wilt beginnen, aan en druk op de CF-toets. De naalden worden dan vanaf de ingevoerde toer geselecteerd.

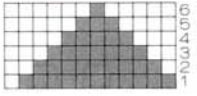

(b)

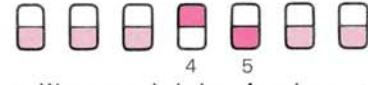

- Wanneer schakelaar 4 omhoog staat.

Dezelfde toer wordt met het dubbellang-patroon tweemaal gebreid.

Sla het toernummer, waarmee U wilt beginnen, aan en druk op de CF-toets. De naalden worden dan vanaf de ingevoerde toer geselecteerd.

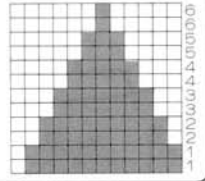

(c)



- Wanneer schakelaar 5 omhoog staat.

Het programmeren is anders, wanneer U het patroon van beneden naar boven dan wel van boven naar beneden breit.

1. Patroonbreien van beneden naar boven.

(Voorbeeld)

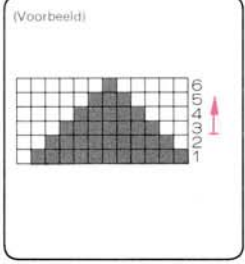

- Druk op de CF-toets.
- Sla het toernummer, waarmee U wilt beginnen, aan en druk op de CF-toets.

3 · CF

2. Patroonbreien van boven naar beneden.

(Voorbeeld)

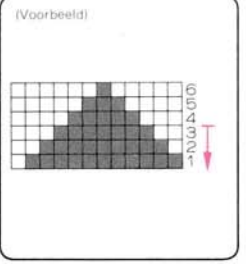

- Sla het laatste (bovenste) toernummer aan en druk op de CF-toets.

6 · CF

- Sla het toernummer, waarmee U wilt beginnen, aan en druk op de CF-toets.

3 · CF

- Breit U een Kant- of Fijn Kantpatroon, let dan op het volgende:

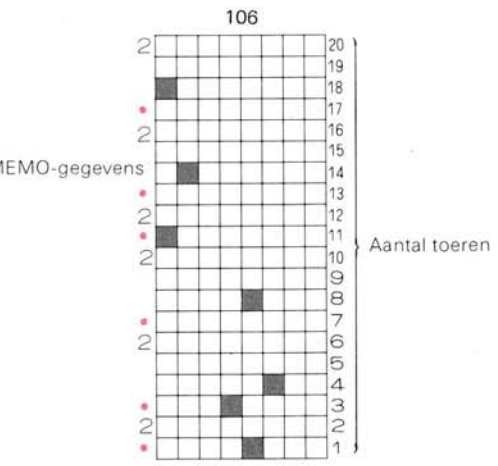

106

MEMO-gegevens

Aantal toeren

Zie het betreffende breischema.

U kunt vanaf de toer boven de toeren met het memo-nummer beginnen met breien (d. w. z. boven de toeren gemarkeerd met •).

# VERANDEREN VAN PATROONVARIATIE TIJDENS HET PATROONBREIEN



- Zet één toer voordat U van patroon wilt veranderen, de betreffende variatie-schakelaar om.
- U kunt het patroon op deze wijze op elke gewenste plaats en zo vaak U maar wilt, veranderen.

Voorb.

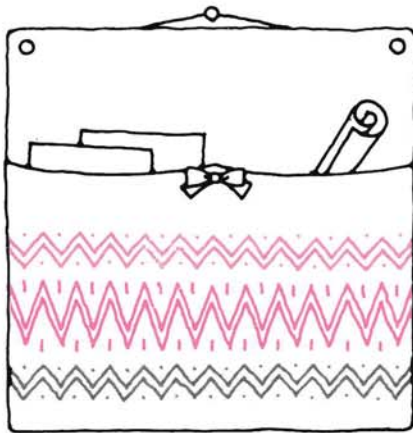

Omzetten van de dubbellang-schakelaar in het midden van het patroon.

- Bij dit voorbeeld zijn we uitgegaan van het Noorse patroon nr. 73 uit "Stitch World".

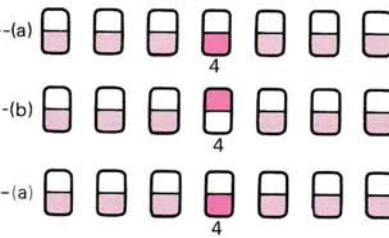

## • Het breien

(1) Programmeer het patroon (a) als volgt:

### Patroonprogramma

- Modusnr. 990



Patroonnr.

73

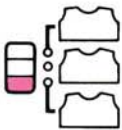

(2) Druk op de Groen-toets, zodat het toernummer in het display verschijnt.

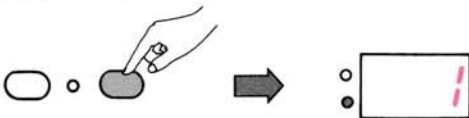

(3)

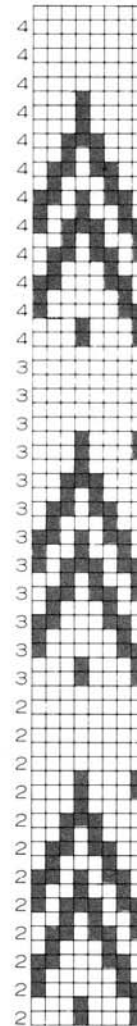

Kijk naar het breischema uit "Stitch World" en markeer de toer, waarna U het patroon wilt wijzigen.

\* In ons voorbeeld zal het patroon bij toer 25 en 43 worden gewijzigd; markeer dus toer 24 en 42.

(a) Normale lengte

Toer 43  
Toer 42

(b) Dubbele lengte

Toer 25  
Toer 24

(a) Normale lengte

Toer 1

- (4) Brei patroon (a) in een Noors motief.

Ga door met breien, totdat het in het geheugen opgeslagen toernummer 24 in het display verschijnt.



- (5) Zet nu schakelaar 4 (dubbele lengte) omhoog.

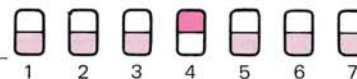

- (6) Wanneer U de breislede bedient voor de volgende toer, dan worden de naalden voor de eerste toer van patroon (b) geselecteerd (dubbellang).

Verwissel de contrastdraad voor nr. 3 en ga door met breien, totdat het in het geheugen opgeslagen toernummer 42 in het display verschijnt.



Brei nog één extra toer met de slede.

Het nummer in het display verandert niet.

Dat wil zeggen dat patroon (b) dubbel zo lang wordt gebreid, zodat dezelfde toer tweemaal gebreid wordt.

- (7) Zet nu schakelaar 4 weer omlaag.



- (8) Wanneer U de breislede voor de volgende toer bedient, worden de naalden voor de eerste toer van patroon (a) geselecteerd (normale lengte). Slechts de beide kantnaalden worden in de D-positie gezet, omdat de eerste toer van patroon (a), toer 43, in dit voorbeeld een blanco toer is.

Wanneer nr. 49 in het display verschijnt, verander dan de contrastdraad voor nr. 4 en ga door met breien.

# PATROONBREIEN

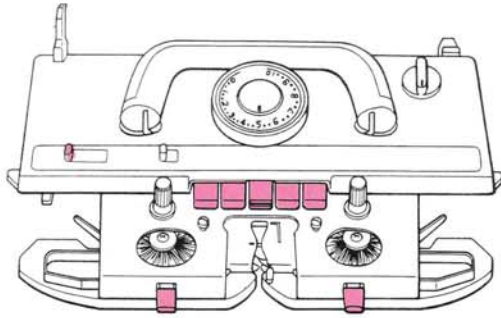

In deze paragraaf wordt U uitgelegd welke steken U met deze machine kunt breien.

U leert hoe U Noorse, patentsteek-, Intarsia-, Jacquard-, Weef- en vangsteekpatronen kunt breien. Bovendien wordt behandeld hoe U kantpatronen kunt maken.

U zult meer te weten komen over de functie van die geheimzinnige knoppen voorop de slede en de diverse hendels op de slede en de afstrijker.

## NOORSE PATRONEN

### HET BREIEN VAN PATRONEN OVER DE HELE BREEDTE MET DE PATROONSELECTOR

- Bij dit voorbeeld zijn we uitgegaan van patroon nr. 19 uit "Stitch World".

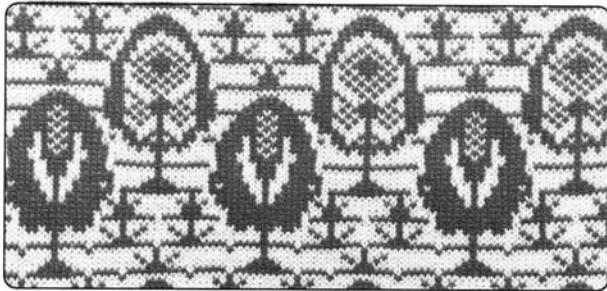

Voorb. PATROONPROGRAMMA

- Modusnr. 990



Patroonnr.



- VOORDAT U MET PATROONBREIEN BEGINT

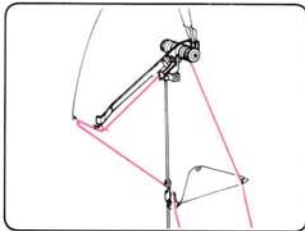

Rijg de hoofddraad in de rechterdraadgeleider.

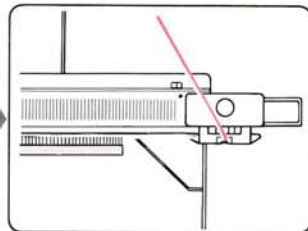

Zet op.

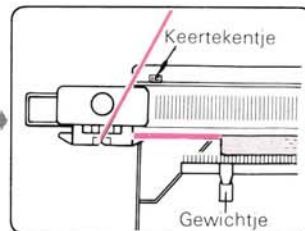

Brei enkele toeren tricot en zet de breislide voorbij het linkerkeertekentje. Hang de gewichtjes gelijkmatig aan de opzetkam.

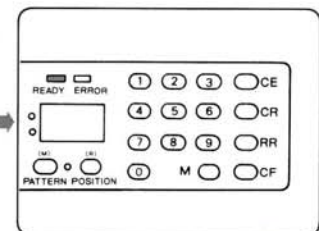

Programmeer Uw patroon. (Zie blz. 29.)

- PATROONBREIEN

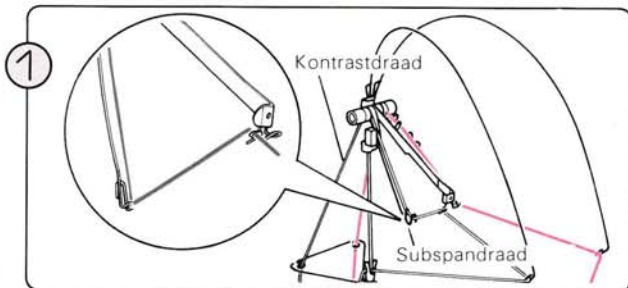

Rijg de kontrastdraad in de linker/draadgeleider met inbegrip van de subspandraad.

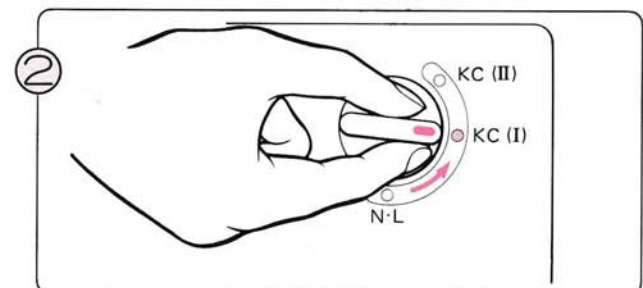

Zet de veranderknop op KC (I).

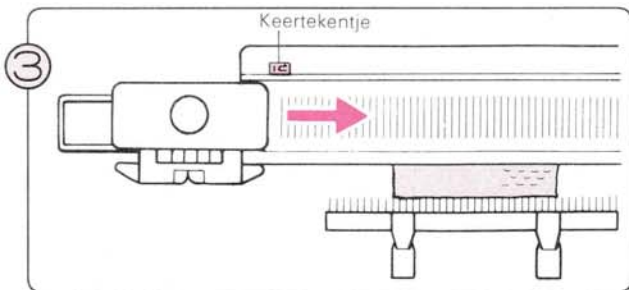

Schuif de breislede van links naar rechts voorbij het linker-keertekentje.

\* Wanneer U begint met patroonbreien hoeft U de breislede maar één keer over het keertekentje te halen.

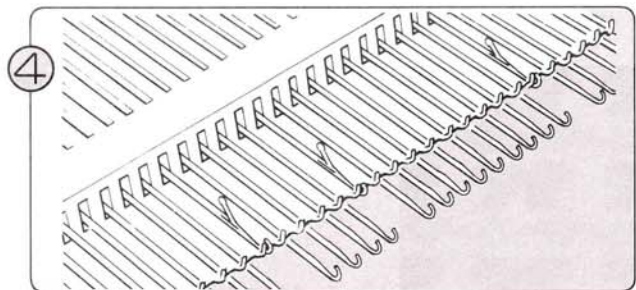

De naalden zijn geselecteerd.

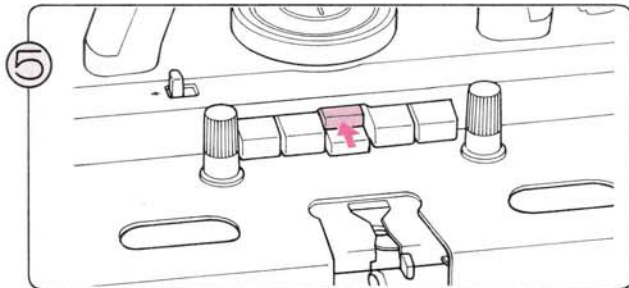

Druk het bovenste gedeelte van de MC-toets in.

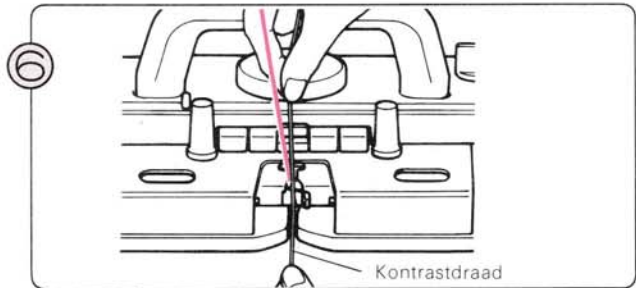

Rijg de kontrastdraad door toervoerrog B. U hoeft daarbij de hendel van het toervoerrog niet te openen.

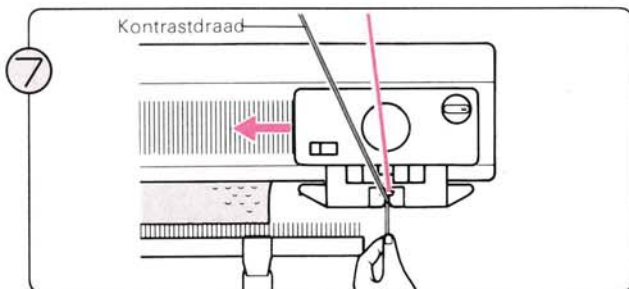

Houd het draadeinde vast en haal de breislede over van rechts naar links.

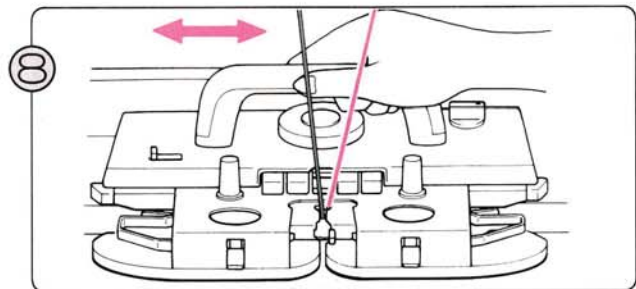

Verschuif de breislede eerste naar rechts en dan naar links. U breit nu een Noors patroon.

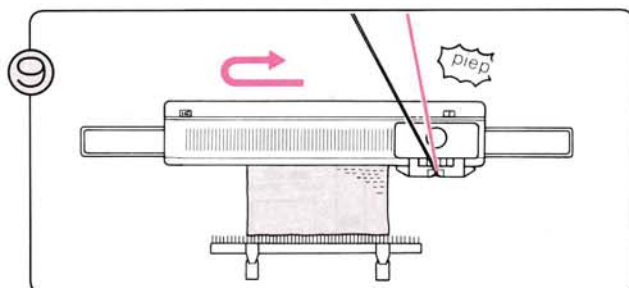

Ga verder met breien, totdat U het piepsignaal hoort. Maak de toer af en brei daarna nog een extra toer. U heeft nu één complete patroonlengte gebreid.

- U kunt of doorgaan ... Herhaal dan stap ⑧ en stap ⑨.
- Of stoppen met patroonbreien ...

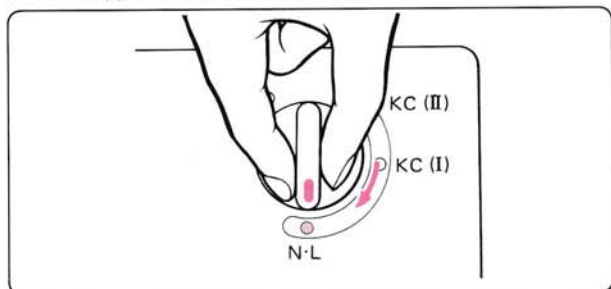

Zet de veranderknop op N-L, zodat de patroontoets automatisch vrijgemaakt wordt.

- U dient de breislede tijdens het patroonbreien bij elke toer voorbij het midden van de machine te halen (naald Groen-1). Hierdoor weet de computer dat hij over moet gaan naar de volgende toer.
- Wanneer U een van de ingebouwde patronen uit "Stitch World" toepast. Wanneer U meer dan twee verschillende kleuren wol in een patroon gebruikt, houd dan het cijfer in het memo-display goed in het oog en verwissel op tijd van kleur.

- Wanneer er toeren zijn, waarin U slechts met de hoofdraad kunt breien (d. w. z. niet met contrastdraad) ...



Slechts de kantnaalden worden in de D-stand gezet.  
Als dit gebeurt, ga dan als volgt te werk:

Voorbeeld: patroonnr. 55, STITCH WORLD

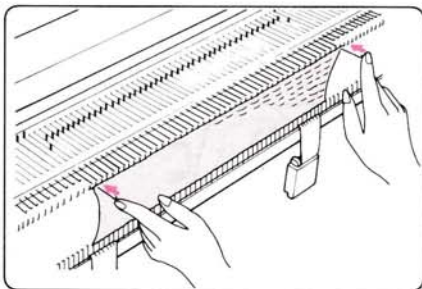

1. Zet de kantnaalden weer terug in de B-stand.

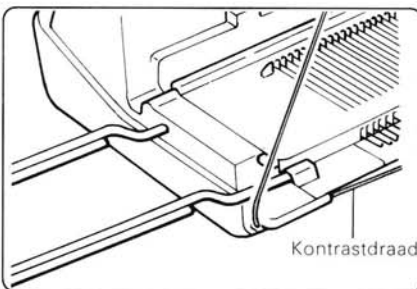

2. Haal de contrastdraad uit toevoerorg B en zet hem vast achter het draadklemmetje op Uw machine. Brei daarna verder met alleen de hoofdraad, waarbij U de kantnaalden bij iedere toer in de B-stand schuift.

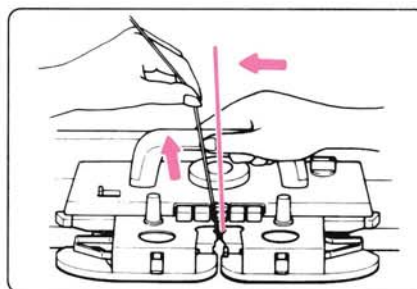

3. Wanneer de naalden weer voor het patroon geselecteerd zijn, rijg dan de contrastdraad weer in toevoerorg "B" en brei een toer, terwijl U de draad vast houdt om te voorkomen dat zich er lussen vormen.

## PATROON A

Bij dit voorbeeld zijn we uitgegaan van patroonnr. 86 uit Stitch World.



### Vorb. PATROONPROGRAMMA

- Modusnr. 990



Patroonnr.

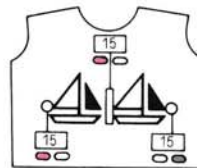
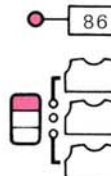

- VOORDAT U BEGINT MET PATROONBREIEN

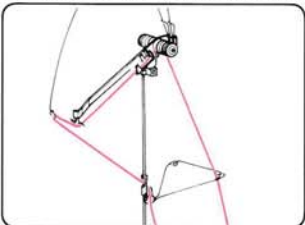

Rijg de hoofdraad in de rechterdraadgeleider.

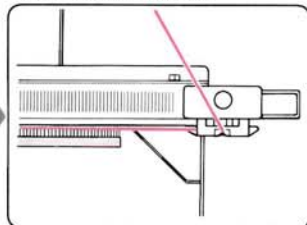

Zet op.

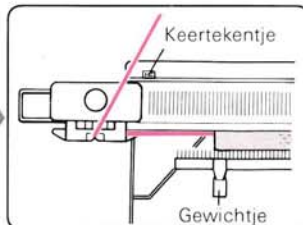

Brei enkele toeren tricot en zet de breislede voorbij het linkerkeertekentje. Hang de gewichtjes gelijkmatig aan de opzetkam.

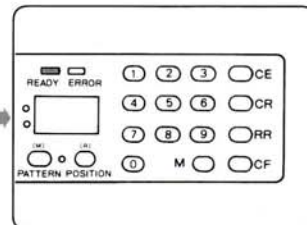

Programmeer Uw patroon. (Zie blz. 39.)

## HET BREIEN VAN LOSSE MOTIEFJES

Splits de hoofddraad in tweeën.

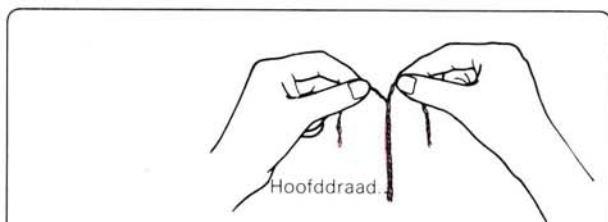

De steken aan de buitenkant van losse motiefjes moeten aan de rest van het breiwerk gemaasd worden, zodat er geen gaten ontstaan. Gebruik hiervoor de gesplitste draadjes wol. We noemen deze gesplitste draad "afwerkdraad".

## PATROONBREIEN

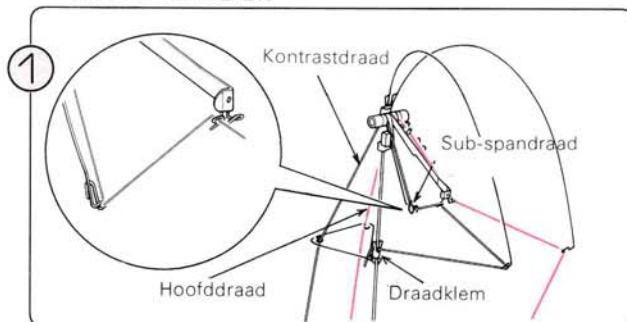

Rijg de kontrastdraad in de linkerdraadgeleider, met inbegrip van de sub-spandraad.

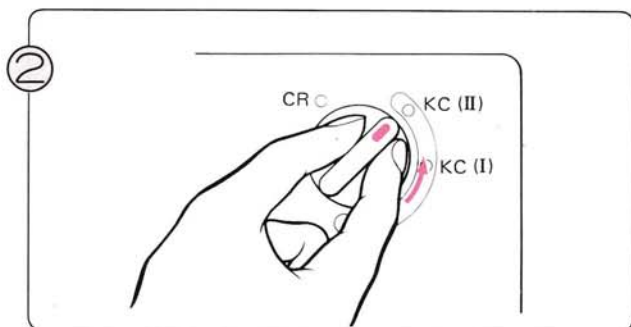

Zet de veranderknop op KC (II).

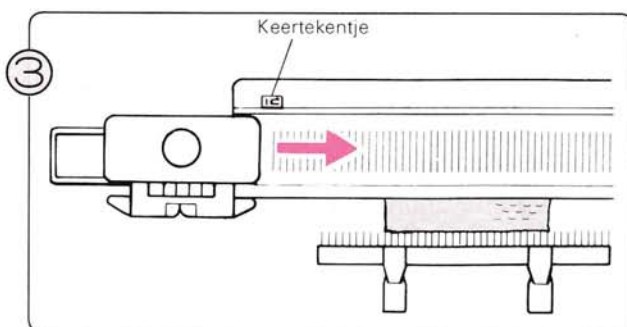

Schuif de breislede van links naar rechts over het linkerkeertekentje.

\*U hoeft bij patroonbreien de slede slechts eenmaal over het keertekentje te halen.

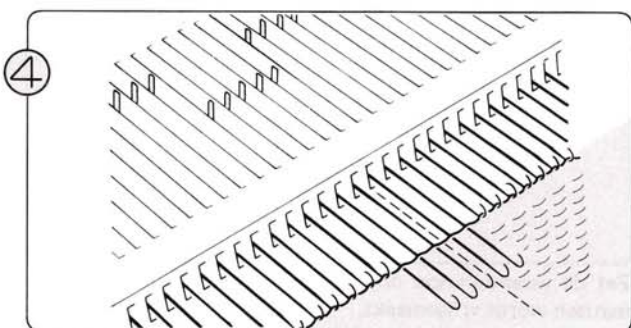

De naalden zijn geselekteerd.

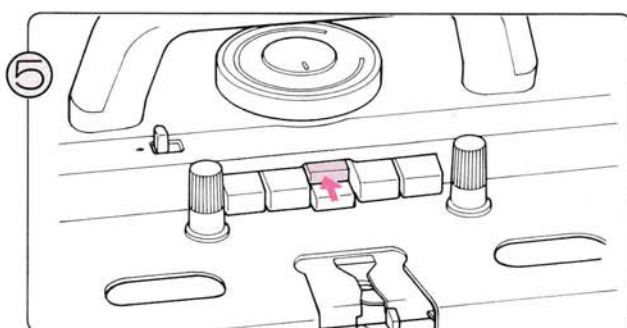

Druk het bovenste gedeelte van de MC-toets in.

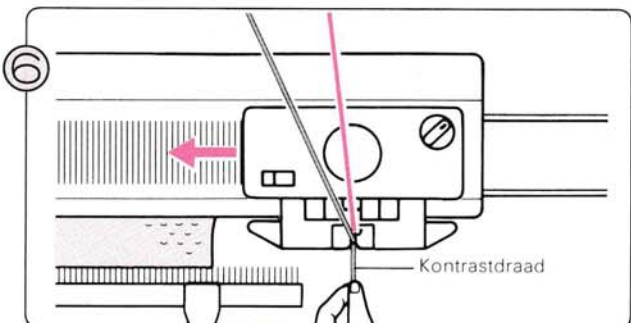

Rijg de kontrastdraad in toevoeroog "B". U hoeft daarbij de hendel niet te openen.

Haal de breislede over van rechts naar links.

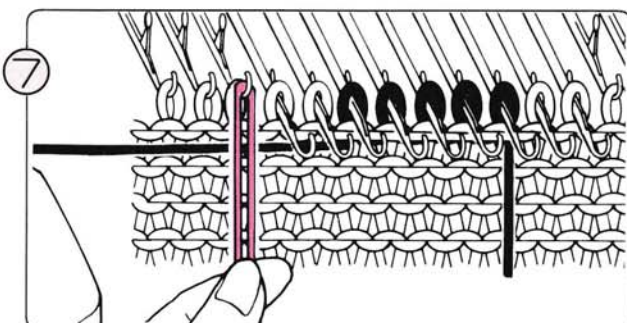

Maak een lusje van een stuk "afwerkdraad" en hang het in de naaldkop naast de laatst geselekteerde naald, links van het patroon.



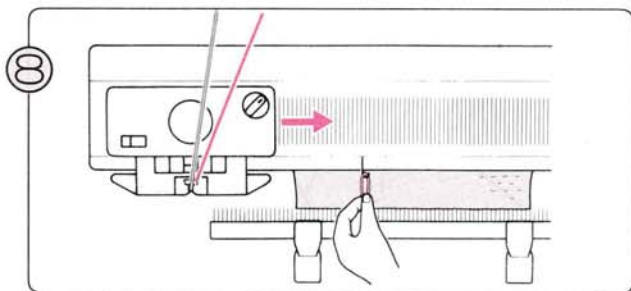

8 Houd de "afwerkdraad" vast en schuif de breislede naar rechts.

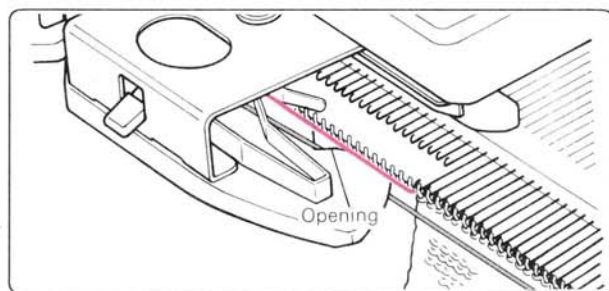

\* Let erop, dat de contrastdraad onder de opening in de afstrijker doorgaat.

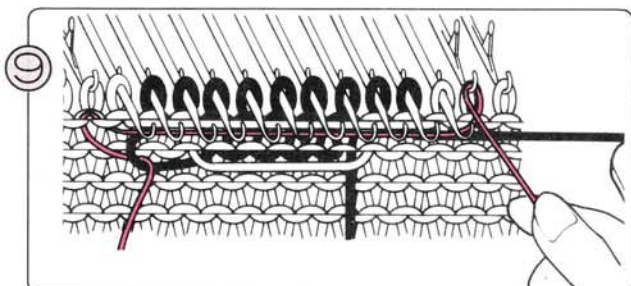

9 Haal een uiteinde van het losse draadje onder de geselecteerde naalden door en sla het van rechts naar links om de naald naast de laatst geselecteerde naald aan de rechterkant (zie afbeelding). Houd het draadje vast en haal de breislede over van rechts naar links.



10 • Wanneer de breislede aan de linkerkant staat.

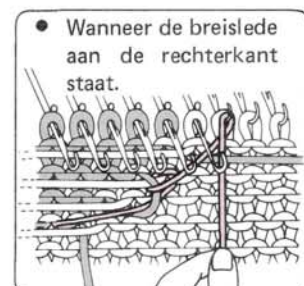

• Wanneer de breislede aan de rechterkant staat.

Sla de "afwerkdraad" rond de naaldkop naast de eerst geselecteerde naald en trek het voorzichtig naar beneden. Zorg dat deze naald in de B-stand staat, voordat U de breislede voor de volgende toer overhaalt.

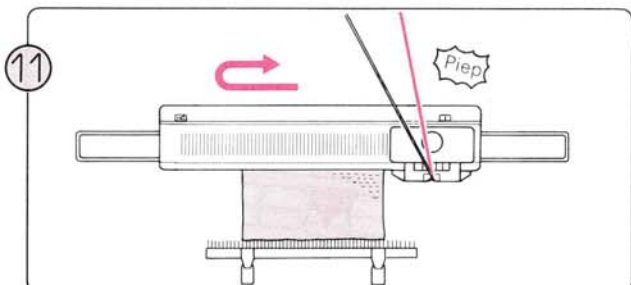

11 Brei het patroon, totdat U "piep" hoort. Maak de toer af en brei daarna nog een extra toer.

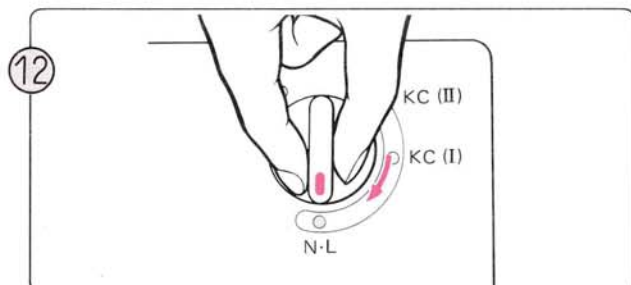

12 Zet de veranderknop op NL, zodat de patroontoets automatisch wordt vrijgemaakt.

\* U dient de breislede tijdens het patroonbreien bij iedere toer voorbij het midden van de machine (naald Groen-1) te halen. Hierdoor weet de computer dat hij omkeren moet voor de volgende toer.

\* Wanneer U meer dan twee verschillende kleuren wol in een patroon gebruikt, houd dan het cijfer in het memo-display goed in het oog en verwissel op tijd van kleur (voor patronen uit Stitch World).

# DRAADKANTPATRONEN

## HET BREIEN VAN PATRONEN OVER DE HELE BREEDTE MET DE PATROONSELECTOR

U kunt dit patroon verkrijgen door een combinatie van een middeldikke en een zeer dunne draad.  
Gebruik de middeldikke (of dunne) draad als de hoofddraad en de zeer dunne draad als de contrastdraad (kies hiervoor een draad die qua kleur overeenkomt met de hoofddraad).

- In dit voorbeeld zijn we uitgegaan van patroonnr. 397 uit *Stitch World*.

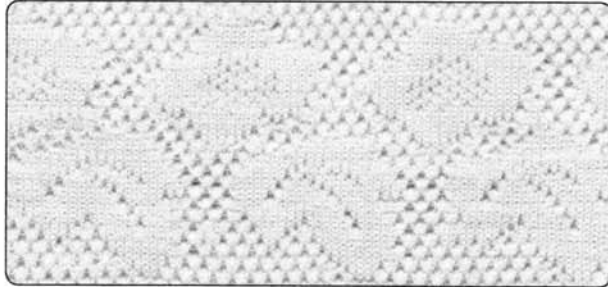

### Voorb. PATROONPROGRAMMA

- Modusnr. 990



Patroonnr.

397

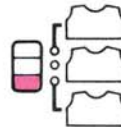

### • VOORDAT U MET PATROONBREIEN BEGINT

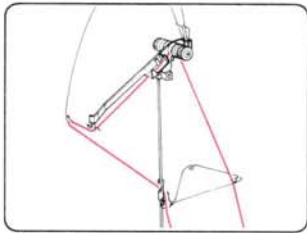

Rijg de hoofddraad in de rechterdraadgeleider.

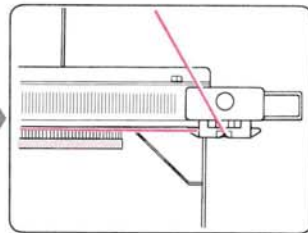

Zet op.

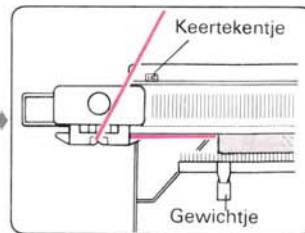

Brei enkele toeren tricot en zet de breisledes voorbij het linkerkeertekentje. Hang de gewichtjes gelijkmatig aan de opzetkam.

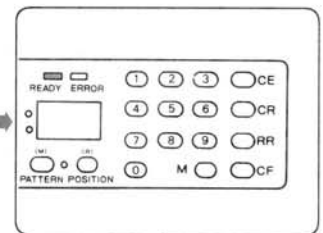

Programmeer Uw patroon. (Zie blz. 29.)

### • PATROONBREIEN

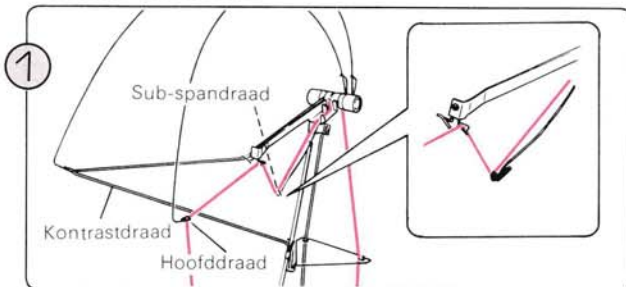

Rijg de zeer dunne contrastdraad in de linkerdraadgeleider met inbegrip van de sub-spandraad.

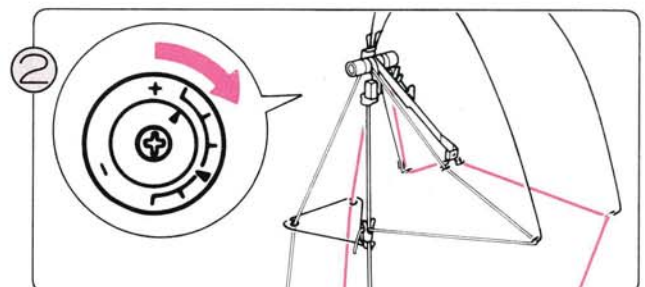

Stel de steekgrootte in overeenkomstig de te gebruiken contrastdraad.

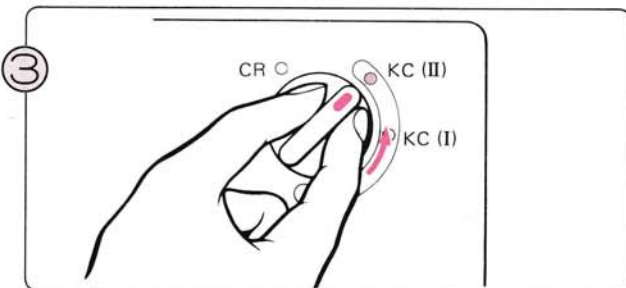

Zet de veranderknop op KC (II).

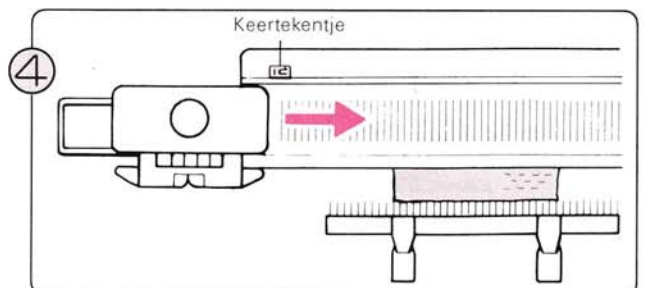

Schuif de breisledes van links naar rechts over het linkerkeertekentje.

\*U hoeft bij patroonbreien de breisledes alleen de eerste keer voorbij het tekenje over te halen.

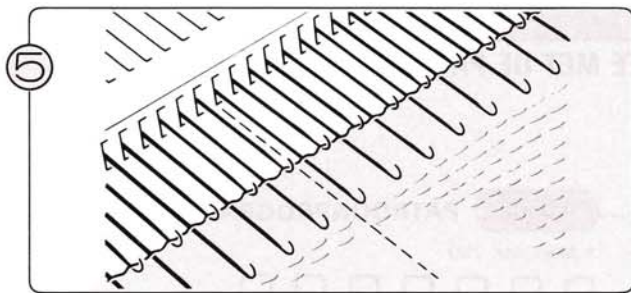

De naalden zijn geselecteerd.

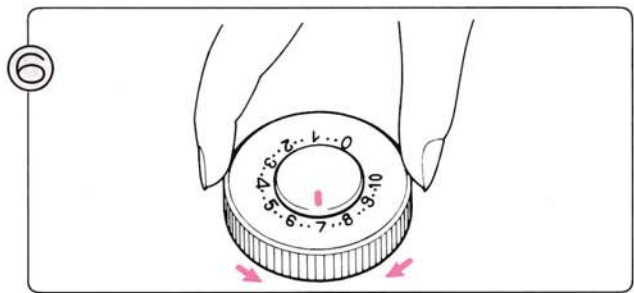

Stel de steekgrootte in.

STEEKGROOTTE-TABEL

Hoofdraad	Kontrastdraad	Steekgrootte
Fijne wol	Zeer fijne wol	4 – 9
Middeldikke wol	Zeer dunne wol	6 – 9

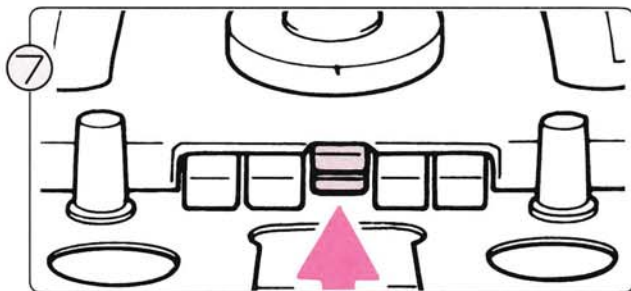

Druk beide toetsen in het midden (L) tegelijkertijd in.

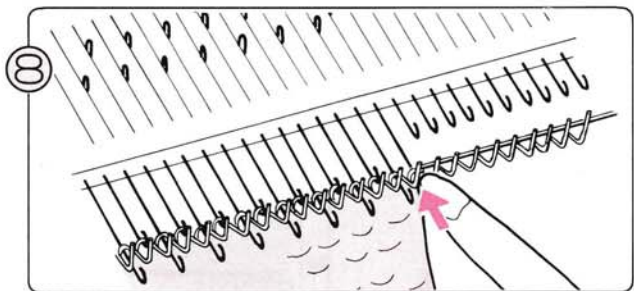

Indien een van de buitenste naalden in de D-stand staat, schuif die dan terug in de B-stand.

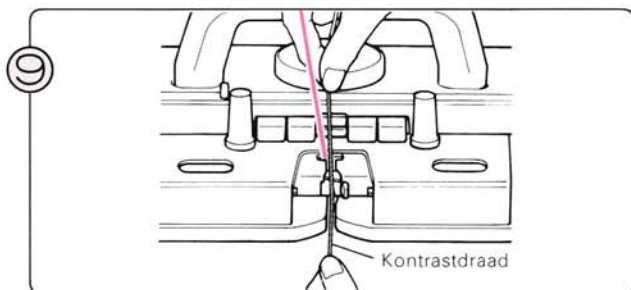

Rijg de kontrastdraad in draadtoevoerog "B". U hoeft daarbij de hendel niet te openen.

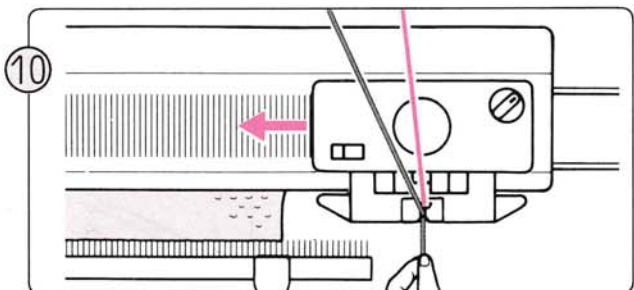

Brei een toer met de breislede, terwijl U de draad vasthoudt.

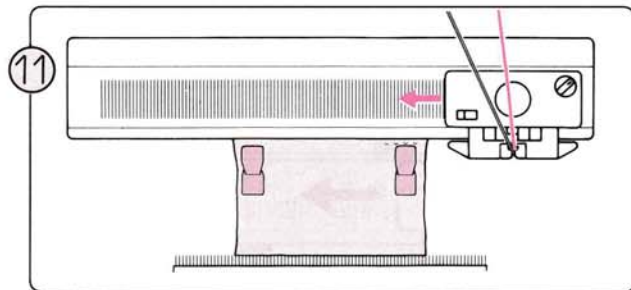

Ga door met breien en vergeet niet de geselecteerde kantnaald steeds terug in de B-positie te schuiven (zie stap 8).  
\*Verhang ± iedere 20 toeren de gewichtjes.

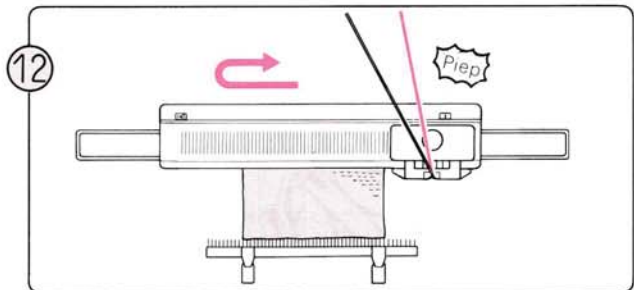

Brei verder totdat U "piep" hoort. Maak de toer af en brei daarna nog een extra toer. U heeft nu één patroonlengte gebreid. Wilt U stoppen met patroonbreien, zet de veranderknop weer op NL.

## PATROON A

- Bij dit voorbeeld zijn we uitgegaan van patroonnr. 421 uit Stitch World.

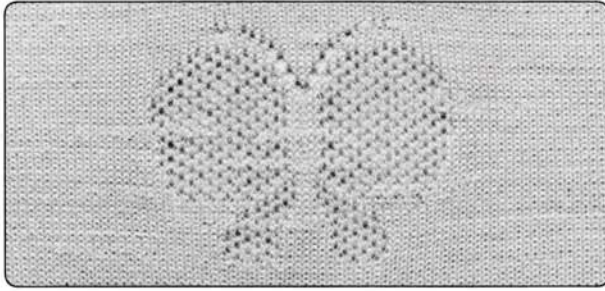

Voorb. **PATROONPROGRAMMA**

- Modusnr. 990

Patroonnr. 421

### • VOORDAT U MET PATROONBREIEN BEGINT

De contrastdraad wordt tijdens het breien van een draadkantpatroon samen met de hoofddraad gebreid. Moet U dus stukken in alleen de tricotsteek breien, dan dient U de hoofd- en contrastdraad samen te gebruiken zodat dit past bij het draadkantpatroon.

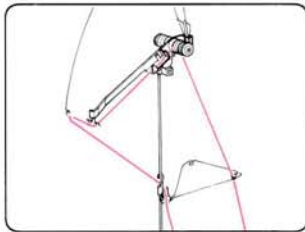

Rijg de hoofddraad in de rechterdraadgeleider.

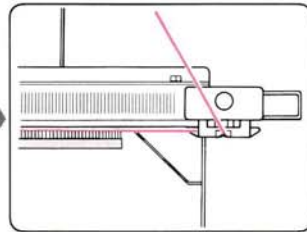

Zet op.

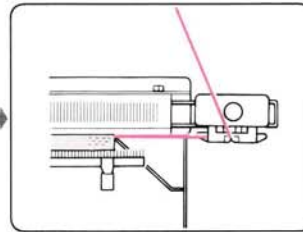

Brei enkele toeren tricot. Hang de gewichtjes gelijkmatig aan de opzetkam.

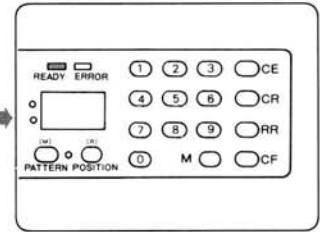

Programmeer Uw patroon. (Zie blz. 39.)

### • PATROONBREIEN

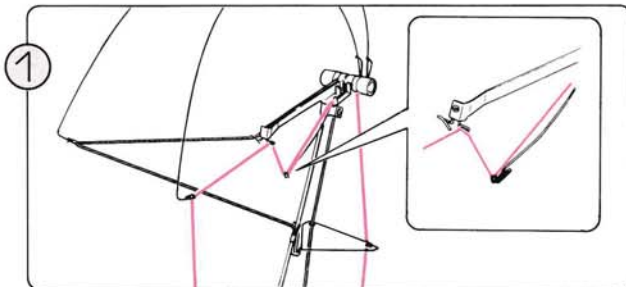

Rijg de zeer dunne contrastdraad in de linkerdraadgeleider met inbegrip van de sub-spandraad.

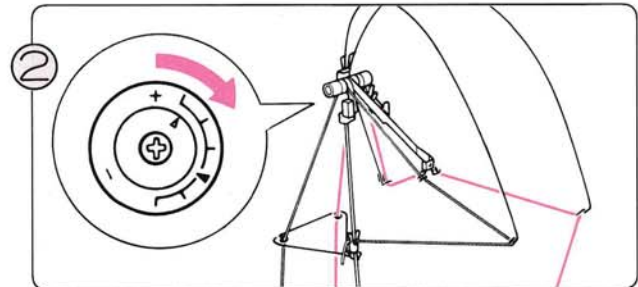

Stel de steekgrootte in overeenkomstig de te gebruiken contrastdraad.

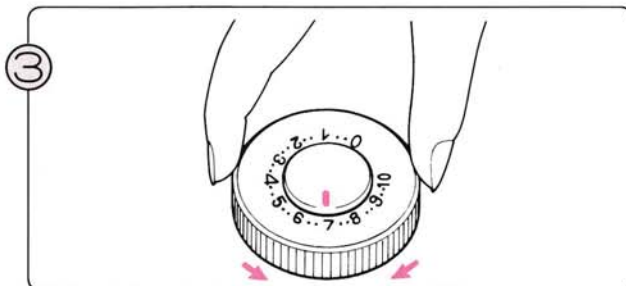

Stel de juiste steekgrootte in op basis van het steekgrootteschema op blz ....

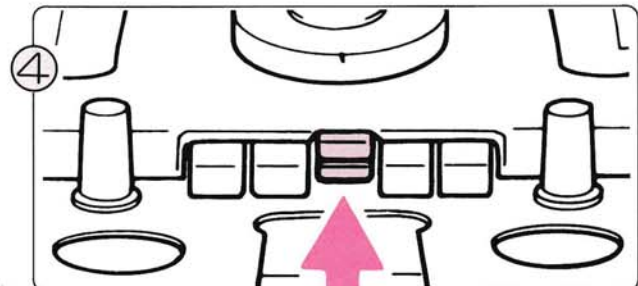

Druk beide patroontoetsen in het midden (L) tegelijkertijd in.

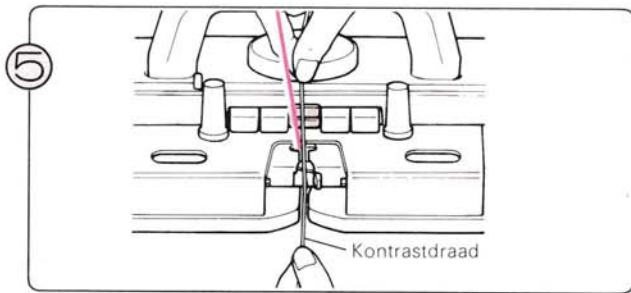

5 Rijg de kontrastdraad in toevoering "B". U hoeft daarbij de hendel niet te openen.

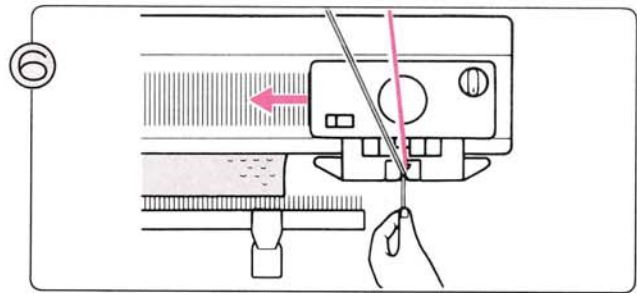

6 Brei een toer met de breislede, terwijl U de draad vasthoudt.

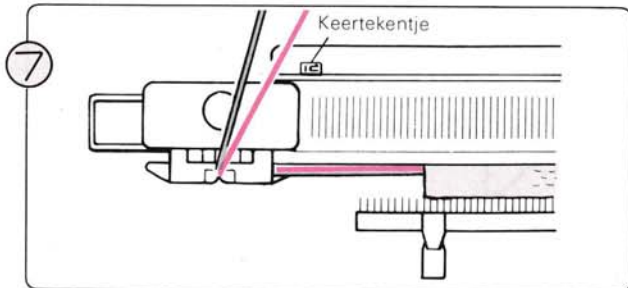

7 Ga door met breien, totdat U wilt beginnen met het draadkantpatroon. Zet de breislede voorbij het linkertekentje.

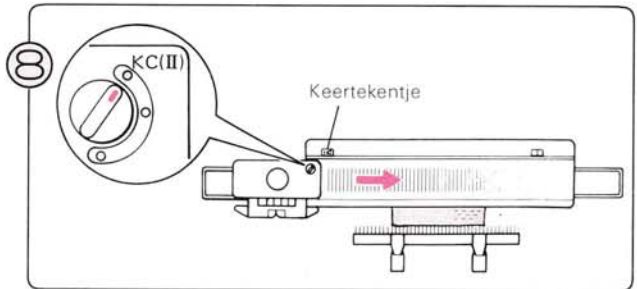

8 Zet de veranderknop op KC (II).  
Schuif de breislede van links naar rechts voorbij het tekenkje.  
\*U hoeft bij patroonbreien de breislede slechts een keer voorbij het tekenkje over te halen.

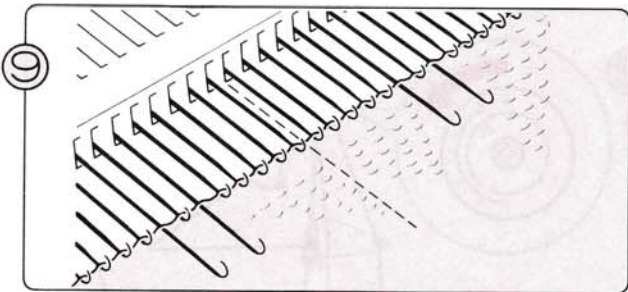

9 De naalden zijn geselekteerd.

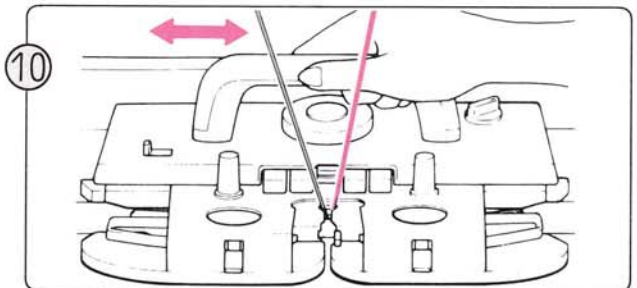

10 Haal de breislede enkele malen over. U brei nu een draadkantpatroon.

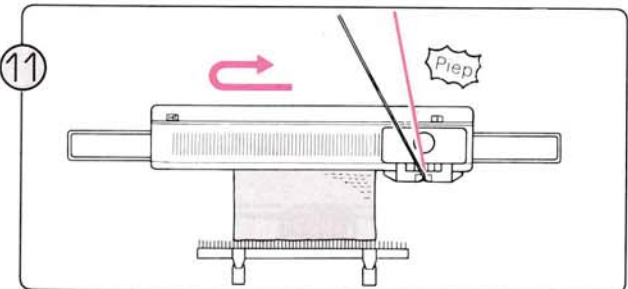

11 Ga door met patroonbreien totdat U "piep" hoort. Maak de toer af en brei daarna nog een extra toer.

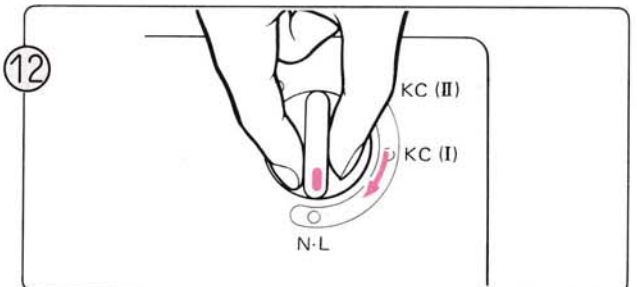

12 Zet de veranderknop op NL, zodat de patroontoetsen automatisch worden vrijgemaakt.

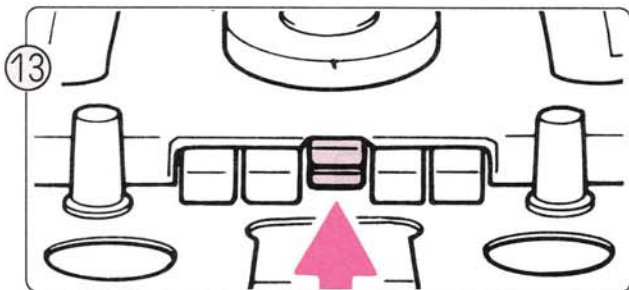

13 Druk beide patroontoetsen in het midden (L) tegelijkertijd in en zet de geselecteerde naalden in de B-stand. Ga vervolgens door met breien totdat U wilt stoppen.

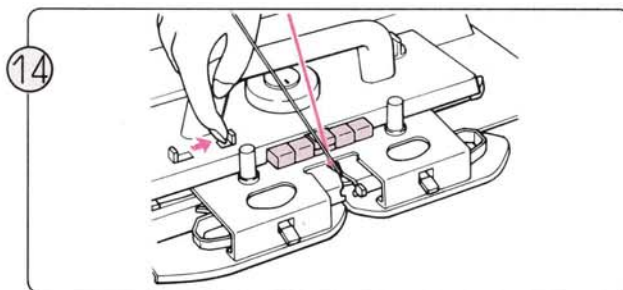

14 Schuif de patroontoets-vrijmaakhendel naar rechts, zodat de patroontoetsen vrijgemaakt worden.

U dient de breisledes tijdens het patroonbreien bij iedere toer voorbij het midden van de machine te halen (naald Groen-1).

## OPHAALPATRONEN

★ Brei Stitch World-patronen 408, 409, 410, 411 en 412 door het ophalen van de contrastdraad./arn.  
In dit voorbeeld zijn we uitgegaan van patroonnr. 411 uit STITCH WORLD.

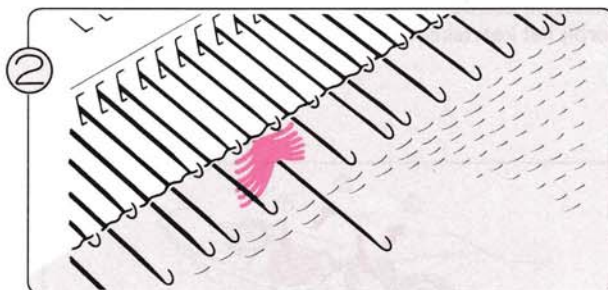
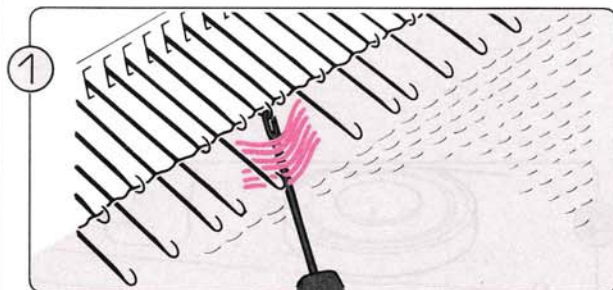
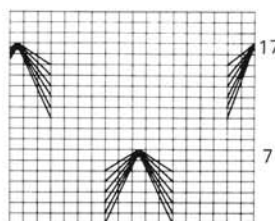
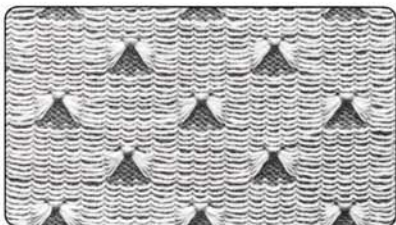

1 Schuif de naalden met de contrastdraadlussen naar voren in de E-stand en ga door met breien.

\* U kunt deze techniek zowel bij draadkantpatronen als bij Noorse patronen toepassen.  
Een voorbeeld van laatstgenoemd patroon treft U aan op blz. 2 van Stitch World. (Patroon 1-C)

# PATENTSTEEKPATROON

- Bij dit voorbeeld zijn we uitgegaan van patroonnr. 240 uit Stitch World.

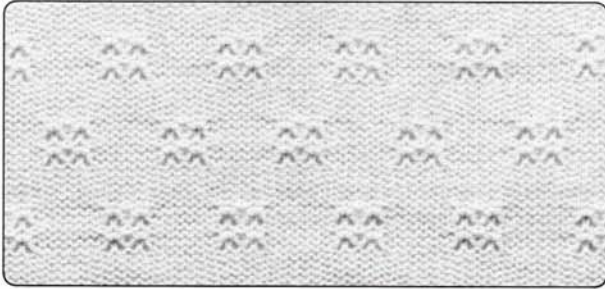

## Voorb. PATROONPROGRAMMA

- Modusnr. 990



Patroonnr.

240

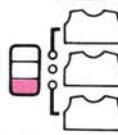

## • VOORDAT U MET PATROONBREIEN BEGINT

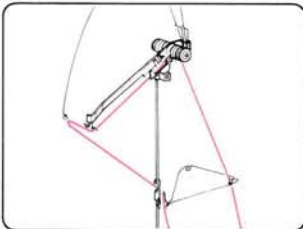

Rijg de hoofddraad in de rechterdraadgeleider.

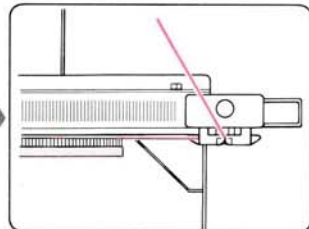

Zet op.

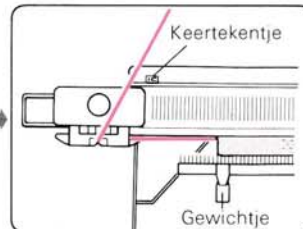

Brei enkele toeren tricot en zet de breisledede voorbij het linkerkeertekentje. Hang de gewichtjes gelijkmatig aan de opzetkam.

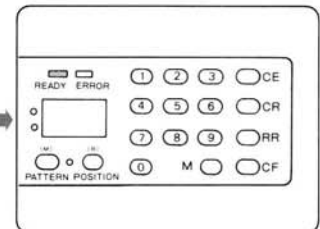

Programmeer Uw patroon. (Zie blz. 29.)

## • PATROONBREIEN

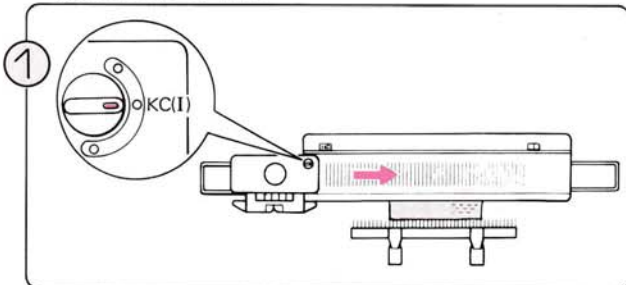

Zet de veranderknop op KC (I) en schuif de breisledede van links naar rechts voorbij het keertekentje.

\*U hoeft bij patroonbreien de breisledede alleen de eerste keer voorbij het keertekentje te halen.

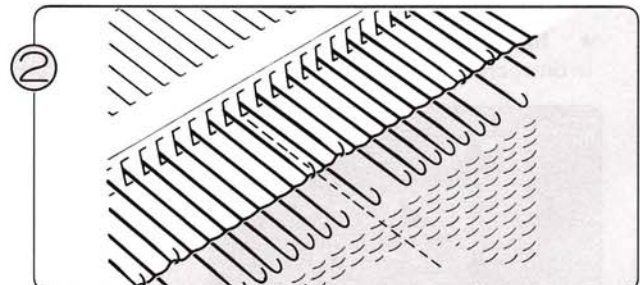

De naalden zijn geselecteerd.

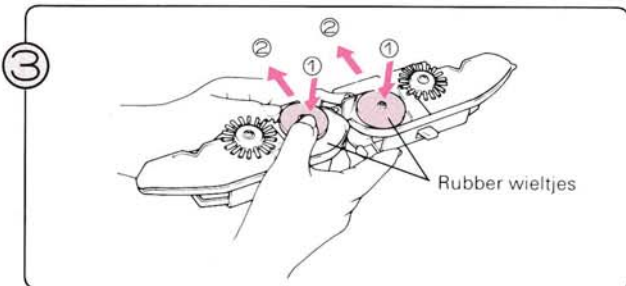

Verwijder de afstrijker van de breisledede en draai hem om. Zet de rubber wieltjes in de werkstand, zoals aangegeven (2), en monteer de afstrijker vervolgens weer op de slede.

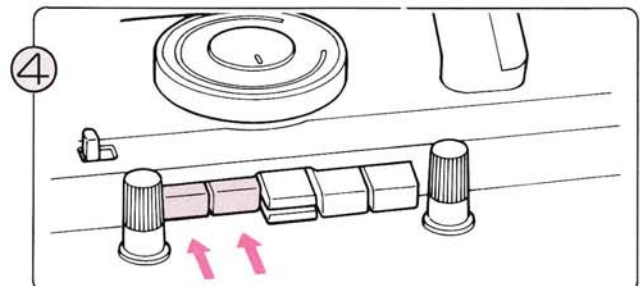

Druk beide patentsteek-knoppen tegelijkertijd in.

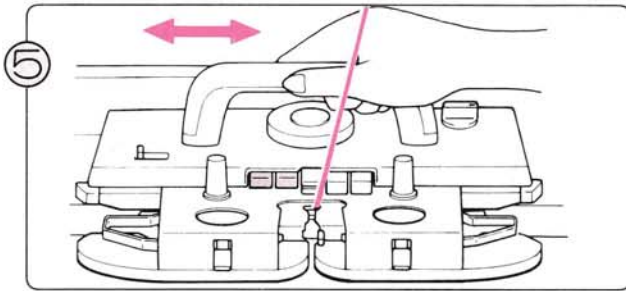

Schuif de breislede heen en weer. U breidt nu een patentsteekpatroon.

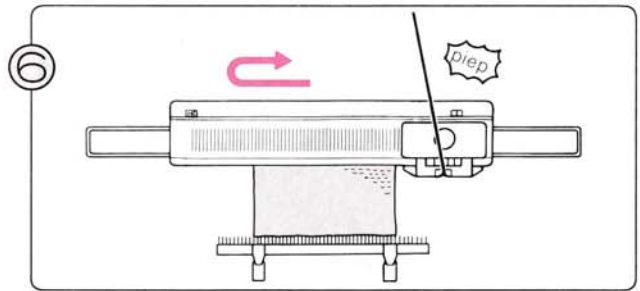

Ga door met breien, totdat U "piep" hoort. Maak de toer af en brei daarna nog een extra toer.

- U kunt doorgaan ....  
Herhaal dan stap 5 en 6.
- Of stoppen met patroonbreien ....

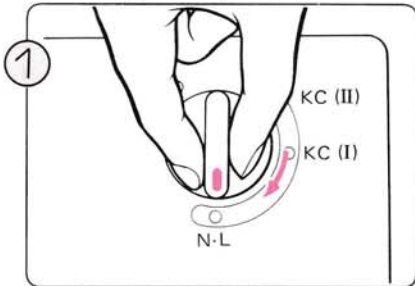

Zet de veranderknop op NL, zodat de patroontoetsen automatisch vrijgemaakt worden.

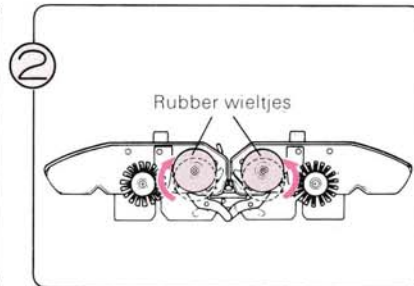

Zet de rubber wielletjes in de ruststand.

Wanneer U aan het patroonbreien bent, dient U de breislede bij iedere toer voorbij het midden van de machine te halen (naald Groen-1).



# OPEN PATENTSTEEKPATROON

- Bij dit voorbeeld zijn we uitgegaan van patroonnr. 292 uit *Stitch World*.

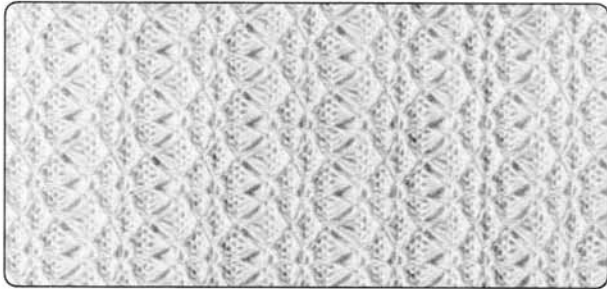

## Voorb. PATROONPROGRAMMA

- Modusnr. 990



Patroonnr.

292

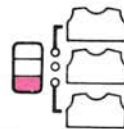

## • VOORDAT U MET PATROONBREIEN BEGINT

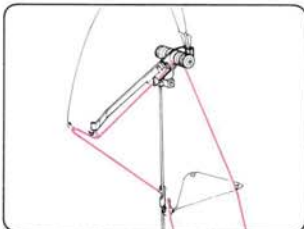

Rijg de hoofddraad in de rechterdraadgeleider.

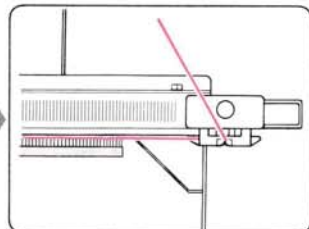

Zet op.

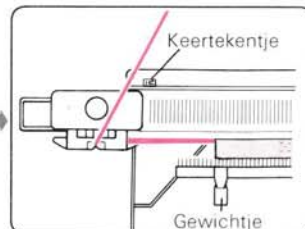

Brei enkele toeren tricot en zet de breisledes voorbij het linkerkeertekentje. Hang de gewichtjes gelijkmatig aan de opzetkam.

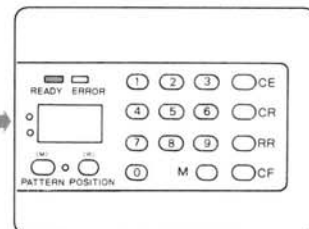

Programmeer Uw patroon. (Zie blz. 29.)

## • PATROONBREIEN

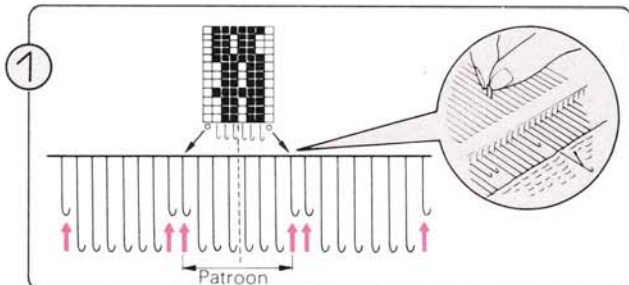

Zet de naalden die in het schema in *Stitch World* met een "O" zijn aangegeven naar voren in de E-stand en weer terug in de A-stand. Hierdoor zullen deze steken vallen. Bent U een kledingsstuk aan het breien, dan kunt U de linkersteek overbrengen op de naalden links daarvan en de rechtersteek op de naalden rechts ervan.

Schuif de lege naalden vervolgens terug in de A-stand.

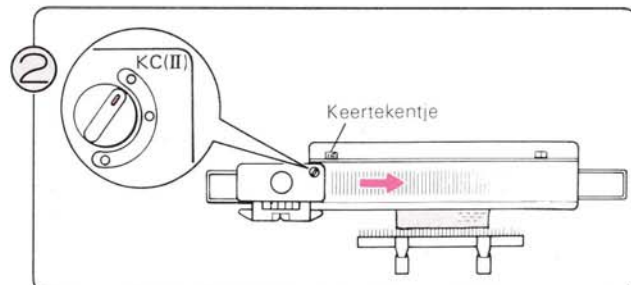

Zet de veranderknop op KC (II) (dit is nodig om te zorgen dat Uw patroon op de juiste wijze wordt gebreed). Schuif de breisledes van links naar rechts voorbij het keertekentje.

\* U hoeft bij patroonbreien de breisledes slechts eenmaal over het keertekentje te halen.

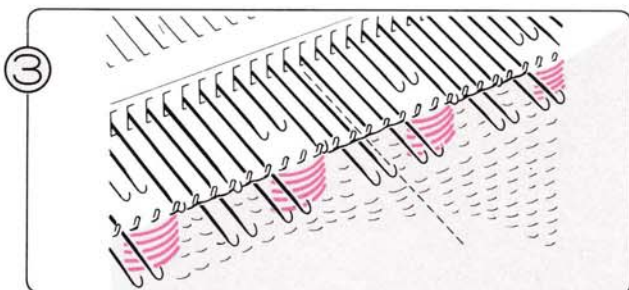

De naalden zijn geselecteerd.

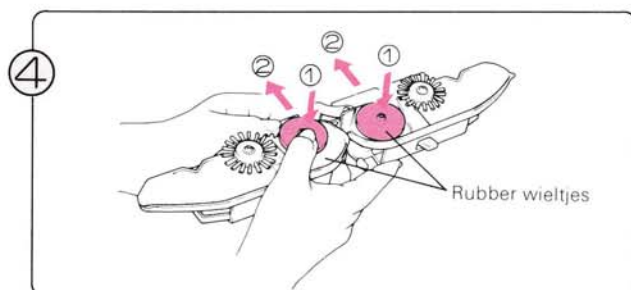

Verwijder de afstrijker van de breisledes en draai hem om. Zet de rubber wieljes in de werkstand, zoals hierboven aangegeven ②. Monteer de afstrijker vervolgens weer op de slede.

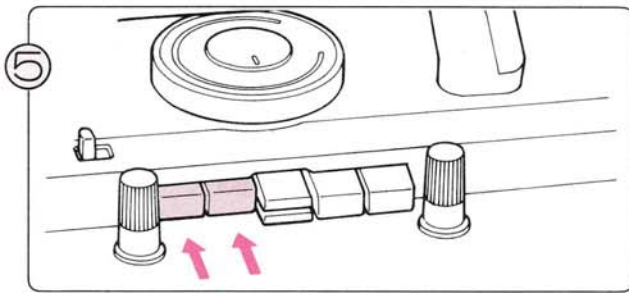

Druk beide patentsteek-knoppen tegelijkertijd in.

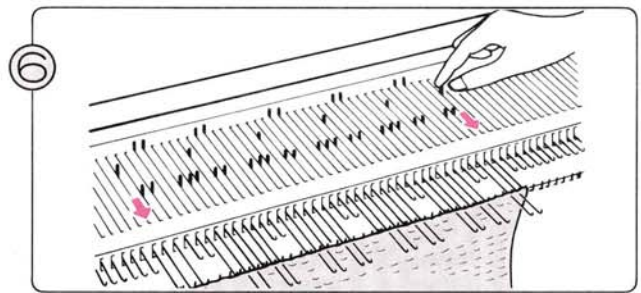

Zet de kantnaalden naar voren in de D-stand, indien U dit niet reeds heeft gedaan.

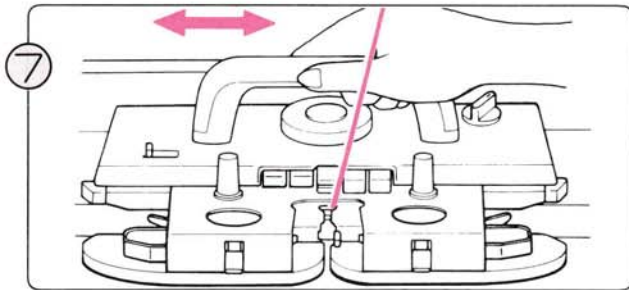

Schuif de breislede heen en weer. U breijt nu een open patentsteekpatroon (vergeet niet de kantnaalden altijd in de D-positie te zetten).

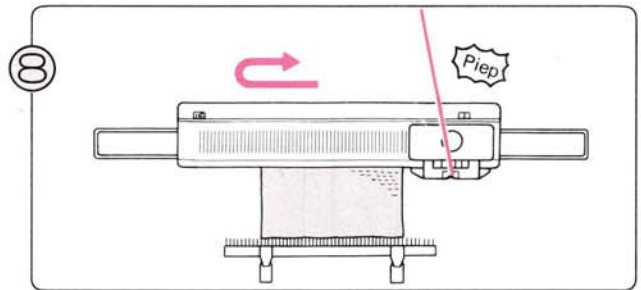

Ga door met patroonbreien, totdat U "piep" hoort. Maak de toer af en brei daarna nog één extra toer.

- U kunt nu doorgaan ...  
Herhaal dan stap ⑦ en ⑧ .
- Of stoppen met patroonbreien ...

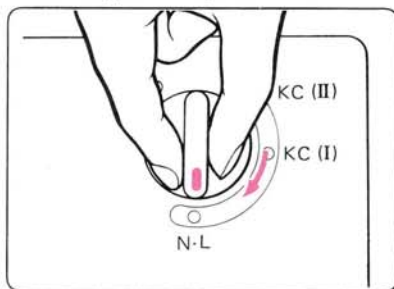

Zet de veranderknop op NL, zodat de patroontoets automatisch vrijgemaakt wordt.

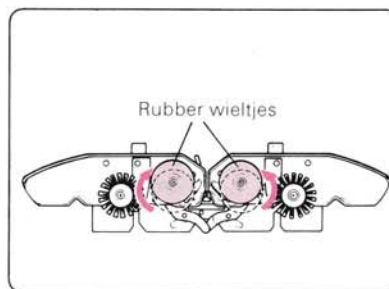

Zet de rubber wielletjes in de ruststand.

\* Wanneer U aan het patroonbreien bent, dan dient U de breislede bij iedere toer voorbij het midden van de machine te halen (naald Groen-1).

## MEERKLEURIG PATENTSTEEKPATTERN

- Bij dit voorbeeld zijn we uitgegaan van patroonnr. 296 uit *Stitch World*.



- Dit patroon wordt op dezelfde wijze gebreid als een gewoon patentsteekpatroon, alleen wordt de draad overeenkomstig de informatie in het memo-display af en toe verwisseld.

### VOORDAT U MET PATROONBREIEN BEGINT



Rijg draad 1 in de rechterdraadgeleider.

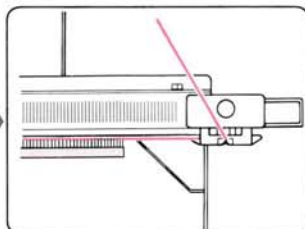

Zet op.

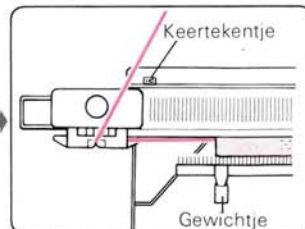

Brei enkele toeren tricot en zet de breislide voorbij het linkerkeertekentje. Hang de gewichtjes gelijkmatig aan de opzetkam.

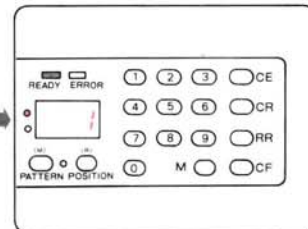

Programmeer Uw patroon en zet de breislide voorbij het linkerkeertekentje. Druk op de Geel-toets, zodat de memo-gegevens in het display verschijnen.

### PATROONBREIEN

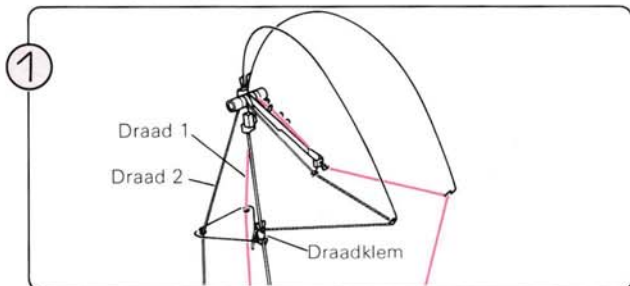

Rijg draad 2 in de linkerdraadgeleider.

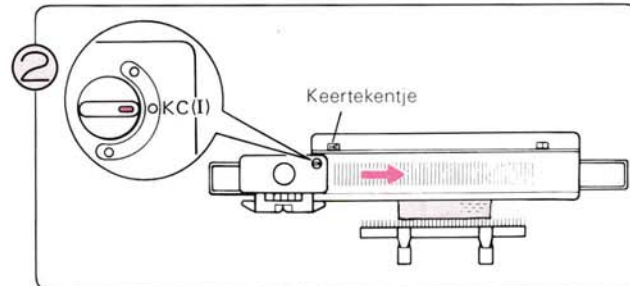

Zet de veranderknop op KC (I).

Schuif de breislide van links naar rechts voorbij het linkerkeertekentje.

\*U hoeft bij patroonbreien de breislide slechts eenmaal voorbij het keertekentje te halen.

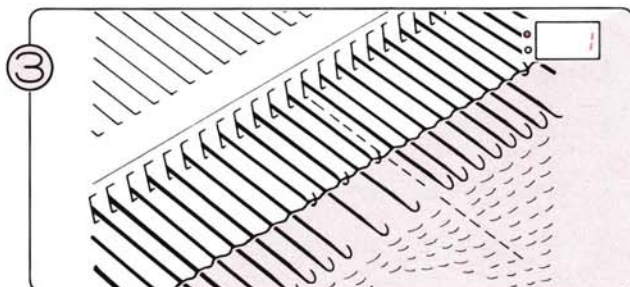

De naalden zijn geselecteerd.

Het cijfer 1 in het display geeft aan dat U met draad 1 moet breien.

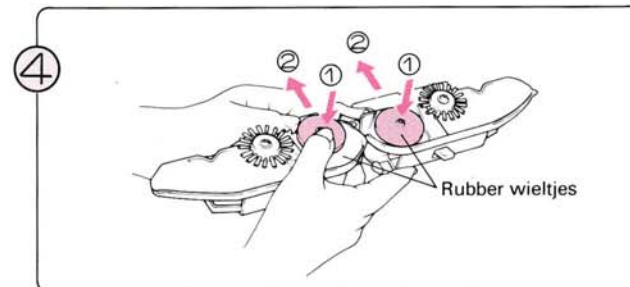

Verwijder de afstrijder van de breislide en draai hem om. Zet de rubber wielletjes in de werkstand, zoals hierboven aangegeven ②. Monteer de afstrijder vervolgens weer op de slede.

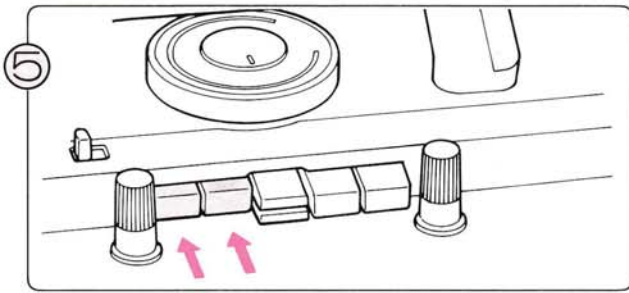

Druk beide patentsteekknoppen tegelijkertijd in.

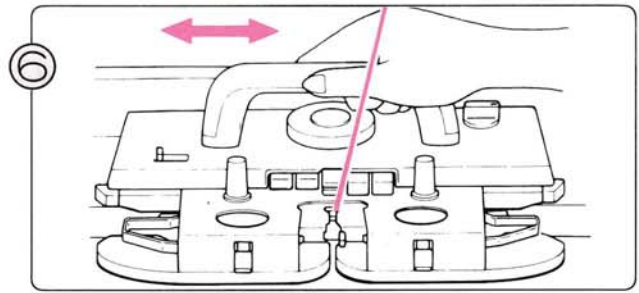

Schuif de breislede heen en weer, totdat het cijfer 2 in het display verschijnt. Dit geeft aan dat U overgaan moet op de tweede kleur.

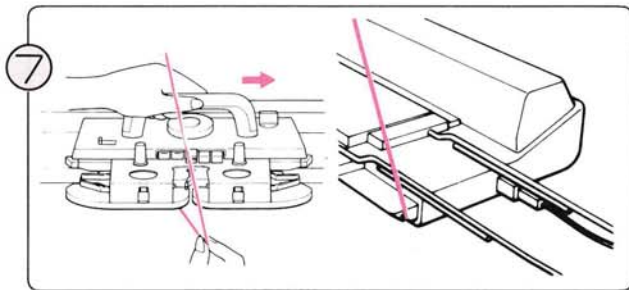

Haal draad 1 uit toevoeroog A. Dit gaat gemakkelijk, indien U de breislede enigszins naar rechts verschuift. Zet draad 1 nu vast achter het draadklemmetje op Uw machine.

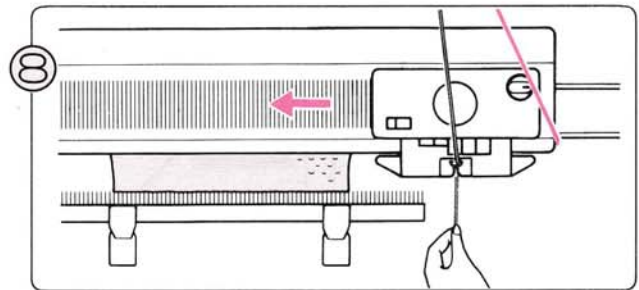

Rijg draad 2 door toevoeroog "A" en ga door met breien, totdat cijfer 1 in het display verschijnt.

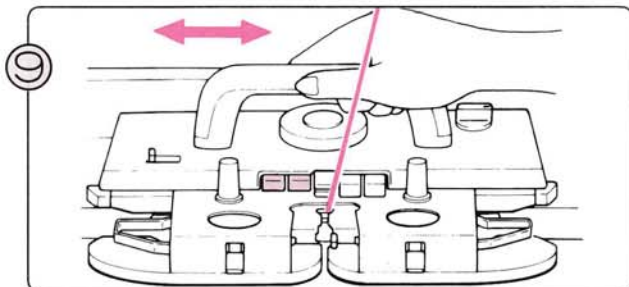

Ga door met breien en verwissel de draden overeenkomstig het cijfer in het display (zorg dat U de draden bij het verwisselen niet kruist).

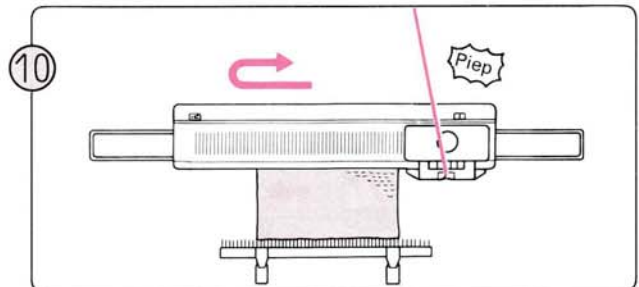

Ga door met patroonbreien, totdat U "piep" hoort. Maak de toer af en brei hierna nog één extra toer. U heeft nu één hele patroonlengte gebreid.

• U kunt nu doorgaan ...  
Herhaal stap ⑨ en ⑩ .

• Of stoppen met patroonbreien ...

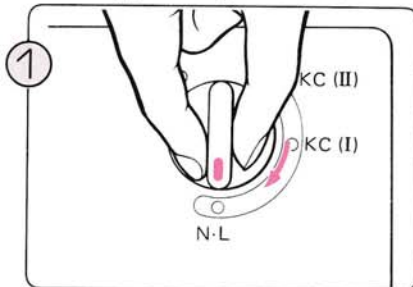

Zet de veranderknop op NL, zodat de patroontoetsen automatisch worden vrijgemaakt.

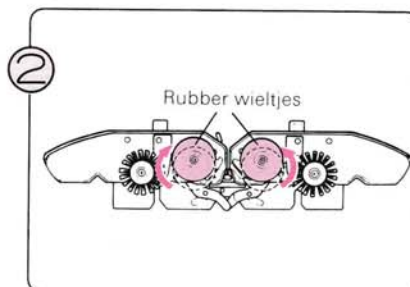

Zet de rubberwielletjes in de ruststand.

\* Wanneer U aan het patroonbreien bent, dient U de breislede bij iedere toer voorbij het midden van de machine te halen (naald Groen-1).

# SLIPSTEEKPATROON

- Bij dit voorbeeld zijn we uitgegaan van patroon nr. 363 uit "Stitch World".

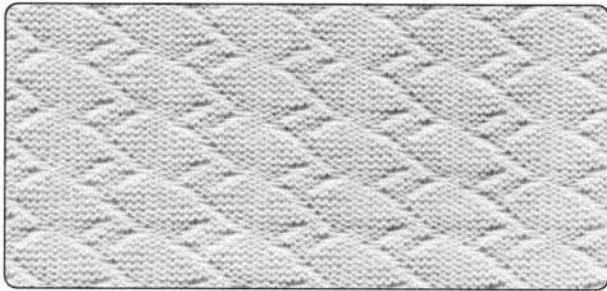

## Vorb. PATROONPROGRAMMA

- Modusnr. 990



Patroonnr.

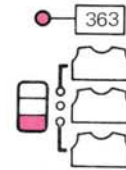

## • VOORDAT U MET PATROONBREIEN BEGINT

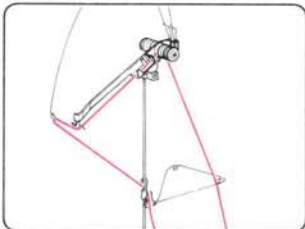

Rijg de hoofdraad in de rechterdraadgeleider.

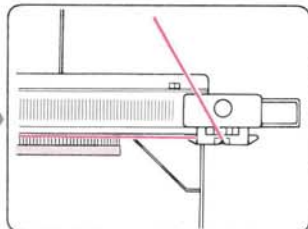

Zet op.

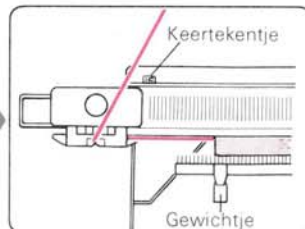

Brei enkele toeren tricot en zet de breislide voorbij het linkerkeertekentje. Hang de gewichtjes gelijkmatig aan de opzetkam.

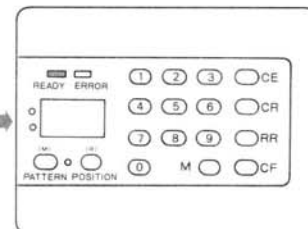

Programmeer Uw programma (zie Voorbeeld, pag. 29).

## • PATROONBREIEN

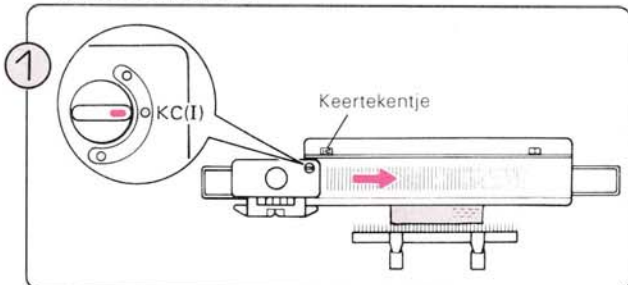

Zet de veranderknop op KC (I). Schuif de breislide van links naar rechts voorbij het linkerkeertekentje.

\* U hoeft bij patroonbreien de breislide slechts eenmaal over het keertekentje te schuiven.

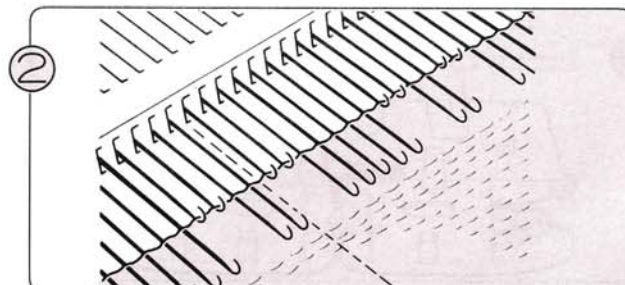

De naalden zijn geselecteerd.

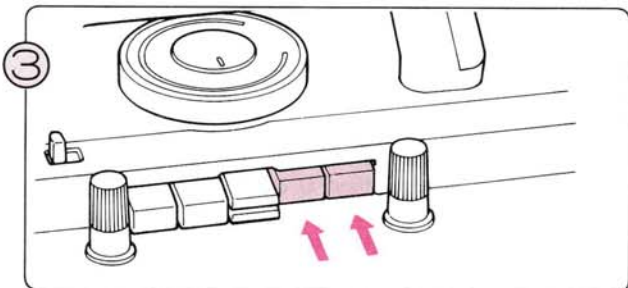

Druk beide Partsteek-knoppen (PART) tegelijkertijd in.

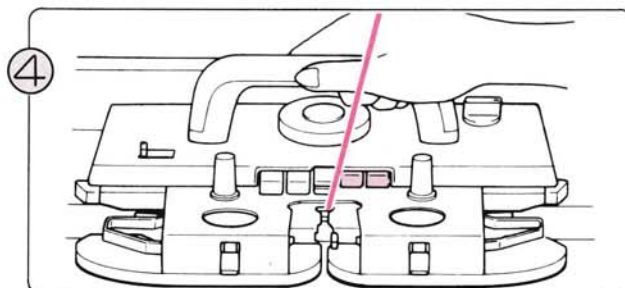

Schuif de breislide heen en weer. U breidt nu een slipsteekpatroon.

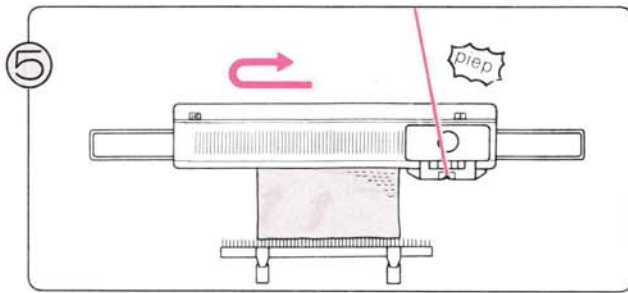

Ga door met patroonbreien, totdat U "piep" hoort. Maak de toer af en brei daarna nog één extra toer.

- U kunt nu doorgaan ... Herhaal dan stap ④ en ⑤ .
- Of stoppen met patroonbreien ...

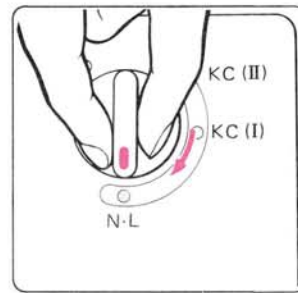

Zet de veranderknop op NL, zodat de patroontoetsen automatisch vrijgemaakt worden.

Wanneer U aan het patroonbreien bent, dient U de breislide bij iedere toer voorbij het midden van de machine te schuiven (naald Groen-1).

## MEERKLEURIG SLIPSTEEKPATROON

- Bij dit voorbeeld zijn we uitgegaan van patroonnr. 383 uit "Stitch World".

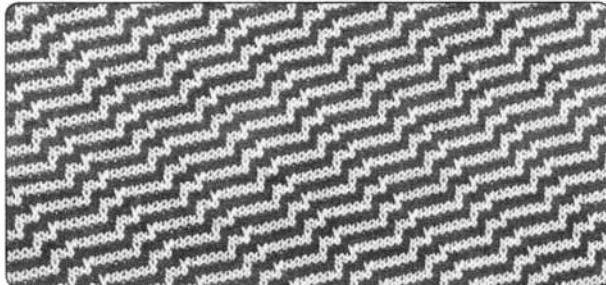

Dit patroon wordt op dezelfde manier gebreid als een gewoon vangsteekpatroon, alleen wordt de draad overeenkomstig de informatie in het Memo-display af en toe verwisseld. Voor patroon 383 heeft U twee kleuren wol nodig (draad 1 en 2) en die twee kleuren worden in het Memo-display weergegeven door de cijfers 1 en 2. Bepaal dus vooraf, welke kleur welk cijfer krijgt.

Voorb. PATROONPROGRAMMA

- Modusnr. 990

Patroonnr.

● 383

### • VOORDAT U MET PATROONBREIEN BEGINT

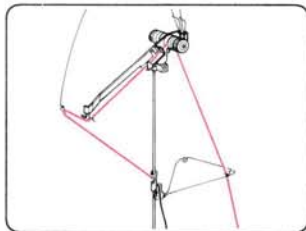

Rijg draad 1 in de rechterdraadgeleider.

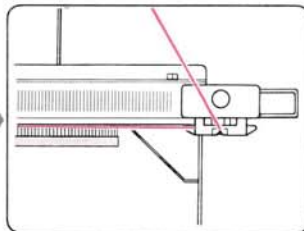

Zet op.

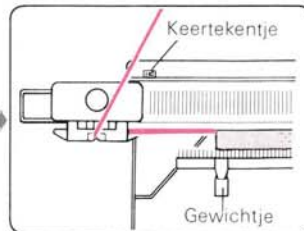

Brei enkele toeren tricot en zet de breislide voorbij het linkerkeertekentje. Hang de gewichtjes gelijkmatig aan de opzetkam.

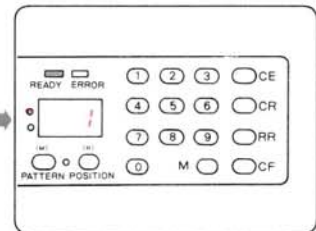

Programmeer Uw programma (zie voorbeeld, pag 29). Druk op de Geel-toets, zodat het display de memo-gegevens weergeeft.

### • PATROONBREIEN

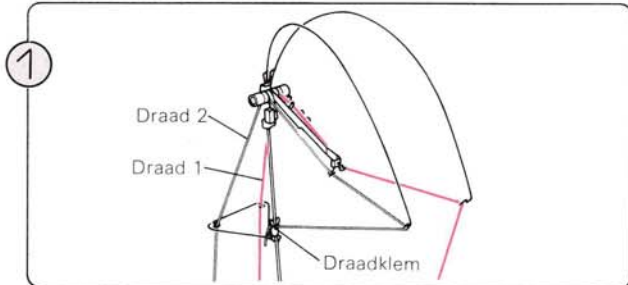

Rijg draad 2 door de linkerdraadgeleider.

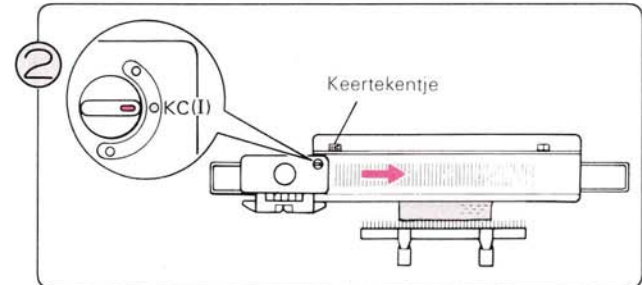

Zet de veranderknop op KC (I). Schuif de breislide van links naar rechts voorbij het linkerkeertekentje.

\*U hoeft de breislide bij patroonbreien slechts eenmaal voorbij het keertekentje te halen.

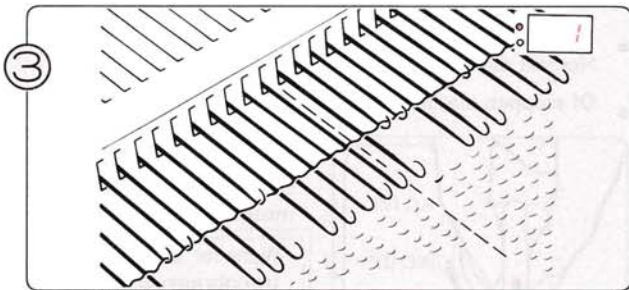

De naalden zijn geselecteerd.  
Het cijfer 1 in het Memo-display geeft aan, dat U met draad 1 moet breien.

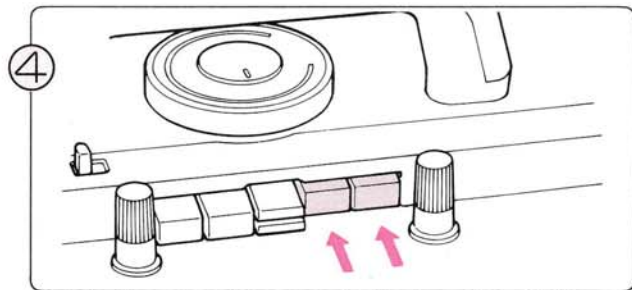

Druk beide partsteek-knoppen (PART) tegelijkertijd in.

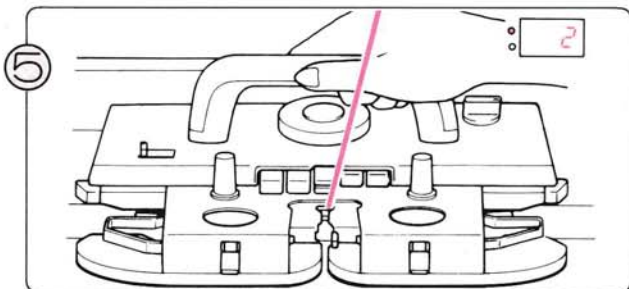

Schuif de breislede heen en weer, totdat het cijfer 2 in het display verschijnt.  
Het cijfer 2 geeft aan, dat U met draad 2 moet breien.

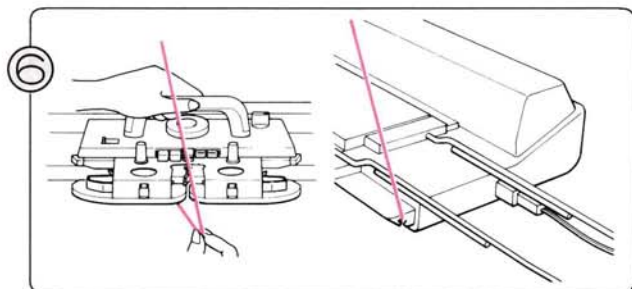

Haal draad 1 uit toevoeroog "A". Dit gaat gemakkelijk, indien U de breislede enigszins naar rechts schuift.  
Zet draad 1 vervolgens vast achter het draadklemmetje op de machine.

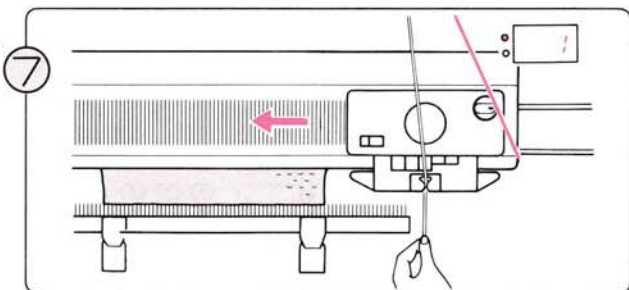

Rijg draad 2 in toevoeroog "A" en ga door met breien, totdat het cijfer 1 in het display verschijnt.

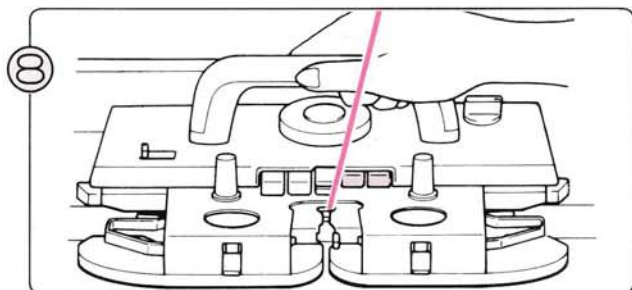

Ga door met breien en verwissel de draden overeenkomstig de informatie in het display (zorg, dat U de draden bij het verwisselen niet kruist).

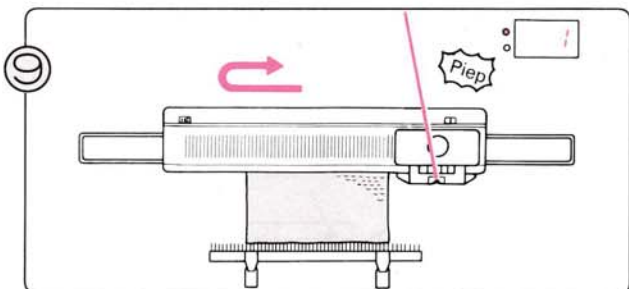

Ga door met patroonbreien, totdat U "piep" hoort. Maak de toer af en brei daarna nog een extra toer.  
U heeft nu een hele patroonlengte gebreid.

- U kunt nu doorgaan ...  
Herhaal dan stap ⑧ en ⑨ .
- Of stoppen met patroonbreien ...

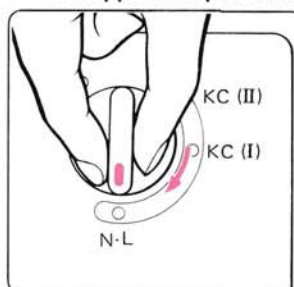

Zet de veranderknop op NL, zodat de patroon-toetsen automatisch vrijgemaakt worden.

Wanneer U aan het patroonbreien bent, dient U de breislede bij iedere toer voorbij het midden van de machine te halen (naald Groen-1).

# WEEFPATROON

- Bij dit voorbeeld zijn we uitgegaan van patroonnr. 435 uit "Stitch World".

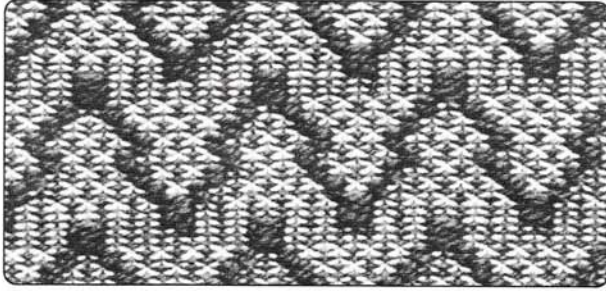

## Vorb. PATROONPROGRAMMA

- Modusnr. 990



Patroonnr.

435

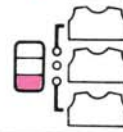

## • VOORDAT U MET PATROONBREIEN BEGINT

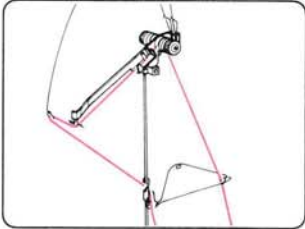

Rijg de hoofdraad in de rechterdraadgeleider.

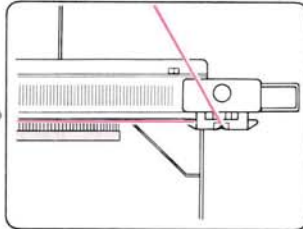

Zet op.

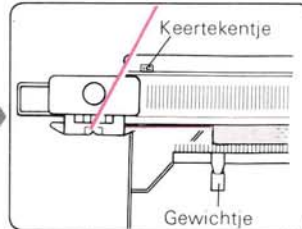

Brei enkele toeren tricot en zet de breisledes voorbij het linkerkeertekentje.  
Hang de gewichtjes gelijkmatig aan de opzetkam.

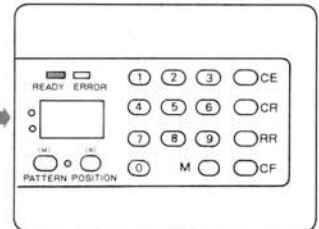

Programmeer Uw patroon (zie voorbeeld, pag. 29).

Voor patroon 435 heeft U twee soorten wol nodig – een hoofdraad en een weefdraad. U krijgt een beter resultaat, indien U een weefdraad kiest die dikker is dan de hoofdraad.

## • PATROONBREIEN

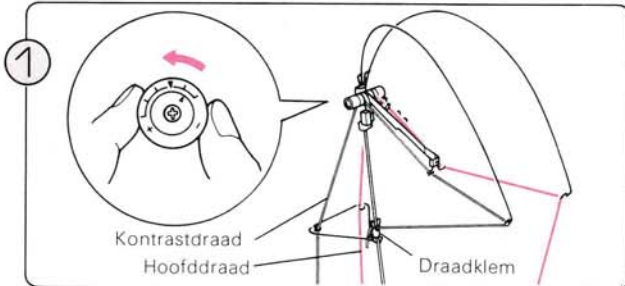

Rijg de weefdraad in de linkerdraadgeleider.  
Stel de steekgrootte in overeenkomstig de dikte van de weefdraad (zie boven).

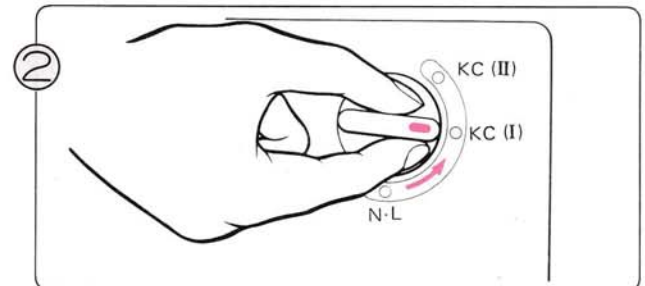

Zet de veranderknop op KC (I).

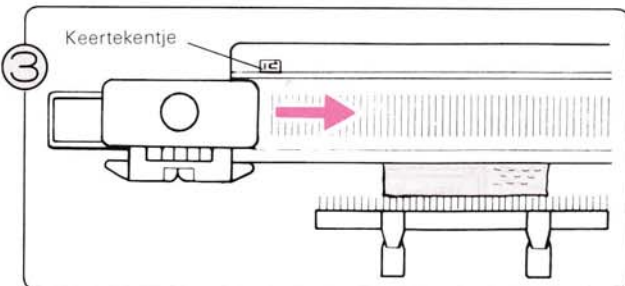

Schuif de breisledes van links naar rechts over het keertekentje.

\*U hoeft de breisledes bij patroonbreien slechts eenmaal over het keertekentje te halen.

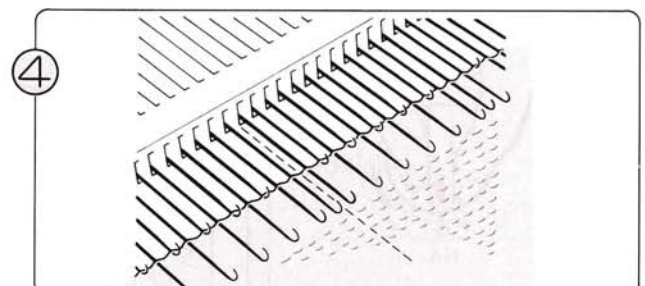

De naalden zijn geselecteerd.



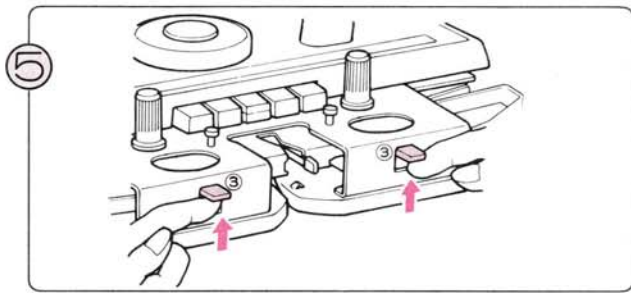

Zet de weefhendels op WT.

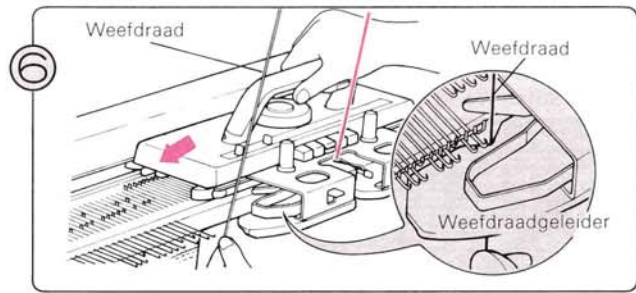

Pak de weefdraad vast en rijg hem door de weefdraadgeleider links van de breislede. Haal de slede daarna over het naaldenbed.

\* Laat na één toer de weefdraad los.

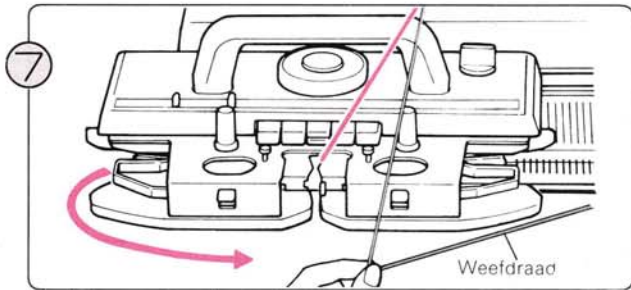

Haal de weefdraad uit de linkerweefdraadgeleider door de slede enigszins naar links te schuiven. Haal de weefdraad daarna van links naar rechts onder de breislede door.

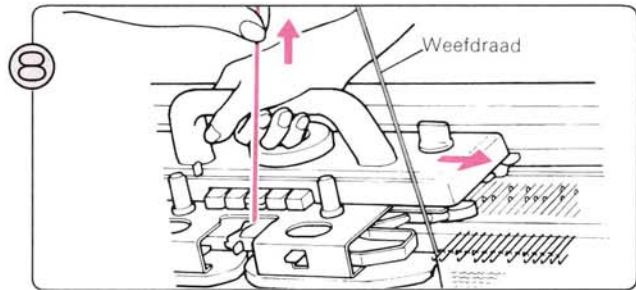

Haal de breislede over naar rechts, terwijl U de hoofddraad iets omhoog trekt. De weefdraad moet in de rechterweefdraadgeleider zijn geregen.

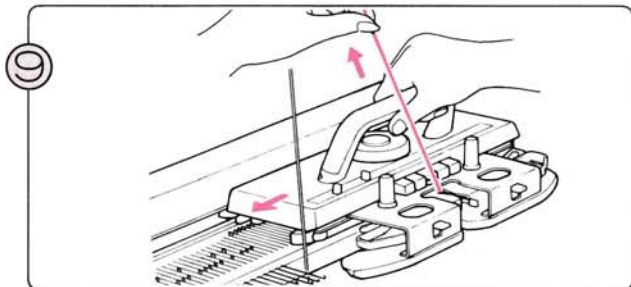

Ga door met breien, waarbij U telkens, afhankelijk van de richting van de slede, de weefdraad in de linker- of rechterweefdraadgeleider rijgt. Houd de hoofddraad steeds strak.

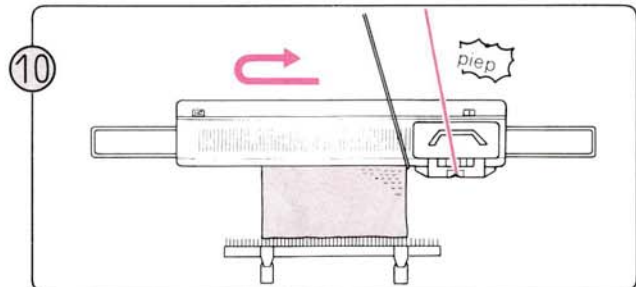

Brei verder, totdat U "piep" hoort.

Maak de toer af en brei daarna nog één extra toer.

U heeft nu een hele patroonlengte gebreid.

• U kunt nu doorgaan .....

Herhaal dan stap ⑨ – ⑩

• Of stoppen met patroonbreien .....

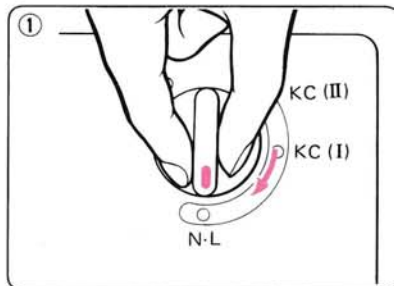

Zet de veranderknop op NL.

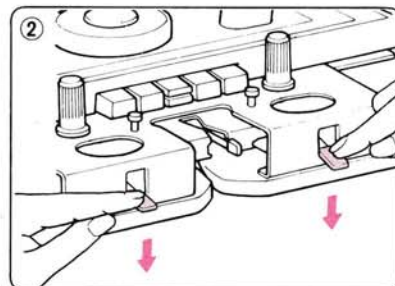

Zet de weefhendels op N.

Wanneer U aan het patroonbreien bent, dient U de breislede bij iedere toer voorbij het midden van de machine te halen (naald Groen-1).

## ● WANNEER U MEER DAN TWEE WEEFDRADEN GEBRUIKT

U kunt op twee verschillende manieren weven: U kunt de draad in de draadgeleider verwisselen of de weefdraad met de hand over de naalden leggen.

### Tweede methode .....

Leg de weefdraad over de geselecteerde naalden, te beginnen aan de kant van de slede, zoals hieronder aangegeven.

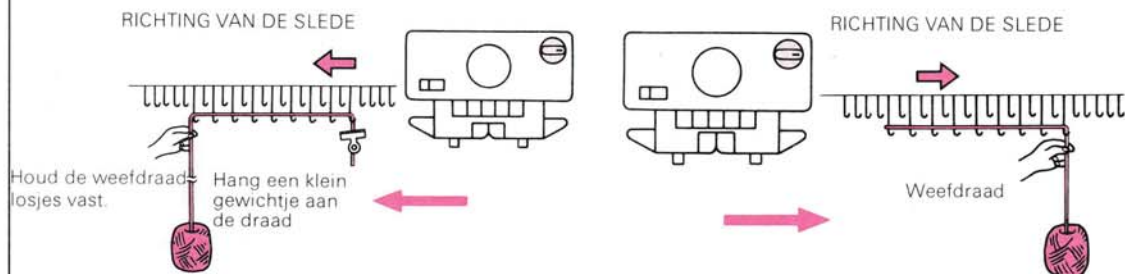

## WEEFSTEKEN OPHALEN

Speciale methode bij weefpatronen.

Brei "Stitch World"-patronen 458, 460 en 462 met de ophaalmethode.

- Dit voorbeeld geeft aan, hoe U "Stitch World"-patroon 460 moet breien met de ophaalmethode.

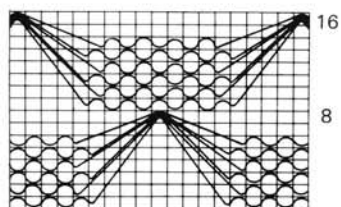
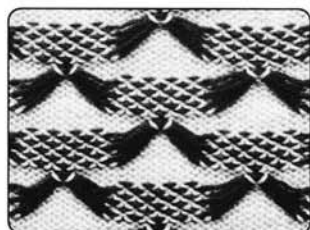

Druk op de Groen-toets, zodat het nummer van de toer in het display verschijnt en begin met breien. Wanneer beide kantnaalden in de D-stand staan, brei dan zonder de weefdraad.

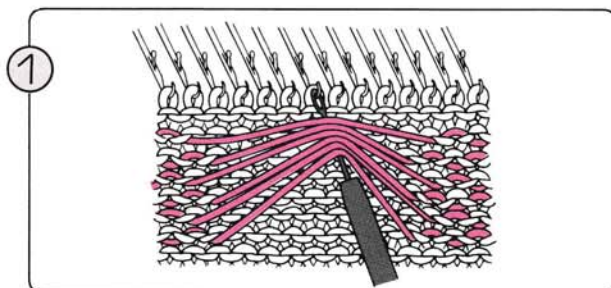

Brei, totdat het cijfer uit het schema in het Memo-display verschijnt. Pak met een hulpsnaald de lange lussen op, die voor het breiwerk langs hangen, en hang ze op de naald (zie afbeelding).

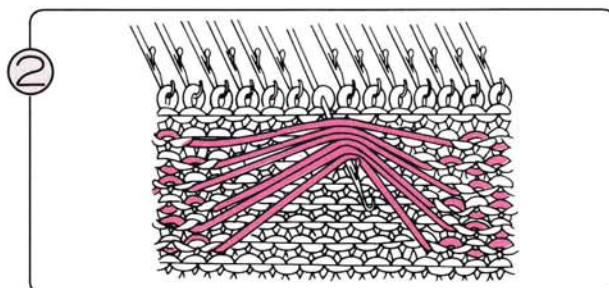

Schuif de naalden nu naar voren in de E-stand en ga verder met breien.

## WIKKELMETHODE

Speciale methode bij weefpatronen.

★ Dit voorbeeld geeft aan, hoe U "Stitch World"-patroon nr. 463 kunt breien door het wikkelen van de draad rond de geselecteerde naalden.

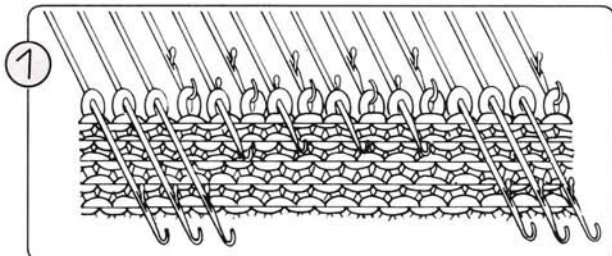
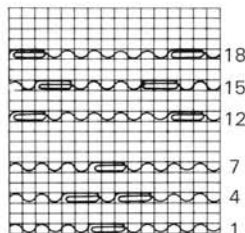
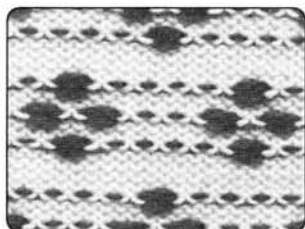

Breng, na het selekteren van de naalden, de drie betreffende, naast elkaar hangende, naalden naar voren van de D- naar de E-stand.

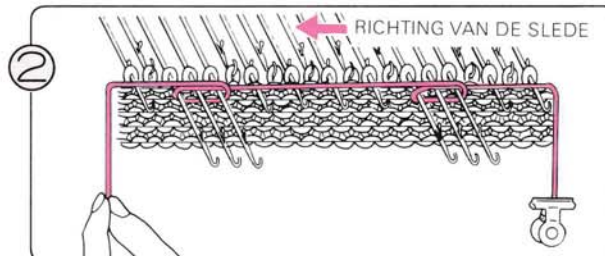

Wikkel de weefdraad om de stangen van de naalden in de E-stand en haal de slede over, totdat de naalden opnieuw geselecteerd worden.

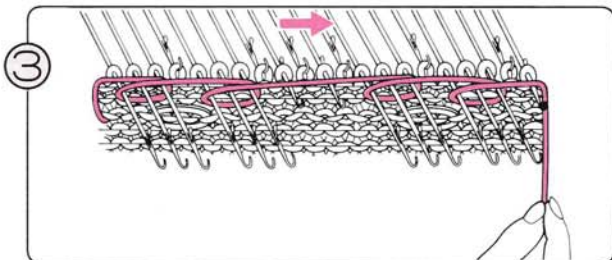

Schuif de geselecteerde naalden naar voren in de E-stand en wikkel de weefdraad rond de stangen. Haal de slede daarna over, totdat de naalden opnieuw worden geselecteerd.

④

Herhaal stap ① - ③.

## BREIEN VAN ENKELE TOEREN MET ALLEEN DE HOOFDDRAAD

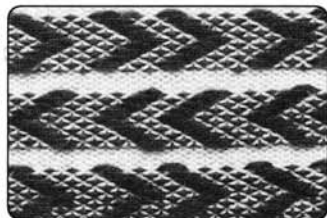

● Bij dit voorbeeld zijn we uitgegaan van patroon 439 uit "Stitch World".

Druk op de Geel-toets, zodat de memogegevens in het display verschijnen, en begin met breien.

Wanneer het cijfer in het display verschijnt, dan moet U met de weefdraad breien.

Verschijnt er geen nummer in het memo-display, brei dan zonder de weefdraad.

## INTARSIA

Wanneer U een Intarsia-patroon breit, zijn er geen lussen aan de achterkant van het werk en kunt U verscheidene kleuren in één toer breien. Maak voldoende bolletjes wol klaar voor Uw patroon en leg deze op de grond aan Uw voeten.

Maak een schema van Uw ontwerp.

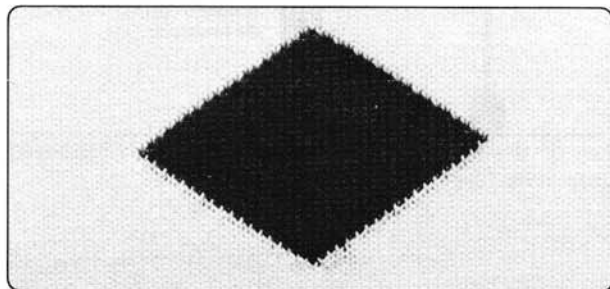

Wanneer U intarsia breit, kan de spanning van de draad verschillen ( $\pm 1$ ); ook de wijze waarop U de draad vasthoudt (strak of minder strak) is van invloed op de spanning. Denk hier goed aan, wanneer U proefstukjes breit.

### • VOORDAT U MET PATROONBREIEN BEGINT

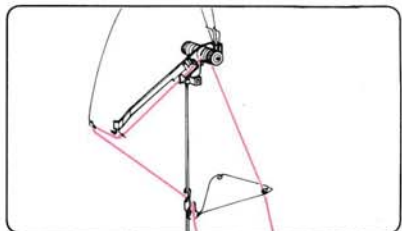

Rijg de hoofddraad in de rechterdraadgeleider.

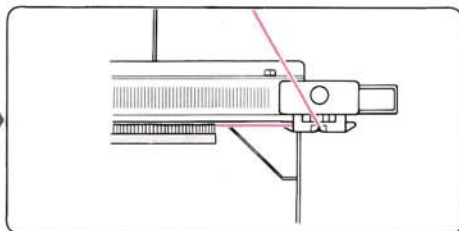

Zet op.

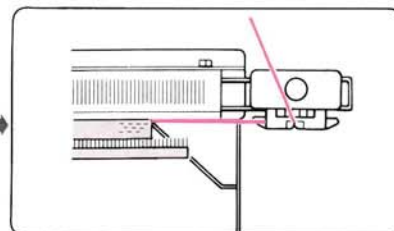

Brei enkele toeren tricot, totdat U met intarsia-breien wilt beginnen; eindig met de breislede aan de rechterkant.

### • PATROONBREIEN

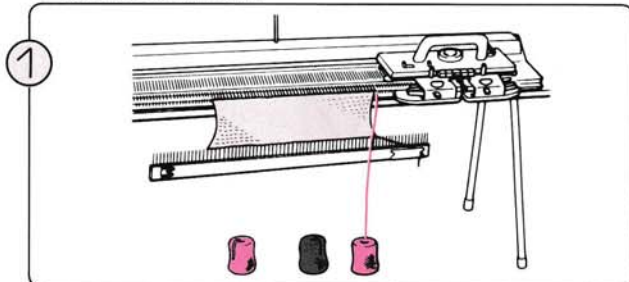

Haal de draad uit het toevoeroog en de draadgeleider. Maak de andere bolletjes wol klaar en leg ze op de grond aan Uw voeten.

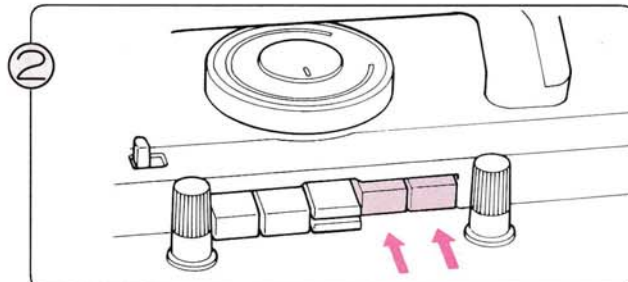

Druk beide PART-knoppen tegelijkertijd in.

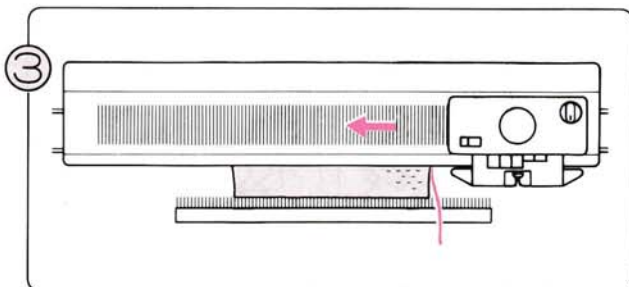

Schuif de breislede eenmaal van rechts naar links over het naaldenbed.

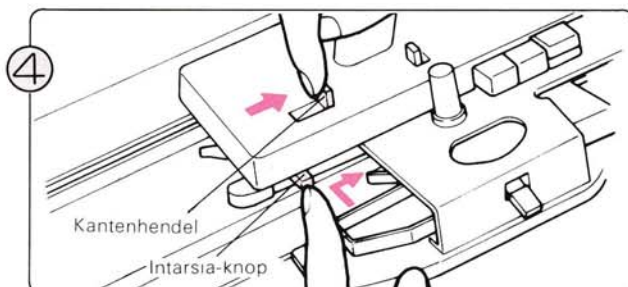

Zet de kantenhendel op I. Om dit te bereiken dient U de hendel naar rechts te schuiven en tegelijkertijd de intarsia-knop in te drukken.

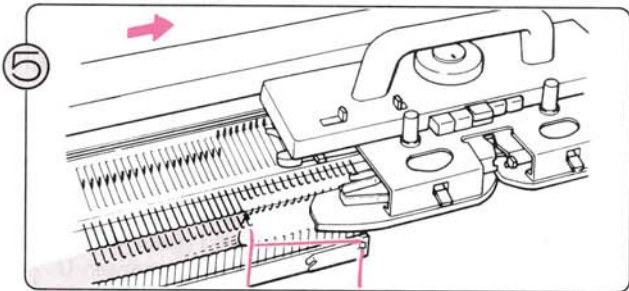

5 Haal de breislede over van links naar rechts, zonder te breien, om de naalden op één lijn in de D-stand te brengen. Let erop, dat alle naaldkoppen openstaan. Zet de toeren-teller en de breigeleider twee toeren terug.

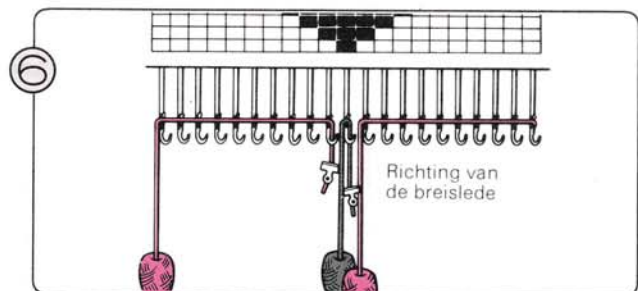

6 Leg de draden in de open naaldkoppen, zoals hierboven aangegeven (begin aan de kant van de slede).

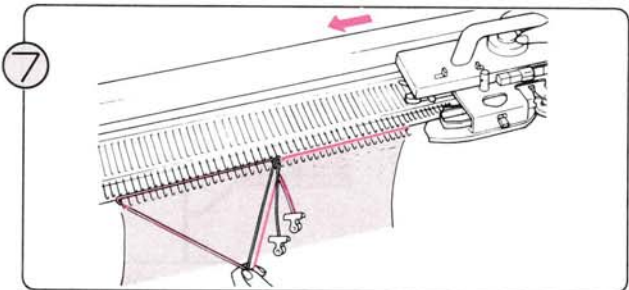

7 Haal de breislede nu langzaam over, terwijl U de draden voorzichtig naar beneden trekt om eventuele lussen uit de draden te halen.

\* Wanneer U intarsia breit, zorg dan altijd dat de naaldkoppen openstaan, zodat er geen steken zullen vallen.

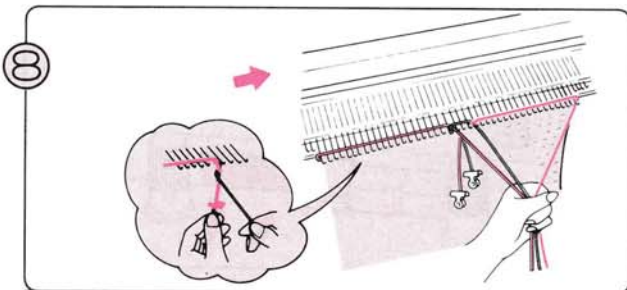
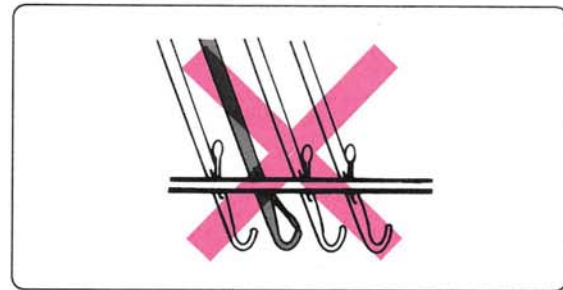

8 Leg nu de draden in de andere richting in de naaldkoppen voor de volgende toer. Om te voorkomen dat er gaatjes tussen de kleuren ontstaan, dient U de draden te kruisen (zie afbeelding). Haal vervolgens de slede langzaam over.

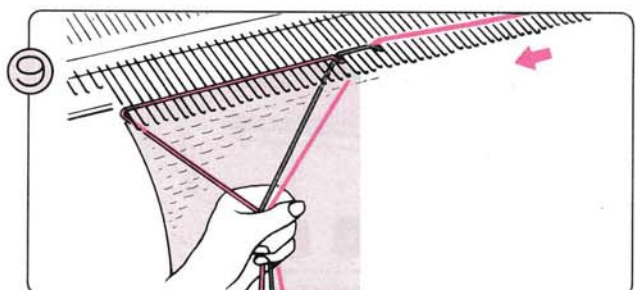

9 Leg de draden in de naaldkoppen en brei de derde toer.

10

Brei zo verder, waarbij U de draden steeds volgens Uw breischema in de naaldkoppen legt (herhaal stap 8 – 9).

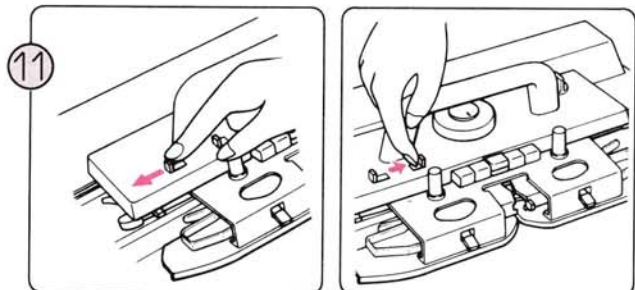

11 Wanneer U wilt stoppen met intarsia-breien, zet dan de kantenhendel op N en maak de patroontoetsen vrij met de vrijmaakhendel.

## JACQUARD

Met het jacquard-toevoerorg kunt U met twee draden tegelijk breien, zodat het breiwerk omkeerbaar wordt. U heeft dan dus één kleur aan de voorkant en één kleur aan de achterkant. De hoofddraad komt aan de voorkant van het werk (recht) en de jacquarddraad komt aan de achterkant van het werk (averecht).

Stel de breislide in als voor de tricotsteek.

Maak de twee draden gereed — gebruik dunne of zeer dunne wol.

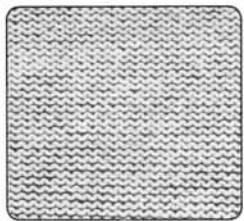

Voorkant (recht)

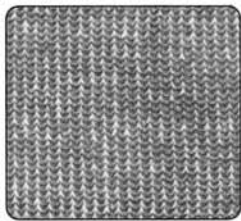

Achterkant (averecht)

STEEKGROOTTE-TABEL

Hoofddraad	Jacquarddraad	Steekgrootte
Zeer dun	Zeer dun	4 – 5
Dun	Zeer dun	6 – 7
Dun	Dun	8 – 9

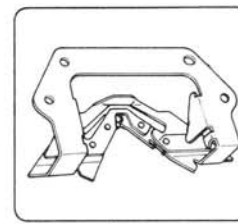

Jacquard-toevoerorg

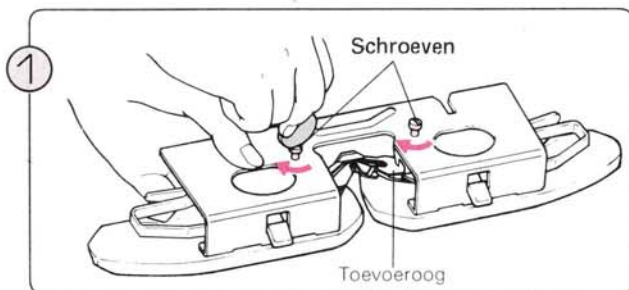

Draai de twee schroeven los en haal het toevoerorg van de afstrijker.

\*Bewaar de schroeven goed!

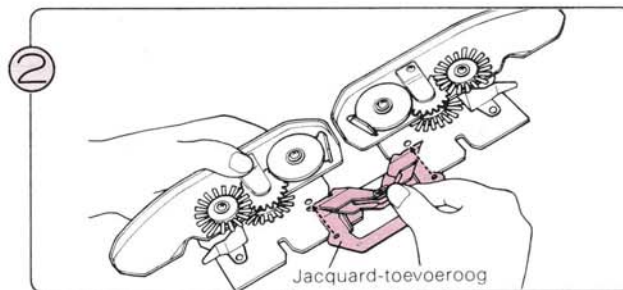

Haal het jacquard-toevoerorg uit het toebereidingskastje en bevestig het aan de afstrijker (zie afbeelding).

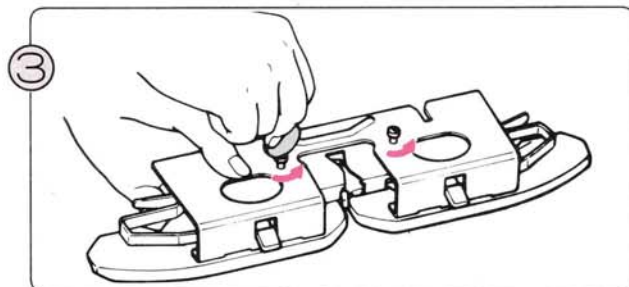

Draai de twee schroeven weer vast.

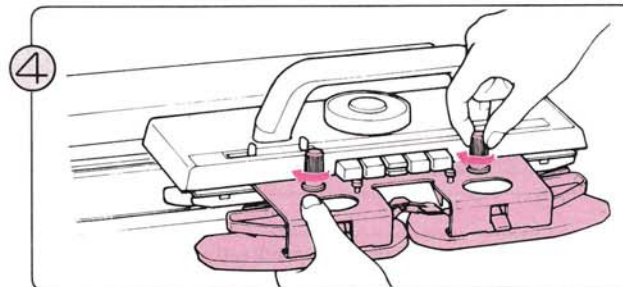

Na het aanbrengen van het jacquard-toevoerorg, dient U de afstrijker terug op de breislide te schroeven.

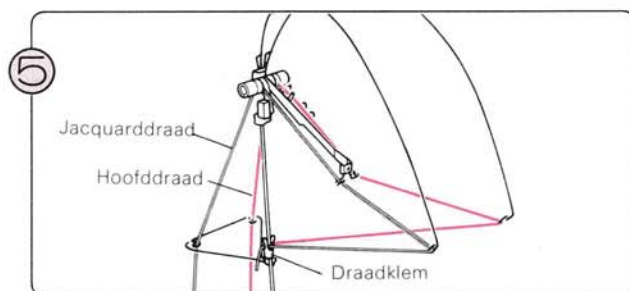

Rijg de draden in de draadgeleider als in de afbeelding.

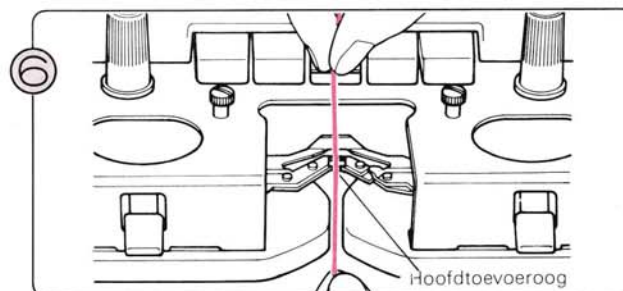

Rijg de hoofddraad in het hoofdtoevoerorg.

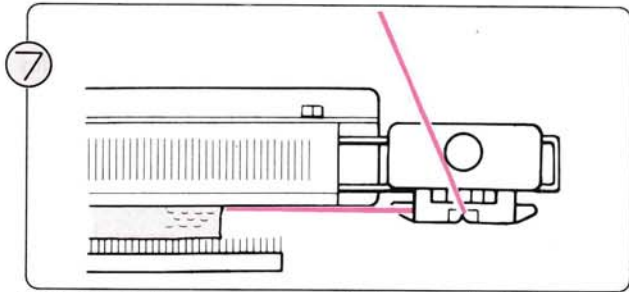

7 Brei enkele toeren tricot en eindig met de slede aan de rechterkant van de machine.

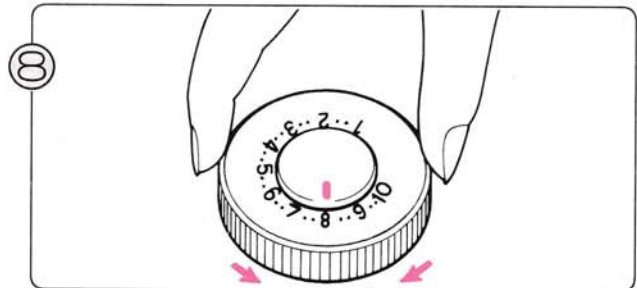

8 Stel de steekgrootte in overeenkomstig de dikte van de wol.

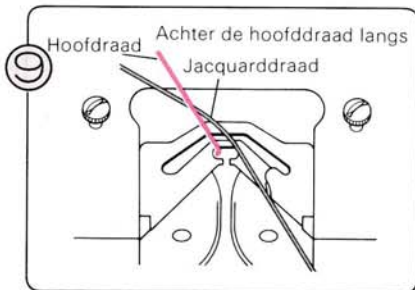

9 Haal het uiteinde van de jacquarddraad achter de hoofdraad door.

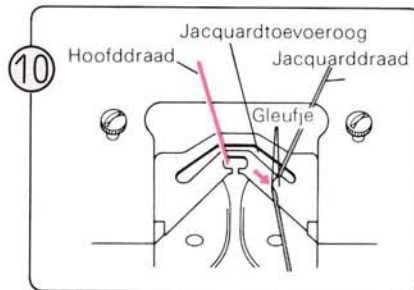

10 Rijg nu de jacquarddraad in het jacquardtoevoerog. U kunt de draad door de opening aan de zijkant schuiven.

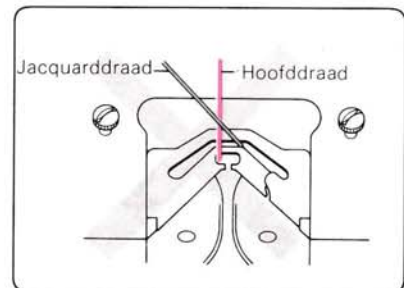

11 Let erop, dat de twee draden elkaar niet kruisen.

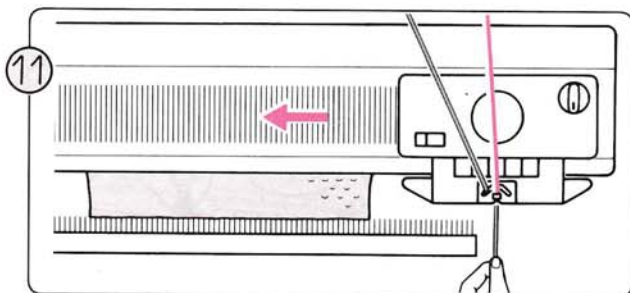

12 Houd het uiteinde van de jacquarddraad vast en schuif de breislide naar links. Wanneer de naalden de draad eenmaal hebben opgepakt, kunt U het draadeinde loslaten. Ga door met breien. U brei nu een jacquardpatroon.

## VERWISSELEN VAN DE HOOFDDRAAD EN DE JACQUARDDRAAD

De breimethode is hetzelfde als bij gewone jacquard alleen worden de draden verwisseld.

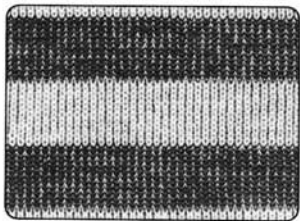

Voorkant (recht)

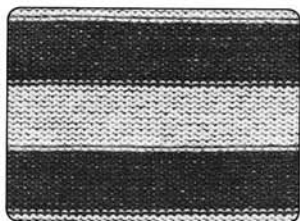

Achterkant (averecht)

\*Stel de steekgrootte in m. b. v. de tabel op blz. 114.

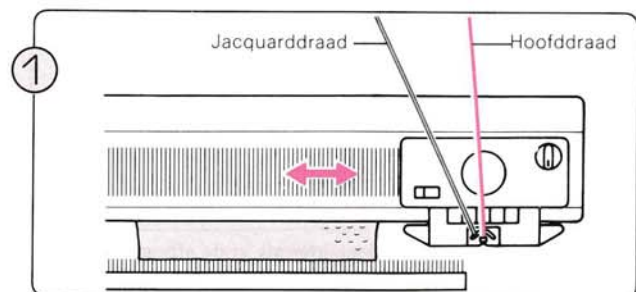

1 Ga te werk als voor jacquardbreien en brei door, totdat U van kleur wilt verwisselen.

② Verwissel de draad als volgt: –

(1) Wanneer de breisledes links van het naaldenbed staat.

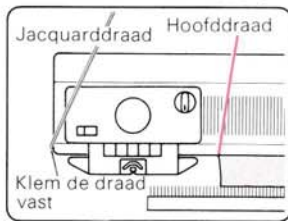

Wanneer de breisledes rechts van het naaldenbed staat.

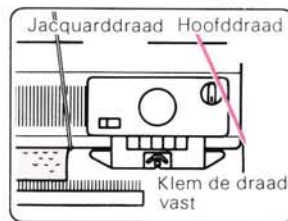

1. Haal de draad uit het hoofdtoevoerorg.
  2. Haal de draad uit het jacquardtoevoerorg.
- \* Klem de draad uit het rechtstoevoerorg rechts vast.  
\* Klem de draad uit het linkstoevoerorg links vast.

(2)

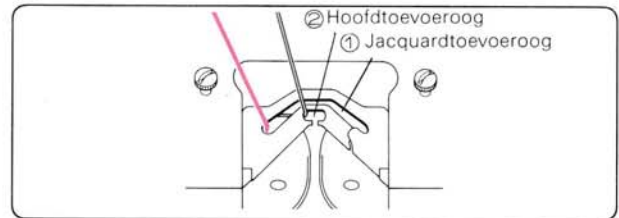

1. Rijg de draad in het jacquardtoevoerorg.
2. Rijg de draad in het hoofdtoevoerorg.

③ Ga zo door met breien en verwissel, indien U wenst, de draden.

## JACQUARD-PATENTSTEEKPATROON

Dit patroon wordt op dezelfde wijze gebreid als het normale patentsteekpatroon, alleen wordt nu het jacquardtoevoerorg gebruikt.

Bij dit voorbeeld zijn we uitgegaan van patroonnr. 321 uit *Stitch World*.

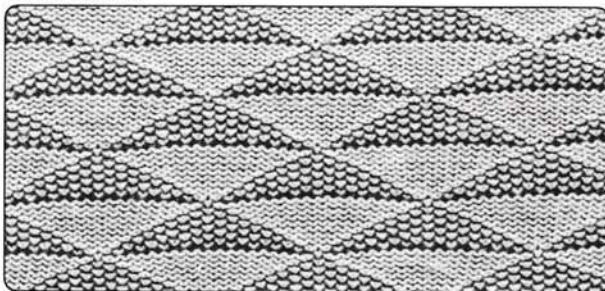

### • PATROONBREIEN

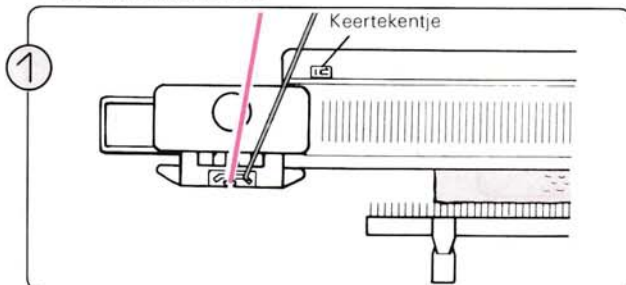

Zet de breisledes na het breien van enkele toeren jacquard, voorbij het linkerkeertekentje. Hang de gewichtjes gelijkmatig aan de opzetkam (zie blz. 114).

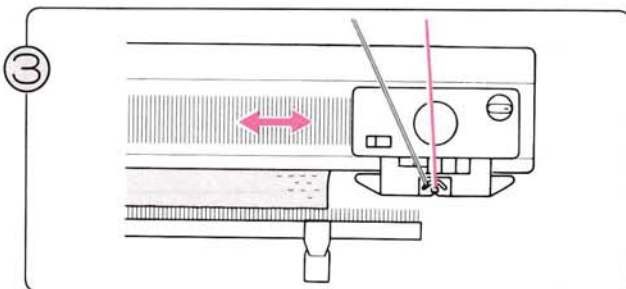

Brei verder volgens de instructies voor een patentsteekpatroon (zie blz. 99).

### Voorb. PATROONPROGRAMMA

• Modusnr. 990



Patroonnr.

321

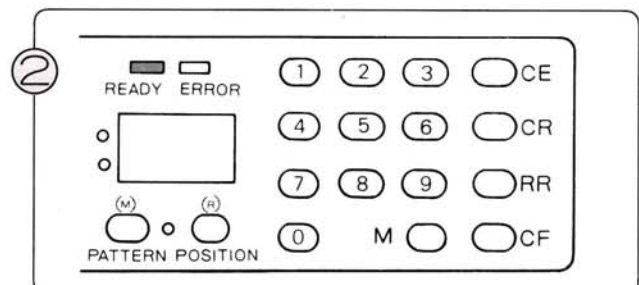
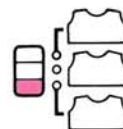

Programmeer Uw patroon.  
(Zie blz. 29.)

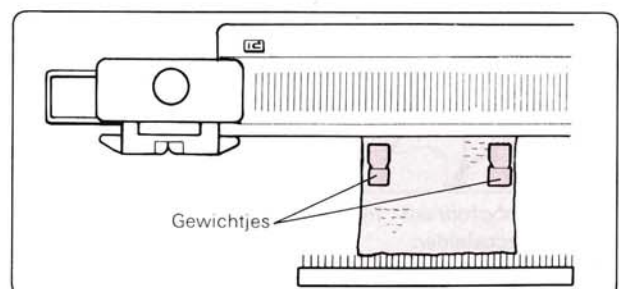

\* Verhang de gewichtjes ± om de twintig toeren.



# KANTPATRONEN EN FIJNE KANTPATRONEN GEBRUIK VAN IN HET GEHEUGEN OPGESLAGEN PATRONEN HET BREIEN VAN EEN PATROON OVER DE HELE BREEDTE MET DE PATROONSELECTOR

## • KANTPATRONEN

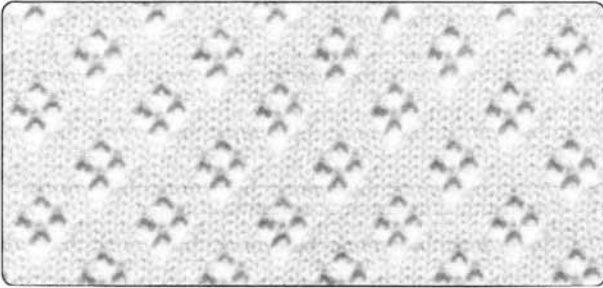

Bij dit voorbeeld zijn we uitgegaan van patroonnr. 106 uit Stitch World.

## • FIJN KANTPATROON



Bij dit voorbeeld zijn we uitgegaan van patroonnr. 206 uit Stitch World.

### Vorb. PATROONPROGRAMMA

• Modusnr. 990



Patroonnr.

106

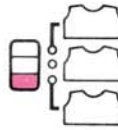

### Vorb. PATROONPROGRAMMA

• Modusnr. 990



Patroonnr.

206

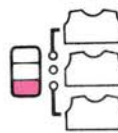

L-slede

Voor kant- of fijnkantpatronen dient U de kantslede (L-slede) te gebruiken.

De werkwijze voor kant en fijnkantpatronen is hetzelfde, alleen is de stand van de veranderhendel op de slede anders.

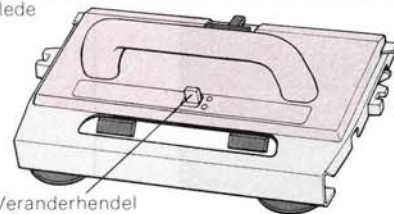

### STEEKGROOTTE-TABEL

Zeer dunne wol	4 – 5
Dunne wol	4 – 5
Middeldikke wol	5 – 6

## • INSTELLEN VAN DE L-SLEDE

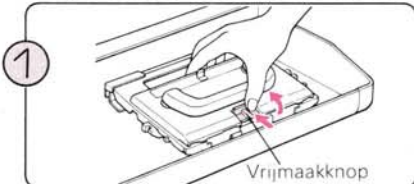

1 Verwijder de L-slede door de vrijmaakknop in te drukken.

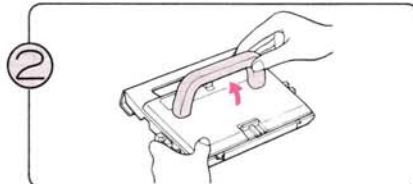

2 Zet het handvat van de L-slede omhoog.

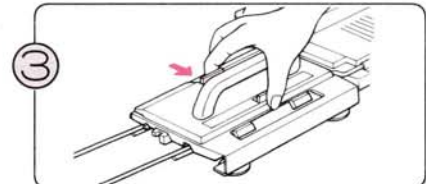

3 Druk de vrijmaakknop opnieuw in en zet de slede op de linkerbeugel.

## • VOORDAT U MET PATROONBREIEN BEGINT

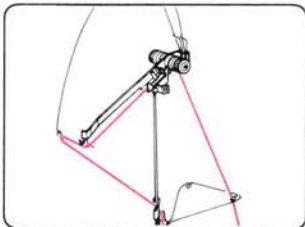

Rijg de hoofddraad in de rechterdraadgeleider.

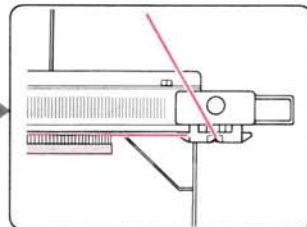

Zet op.

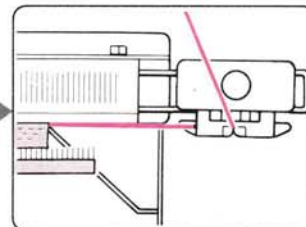

Brei enkele toeren tricot en zet de breislede op de rechterbeugel. Hang de gewichtjes gelijkmatig aan de opzetkam.

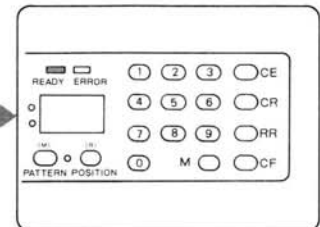

Programmeer Uw patroon (zie blz. 29).

● PATROONBREIEN

Gebruik de breislede en de L-slede bij het breien van een kant- of fijnkantpatroon overeenkomstig de gegevens in het display. Druk, voordat U met breien begint, op de Geel-toets, zodat de informatie in het display verandert.

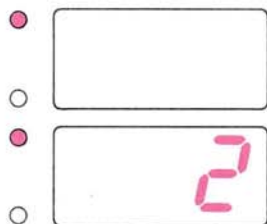

Indien er geen cijfer verschijnt:  
Haal dan de L-slede over, totdat er wel een cijfer verschijnt.

Indien er een cijfer verschijnt:  
Brei dan zoveel toeren met de breislede als het cijfer aangeeft en haal vervolgens de L-slede over van links naar rechts.

N.B. : Het is bij het breien van dergelijke patronen de L-slede die zorgt voor het transporteren van de patroonkaart en het selecteren/overbrengen van de naalden. De hoofdslede breit en bedient verder de toerenteller.

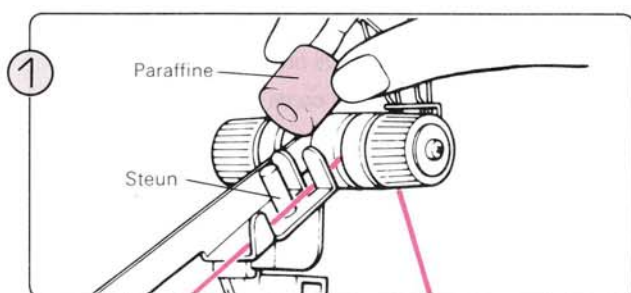

Neem de paraffine uit het doosje en zet blokje op de steun.

\*Bij het breien van kant- of fijnkantpatronen dient U dit paraffineblokje te gebruiken.

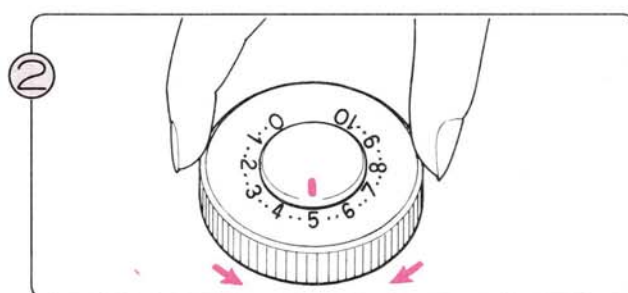

Stel de steekgrootte in overeenkomstig de te gebruiken draad. (Zie steekgroottetabel op blz. 117.)

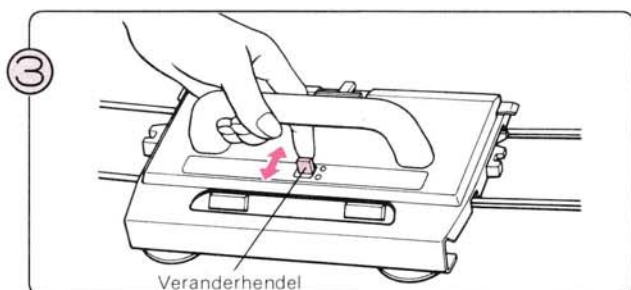

Zet de veranderhendel op N of F, afhankelijk van het patroon dat U gaat breien.

N – Normale kantpatronen

M – Fijne kantpatronen

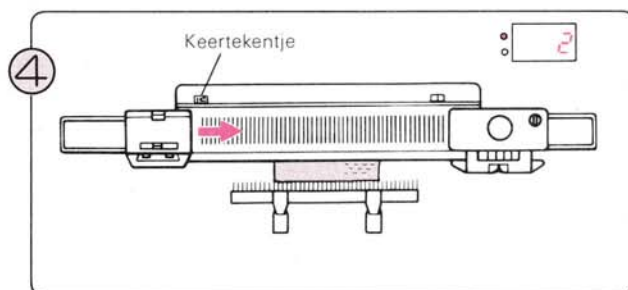

Haal de slede over naar rechts en ga zo door totdat het cijfer 2 in het display verschijnt.

\*U hoeft de L-slede bij patroonbreien alleen in de eerste toer voorbij het tekentje te halen.

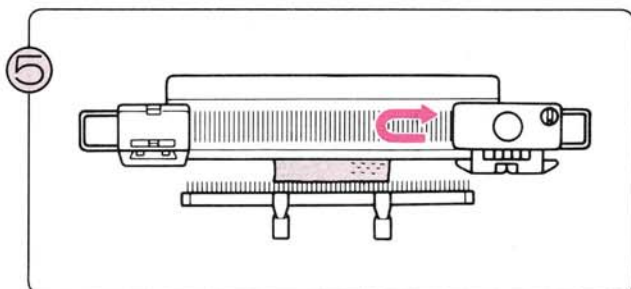

Brei 2 toeren met de breislede.

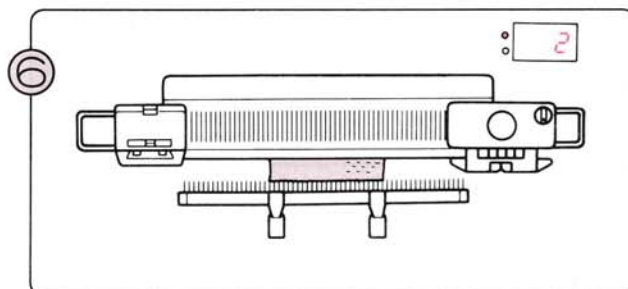

Haal de L-slede over, totdat er een cijfer in het display verschijnt.

Gebruik de breislede en de L-slede overeenkomstig de gegevens in het memo-display.

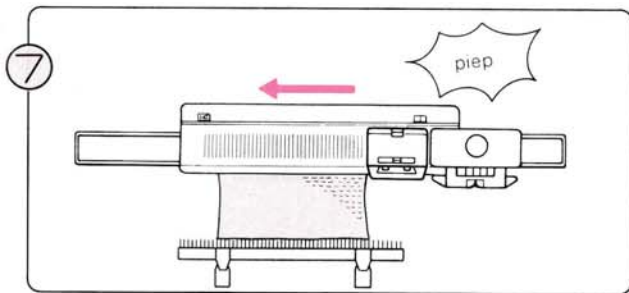

Ga verder met patroonbreien totdat U "piep" hoort. Bent U op dat moment bezig met de L-slede, brei dan de toer af.

- U kunt nu doorgaan ...  
Herhaal stap ⑥ - ⑦ .
- Of stoppen met patroonbreien ...

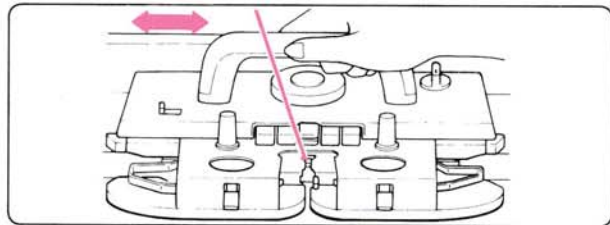

Brei met zoveel toeren tricot als U wilt.

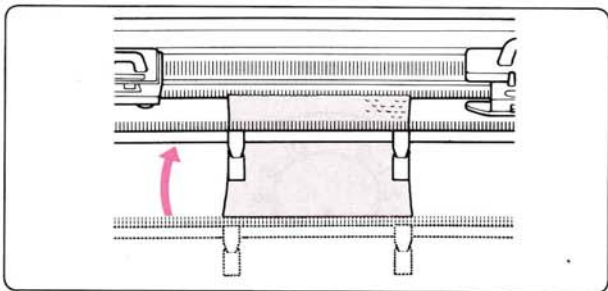

Verhang de opzetkam en de gewichtjes indien het breiwerk te lang wordt.

\* Krult het breiwerk omhoog, trek het dan met de hand tijdens het breien naar beneden.

Als U klaar bent met patroonnr. 104 uit Stitch World, ga dan als volgt te werk:

- 1) Brei twee toeren met de breislede.
- 2) Zet de veranderhendel op de L-slede op F.
- 3) Haal de L-slede viermaal over.
- 4) Brei net zoveel toeren tricot als U wilt.

U dient de L-slede bij patroonbreien bij elke toer voorbij het midden van de machine te halen (naald Groen-1).

## PATROON A

Bij dit voorbeeld zijn we uitgegaan van patroonnr. 112 uit Stitch World (een los motiefje in kantpatroon).

(U kunt op dezelfde wijze fijne kantpatronen breien.)



De wijze van bediening is dezelfde als die voor het breien van een compleet patroon over de gehele hele volle breedte. (Voor het programmeren van het patroon, zie blz. 39.)

### Voorbeeld PATROONPROGRAMMA

- Modusnr. 990



Patroonnr.

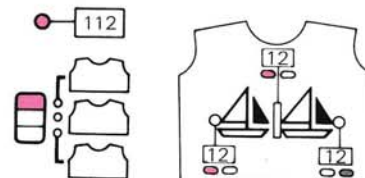

## KANTPATRONEN EN FIJNE KANTPATRONEN DOOR ELEKAAR

- Bij dit voorbeeld zijn we uitgegaan van patroonnr. 222 uit *Stitch World*.

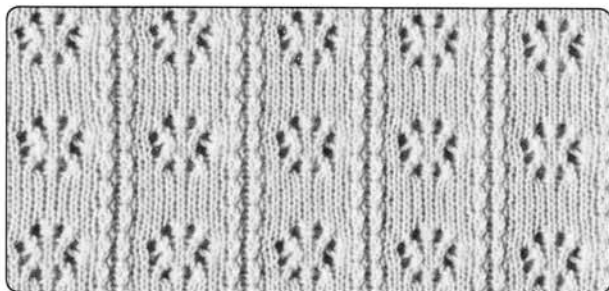

### Voorbeeld PATROONPROGRAMMA

- Modusnr. 990



Patroonnr.

● 222

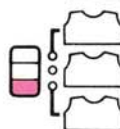

### • PATROONBREIEN

Gebruik de breislede en de L-slede overeenkomstig de gegevens in het memo-display.

-  Druk, voordat U met breien begint, op de Geel-toets, zodat de gegevens in het display gewijzigd worden, wanneer het cijfer "0" in het display knippert. Zet de veranderhendel voor kantpatronen op N en haal de L-slede over totdat het cijfer "0" in het display verandert.
-  Wanneer het cijfer "1" in het display knippert. Zet de veranderhendel op F en haal de L-slede over, totdat het cijfer "1" in het display verandert.
-  Wanneer het even nummer in het display verschijnt. Brei dan net zoveel toeren met de breislede, als het cijfer aangeeft en haal vervolgens de L-slede over van links naar rechts.
- 

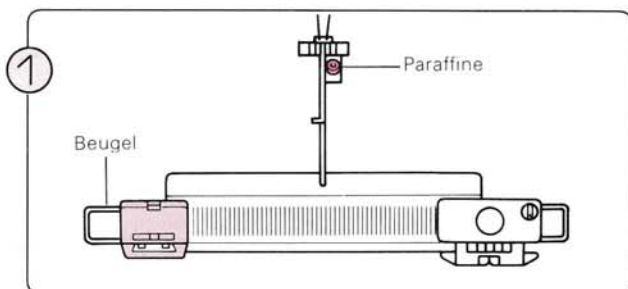

Stel de L-slede in (zie blz. 117) en herhaal de stappen op blz. 118 en de stappen ① – ② op blz.

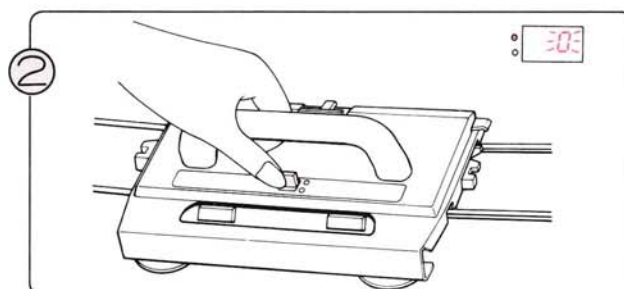

Zet de veranderhendel voor kantpatronen op N, welke stand korespondeert met het symbool " 303 " in het memo-display.

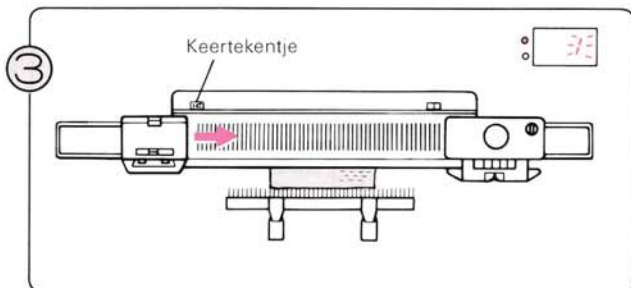

Haal de L-slede over naar rechts en blijf de slede overhalen, totdat het symbool in het memo-display verandert.

\* U hoeft de L-slede bij patroonbreien slechts eenmaal voorbij het tekenkje te halen.

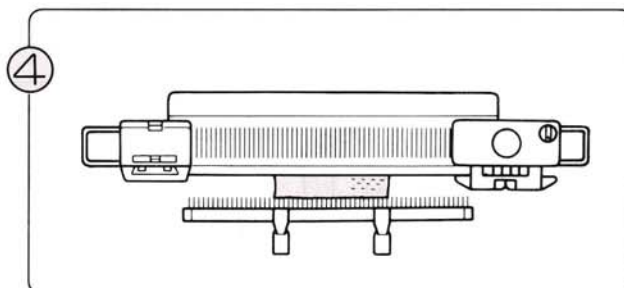

Haal de breislede en de L-slede over overeenkomstig de gegevens in het display.

# HET BREIEN VAN KANT-EN FIJNKANTPATRONEN M.B.V. UW EIGEN PATRONEN OP EEN MYLAR—PATTERNKAART

## • Voorbeeld

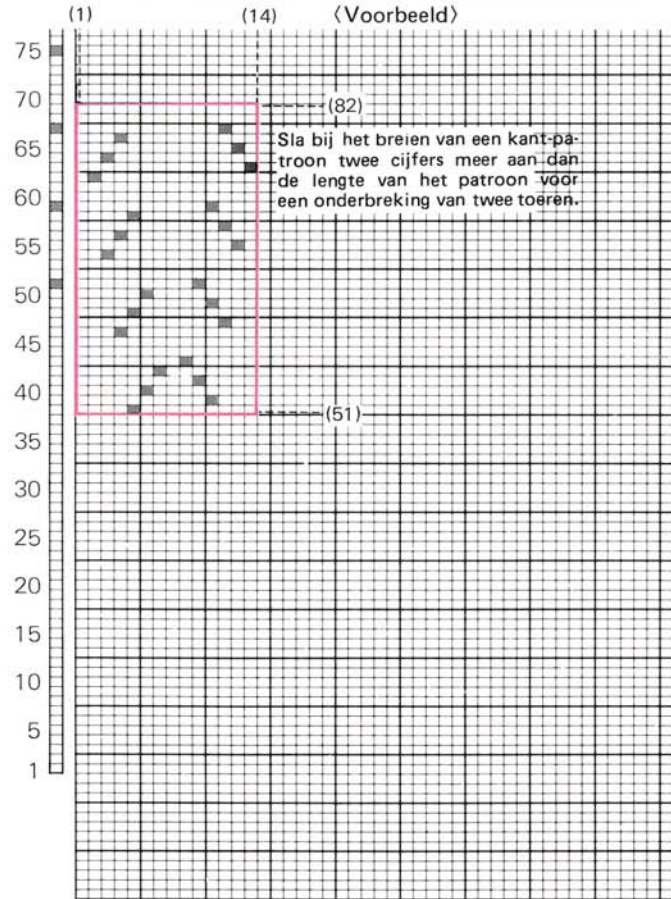
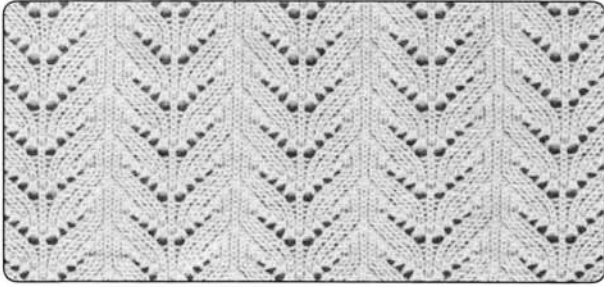

Sla bij het breien van een kant-patroon twee cijfers meer aan dan de lengte van het patroon voor een onderbreking van twee toeren.

## Voorbeeld PATROONPROGRAMMA

• Modusnr. 990



Patroonnr.

901

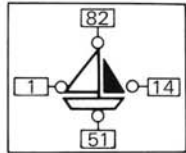
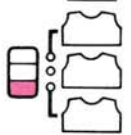

## • INSTELLEN VAN DE L-SLEDE

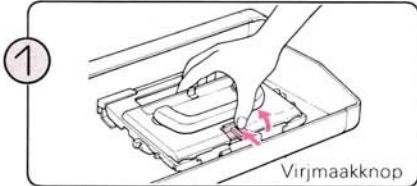

Verwijder de L-slede door het indrukken van de vrijmaakknop.

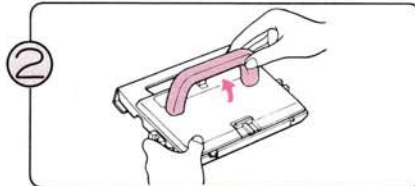

Zet het handvat van de L-slede omhoog.

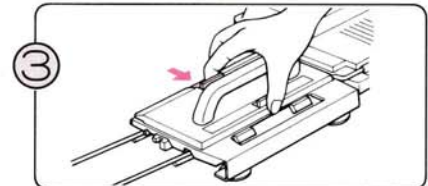

Druk de vrijmaakknop opnieuw in en zet de L-slede stevig op de linkerbeugel.

## • VOORDAT U MET PATROONBREIEN BEGINT

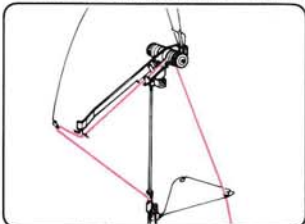

Rijg de hoofddraad in de rechterdraadgeleider.

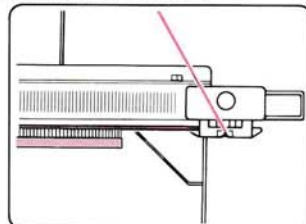

Zet op.

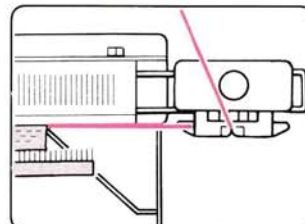

Brei enkele toeren tricot en zet de breislide op de rechterbeugel. Hang de gewichtjes gelijkmatig aan de opzetkam.

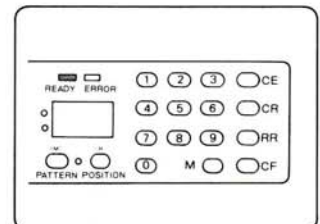

Breng de patroonkaart en programmeer Uw patroon (zie voorbeeld blz. 29).

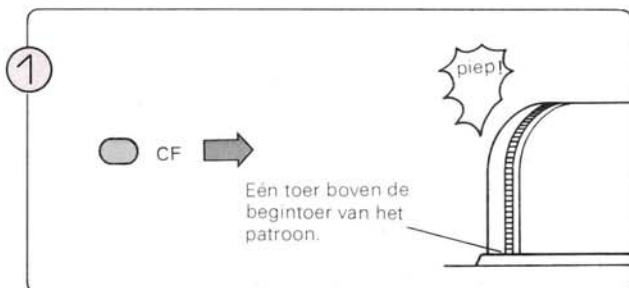

Druk, na het invoeren van het patroonprogramma op de CF-toets. De computer leest dan het geprogrammeerde patroongebied en de patroonkaart wordt getransporteerd naar de beginlijn van het patroon. De toer boven de begintoer van het patroon in het L-venster komt gelijk te staan met de kaartopening.

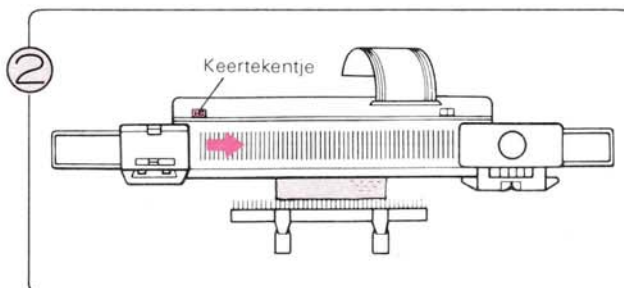

Stel de veranderhendel voor kantpatronen in overeenkomstig het te breien patroon en haal de L-slede over voorbij het tekenjtje..  
De patroonkaart wordt nu niet getransporteerd.

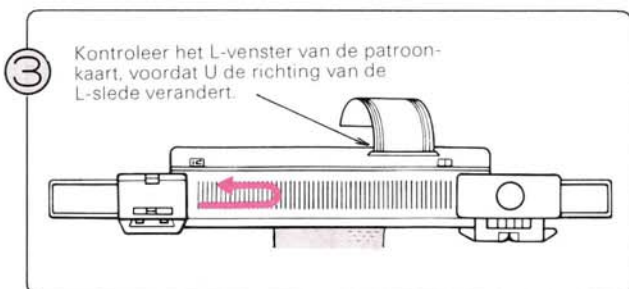

De patroonkaart wordt bij elke toer van de L-slede één toer vooruit getransporteerd. Haal de L-slede over, totdat het (■)-tekenjtje in het L-venster van de patroonkaart in de kaartopening verschijnt. Het toernummer van het L-venster bij de kaartopening is de volgende naaldselectie-toer.

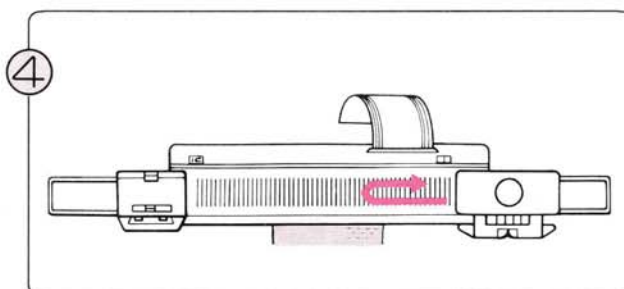

Wanneer het (■)-tekenjtje in het L-venster bij de kaartopening verschijnt, brei dan de noodzakelijke toeren met de breislede (bij gebruik van de breislede wordt de patroonkaart niet vooruit getransporteerd; dit gebeurt wel, wanneer U de L-slede overhaalt).

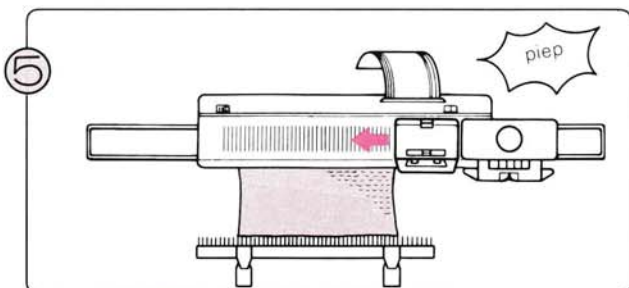

Bij de laatste toer van het patroon keert de patroonkaart automatisch terug naar de begintoer van het patroon. Schuif de L-slede bij deze toer naar links. Brei de nodige toeren met de breislede; U kunt zo een compleet patroon breien.

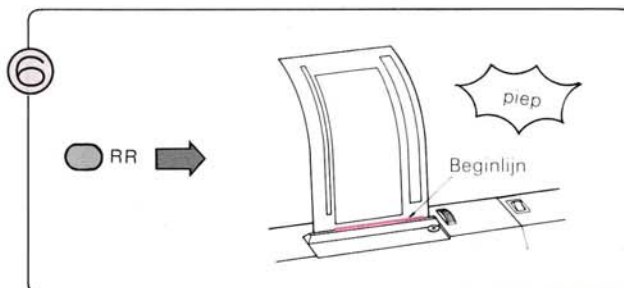

Druk, nadat U gestopt bent met patroonbreien op de RR-toets, zodat de patroonkaart weer terugkeert naar de beginlijn.

- Haal de breislede en de L-slede over overeenkomstig de informatie in het L-venster van de patroonkaart.



In geval van een wit vakje dient U de L-slede te gebruiken.

In geval van een zwart vakje dient U de breislede te gebruiken.

Staat er een cijfer naast het vakje, dan geeft dit het aantal te breien toeren aan.

Indien U normale en fijne kantpatronen door elkaar brei, dient U steeds de veranderhendel op de L-slede om te zetten.



Gekleurde vakjes of vakjes voorzien van een stip duiden op fijne kant.

Blanco vakjes duiden op normale kant.

Zwartgemaakte vakjes stellen breitoeren voor.

# INDIEN ER LETS MISGAAT TIJDENS HET PATROONBREIEN

## 1. INDIEN DE BREISLEDE KLEMT

- Forceer de slede niet, maar ga als volgt te werk:

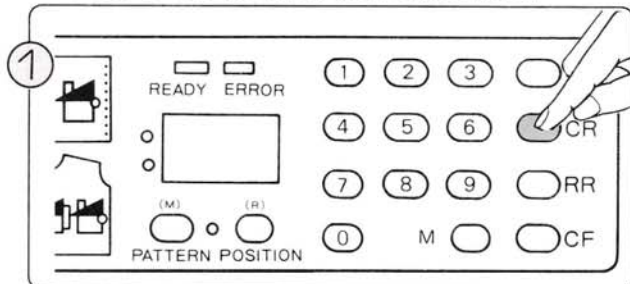

Druk op de CR-toets. Het ERROR-lampje zal gaan knipperen.

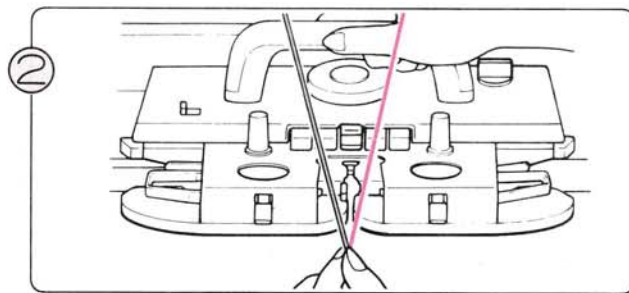

Haal de draad uit het toevoeroog.

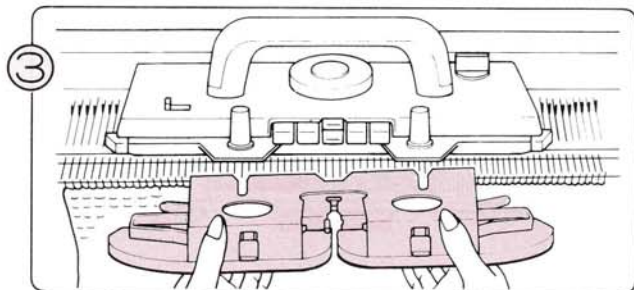

Draai de knoppen los en haal de afstrijker van de slede.

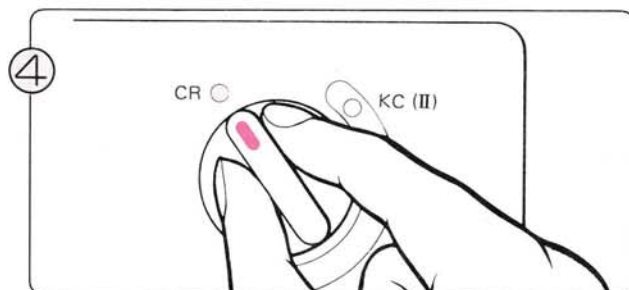

Zet de veranderknop op CR, zodat breislede vrijkomt van de machine.

\*WANNEER U EEN DRAADKANTPATROON AAN HET BREIEN BENT, maak dan de patroontoetsen niet vrij voordat U de breislede heeft verwijderd. Heeft U de patroontoetsen toch vrijgemaakt, druk ze dan weer in, nadat U de breislede heeft verwijderd zonder hem óver te halen.

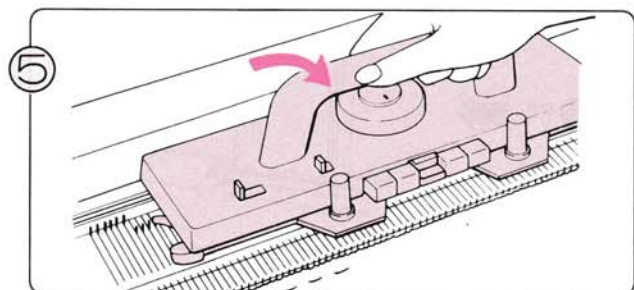

Haal de breislede van het breiwerk en zet hem op één van de beugels. Zet de veranderknop op N-L.

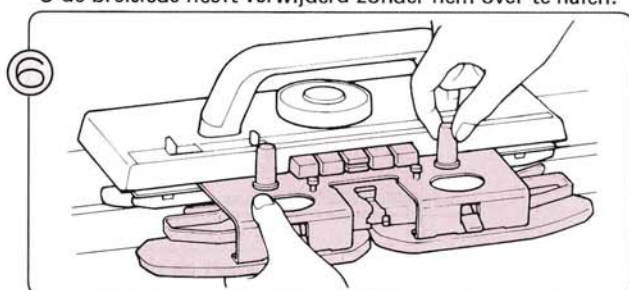

Schroef de afstrijker weer op de breislede.

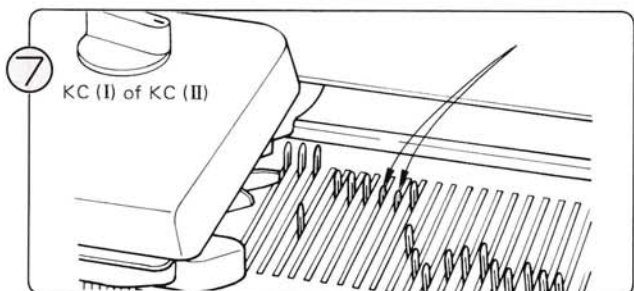

Als er koppen van naalden ingebruikt zijn zet dan de veranderknop op KC (I) of KC (II) en beweeg de slede buiten het werk heen en weer zodat de naalden weer in de normale stand komen.

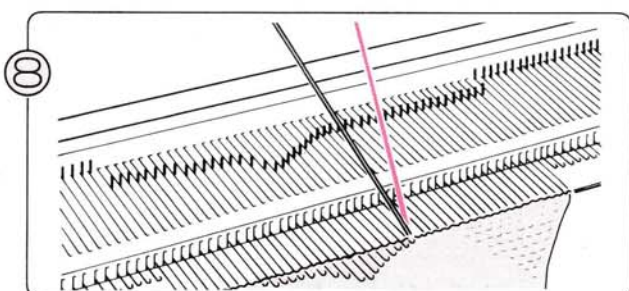

Hang de steken die op de naaldstangen terecht zijn gekomen, m. b. v. de hulpnaald terug in de naaldkoppen, zodat ze niet zullen vallen (zie stap ⑨ 1) – 5) op blz. 20) en controleer of alle naalden nu in de B-stand staan.

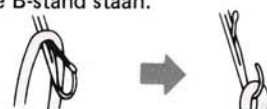

9 Uithalen van toeren.

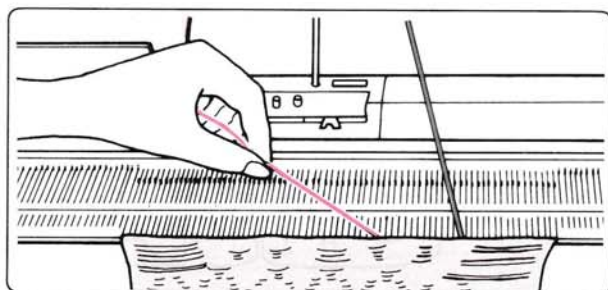

Haal bij het breien van Noorse patronen of weefpatronen ook de tweede kleur uit.

1) Houd de hoofddraad parallel met de naaldkam.

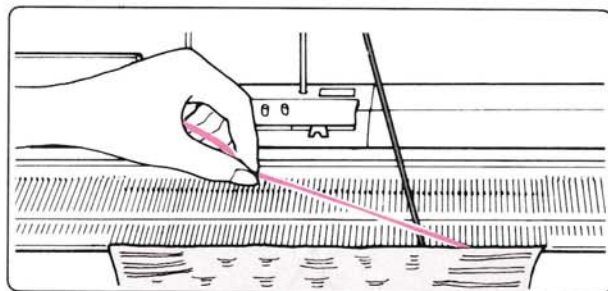

2) Trek de hoofddraad enigszins opzij en omhoog, zodat het breiwerk wordt uitgehaald.

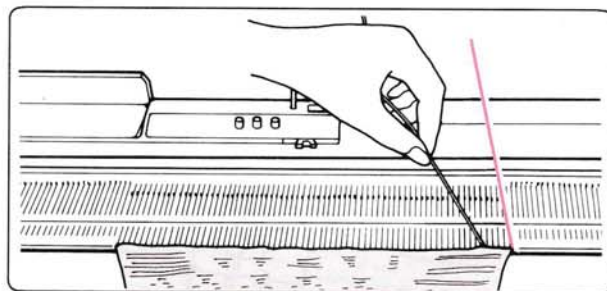

3) Haal de contrastdraad op dezelfde wijze uit als de hoofddraad.

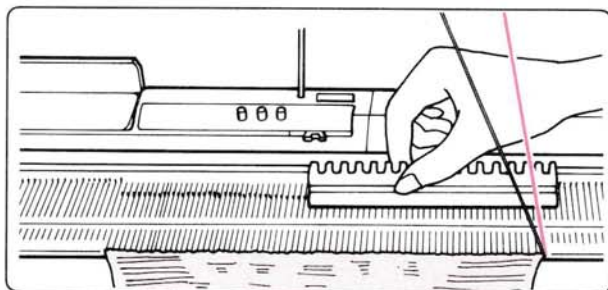

4) Controleer, na het uithalen van het breiwerk, of de steken nog in de naaldkoppen zitten en zet de naalden m. b. v. de vlakke kant van de patroonlineaal terug in de B-stand.

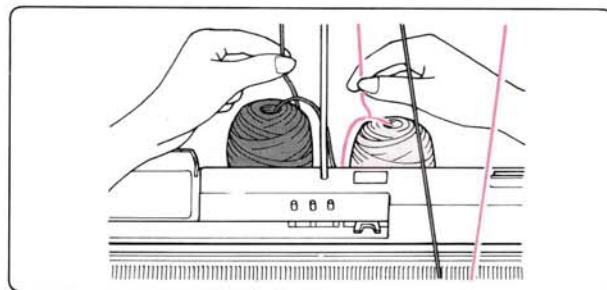

5) Trek de uitgehaalde draad strak, totdat de spandraden verbogen worden.

Wilt U diverse toeren uithalen, herhaal dan ⑨ 1) ~ 4). Draai de toerenteller terug, overeenkomstig het aantal uitgehaalde toeren.

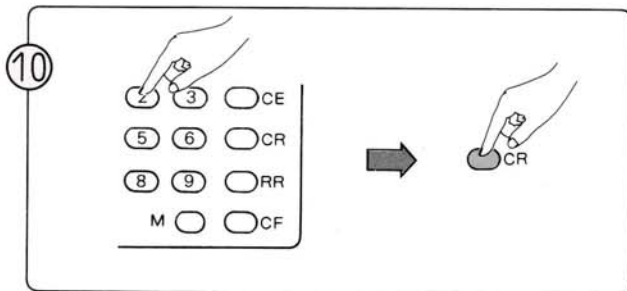

Sla het aantal uitgehaalde toeren aan en druk op de CR-toets. Het ERROR-lampje zal dan uitgaan en het patroon zal automatisch bij de juiste toer worden ingesteld. Vergeet niet de toerenteller en, indien van toepassing, de breigeleider terug te draaien met het aantal uitgehaalde toeren.

\* U hoeft de laatste toer niet mee te tellen, indien de toerenteller en breigeleider nog niet versprongen zijn, bijvoorbeeld indien U de fout maakte voordat de breislede het palletje zou passeren.

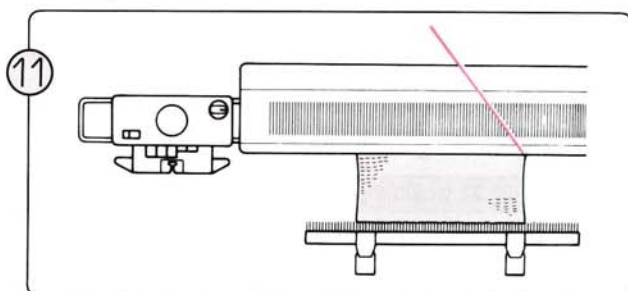

Kontroleer of de breislede voorbij het tekenje staat. Druk, voor selecteren van de naalden beide PART-knoppen in en zet de veranderknop op KC (I) of KC (II). De draad zit nu niet in het toevoeroog.

\* Maakt U gebruik van de toerenteller of de breigeleider, zet dan de betreffende palletjes in de RUST-stand.



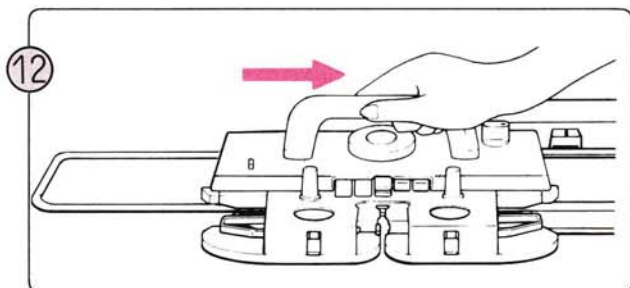

Schuif de breislide over het breiwerk totdat de patroonnaalden zijn geselecteerd.

Wanneer de breislide tegenover de draad staat, zullen de naalden na één toer, en wanneer de breislide naast de draad staat, zullen de naalden na twee toeren worden geselecteerd.  
\* Zet, in het laatste geval, met de veranderknop op KC (II), beide kantnaalden met de hand terug in de B-stand na de eerste toer en verplaats vervolgens de breislide voor nog een extra toer.  
De naalden in de B-stand zijn nu geselecteerd.

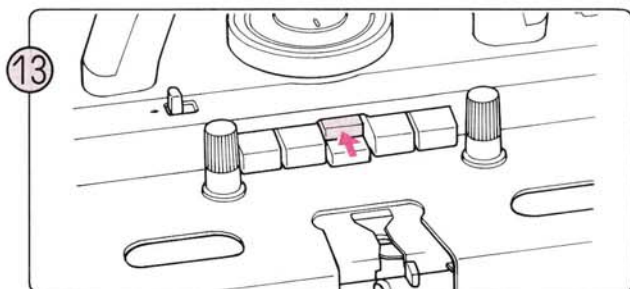

Druk de patroontoets(-en) in overeenkomstig het te breien patroon.

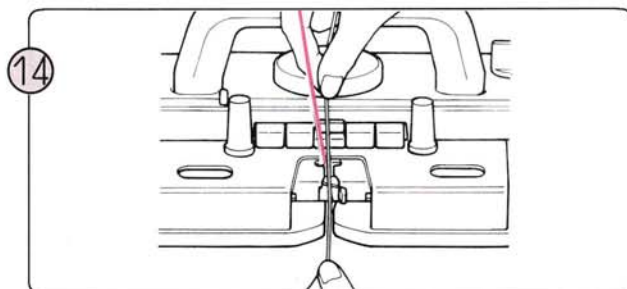

Rij de draad in toevoerog "A".  
\* Rij, indien van toepassing, ook de contrastdraad of de weefdraad in.

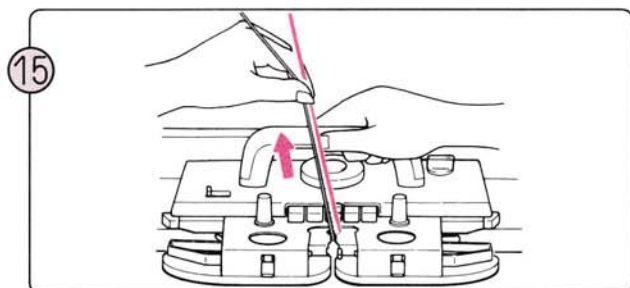

Ga door met het overhalen van de breislide en trek de draad bij de eerste toer voorzichtig strak om te voorkomen dat er lussen ontstaan.

\* Zet het palletje van de toerenteller en/of de breigeleider weer in de werkstand.

## 2. INDIEN U EEN GEDEELTE VAN HET BREIWERK WILT UITHALEN (WANNEER DE SLEDE VOORBIJ HET BREIWERK STAAT)

Zie stap ⑨ – ⑮ op blz. 124.

## 3. INDIEN DE GESELEKTEERDE NAALDEN PER ABUIS TERUGGEZET ZIJN

- ① Zet alle naalden terug in de B-stand en haal de draad uit het toevoerog.
- ② Sla "0" aan en druk op de CR-toets.
- ③ Volg stap ⑪ – ⑮ op blz. 124.

## HOE TE HANDELEN INDIEN U NIET MEER WEET HOEVEEL TOEREN U HEEFT UIT GEHAALD

- ① Wanneer het ERROR-lampje knippert; druk op de CE-toets (het ERROR-lampje gaat uit.)
- ② Gebruik U een patroonkaart, druk dan op de RR-toets, zodat deze terugkeert naar de beginlijn.
- ③ Zet de veranderknop op N·L en druk beide PART-knoppen in.
- ④ Kijk, m.b.v. het breischema op de patroonkaart, welke toer er nu gebreid moet worden (behalve wanneer U de KRC-schakelaar gebruikt).
- ⑤ Volg nu de instructies overeenkomstig de stand van de variatie-schakelaar(s).
  - (1) Wanneer de dubbele lengte-, spiegelbeeld-, en KRC-schakelaar omlaag staan.

Schuif de breislede voorbij het keertekentje naar de kant tegenover de draad.  
Voer het nummer van de te breien toer in en druk op de CF-toets.
  - (2) Wanneer de dubbele-lengte-schakelaar omhoog staat.
    - \* Wanneer U een dubbellang-patroon breit, wordt iedere toer tweemaal gebreid.
    - \* Controleer of de volgende toer de eerste of de tweede toer van het dubbellang-patroon is.
      - A. Indien de volgende toer de eerste toer van het dubbellange-patroon is.

Schuif de breislede voorbij het keertekentje naar de kant van het naaldenbed tegenover de draad.  
Voer het nummer van de te breien toer in en druk op de CF-toets.
      - B. Indien de volgende toer de tweede toer van het dubbellange-patroon is.

Schuif de breislede voorbij het keertekentje naar de kant van het naaldenbed, waar de draad zich bevindt.  
Sla het nummer van de te breien toer aan en druk op de CF-toets.  
Sla "0" aan en druk op de CR-toets.
  - (3) Wanneer de spiegelbeeldschakelaar omhoog staat.
    - \* Controleer de richting van de breislede.
    - \* Schuif de breislede voorbij het keertekentje naar de kant van het naaldenbed tegenover de draad.
      - A. Breit U het patroon van beneden naar boven, voer dan het nummer van de te breien toer in en druk op de CF-toets.
      - B. Breit U het patroon van boven naar beneden, voer dan het nummer van de laatste toer van het patroon in en druk op de CF-toets. Voer vervolgens het nummer van de te breien toer in en druk op de CF-toets.

- (4) Wanneer de dubbele-lengte- en de spiegelbeeldschakelaar omhoog staan.
- \* Controleer de breirichting en kijk of de volgende toer de eerste of de tweede toer van het dubbele-lengtepatroon is.
  - A. Indien U het patroon van beneden naar boven breit en de volgende toer de eerste toer van de dubbele-lengte is.  
Voer het nummer van de te breien toer in en druk op de CF-toets.
  - B. Indien U het patroon van boven naar beneden breit en de volgende toer de eerste toer van de dubbele-lengte is.  
Voer het nummer van de laatste (bovenste) toer van het patroon in en druk op de CF-toets.  
Voer vervolgens het nummer van de te breien toer in en druk op de CF-toets.
  - C. Indien U het patroon van beneden naar boven breit en de volgende toer de tweede toer van de dubbele-lengte is.  
Druk op de CF-toets.  
Voer het nummer van de te breien toer in en druk op de CF-toets.  
Voer "0" in en druk op de CR-toets.
  - D. Indien U het patroon van boven naar beneden breit en de volgende toer de tweede toer van het dubbele-lengte patroon is.  
Voer het nummer van de laatste (bovenste) toer van het patroon in en druk op de CF-toets.  
Voer het nummer van de te breien toer in en druk op de CF-toets.  
Sla "0" aan en druk op de CR-toets.  
In dit geval is de volgende, te breien toer, de toer onder de korresponderende toer.
- (5) Wanneer de KRC-schakelaar of de KRC- en de dubbele-lengteschakelaar omhoog staan.
- Haal het breiwerk uit, totdat de draad zich rechts van het breiwerk bevindt.  
Zet de breislede voorbij het keertekentje.  
Controleer de contrastkleur-steken en kijk welk toernummer nu gebreid zal moeten worden (zie hiervoor het breischema of de patroonkaart).  
Voer het nummer van de te breien toer in en druk op de CF-toets.
- (6) Wanneer de KRC- en de spiegelbeeldschakelaar of wanneer de KRC-, de dubbelelengte- en de spiegelbeeldschakelaar omhoog staan.
- Haal het breiwerk uit, totdat de draad zich rechts van het breiwerk bevindt.  
Zet de breislede voorbij het linkertekentje.  
Controleer de contrastkleursteken en kijk welk toernummer nu gebreid zal moeten worden (zie breischema).
- \* Indien U het korresponderende toernummer heeft gevonden en het de eerste (onderste) toer van het patroon is, dan is de volgende toer de tweede toer vanaf de onderkant van het patroon.  
Indien het de laatste (bovenste) toer van het patroon is, dan is de volgende toer de tweede toer vanaf de bovenkant van het patroon.
  - \* Indien U het patroon van beneden naar boven breit.  
Druk op de CF-toets, sla het nummer van de volgende te breien toer aan en druk opnieuw op de CF-toets.
  - \* Indien U het patroon van boven naar beneden breit.  
Druk op de CF-toets, sla het nummer van de laatste (bovenste) toer van het patroon aan en druk opnieuw op de CF-toets.  
Voer het nummer van de volgende te breien toer in en druk op de CF-toets.

## HOE TE HANDELEN INDIEN ER IETS MISGAAT TIJDENS HET BREIEN VAN KANTOF FIJNKANTPATRONEN

### 1. INDIEN DE L-SLEDE KLEMT

- Forceer de L-slede niet maar ga als volgt te werk:

WANNEER U EEN IN HET GEHEUGEN OPGESLAGEN PATROON BREIT

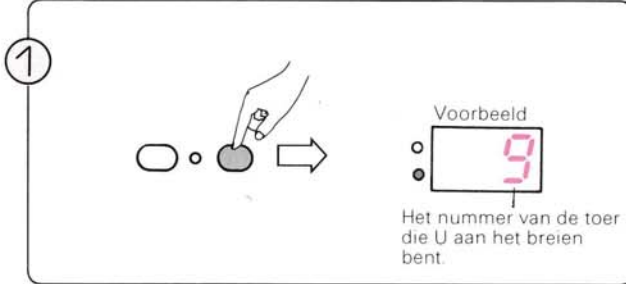

Druk op de Groen-toets, zodat het nummer van de toer in het display verschijnt. Controleer het nummer van de toer die U aan het breien

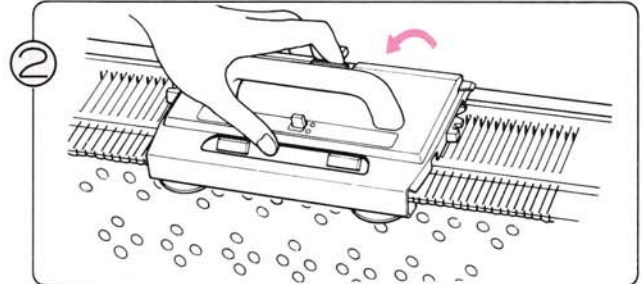

Verwijder de L-slede door de vrijmaakknop in te drukken. Wanneer de slede achter de naalden blijft hangen, ga dan voorzichtig te werk.

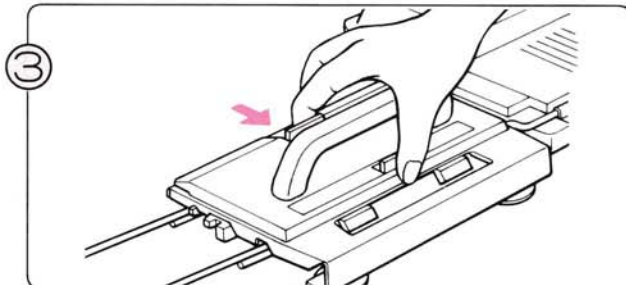

Druk de vrijmaakknop opnieuw in en zet de L-slede stevig op de linkerbeugel.

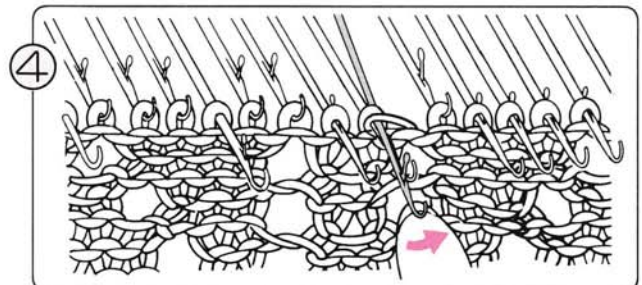

Zitten er naalden over elkaar, maak ze dan los door de naaldkoppen omhoog te duwen.

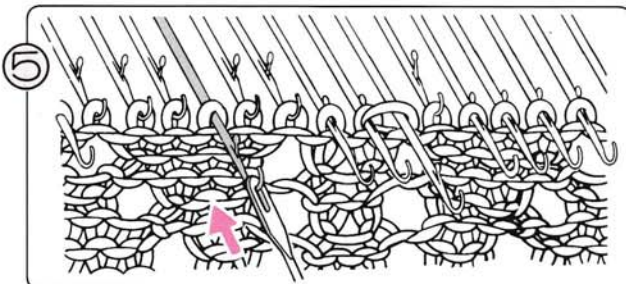

Hang met de hulpnaald de steken die op de naaldstangen terecht zijn gekomen weer terug in de naaldkoppen.

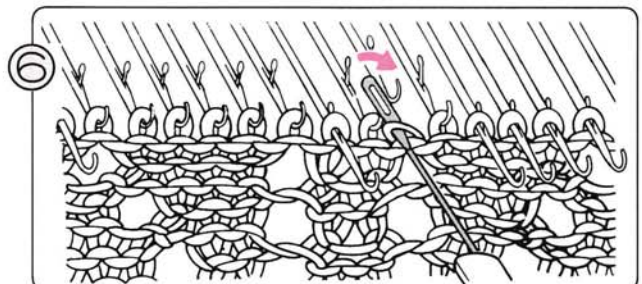

Hang eventueel overgehagen steken weer terug op de goede naalden m. b. v. de hulpnaald.

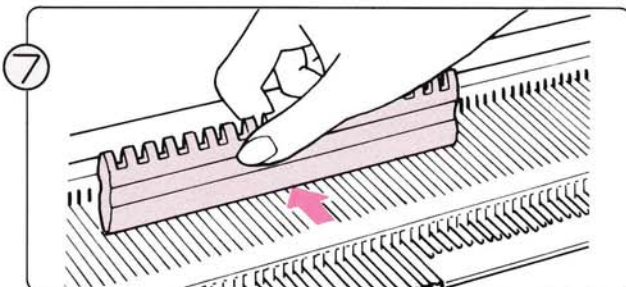

Zet alle naalden terug in de B-stand.

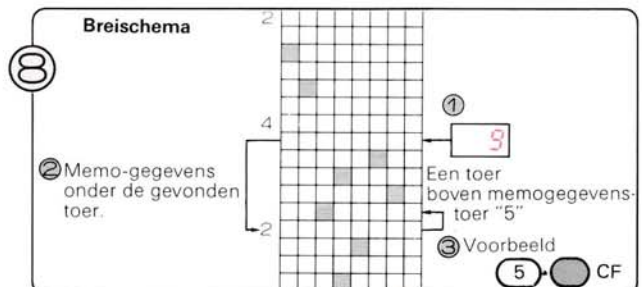

- ① Kijk naar het schema in "Stitch World" en zoek de korresponderende toer, die in het display staat aangegeven.
- ② Het toernummer van de memo-gegevens staat onder de door U bij stap ① gevonden toer.
- ③ Sla het toernummer aan (de toer net boven de memogegevens-toer).

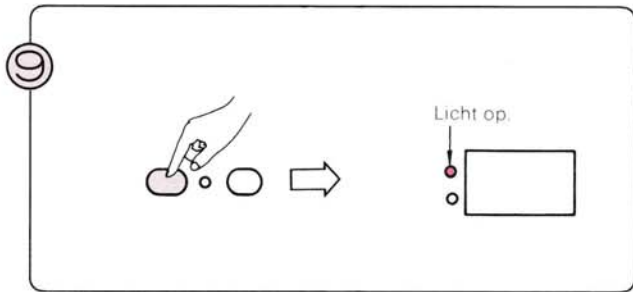

9 Druk op de Geel-toets zodat de memo-data in het display verschijnen.

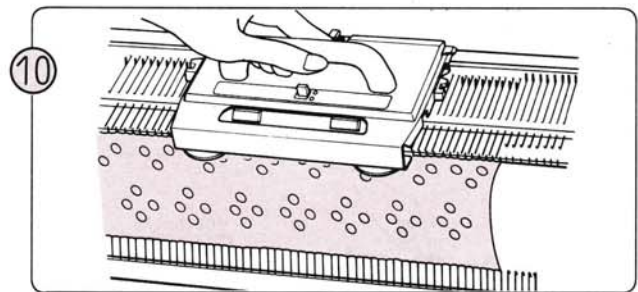

10 Gebruik de breislede en de L-slede overeenkomstig de informatie in het display.

— WANNEER U EEN PATROON M. B. V. EEN PATROONKAART BREIT —

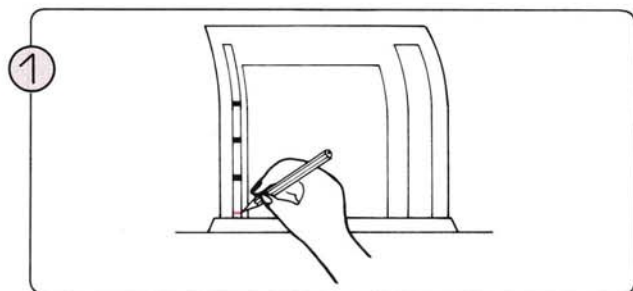

1 Zet een "V" in het L-venster ter hoogte van de kaartopening.

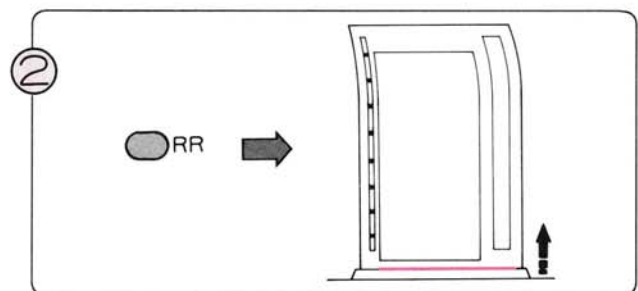

2 Druk op de RR-toets, zodat de patroonkaart terugkeert naar de beginlijn.

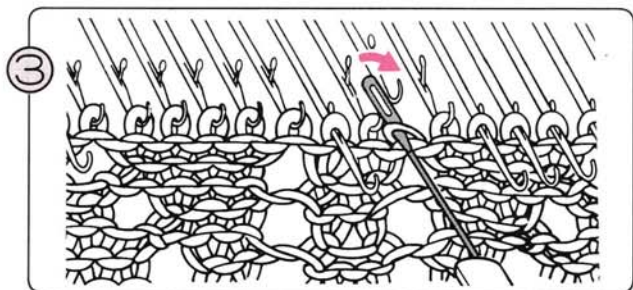

3 Verwijder de L-slede en hang eventueel overgehangen steken terug in de naaldkoppen ernaast (zie stap ② – ⑦ op de vorige blz).

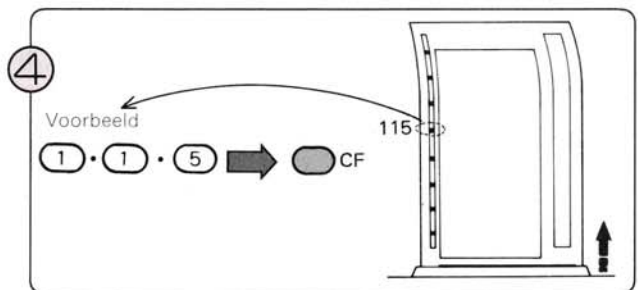

4 Voer het toernummer van het laatste (■)-tekentje in het L-venster onder het controletekentje "V" in en druk op de CF-toets.

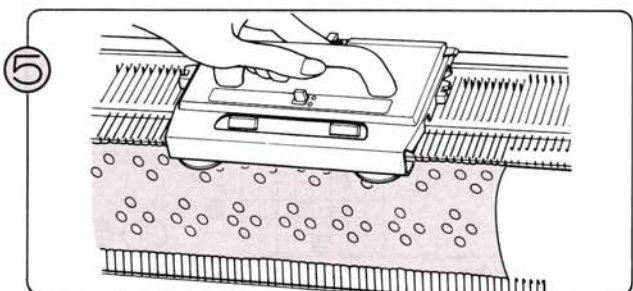

5 Gebruik de L-slede en de breislede overeenkomstig de (■)-tekentjes in het L-venster.

2. INDIEN U EEN GEDEELTE VAN HET BREIWERK WILT UITHALEN (de L-slede staat voorbij het breiwerk)

WANNEER U EEN IN HET GEHEUGEN OPGESLAGEN PATROON BREIT

- ① Druk op de Groen-toets, zodat het toernummer in het display verschijnt. Controleer het nummer van de toer die U aan het breien bent.
- ② Haal het breiwerk als volgt uit:
  - 1) Hang eventueel overgehangen steken m.b.v. de hulpnaald terug in de naaldkoppen ernaast en zet alle naalden in de B-stand.
  - 2) Haal de toeren tricot uit.
  - 3) Herhaal, indien nodig, de bovengenoemde stappen 1) en 2).

\* U moet nu wel onthouden, hoeveel keer U de steken veranderd hebt in tricotsteken.
- ③ Begin bij het nummer van de toer waar U bent gestopt (achterwaards). Zoek het toernummer van de memo-gegevens onder het in het display aangegeven toernummer. Verminder het aantal posities met het aantal keren dat U de steken in tricotsteken heeft veranderd op het Stitch World-schema.
- ④ Voer het nummer van de toer die zich één toer boven de memo-gegevens toer bevindt, in en druk op de CF-toets.
- ⑤ Druk op de Geel-toets zodat de memo-data in het display verschijnen. Gebruik de breislede en de L-slede overeenkomstig de informatie in het display.

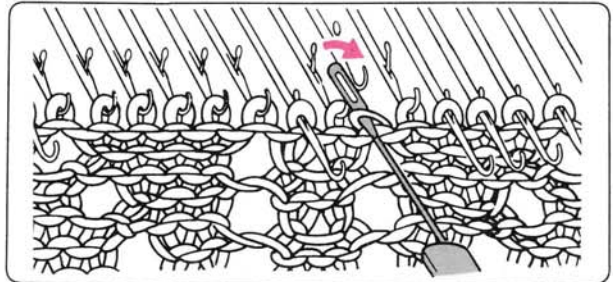

Voorbeeld. Indien het display toernummer 16 weergeeft en U de steken tweemaal in tricotsteken heeft veranderd.  
Sla het cijfer 5 aan en druk op de CF toets.

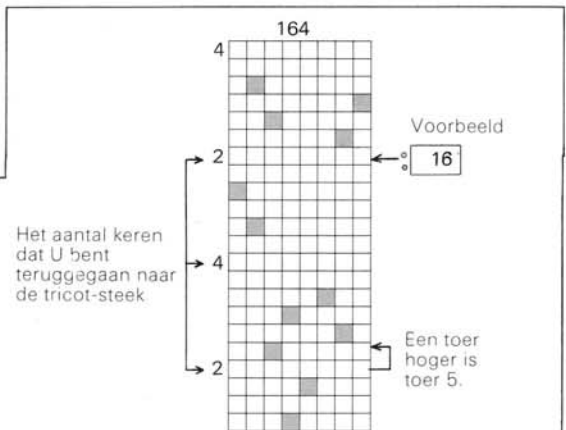

WANNEER U EEN PATROON M. B. V. EEN PATROONKAART BREIT

- ① Zet het "V"-tje naast het L-venster van de patroonkaart ter hoogte van de kaartopening.  
Druk op de RR-toets, zodat de patroonkaart terugkeert naar de beginlijn.
- ② Hang eventueel overgehangen steken m. b. v. de hulpnaald weer in de naastliggende naaldkoppen en zet alle naalden terug in de B-stand.  
Haal de toeren tricotsteek uit.  
\*Onthoud het aantal keren dat U de steken in tricotsteken heeft veranderd.
- ③ Zoek het toernummer van het (■)-tekentje in het L-venster onder het referentietekentje ("V").  
Verminder het aantal posities overeenkomstig het aantal keren dat U steken in tricotsteken heeft veranderd.  
Voer het toernummer van het (■)-tekentje in en druk op de CF-toets.
- ④ Ga door met breien en gebruik de breislede en de L-slede overeenkomstig de tekentjes in het L-venster van de patroonkaart.

Voorbeeld

Indien U de steken driemaal in tricotsteken heeft veranderd. Het (■)-tekentje in het L-venster stelt toer 99 voor.  
Sla 99 aan en druk op de CF-toets.

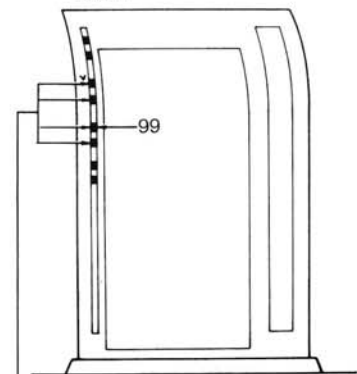

Het aantal keren dat U bent teruggegaan naar de tricot-steek.

### 3. INDIEN U DE L-SLEDE OVERHAALT VOOR EEN EXTRA TOER

- ① Zet de geselecteerde naalden terug van de D- in de B-stand.
- ② Schuif de L-slede naar links voorbij het keertekentje.
- ③ Sla het cijfer '2' aan en druk op de CR-toets.
- ④ Gebruik de breislede overeenkomstig de informatie in het display.  
Indien U bij het breien van een in het geheugen opgeslagen patroon het aantal toeren dat met de breislede gebreid moet worden, niet kunt vinden.
  - 1) Druk dan op de Groen-toets, zodat het toernummer verschijnt.
  - 2) Zie het breischema uit "Stitch World" en controleer de toer onder de in het display aangegeven toer, zodat U het nummer van de toer die met de breislede gebreid moet worden, kunt aflezen.
  - 3) Verander de informatie in het display door op de Geel-toets te drukken.
- ⑤ Gebruik de L-slede en de breislede overeenkomstig de informatie in het display of in het memo-venster van de patroonkaart.

### 4 INDIEN U DE GESELEKTEERDE NAALDEN PER ABUIS HEEFT TERUGGEZET

- ① Zet de geselecteerde naalden van de D-stand in de B-stand.
- ② Sla het cijfer '1' aan en druk op de CR-toets.
- ③ Haal de L-slede over, totdat de naalden geselecteerd zijn.
- ④ Gebruik de L-slede en de breislede overeenkomstig de informatie in het display of in het memo-venster van de patroonkaart.

## HOE TE HANDELEN, INDIEN ER IETS MISGAAT TIJDENS INTARSIA-BREIEN

### 1. INDIEN DE BREISLEDE KLEMT.

- Forceer de slede niet, maar ga als volgt te werk:

①

Volg de stappen ② – ⑫ op pag. 92.

\* Draai de toerenteller en, indien van toepassing, de breigeleider terug met het aantal toeren dat U heeft uitgehaald.

\* U hoeft de laatste toer niet mee te tellen, indien de toerenteller of de breigeleider niet geactiveerd werden, d. w. z. indien U de vergissing maakte, voordat de breislide de palletjes zou passeren.

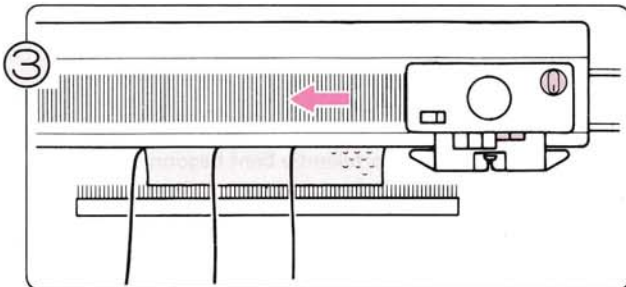

Druk beide PART-knoppen in en schuif de breislide naar de andere zijde van het breiwerk.

\* Maakt U gebruik van de toerenteller of de breigeleider, zet dan de palletjes in de ruststand.

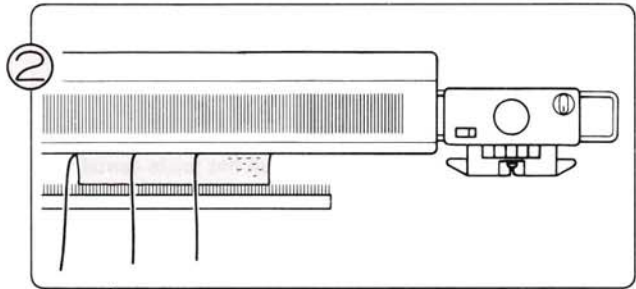

Bevindt de breislide zich aan dezelfde kant van het breiwerk als de draad, haal de slede dan van het naaldenbed en zet hem aan de andere zijde.

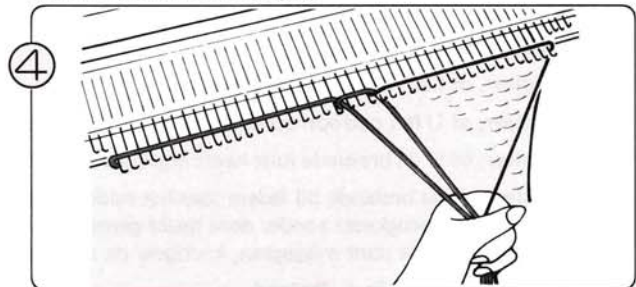

Leg de draden overeenkomstig het patroon over de naalden en ga door met breien.

### 2. INDIEN U EEN GEDEELTE VAN HET BREIWERK WILT UITHALEN

①

Volg de stappen ⑨ 1) – ⑫ op pag. 20.

Werk daarna stap 1. ② – ④ op deze bladzijde af.



## HOE TE HANDELEN, INDIEN U HET VERKEERDE AANTAL VOOR DE UITGEHAALDE TOEREN HEEFT AANGESLAGEN

- **Het ingevoerde aantal is kleiner dan het juiste aantal**  
(u heeft bijvoorbeeld 4 toeren uitgehaald, maar het cijfer '3' aangeslagen en vervolgens op de CR-toets gedrukt).
  - (1) Haal de breislede over, zodat de naalden geselecteerd worden.
  - (2) Bepaal het verschil tussen de twee getallen (in dit voorbeeld is dat "1"), sla het gevonden verschil aan en druk op de CR-toets.
  - (3) Zet alle geselecteerde naalden weer in de B-stand en haal vervolgens de breislede over, zodat de naalden opnieuw geselecteerd worden.
- **Het ingevoerde aantal is groter dan het juiste aantal**  
(u heeft bijvoorbeeld 2 toeren uitgehaald, maar het cijfer '4' aangeslagen en vervolgens op de CR-toets gedrukt).
  - (1) Haal de breislede over, zodat de naalden geselecteerd worden.
  - (2) Zet daarna alle geselecteerde naalden terug in de B-stand en haal de breislede over, zodat de naalden opnieuw geselecteerd worden (herhaal deze stappen overeenkomstig het verschil tussen het ingevoerde en het juiste aantal, in dit geval dus tweemaal).

## HOE TE HANDELEN, INDIEN DE NAALDEN ONJUIST ZIJN GESELEKTEERD

Kontroleer de volgende punten:

- Controleer, of het READY-lampje brandt.
- Controleer, of U het patroon op de juiste wijze heeft geprogrammeerd.
- Controleer, of U de breislede juist heeft ingesteld en of U bij de eerste toer voorbij het keertekentje bent begonnen.
- Controleer, of de breislede bij iedere toer het midden van de machine (naald Groen-1) heeft gepasseerd.  
Indien de slede terugkeert zonder deze naald gepasseerd te zijn, dan verschijnt weer dezelfde naaldselectie.  
Is het breien op dat punt misgegaan, corrigeer de naaldselectie dan als volgt:
  - (1) Zet alle naalden in de B-stand.
  - (2) Druk beide PART-knoppen in en haal de breislede over (de slede moet wel het midden van de machine passeren).
  - (3) Zet de geselecteerde naalden in de B-stand.
  - (4) Haal de breislede opnieuw over, zodat de naalden nu op de juiste wijze worden geselecteerd.
  - (5) Druk de patroontoetsen in die horen bij Uw patroon, controleer de draad in het toevoerorg en ga door met breien.
  - (6) Wanneer U gebruik maakt van een patroonkaart.
    - a. Controleer, of de patroonkaart op de juiste wijze in de opening zit.
    - b. Controleer, of U de patroonkaart naar de beginlijn hebt laten terugkeren, voordat U de breislede ging overhalen.
    - c. Sla het cijfer in het kaartvenster bij de opening aan en druk op de RR-toets. De patroonkaart zal dan, ingeval van verkeerde instelling, automatisch terugkeren naar de juiste positie.
    - d. Controleer, of de patroonkaart niet vuil is.
    - e. Controleer of het patroon juist op de kaart is getekend (zie pag. 54).

## HOE TE HANDELEN, INDIEN DE NAALDEN NIET GESELEKTEERD WORDEN EN IN DE B-STAND BLIJVEN STAAN

Kontroleer de volgende punten:

- Controleer, of U de breislede juist heeft ingesteld en of U bij de eerste toer voorbij het keertekentje bent begonnen.
- Controleer, of U, voordat U met patroonbreien begon, eerst de CF-toets heeft ingedrukt.
- Controleer, of de patroonkeuze-schakelaar in de juiste stand staat.
- Heeft U, toen U na het overhalen van de breislede voorbij het keertekentje begon met patroonbreien, de slede opnieuw voorbij het tekentje geschoven, na eerst de veranderknop op KC(I) of KC(II) gezet te hebben ?  
Heeft de breislede het keertekentje niet gepasseerd, ga dan als volgt te werk:
  - (1) Haal het breiwerk tot aan een juist gebreide toer uit.
  - (2) Zet de breislede voorbij het keertekentje, en wel aan de kant van het naaldenbed, waar de draad zich niet bevindt.
  - (3) Zet de veranderknop op KC(I) of KC(II) en druk beide PART-knoppen in.
  - (4) Haal de breislede, voorbij het tekentje, over het naaldenbed, zodat de naalden geselecteerd worden.

## INDIEN HET ERROR-LAMPJE GAAT BRANDEN

① Druk op de CE-toets (het ERROR-lampje gaat dan uit).

② Voer het juiste programma in.

\* Het ERROR-lampje gaat in de volgende gevallen branden:  
Indien er tijdens het programmeren extra cijfers worden aangeslagen.

• Breien van een in het geheugen opgeslagen patroon.

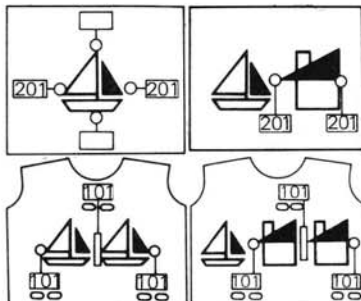

• Breien van een patroon m. b. v. een patroonkaart.

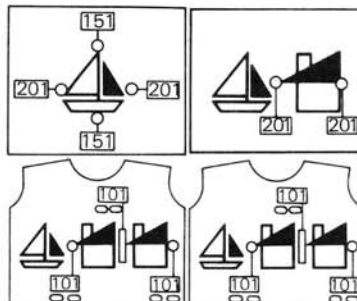

- Ingeval er meer of minder cijfers worden ingevoerd dan het patroon vereist en vervolgens op de CF-toets wordt gedrukt.
- Indien het cijfer "0" wordt aangeslagen en daarna op de RR-toets wordt gedrukt.
- Indien het cijfer "0" wordt aangeslagen en daarna, tijdens het breien van een kantpatroon, op de CR-toets wordt gedrukt.
- Ingeval de CR-toets wordt ingedrukt, zonder dat de breislide of de L-slede, na het corrigeren van het patroon, overgehaald wordt (indien U het nummer van de uitgehaalde toer per abuis heeft aangeslagen, zie dan pag. 133).
- Wanneer de CF-toets, bij het breien van een patroon m.b.v. een patroonkaart, herhaaldelijk wordt ingedrukt (zie pag. 134).

## INDIEN HET ERROR-LAMPJE GAAT BRANDEN BIJ HET INVOEREN VAN DE BEGINTOER VAN HET PATROON EN HET INDRUKKEN VAN DE CF-TOETS

- Indien er tijdens het programmeren extra cijfers, die niet tot de patroongroep behoren, worden ingevoerd, dan zal het ERROR-lampje gaan branden. Druk op de CE-toets en voer het juiste programma in.
- Indien het programma juist is.
  - Controleer, of het programmeren van het patroon op de juiste wijze is geschied.
  - Wanneer U het in het geheugen opgeslagen patroon brei met MODUS-nummer 990, sla dan 999 aan als MODUS-nummer en controleer de patroongroep m. b. v. het breischema. Zet het programma vervolgens vóór het breien weer op 990.

## INDIEN HET ERROR-LAMPJE GAAT BRANDEN BIJ HET INDRUKKEN VAN DE CF-TOETS

① Druk op de CE-toets (het ERROR-lampje gaat dan uit).

② Druk op de RR-toets (de patroonkaart staat met de beginlijn niet juist in de kaartopening).

③ Zet de AAN/UIT-schakelaar op UIT (OFF) en zet de patroonkaart bij de juiste toer m. b. v. de transportknop.

④ Zet de schakelaar weer op AAN (ON).

⑤ Druk de CF-toets in (de patroonkaart zal dab op de juiste wijze worden getransporteerd).

\*Wilt U zich deze moeite besparen, controleer dan, of de beginlijn van de patroonkaart ter hoogte van de kaartopening staat, vóórdat U de CF-toets indrukt. Indien U de patroonkaart uit de opening wilt halen, transporteer hem dan weer naar de beginlijn door op RR-toets te drukken en zet vervolgens de AAN/UIT-schakelaar op UIT (OFF). Haal daarop de kaart uit de machine m. b. v. de transportknop.

**INDIEN DE PATROONKAART NIET OP DE JUISTE WIJZE WORDT GETRANSPORTEERD BIJ HET INVOEREN VAN HET NUMMER VAN DE BEGINTOER EN HET INDRUKKEN VAN DE CF-TOETS**

- ① Sla het toernummer in het kaartvenster bij de kaartopening aan en druk op de RR-toets. De patroonkaart zal dan op de juiste wijze worden getransporteerd.
- ② Sla het nummer van de begintoer van het patroon aan en druk op de CF-toets.

\*Wilt U zich deze moeite besparen, neem de kaart dan op de juiste wijze uit de machine.  
Wanneer U klaar bent met patroonbreien, draai dan de patroonkaart weer naar de beginlijn door op de RR-toets te drukken, vóórdat U de AAN/UIT-schakelaar op UIT (OFF) zet.  
Haal vervolgens de patroonkaart uit de machine m. b. v. de transportknop.

**INDIEN DE PATROONKAART PER ABUIJS WORDT GETRANSPORTEERD, TERWIJL DE AAN/UIT-SCHAKELAAR OP UIT (OFF) STAAT, EN U HEM WEER WILT INSTELLEN BIJ DE JUISTE TOER**

- ① Zet de AAN/UIT-schakelaar op AAN (ON).
- ② Sla het toernummer in het kaartvenster bij de kaartopening aan en druk op de RR-toets.  
De patroonkaart zal dan terugkeren naar de juiste positie.
- ③ Schuif de breislede voorbij het keertekentje en zet hem daarna bij dat tekentje. Ga vervolgens door met breien.

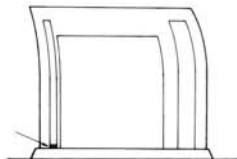

**HOE TE HANDELEN, INDIEN DE ELEKTRISCHE STROOM TIJDENS HET BREIEN WORDT ONDERBROKEN**

1. Indien U bij het uitvallen van de elektrische stroom een lapje aan het breien bent of reeds diverse toeren heeft gebreid.
  - a) Maak de toer die U aan het breien bent, af en zet de breislede voorbij het keertekentje.
  - b) Zet de AAN/UIT-schakelaar op AAN (ON).
  - c) Druk op de CR-toets (het ERROR-lampje gaat dan aan).
  - d) Haal het breiwerk uit tot de eerstvolgende, juist gebreide toer.
  - e) Sla "0" aan en druk op de CR-toets (het ERROR-lampje gaat dan uit).
  - f) Druk beide PART-knoppen tegelijkertijd in en haal de breislede over, totdat de naalden zijn geselecteerd.

\*Staat de veranderknop op KC(I) en worden beide kantnaalden in de D-stand gezet, duw deze dan met de hand terug in de B-stand.
2. Indien de breislede of de L-slede voorbij het breiwerk staat.
  - a) Zet de AAN/UIT-schakelaar op AAN (ON).
  - b) Schuif de breislede of de L-slede voorbij het keertekentje en ga door met breien overeenkomstig het patroon.
3. Indien de elektriciteit uitvalt tijdens het overhalen van de L-slede.
  - a) Maak de toer die U aan het breien bent, af en zet de L-slede voorbij het keertekentje.
  - b) Zet de AAN/UIT-schakelaar op AAN (ON).
  - c) Druk op de CR-toets (het ERROR-lampje gaat dan aan).
  - d) Zet alle geselecteerde naalden weer terug in de B-stand.
  - e) Sla "1" aan en druk op de CR-toets (het ERROR-lampje gaat dan weer uit).
  - f) Haal de L-slede tweemaal over.
  - g) Gebruik de breislede en de L-slede overeenkomstig de memo-gegevens in het display of de informatie in het L-venster van de patroonkaart.

# KLEURENWISELAARS

In deze paragraaf krijgt U nadere informatie over de twee kleurenwisselaars en over de wijze, waarop ze functioneren in combinatie met Uw breimachine.

De ENKELBEDS-kleurenwisselaar wordt gebruikt voor meerkleurige patronen, zoals bijvoorbeeld meerkleurige patentsteek-, slijpsteek- en Noorse patronen. Door gebruikmaking van de kleurenwisselaar kunt U de genoemde patronen sneller en eenvoudiger breien dan U gewend bent.

De DUBBELBEDS-kleurenwisselaar wordt gebruikt in combinatie met Uw breimachine en het dubbelbed. Hierdoor kunt U meerkleurige boordpatronen breien. Het meest gebreide patroon is een meerkleurig Noors patroon, ook wel bekend als het jacquardpatroon.

## GEBUIK VAN DE ENKELBEDS-KLEURENWISELAAR (KHC)

Deze kleurenwisselaar kan zowel op elektronische als op ponskaartmachines gemonteerd worden. Lees hiervoor het instructieboek voor de KHC en de onderstaande aanwijzingen.

- **Aanbrengen van de enkelbeds-kleurenwisselaar (KHC) op een elektronische breimachine.**

Zie hiervoor ook stap (6) op pag. 3 en stap (7) op pag. 4 van het instructieboek van de KHC.

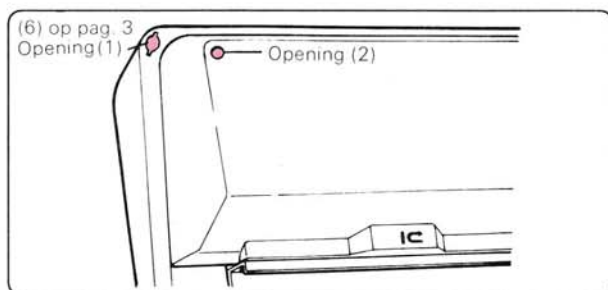

U hoeft de draadgeleider niet op te zetten. U kunt gebruik maken van de opening in de hoek van Uw breimachine.

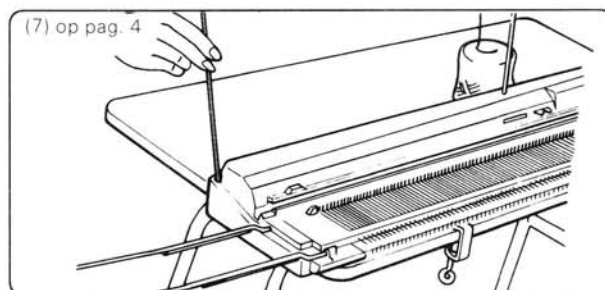

Zet de tweede draadgeleider in de opening. U kunt zowel opening (1) als opening (2) kiezen, maar, wanneer U de breigeleider gebruikt, neem dan opening (2).

- **Patroon**

- Alle patronen uit het instructieboek van de KHC zijn ook in het geheugen van de computer opgeslagen; kies dus het door U gewenste patroon uit "STITCH WORLD" (maak geen gebruik van de patroonkaarten die bij de KHC horen).

- U kunt de KHC ook gebruiken bij het breien van de volgende patronen:

Wanneer gebruikt U de NEGATIEF-schakelaar:

PATROON	PATROONNUMMER	SCHAKELAAR NR. 6
Noorse en patentsteekpatronen uit het handboek van de KHC.	512~519/521 520	Omhoog
Meerkleurige Noorse patronen	43~84	Omhoog
Meerkleurige patentsteekpatronen	293~312	Omlaag
Meerkleurige slijpsteekpatronen	368~394	Omlaag

- U kunt ook gebruik maken van de KHC bij het breien van Uw eigen patronen, waarbij U patroonvariatie-schakelaar nr. 6 instelt, zoals hierboven aangegeven.

- Wanneer er tussen de patroontoeën ook rechte toeren gebreid moeten worden.

Voorbeeld: Patroonnr. 514 uit "STITCH WORLD".

Bij het breien van de toeren 5, 19, 25 en 39 worden alle naalden in de D-stand gezet.

\* Druk de vrijmaakknop op de KHC in en brei twee toeren met alleen de hoofddraad.

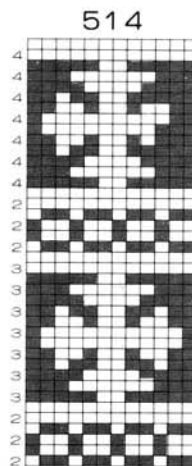

Druk de vrijmaakknop in

#### ■ Noorse Patronen

- ① Rijg de draad in volgens de instructies uit het boek van de KHC:  
Knop 1 – hoofddraad, 2/3/4 – contrastdraad.
- ② Brei 10 toeren tricot met de hoofdkleur en zet de slede aan de rechterkant.
- ③ Programmeer het patroon programma.
- ④ Haal de hoofddraad uit toevoeroog 'A' en rijg hem door toevoeroog 'B'.

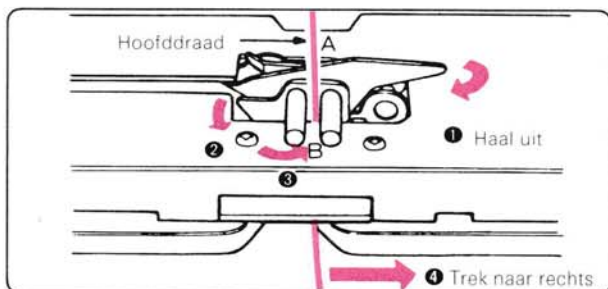

- ⑤ Haal de hoofddraad van roller 1 en zet veranderknop 1 buiten werking.
- ⑥ Zet alle naalden vanuit de B- in de E-stand.

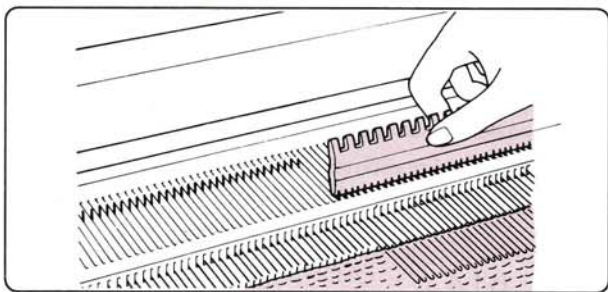

- ⑦ Haal de slede over voorbij het rechter tekenje op de machine. Zet de veranderknop op KC (I) of KC (II) en druk de MC-knop in.
- ⑧ Haal de slede over voorbij het linker tekenje op de machine, zodat de naalden geselecteerd worden.
- ⑨ Brei verder en druk de juiste knop in, dat wil zeggen de knop, waarvan het nummer in de display verschijnt.

#### ■ Meerkleurige patentsteekpatronen en meerkleurige slijpsteekpatronen

- ① Wanneer U een meerkleurig patentsteekpatroon breit m. b. v. de KHC, dan dient U de weefborsteltjes in de werkstand te zetten (bij vangsteekpatronen is dit niet nodig).

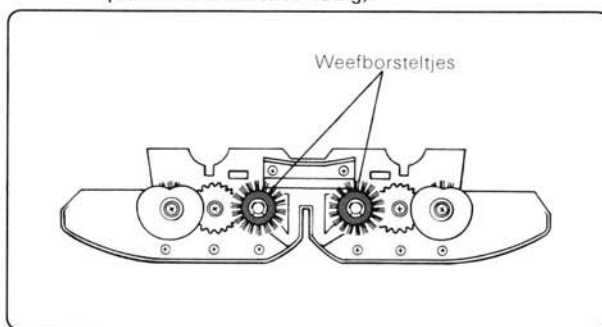

- ② Rijg de draad in de KHC en brei ongeveer 10 toeren tricot, waarbij U eindigt met de breislide aan de rechterkant voorbij het rechterkeertekentje van de machine.
- ③ Programmeer het patroon en druk op de Geel-toets, zodat de memo-gegevens in het display verschijnen.
- ④ Zet de veranderknop op KC (I) of KC (II) en haal de breislide over van rechts naar links, voorbij het keertekentje en het breiwerk van de kleurenwisselaar. Zorg, dat de slede het linkerkeertekentje passeert, zodat U van kleur kunt verwisselen.
- ⑤ Druk nu beide TUCK- of PART-knoppen in voor het breien van respectievelijk een patentsteek- of een slijpsteekpatroon.
- ⑥ Ga door met breien en druk steeds de juiste knop in, d. w. z. de knop, waarvan het nummer in het display.

# KLEURENWISSELAARS

In deze paragraaf krijgt U nadere informatie over de twee kleurenwisselaars en over de wijze, waarop ze functioneren in combinatie met Uw breimachine.

De ENKELBEDS-kleurenwisselaar wordt gebruikt voor meerkleurige patronen, zoals bijvoorbeeld meerkleurige patentsteek-, slijpsteek- en Noorse patronen. Door gebruikmaking van de kleurenwisselaar kunt U de genoemde patronen sneller en eenvoudiger breien dan U gewend bent.

De DUBBELBEDS-kleurenwisselaar wordt gebruikt in combinatie met Uw breimachine en het dubbelbed. Hierdoor kunt U meerkleurige boordpatronen breien. Het meest gebreide patroon is een meerkleurig Noors patroon, ook wel bekend als het jacquardpatroon.

## GEBUIK VAN DE ENKELBEDS-KLEURENWISSELAAR (KHC)

Deze kleurenwisselaar kan zowel op elektronische als op ponskaartmachines gemonteerd worden. Lees hiervoor het instructieboek voor de KHC en de onderstaande aanwijzingen.

### • Aanbrengen van de enkelbeds-kleurenwisselaar (KHC) op een elektronische breimachine.

Zie hiervoor ook stap (6) op pag. 3 en stap (7) op pag. 4 van het instructieboek van de KHC.

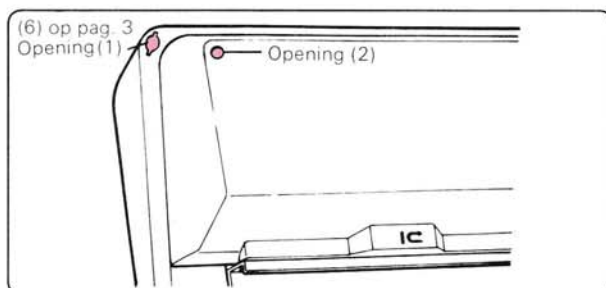

U hoeft de draadgeleider niet op te zetten. U kunt gebruik maken van de opening in de hoek van Uw breimachine.

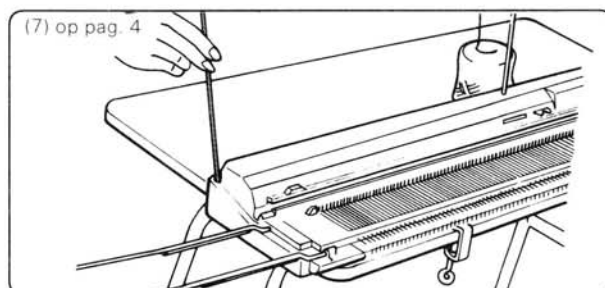

Zet de tweede draadgeleider in de opening. U kunt zowel opening (1) als opening (2) kiezen, maar, wanneer U de breigeleider gebruikt, neem dan opening (2).

### • Patroon

- Alle patronen uit het instructieboek van de KHC zijn ook in het geheugen van de computer opgeslagen; kies dus het door U gewenste patroon uit "STITCH WORLD" (maak geen gebruik van de patroonkaarten die bij de KHC horen).

- U kunt de KHC ook gebruiken bij het breien van de volgende patronen:

Wanneer gebruikt U de NEGATIEF-schakelaar:

PATROON	PATROONNUMMER	SCHAKELAAR NR. 6
Noorse en patentsteekpatronen uit het handboek van de KHC.	512~519/521 520	Omhoog
Meerkleurige Noorse patronen	43~84	Omhoog
Meerkleurige patentsteekpatronen	293~312	Omlaag
Meerkleurige slijpsteekpatronen	368~394	Omlaag

- U kunt ook gebruik maken van de KHC bij het breien van Uw eigen patronen, waarbij U patroonvariatie-schakelaar nr. 6 instelt, zoals hierboven aangegeven.

- Wanneer er tussen de patroontoeren ook rechte toeren gebreid moeten worden.

Voorbeeld: Patroonnr. 514 uit "STITCH WORLD".

Bij het breien van de toeren 5, 19, 25 en 39 worden alle naalden in de D-stand gezet.

\* Druk de vrijmaakknop op de KHC in en brei twee toeren met alleen de hoofddraad.

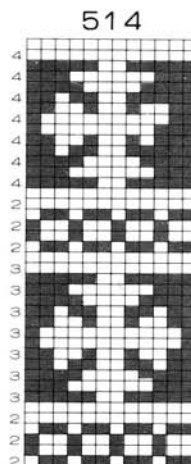

Druk de vrijmaakknop in

## GEBRUIK VAN DE DUBBELBEDS-KLEURENWIJZELAAR (KRC)

Deze kleurenwijzelaar kan zowel op elektronische als op ponskaartmachines gemonteerd worden. Lees hiervoor het instructieboek voor de KRC en de onderstaande aanwijzingen.

### • Patroon

- Alle patronen uit het instructieboek van de KRC zijn ook in het geheugen van de computer opgeslagen; kies dus het door U gewenste patroon uit "STITCH WORLD" (maak geen gebruik van de patroonkaarten die bij de KRC horen).
- U kunt ook meerkleurige bordpatronen breien m. b. v. de in het geheugen van de computer opgeslagen Noorse, meerkleurig Noorse en enkelmotief-patronen, waarbij U de KRC-schakelaar (Nr. 7) omhoog zet.
- U kunt samen met de KRC-schakelaar ook tegelijkertijd een van de andere patroonvariatie-schakelaars gebruiken.

### • Patroonprogramma

- Zet de KRC-schakelaar (Nr. 7) omhoog.
- U kunt op deze wijze (Meerkleurig bordpatroon) ook een eigen Noors patroon breien, door patroonvariatieschakelaar Nr. 7 omhoog te zetten.
- Met de KRC-schakelaar kunt U eveneens losse motiefjes samen met patroon A of A+B breien (let niet op de instructies op pag. 17 van het handboek van de KRC).

### • AANPASSING VAN HET KOPPELSTUK

Indien U met het koppelstuk jacquard-patronen kunt breien en er geen cijfer "2" op de onderkant staat aangegeven, dan dient U dit koppelstuk op de volgende wijze aan te passen.

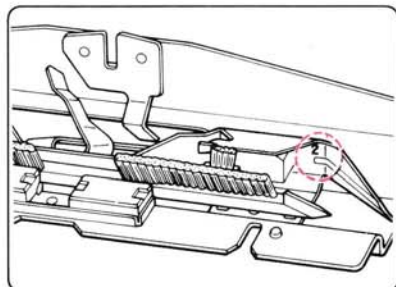

Indien U meerkleurige bordpatronen wilt breien, maak dan het plaatje voor het openen van het veerslot vast aan de verbindingsarm.

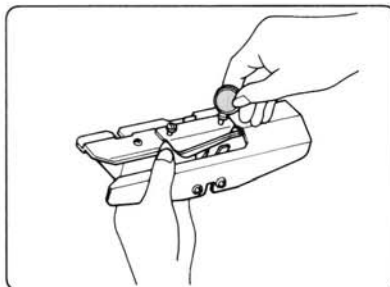

(1) Draai het schroefje los en verbreed het draadtoevoerog.

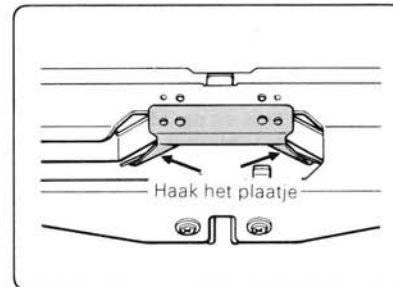

(2) Leg het plaatje voor het openen van het veerslot op de verbindingsarm en schroef het draadtoevoerog weer vast.

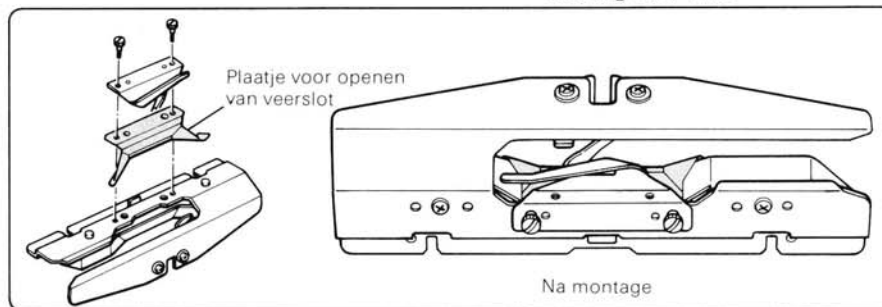

### BREIEN VAN MEERKLEURIGE BOORDPATRONEN

- (1) Zet de boordenbreier en de KRC met behulp van de instructies in het handboek van de KRC op de breimachine.
- (2) Rijg de hoofddraad en de kontrastdraden in (zie handboek).  
Knop 1 – hoofddraad; knoppen 2, 3 en 4 – kontrastdraden.
- (3) Monteer de stand voor fijn breien op de machine.
- (4) Breng de naalden naar voren en brei eerst 10 toeren met de hoofddraad in een bordpatroon over alle naalden. Zet de breislide voorbij het linkerkeertekentje.
- (5) Kies een patroon.
- (6) Programmeer het patroon en druk op de Geel-toets, zodat de memo-gegevens in het display verschijnen.
- (7) Zet de veranderknop op KC (II).
- (8) Haal de slide met de hoofddraad over van links naar rechts, zodat de naalden geselecteerd worden.

(9) Stel de breislede en de dubbelbeddslede in, zoals hieronder is aangegeven.

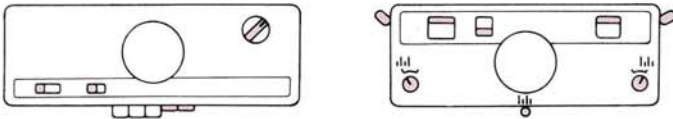

(10) Schuif ze daarna naar links, totdat U "klik" hoort. Druk nu de knop in, waarvan het nummer in het display staat.

(11) Brei twee toeren.

(12) Ga vervolgens door met breien. Wanneer de sleden aan de linkerkant staan, druk dan de knop in, waarvan het nummer in het display wordt aangegeven.

- Druk de knop pas in na de "klik".

\* Voor het corrigeren van vergissingen, verwijzen wij U naar pag. 123.

### MEMO-INFORMATIE VOOR PATRONEN IN HET PATRONENBOEK

- Bij meerkleurige bordpatronen wordt de memo-informatie als volgt ingedeeld:—
- Memo-informatie in de oneven toeren — geeft het onderscheid aan tussen de diverse contrastkleuren.
- Memo-informatie in de even toeren — geeft het onderscheid aan tussen de diverse hoofdkleuren.

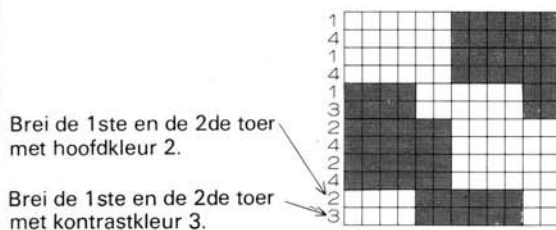

(1) Als er geen memo-informatie in het breischema staat:—

- Brei dan met één hoofdkleur en één contrastkleur.
- Het cijfer "1" in het display geeft aan, dat U met de hoofdraad en het cijfer "2" geeft aan, dat U met de contrastdraad moet breien.

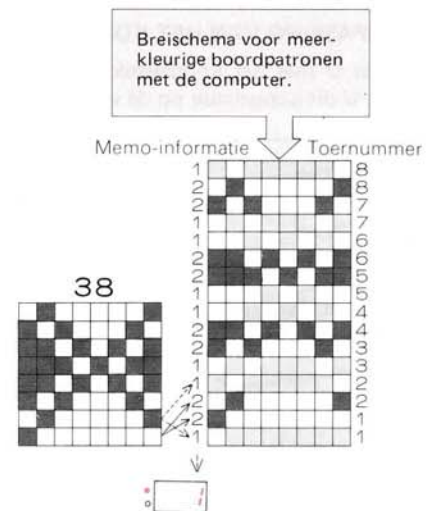

(2) Wanneer er alleen in de oneven toeren memo-informatie in het display verschijnt:—

- Brei dan met één hoofddraad, maar met diverse contrastdraden.
- Het cijfer "1" in het display geeft aan, dat U met de hoofddraad moet breien, terwijl de andere cijfers corresponderen met de diverse contrastkleuren.

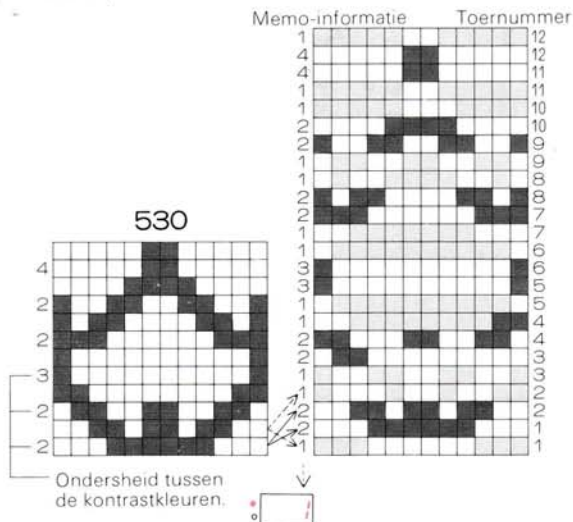

(3) Wanneer er zowel in even als in oneven toeren memo-informatie verschijnt:—

- Brei dan met diverse hoofddraden en diverse contrastdraden.
- De cijfers in het display geven aan, welke draad U moet gebruiken.

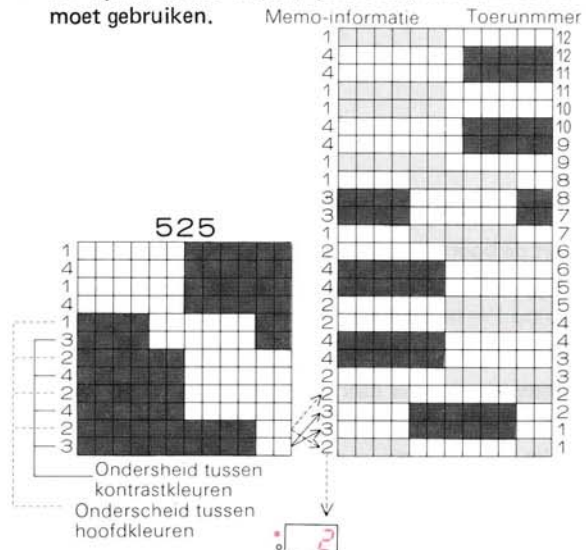



• Wanneer schakelaar 7 omlaag staat.

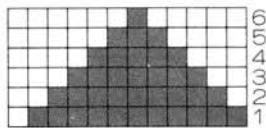

Breischema voor een Noors patroon (enkelbeds-kleurenwisselaar)

• Wanneer schakelaar 7 omhoog staat.

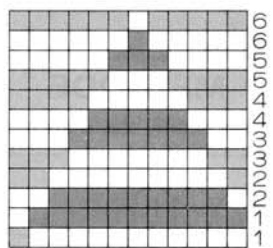

■ C – Gebreid met  
kontrastdraad  
■ M – Gebreid met  
hoofddraad  
Een cyclus

Breischema voor een meerkleurig boordpatroon

Bij een meerkleurig Noors patroon worden de hoofddraad en de contrastdraad afzonderlijk gebreid. 4 toeren breien staan gelijk aan 2 toeren patroon.

## BEGINNEN VANUIT HET MIDDEN VAN EEN PATROON



Wanneer de KRC-schakelaar omhoog staat.

Eén toer gebreid met hoofdgaren en één toer gebreid met contrastgaren zijn gelijk aan één complete toer meerkleurig boordpatroon.

Sla het toernummer, waarmee U wilt beginnen, aan en druk op de CF-toets. De naalden worden dan geselecteerd vanaf de toer voor de hoofddraad van de ingevoerde toer.

Wanneer U een meerkleurig boordpatroon vanuit het midden breit, begin dan bij de oneven toer, aangezien 4 toeren gelijk zijn aan één.

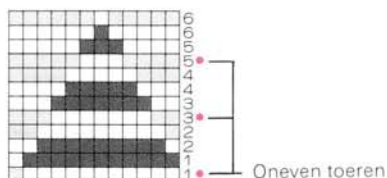

Wanneer zowel de dubbele lengte- als de KRC-schakelaar omhoog staat.

De dubbele lengte:—

Bij dit type patroon zijn 4 toeren gelijk aan één.

Sla het nummer van de toer, waarmee U wilt beginnen, aan en druk op de CF-toets.

De naalden worden geselecteerd vanaf de eerste toer van de hoofddraad (de eerste toeren van de hoofddraad zijn aangeluid met een "•").

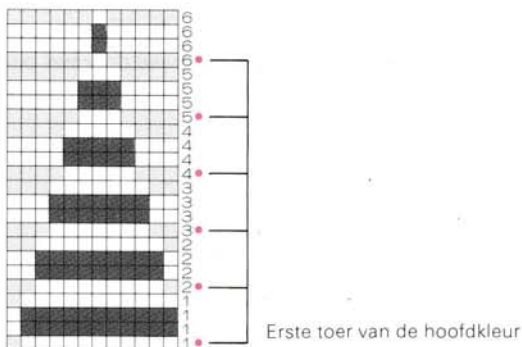

# HET MAKEN VAN EEN KLEDINGSTUK

In deze paragraaf worden diverse technieken beschreven, die U absoluut zult moeten leren voor het maken van een kledingstuk.

Zo wordt U geleerd, hoe U moet opzetten, meerderen, minderen, afkanten, een halslijn moet breien en de afzonderlijke panden aan elkaar moet naaien.

## GESLOTEN OPZET

### DE LUSJES-OF "E"-METHODE

- Met deze methode krijgt U een dunne, elastische rand, die geschikt is voor ieder type breiwerk.

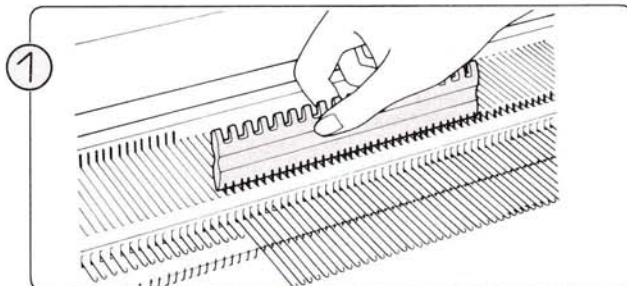
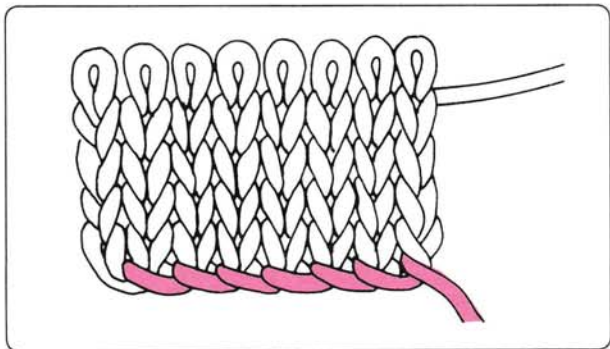

Zet de breislede aan de rechterkant en breng de naalden met de vlakke kant van de patroonlineaal naar voren in de E-stand.

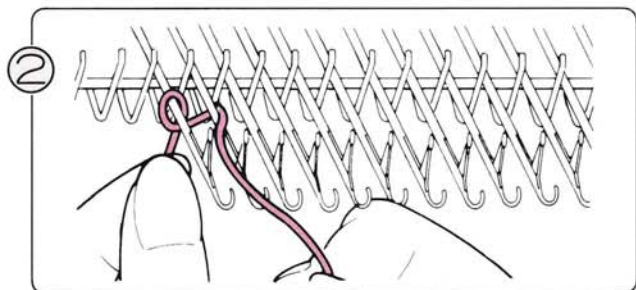

Werk van links naar rechts en wikkel de draad tegen de klok in om de naalden. Maak de lusjes niet te strak.

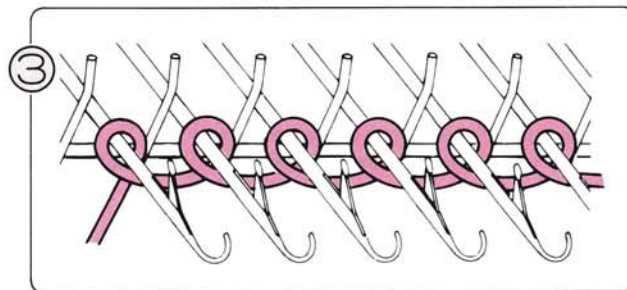

De lusjes moeten achter de naaldtongen zitten, zoals hierboven aangegeven. Hoe losser U de lusjes maakt, hoe groter de elasticiteit van de rand zal worden.

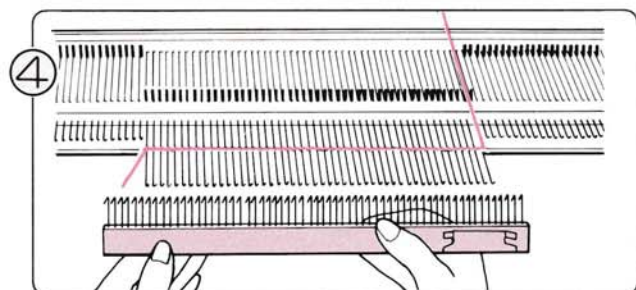

- (1) Haal de opzetkam uit de koffer en bepaal, afhankelijk van het aantal naalden, de gewenste lengte. (zie blz. 11).
- (2) Houd de opzetkam vast, met de haakjes naar de machine gericht.

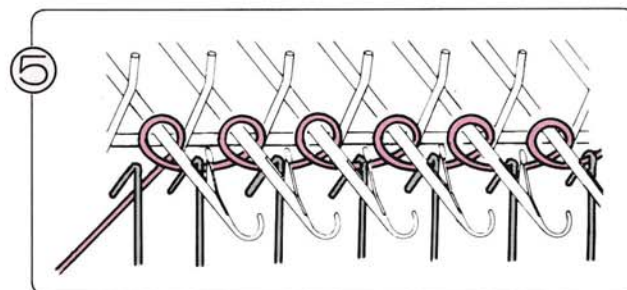

Trek de draad door het buitenste haakje; hang de opzetkam over de lusjes en trek hem voorzichtig naar beneden.

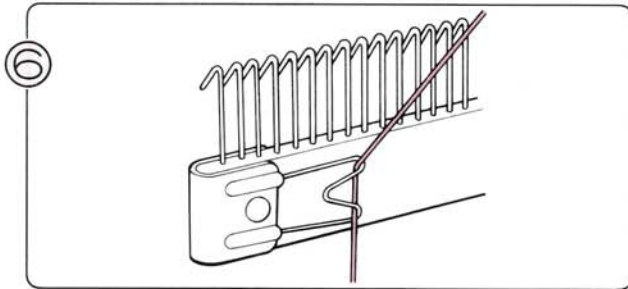

6 Zet de losse draad vast achter het draadklemmetje aan de voorkant.

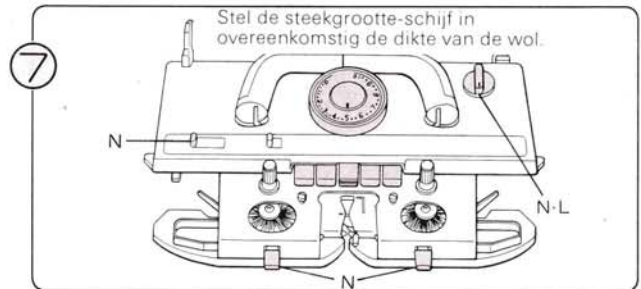

7 Stel de breislede in, zoals hierboven aangegeven.

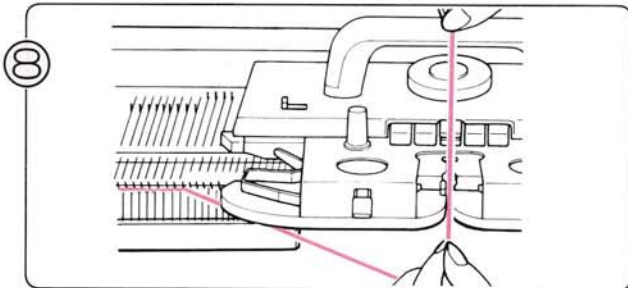

8 Open het toevoeroog (A), rijg de draad in en sluit het oog weer.

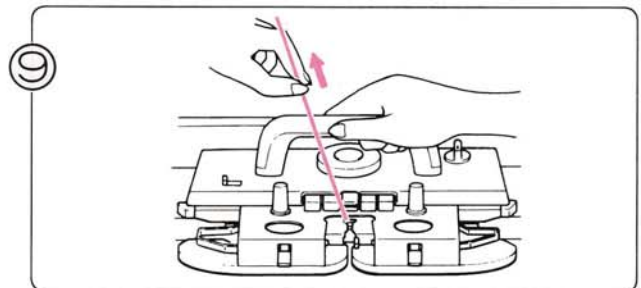

9 Schuif de breislede naar links en houd de draad vast, zodat zich geen lussen vormen.

## GEBRUIK VAN DE TONGENNAALD (KETTINGSTEEK)

- Met deze methode krijgt U een vrij strakke, niet zo elastische rand.

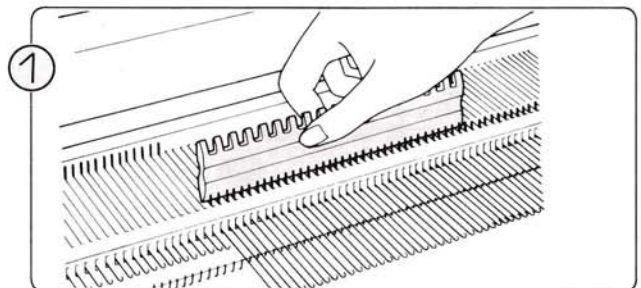
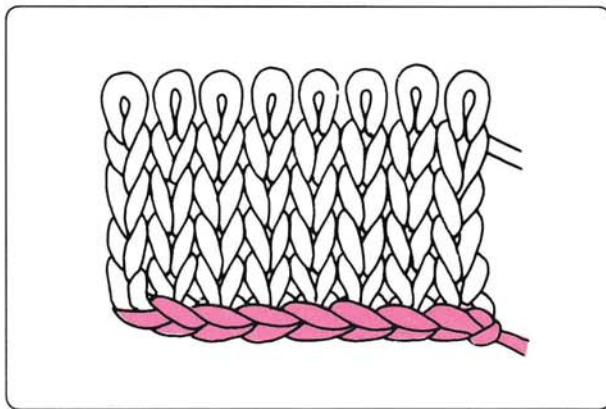

1 Zet de breislede naar rechts en schuif de naalden met de vlakke kant van de patroonlemaal naar voren in de E-stand.

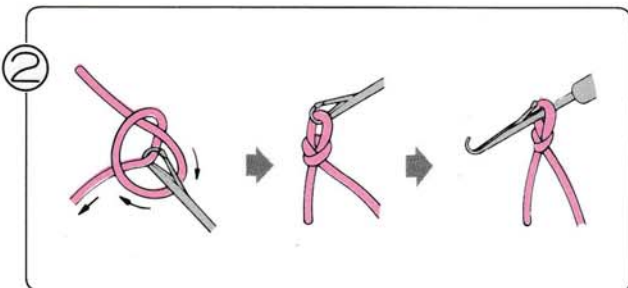

2 Rijg de draad in de draadgeleider en maak een kettingsteek met behulp van de tongennaald, zoals hierboven aangegeven.

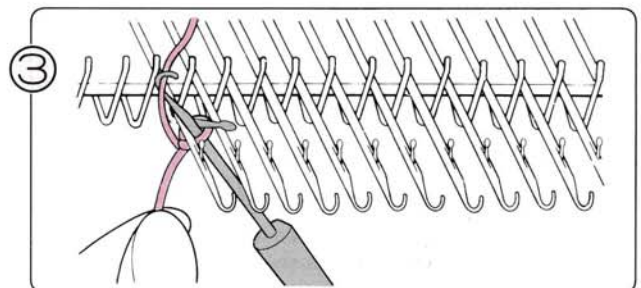

3 Met de lussen achter de tongennaalden, steekt U de tongennaald tussen de eerste en de tweede naald links. Pak de draad met de tongennaald.

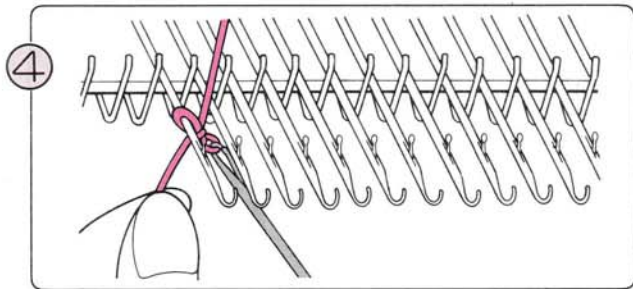

Houd de draad in de kop van de tongennaald, trek de draad door de kettingsteek en laat die steek van de tongennaald afglijden. Zo krijgt U één steek.

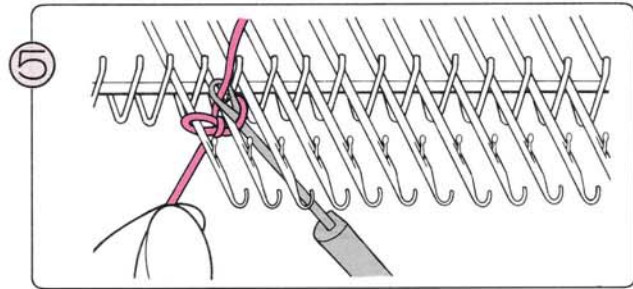

Ga zo verder, totdat U bij de laatste naald bent.

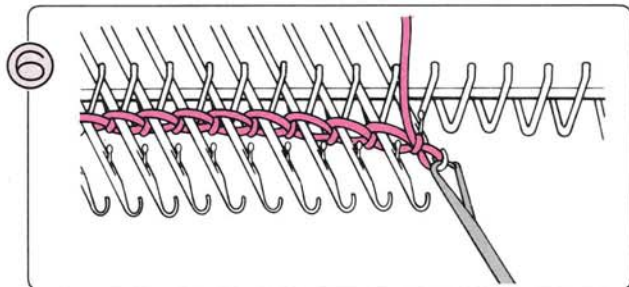

Wanneer U bij de laatste naald bent gekomen, hang dan de steek van de tongennaald in de naaldkop.

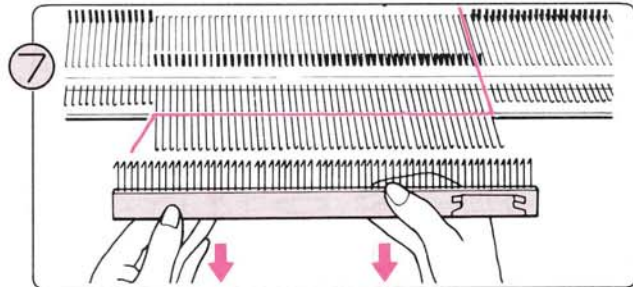

- (1) Haal de opzetkam uit de koffer en bepaal, afhankelijk van het aantal naalden, de gewenste lengte. (zie blz. 11).
- (2) Houd de opzetkam vast als in de afbeelding, en wel met de haakjes naar de machine gericht. Hang de opzetkam over de lusjes en trek hem voorzichtig naar beneden.

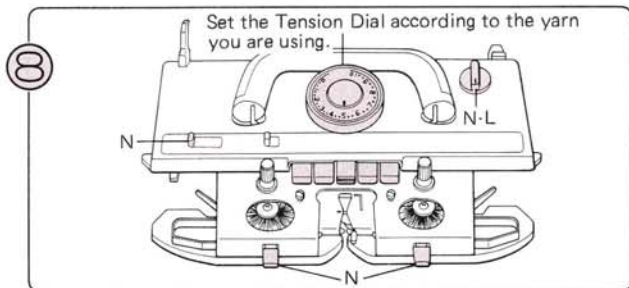

Stel de slede in, zoals hierboven aangegeven.

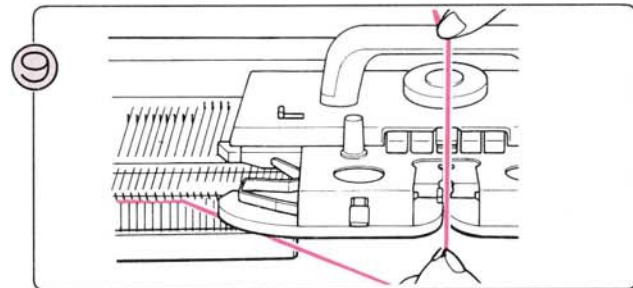

Rijg de draad in toevoerog "A".

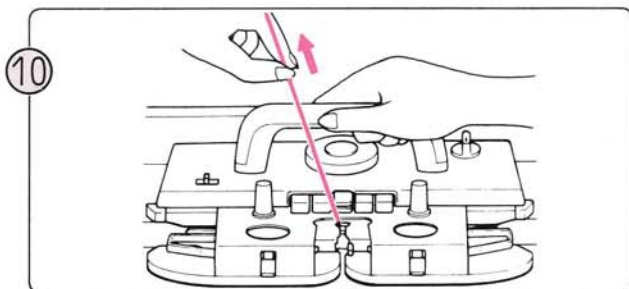

Haal de breislede over naar links en houd de draad vast, zodat zich geen lussen kunnen vormen.

## OPZETTEN (BREIEN MET KONTRASTDRAAD)

- Wanneer U breit met contrastgaren, is het de bedoeling dat dat stukje breiwerk weer verwijderd wordt, als het kledingstuk klaar is. U kunt ook het volgende doen:

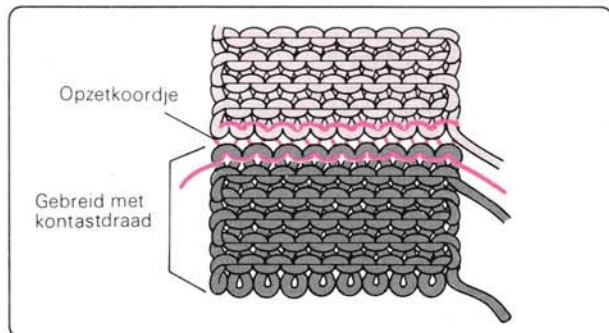

Gebruik voor contrastdraad een soepele wol in een afwijkende kleur.

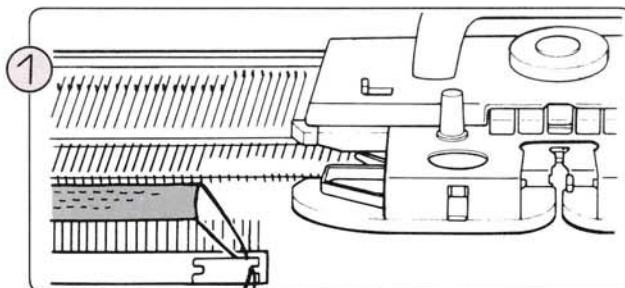

Brei 10 toeren tricot met de contrastdraad en zet de breislide aan de rechterkant. Haal de contrastdraad uit het toevoerog en knip hem door.

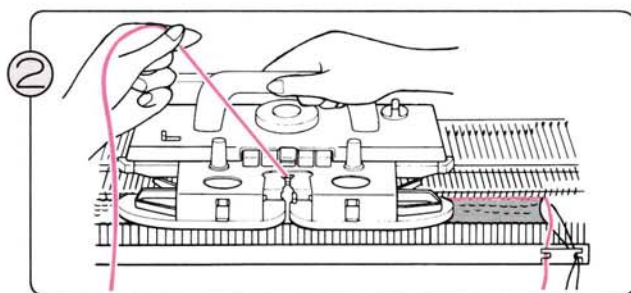

Rijg het opzetkoordje in toevoerog "A", houd het uiteinde van de draad vast als in de afbeelding en brei één toer. Haal het opzetkoordje vervolgens weer uit het toevoerog.

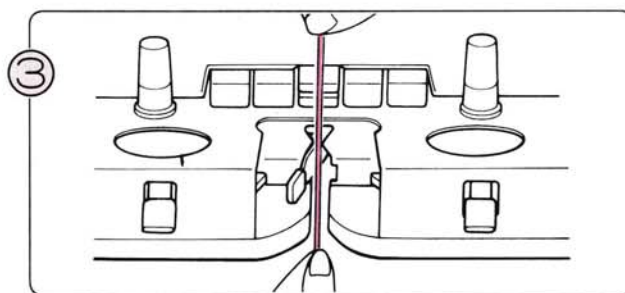

Rijg de hoofddraad in toevoerog "A".

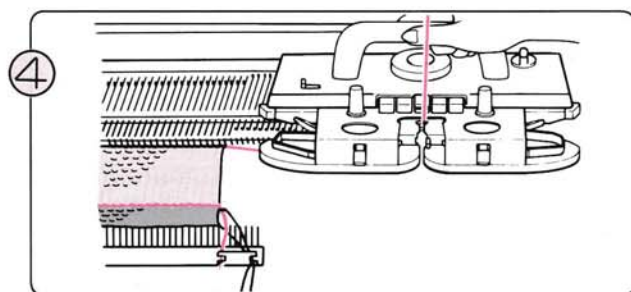

Brei enkele toeren.

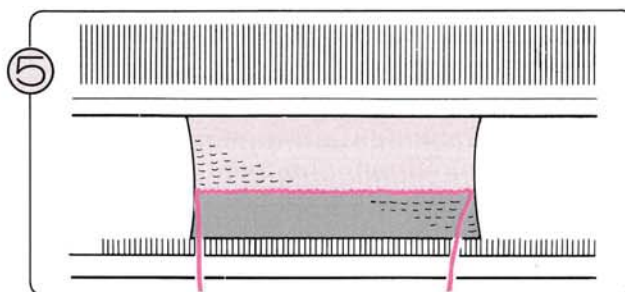

Een toer is gebreed met het opzetkoordje om het deel met de contrastdraad te scheiden van het eigenlijke breiwerk.

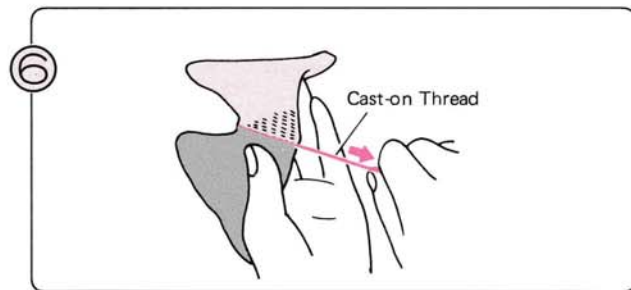

Wanneer U nu het opzetkoordje uit het breiwerk trekt, valt het contrastdraad-gedeelte naar beneden.

## HET MAKEN VAN EEN BOORD

### EEN GEWONE BOORD

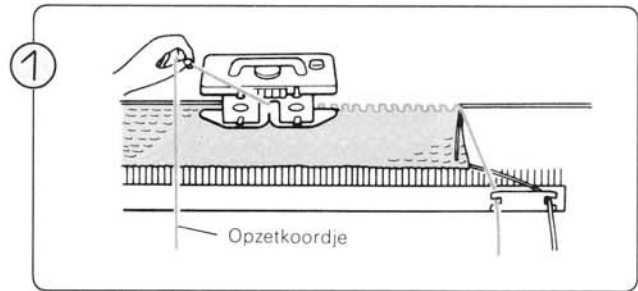
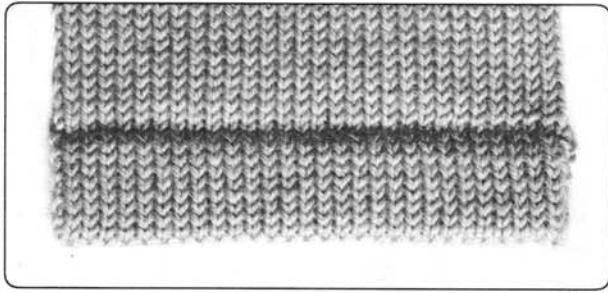

Brei enkele toeren met contrastwol en vervolgens één toer met het opzetkoordje (zie voorgaande pagina).

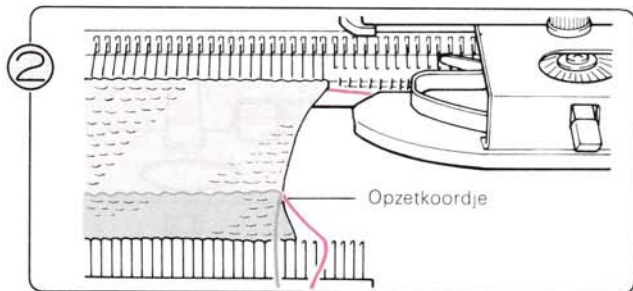

Brei een stuk tricot, dat tweemaal zo lang is als de uiteindelijke lengte van de zoom (wilt U bijvoorbeeld een zoom van 2,5 cm hebben, brei dan 5 cm tricot).

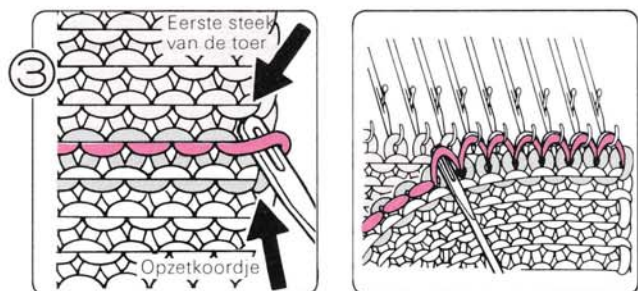

Pak met Uw hulpnaald de eerste steek uit de toer boven het opzetkoordje op. Werk zo de gehele toer af. (Opmerking: het aantal op te pakken steken is het aantal naalden minus "1".)

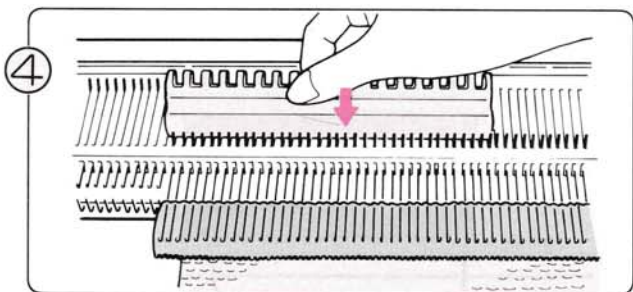

Breng, na het oppakken van alle steken, de naalden naar voren in de E-stand.

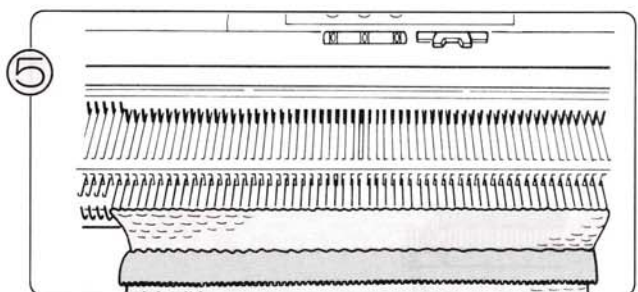

Brei één toer met de breisledes. Ga verder met het breien van toeren tricot.

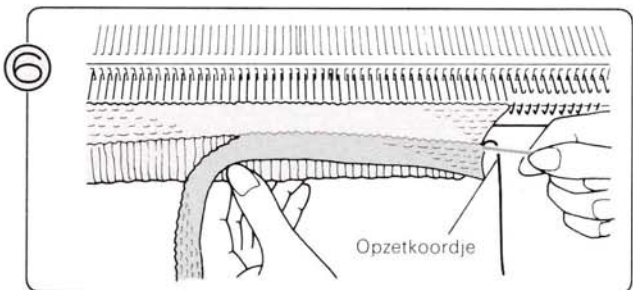

Wanneer U diverse toeren hebt gebreid, kunt U het opzetkoordje uit het breiwerk trekken; het gedeelte dat met contrastdraad is gebreid, valt dan naar beneden.

## PICOTBOORD

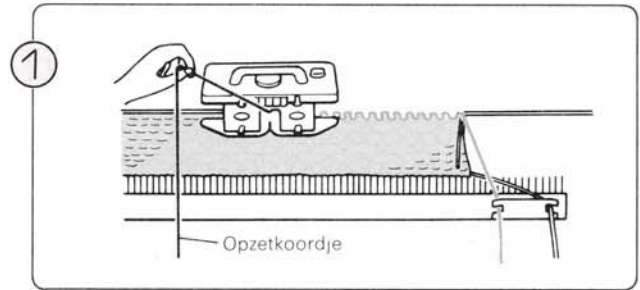
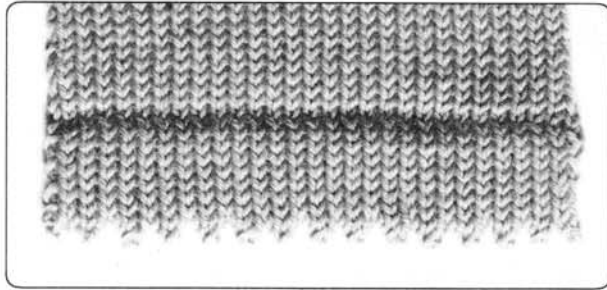

Brei een aantal toeren met contrastwol en vervolgens één toer met het opzetkoordje (zie pag. 144).

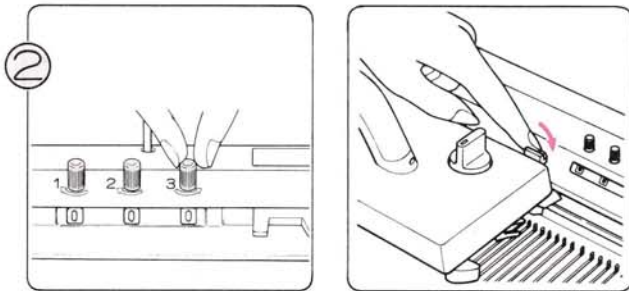

Zet de toerenteller op "000" en het betreffende hendeltje in de werkstand.

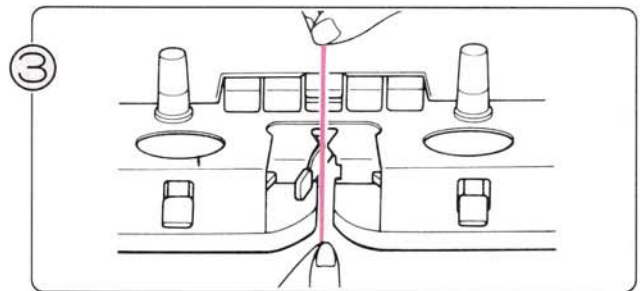

Rijg de draad in toevoerrog "A".

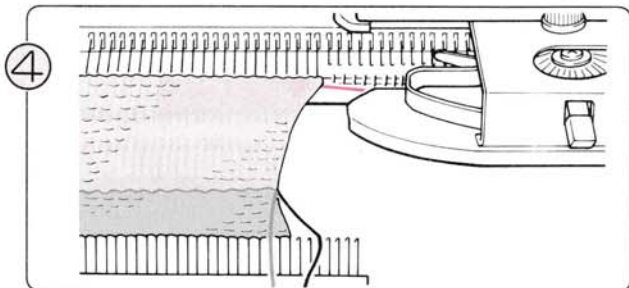

Brei de helft van de totale hoogte van de boord (d.w.z. tot aan de vouw). Zet de breislede daarna op de rechterbeugel en noteer de stand van de toerenteller.

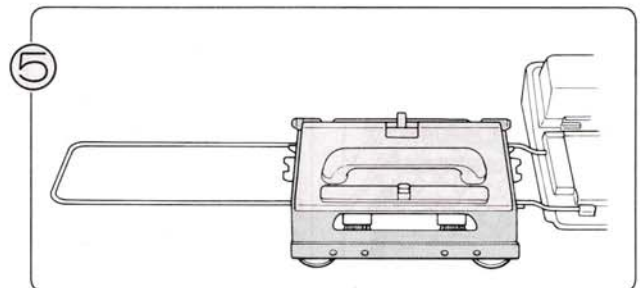

Zet de L-slede stevig op de linkerbeugel.

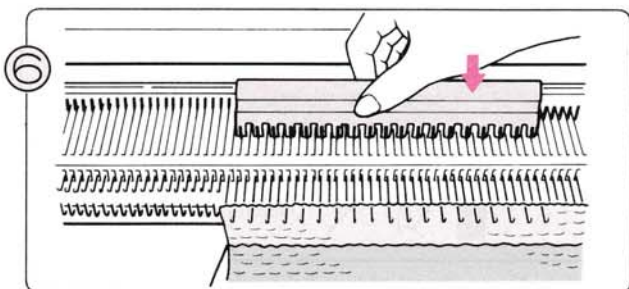

Breng nu iedere tweede naald met behulp van de 1/1 patroonlineaal naar voren in de D-stand (begin met de tweede naald). De buitenste naalden blijven in de B-stand staan.

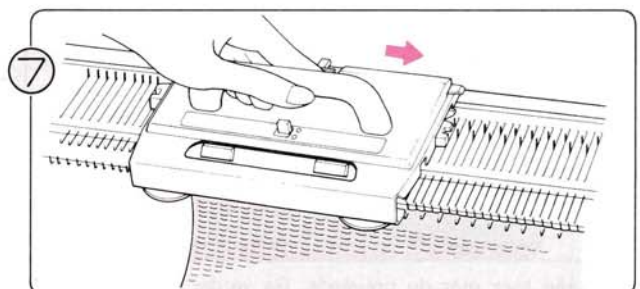

Zet de veranderhendel op de L-slede op "N" en haal de slede over naar rechts.

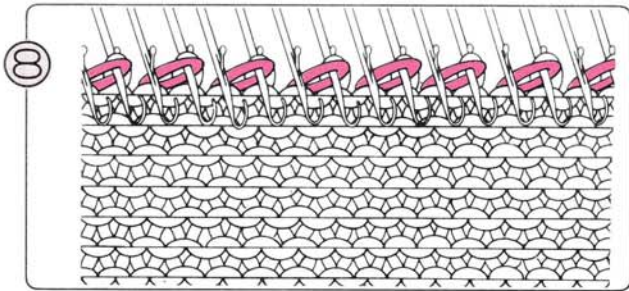

Iedere tweede steek is nu overgehangen op de naald ernaast.

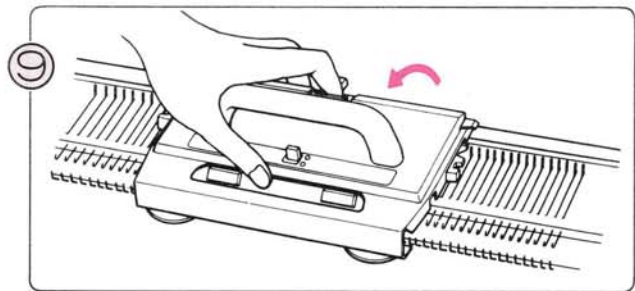

Haal de L-slede van de machine door de vrijmaakknop in te drukken.

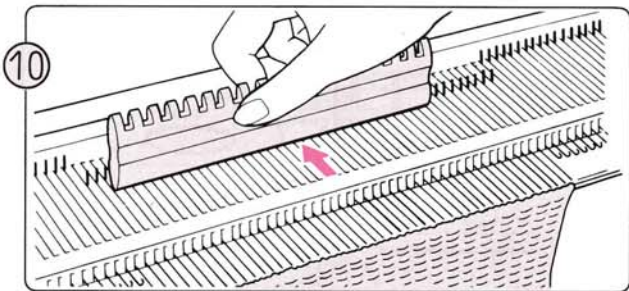

Zet de naalden met behulp van de vlakke kant van de 1/1 patroonlineaal terug in de B-stand.

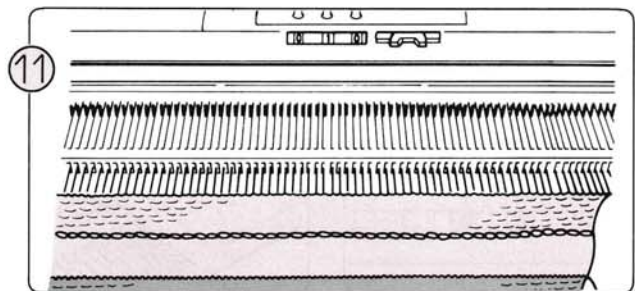

Zet de toerenteller op "000" en brei de tweede helft van de boord (brei hetzelfde aantal toeren als voor de eerste helft).

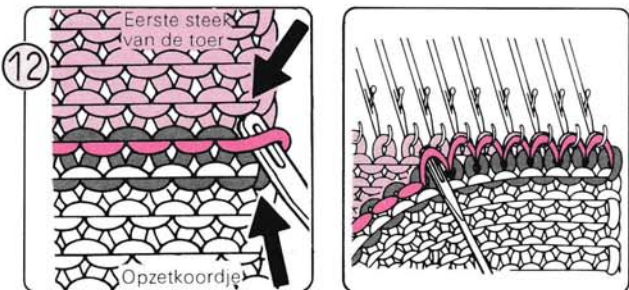

Pak met Uw hulpnaald de eerste steek uit de toer boven het opzetkoordje op. Werk zo de gehele toer af.  
Opmerking: het aantal op te pakken steken is het aantal naalden minus "1".

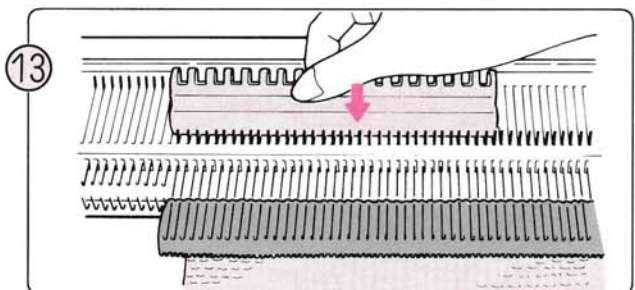

Breng, na het oppakken van alle steken, de naalden naar voren in de E-stand.

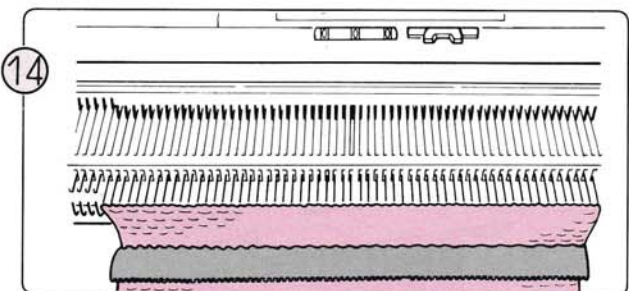

Brei één toer met de breislide. Ga verder met het breien van toeren tricot.

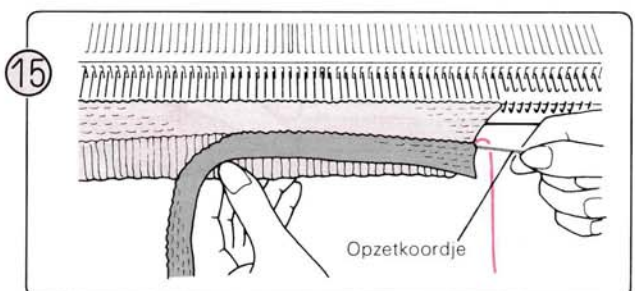

Wanneer U een aantal toeren hebt gebreid, kunt U het opzetkoordje uit het breiwerk trekken. Het gedeelte dat met contrastdraad is gebreid, valt dan naar beneden.



## 1X1 ELASTISCHE ZOOM

Dit type boord wordt ook wel "nep-boordpatroon" genoemd.

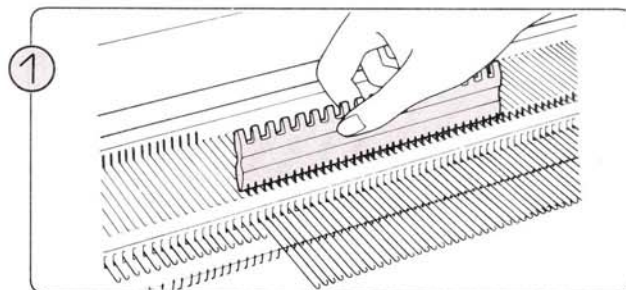
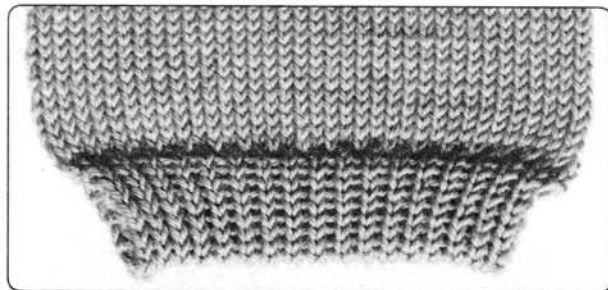

Schuif het gewenste aantal naalden met de vlakke kant van de 1/1 patroonlineaal naar voren in de B-stand.

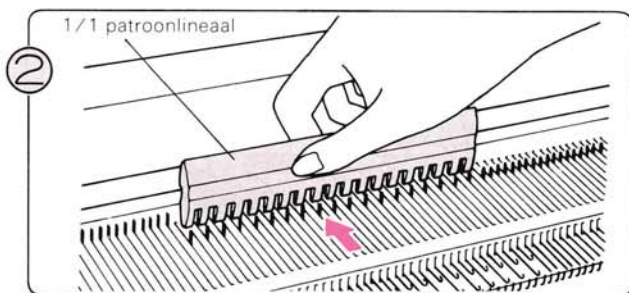

Schuif nu iedere tweede naald met behulp van de patroonlineaal weer terug in de A-stand. Brei een aantal toeren met contrastdraad en één toer met het opzetkoordje. Rijg de hoofdraad in draadtoevoeroog "A".

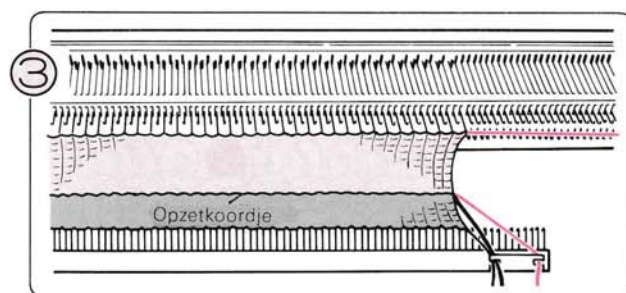

Stel de steekgrootte drie hele cijfers lager in en brei het gewenste aantal toeren voor de dubbele lengte van de boord.

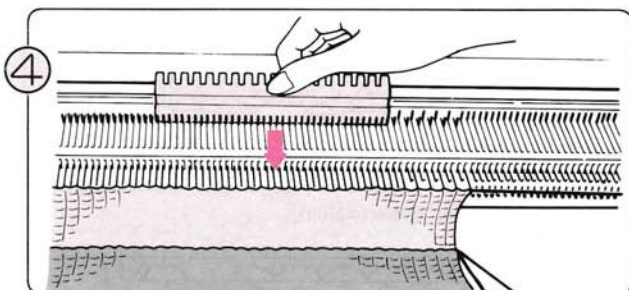

Schuif de naalden met de vlakke kant van de 1/1 patroonlineaal vanuit de A-stand naar de B-stand.

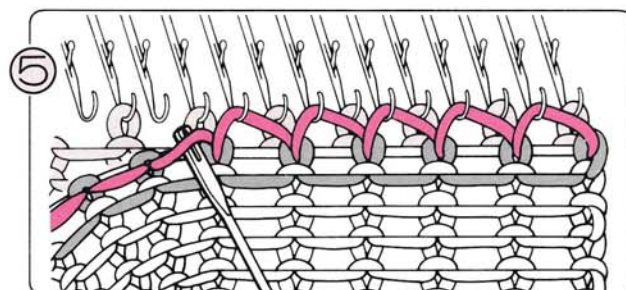

Pak de steken op dezelfde wijze op als voor een gewone boord en hang ze in de lege naaldkoppen.

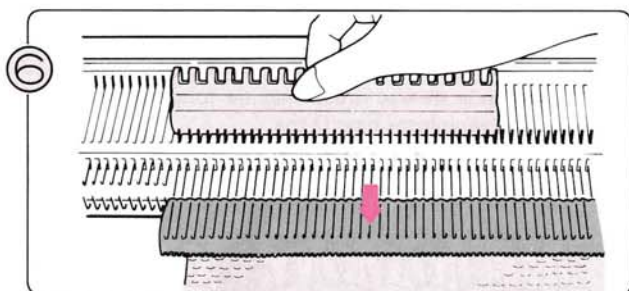

Breng, na het oppakken van alle steken, de naalden naar voren in de E-stand.

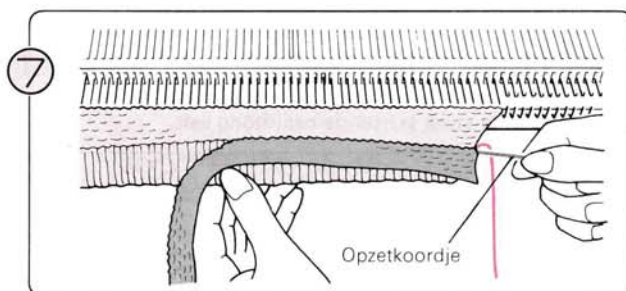

Wanneer U een aantal toeren hebt gebreid, kunt U het opzetkoordje uit het breiwerk trekken. Het gedeelte dat met contrastdraad is gebreid, valt dan naar beneden.

Zo kunt U ook een 2 x 1 "nep-boordpatroon" breien door elke derde naald in de A-stand te laten staan.

## GEbruik VAN DE TONGENNAALD

Met behulp van de tongennaald kunt U gevallen steken oppakken of steken veranderen; zo kunt U bijvoorbeeld voor een bordpatroon van rechte steken averechte steken maken.

### HET MAKEN VAN EEN BOORDPATROON MET DE HAND

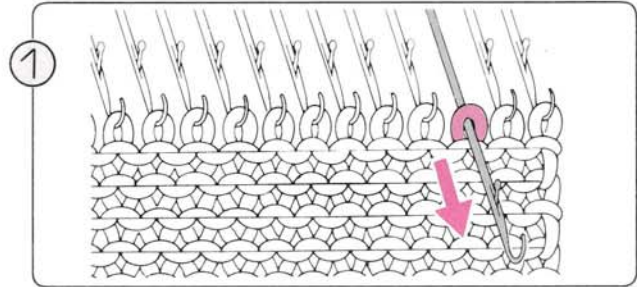
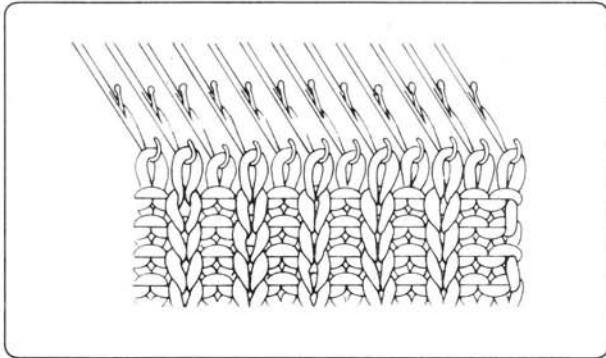

1 Schuif de naald voor Uw eerste averechte steek met de hand naar voren in de E-stand.

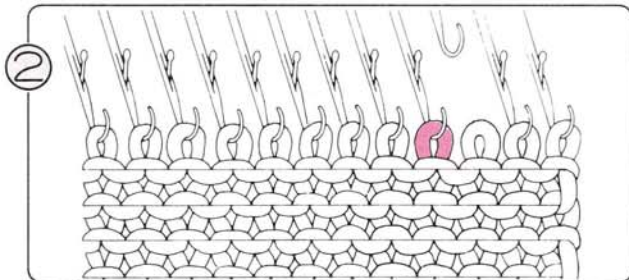

2 Zet de naald daarna weer terug in de A-stand, zodat de steek van de naald glijd.

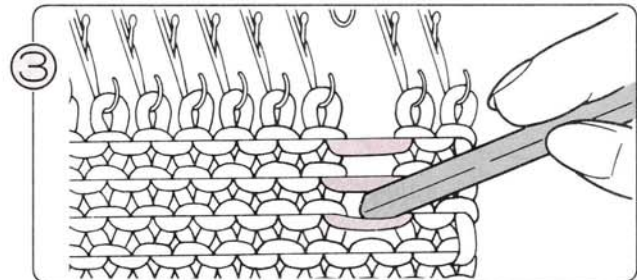

3 Laat de steek vallen tot het punt, waar U wilt beginnen met het maken van averechte steken.

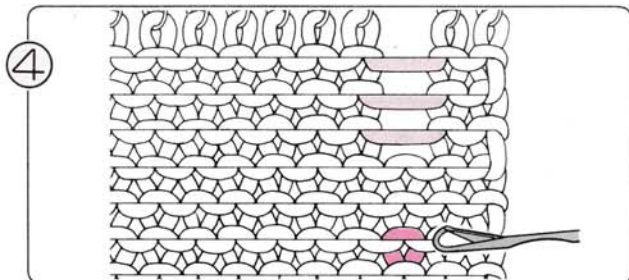

4 Pak nu met de tongennaald de steek op, waar U met het bordpatroon wilt beginnen.

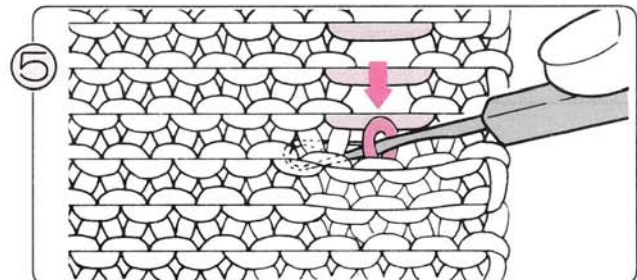

5 Laat de laatste paar steken vallen.

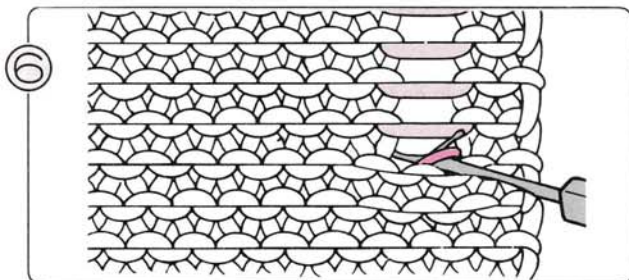

6 Houd het breiwerk stevig vast en duw de tongennaald naar voren, zodat de steek achter de naaldtong valt.

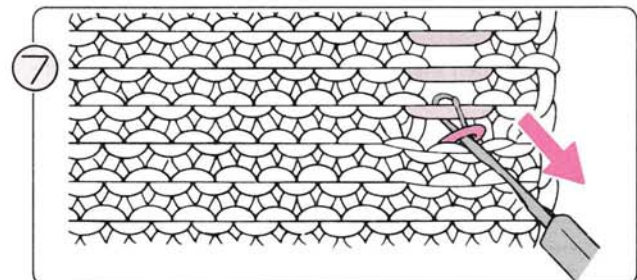

7 Pak de volgende dwarse draad met de tongennaald op en trek de naald vervolgens naar U toe.

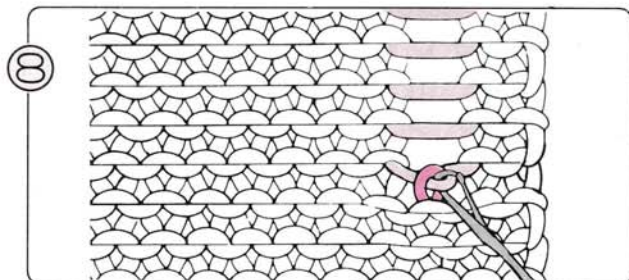

8 De tong sluit zich met de nieuwe steek in de naaddkop. Laat de oude steek voorzichtig van het uiteinde van de tongennaald glijden: er heeft zich nu een averechte steek gevormd.

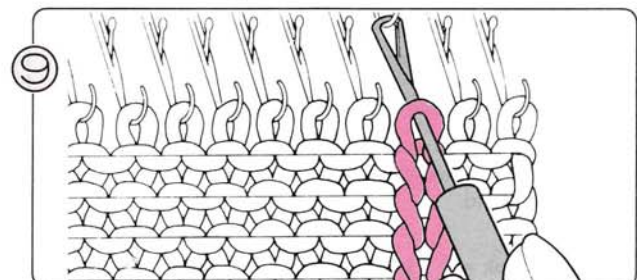

9 Ga zo verder, totdat U bovenaan bent gekomen. Hang nu de laatste steek in de naaddkop, zoals hierboven aangegeven.

## HET OVERHANGEN VAN STEKEN

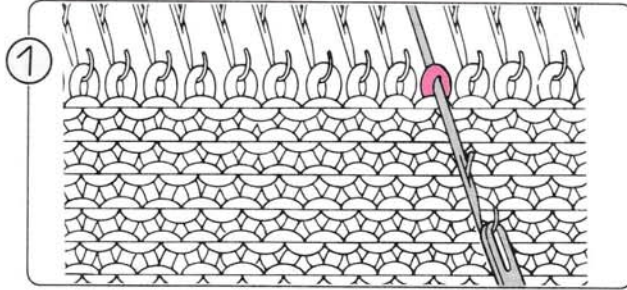

1 Hang het oog van de eenogige hulpnaald in de naaldkop en trek de naald naar U toe, totdat de steek op de naaldstang schuift.

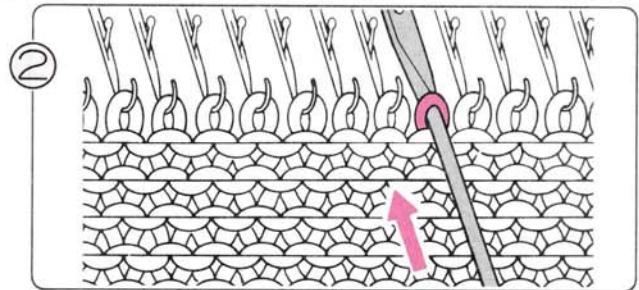

2 Houd de hulpnaald in het verlengde van de naald en duw de naald terug, zodat de steek op de hulpnaald glijdt.

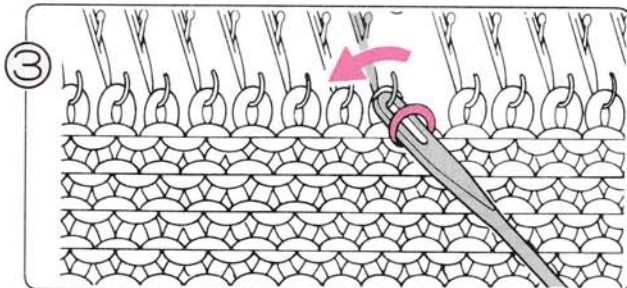

3 Hang de steek nu met behulp van de hulpnaald in de naaldkop eraanst.

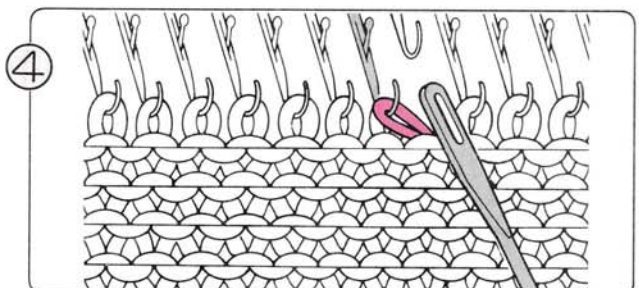

4 Til de hulpnaald enigszins omhoog, zodat de steek goed in de naaldkop valt, en trek hem vervolgens terug. U heeft zo een steek overgehangen.

## MEERDEREN

### HET MEERDEREN VAN ÉÉN STEEK

- Eenvoudige methode

De breislede en de draad bevinden zich aan de kant, waar U een steek wilt meerderen.

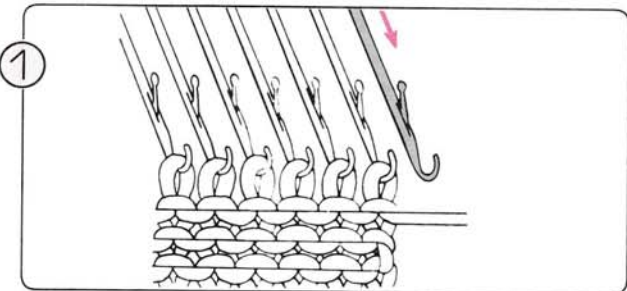

1 Breng, aan de kant van de slede, de buitenste naald naar voren van de A-stand in de B-stand.

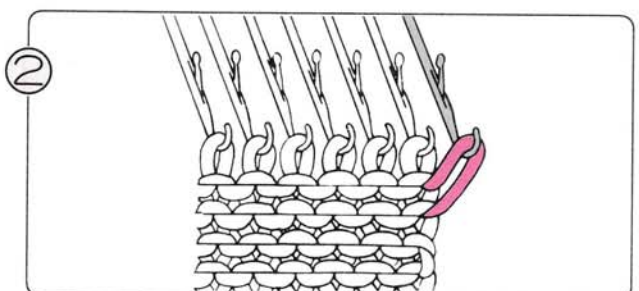

2 Brei een toer naar links. De lege naald pakt dan de draad op.

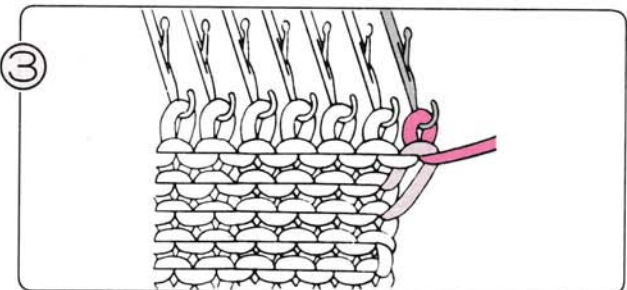

3 Brei nu een toer naar rechts. De steek wordt zo gebreid.

• **Professionele methode**

\* Het maakt nu niet uit, aan welke kant de slede staat.

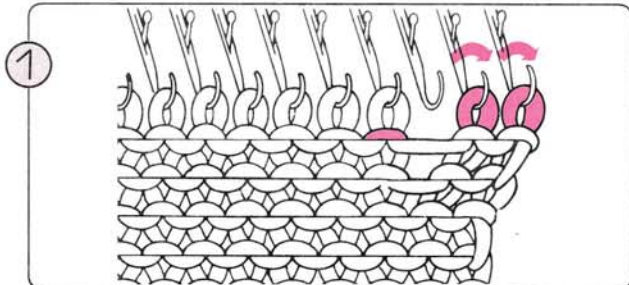

Hang met de twee-ogige hulpnaald de twee buitenste steken één naald naar rechts, zodat de derde naald vanaf de zijkant geen steek meer in de naaldkop heeft.

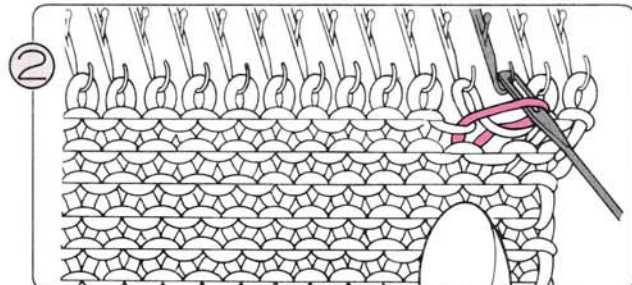

Neem het lusje onder de derde steek op met behulp van de hulpnaald en hang het in de lege naaldkop (zie afbeelding). Ga daarna verder met breien.

## HET MEERDEREN VAN DIVERSE STEKEN

De breislide en de draad bevinden zich aan de kant, waar U de steken wilt meerderen.

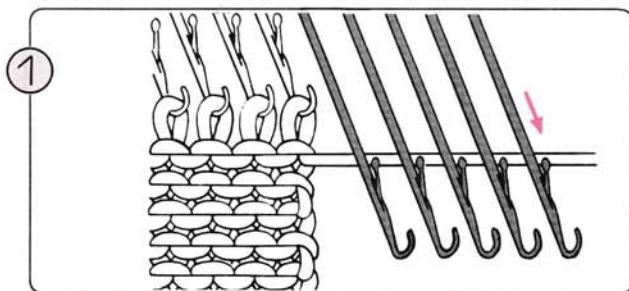

Breng het gewenste aantal naalden vanuit de A-stand naar voren in de E-stand.

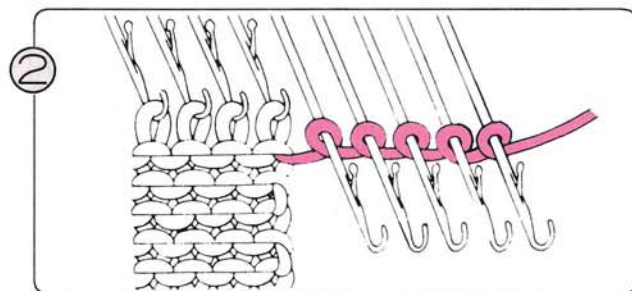

Wind de draad losjes om de naaldstangen, zoals hierboven aangegeven.

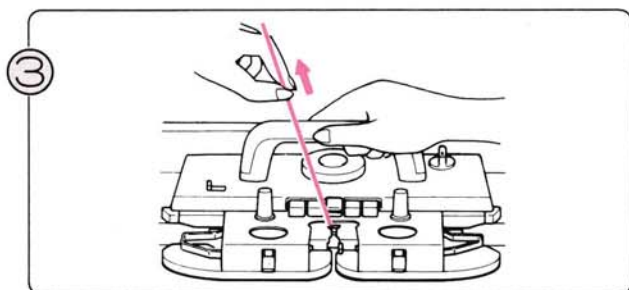

Trek de draad strak en brei één toer.

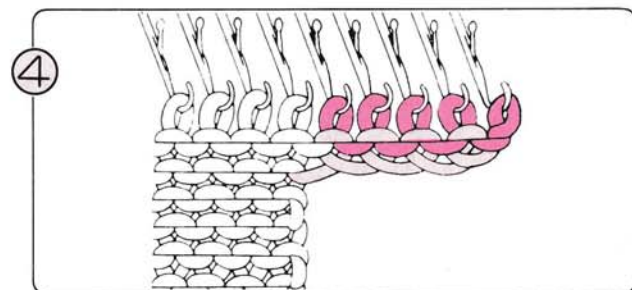

De naalden in de E-stand zijn nu gebreid.

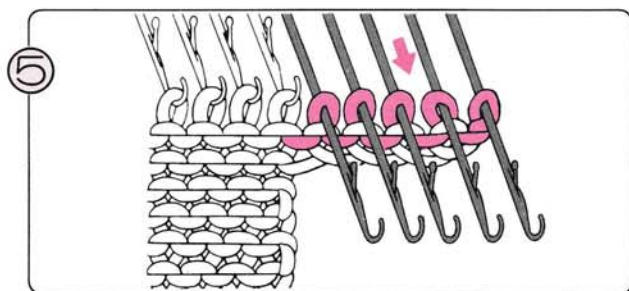

Trek de naalden met de nieuwe steken weer omlaag in de E-stand en brei nog één toer (zo worden de nieuwe steken netjes gebreid).

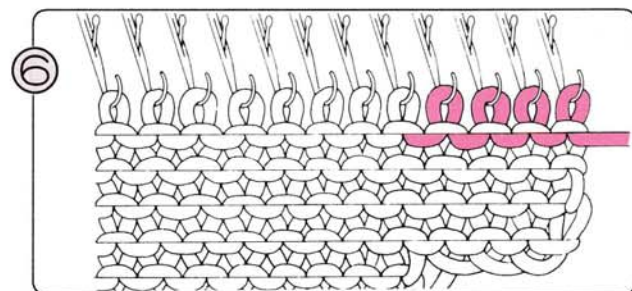

Brei zo nog twee of drie extra toeren en ga hierna met normaal breien verder.

## MINDEREN

### HET MINDEREN VAN ÉÉN STEEK

#### • Eenvoudige methode

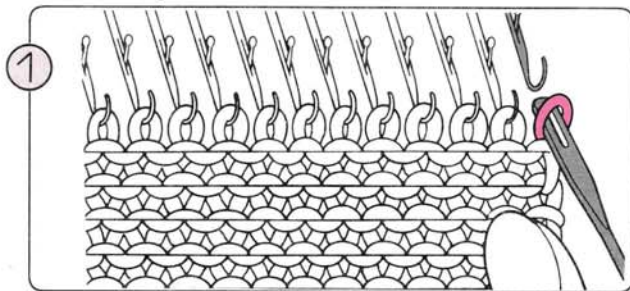

Pak de buitenste steek op met de hulpnaald.

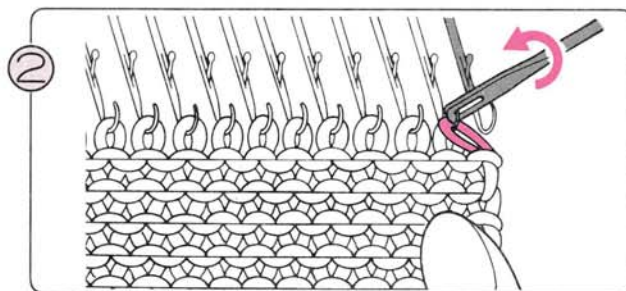

Hang de steek in de kop van de naald ernaast.

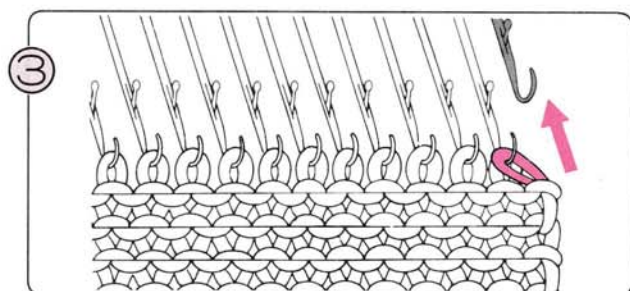

Schuif de lege naald terug in de A-stand.

#### • Professionele methode

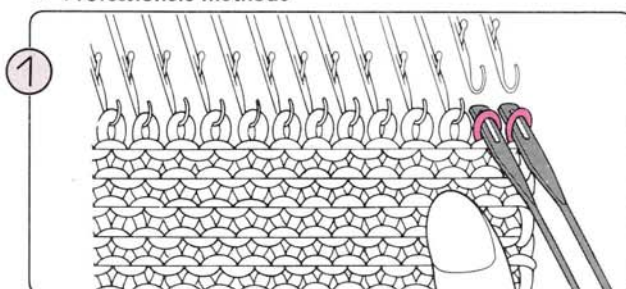

Hang de twee buitenste steken met behulp van de twee-ogige hulpnaald één naald naar links.

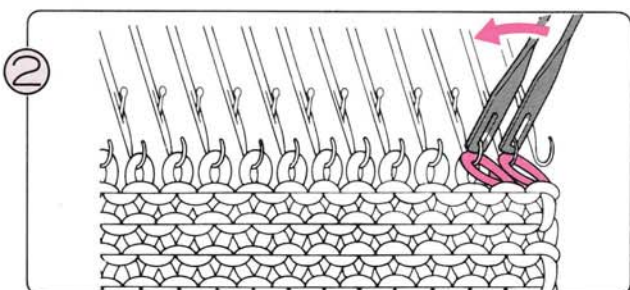

Laat de steken goed in de naaldkoppen glijden en trek de hulpnaald terug.

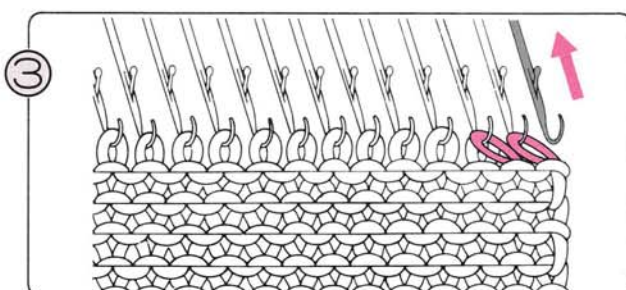

Schuif de lege naald terug in de A-stand.

### HET MINDEREN VAN DIVERSE STEKEN

De breislede en de draad bevinden zich aan de kant, waar U de steken wilt minderen.

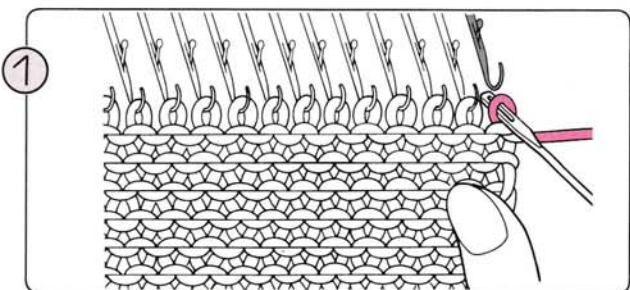

Hang, aan de kant van de breislede, de buitenste steek in de kop van de naald ernaast.

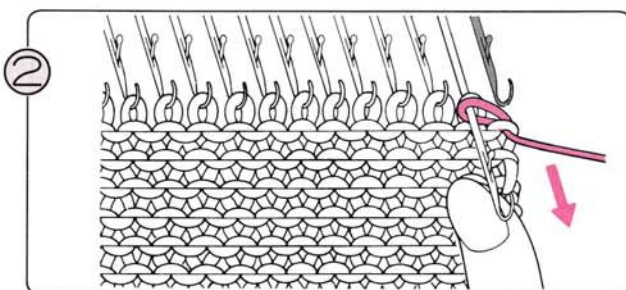

Schuif deze naald vervolgens naar voren, zodat beide steken achter de naaldtong glijden.

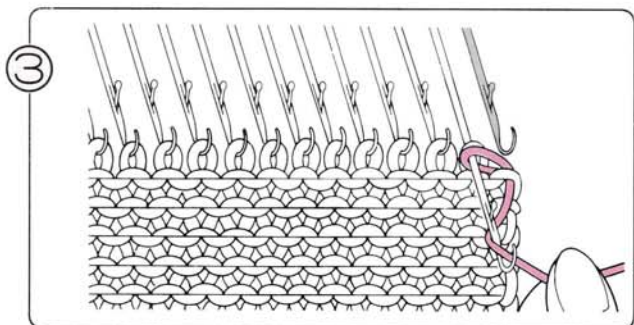

Wind de draad vóór de tong rond de naaldkop, zoals hierboven aangegeven.

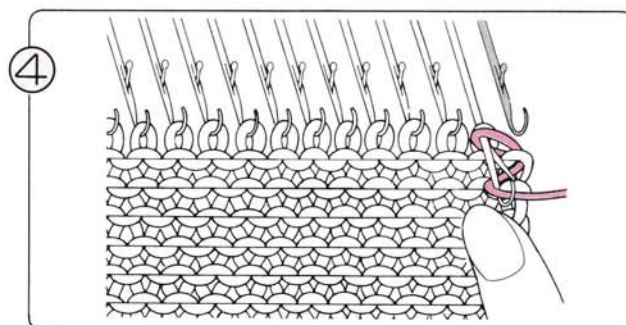

Duw de naald daarna met de hand terug, zodat zich één steek vormt.

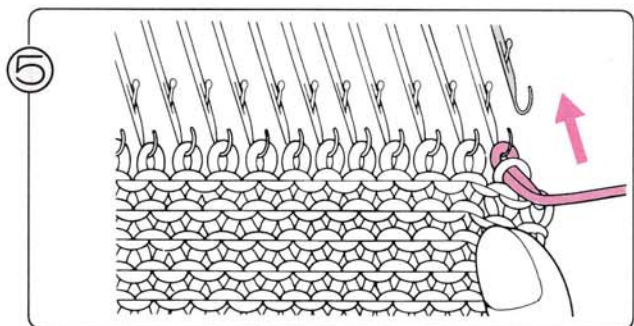

Schuif de lege naald vervolgens terug in de A-stand.

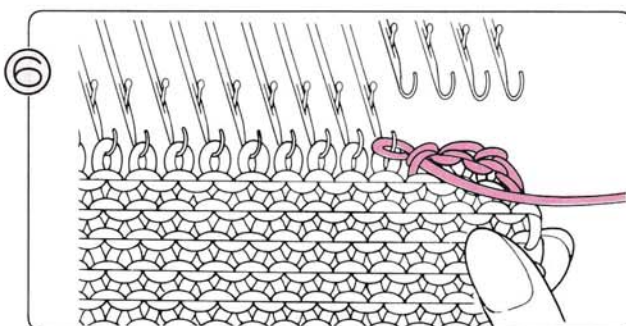

Herhaal stap ① – ⑤, maar voer voor de laatste steek slechts stap ① uit.

OPMERKING: Maak de steken niet te strak.

## AFKANTEN MET MAASNAALD

### MET BEHULP VAN EEN MAASNAALD EEN EINDIGEND MET DE BREISLEDE AAN DE LINKERKANT

- Met deze methode krijgt U een dunne, elastische rand, die geschikt is voor ieder type breiwerk.
- Neem de draad, die zich aan de linkerkant bevindt, uit het toevoeroog en knip hem door, waarbij U een stuk dat driemaal zo lang is als de breedte van het breiwerk, overlaat.

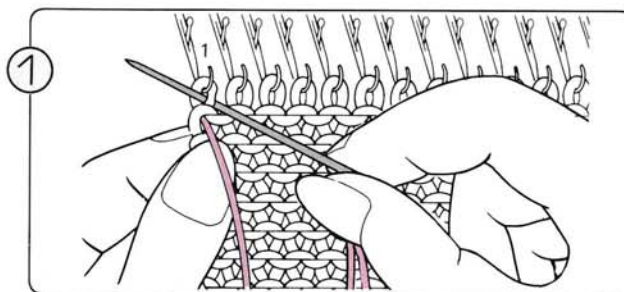
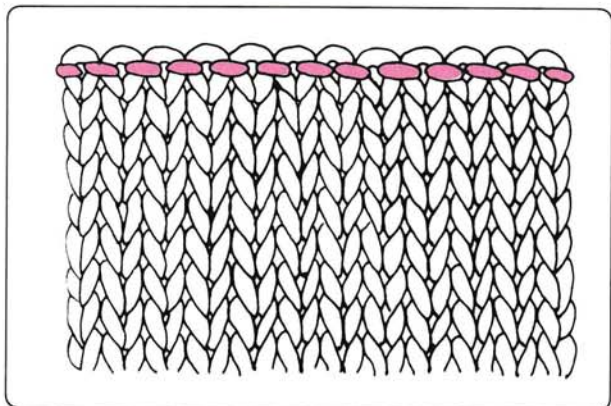

Rijg het uiteinde van de draad door het oog van de maasnaald en steek de naald vervolgens van achteren door de eerste steek aan de linkerkant (1).

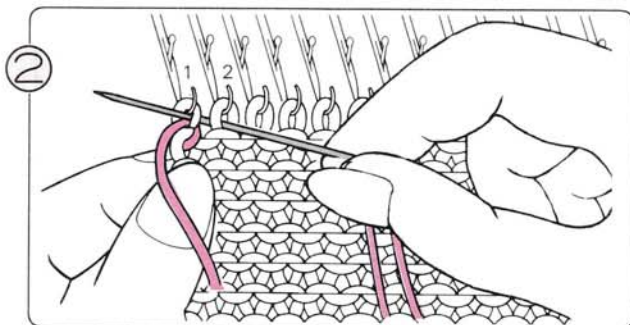

Steek de naald daarna van voren door de tweede steek (2) en weer terug door de eerste steek (1).

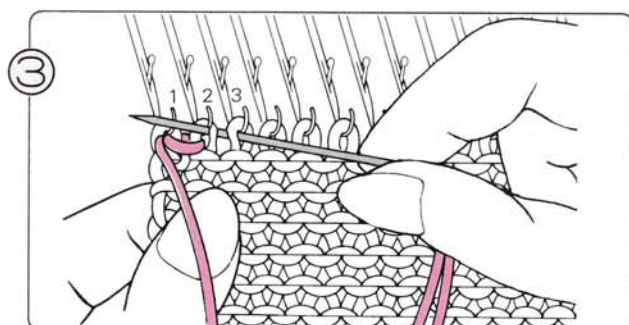

Steek de naald nu van voren door de derde steek (3) en weer terug door de tweede steek (2).

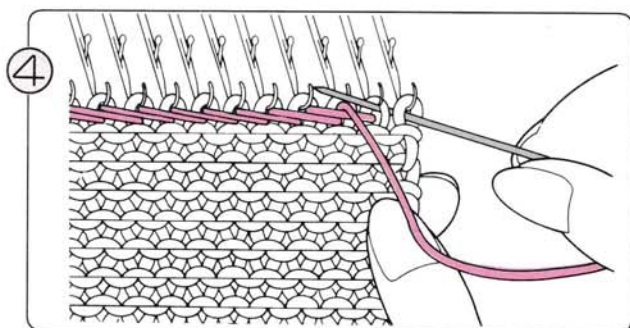

Ga zo verder, totdat U bij de rechterkant van het breiwerk bent aangekomen.

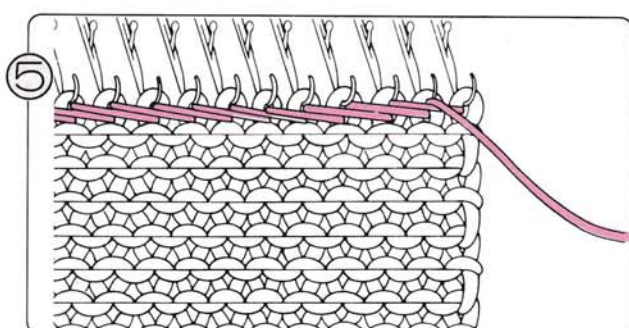

U bent nu klaar met afkanten (afhechten), zodat U het breiwerk van de machine kunt halen. Indien U dat gemakkelijker vindt, kunt U alvast een aantal steken van tevoren van de naalden halen, zodat U Uw linkerhand achter het breiwerk kunt houden.

## MET BEHULP VAN DE MAASNAALD EN EINDIGEND MET DE BREISLEDE AAN DE RECHTERKANT

- Met deze methode krijgt U een dunne, elastische rand, die geschikt is voor ieder type breiwerk.
- Neem de draad, die zich aan de rechterkant bevindt, uit het toevoerorgaan en knip hem door, waarbij U een stuk dat driemaal zo lang is als de breedte van het breiwerk, overlaat.

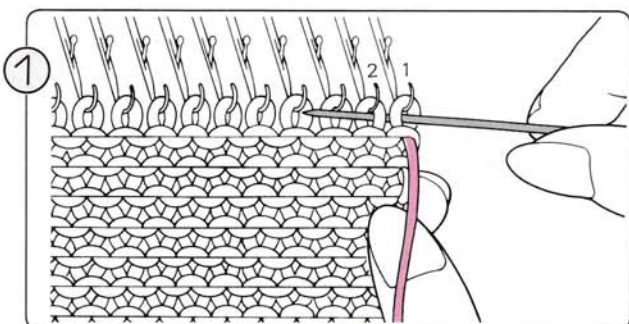
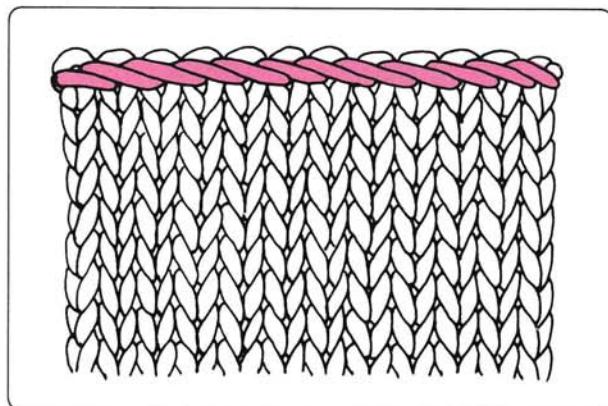

Rijg het uiteinde van de draad door het oog van de maasnaald en steek de naald vervolgens van voren door de eerste steek aan de rechterkant (1) en weer terug door de tweede steek (2).

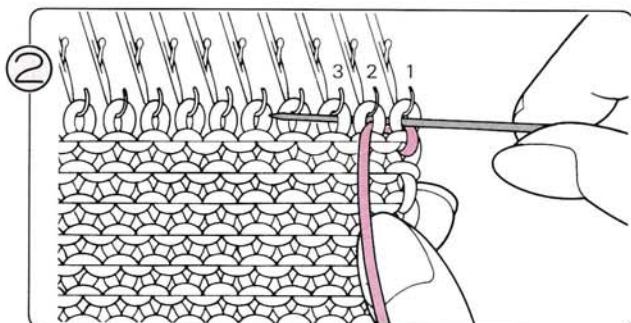

Steek de naald daarna van voren door de eerste steek (1) en weer terug door de derde steek (3).

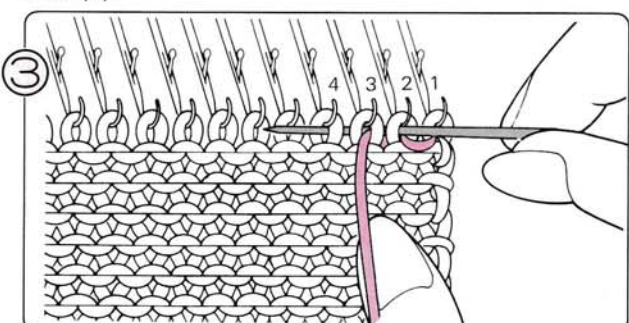

Steek de naald nu van voren door de tweede steek (2) en weer terug door de vierde steek (4).

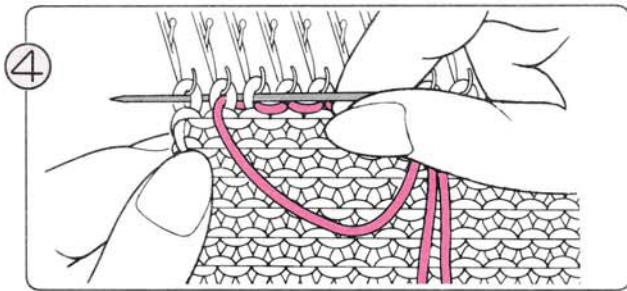

4 Ga zo verder, totdat U bij de linkerkant van het breiwerk bent aangekomen.

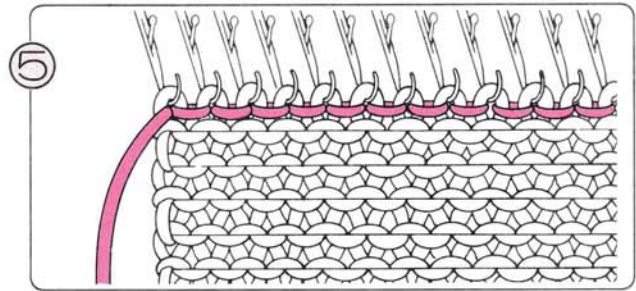

5 U bent nu klaar met afkanten (afhechten), zodat U het breiwerk van de machine kunt halen.

## AFKANTEN (AFHECHTEN) MET EEN KETTINGSTEEK

### MET BEHULP VAN DE TONGENNAALD

- Met deze methode krijgt U een stevige rand, die niet erg elastisch is.

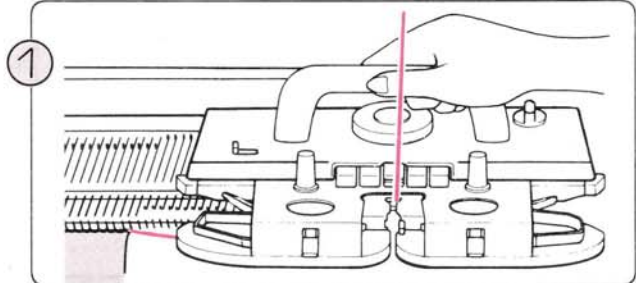
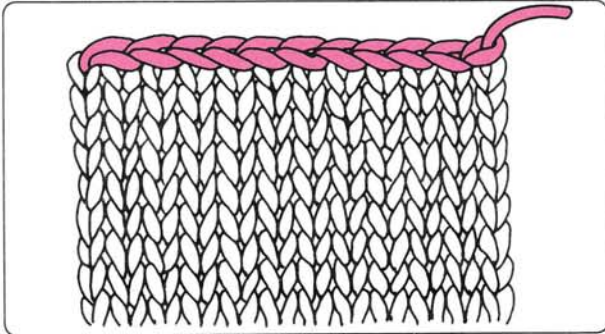

1 Brei de laatste toer van rechts naar links, met een lossere steekgrootte (als de steekgrootte bijvoorbeeld 4–6 was, brei dan de laatste toer met een steekgrootte van 9–10).

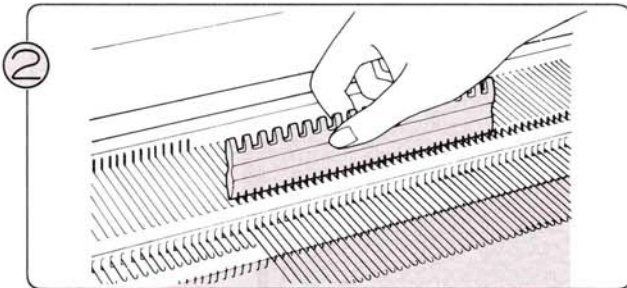

2 Schuif de naalden naar voren in de E-stand.

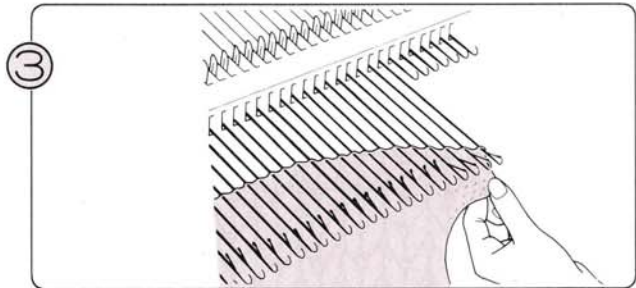

3 Trek het breiwerk voorzichtig naar U toe en let erop, dat er geen steken vallen.

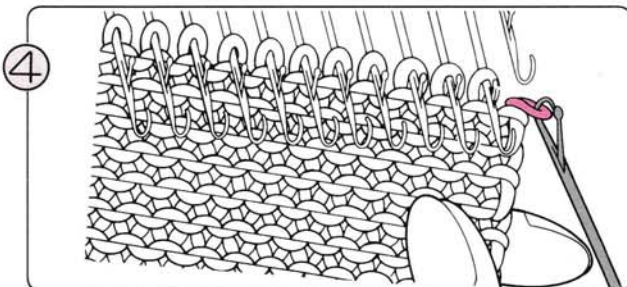

4 Pak de eerste steek op met de tongennaald (begin aan de rechterkant).

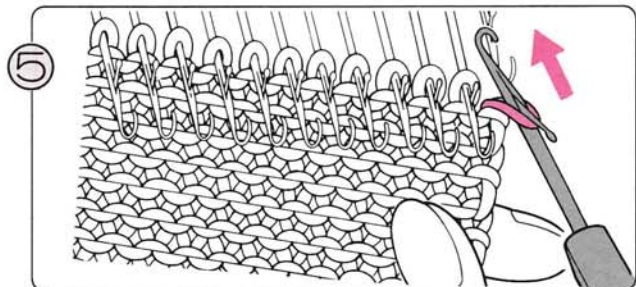

5 Schuif de steek voorbij de tong van de naald.



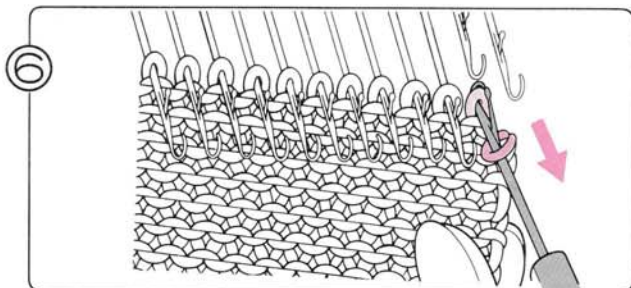

6 Pak nu de tweede steek op met de tongennaald, maar houd nu de steek in de kop.

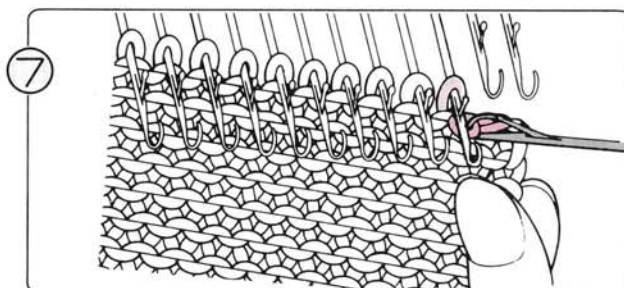

7 Trek de tweede steek door de eerste steek, door de eerste steek over de naaldkop van de tongennaald te laten glijden.  
\* Let erop, dat er geen steken van de andere naalden vallen, terwijl U bezig bent.

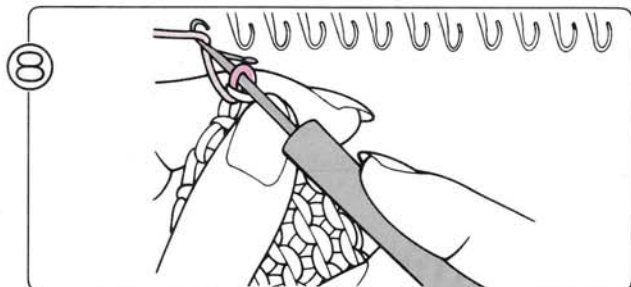

8 Herhaal deze stappen, totdat U bij de laatste steek bent aangekomen. Pak nu het uiteinde van de draad met de tongennaald, zoals hierboven aangegeven, en trek deze draad door de laatste steek.

## BREIEN MET KONTRASTGAREN

U kunt Uw breiwerk van de machine aflalen d.m.v. Kontrast breien. Gebruik dit als U nadien de steken weer wilt gebruiken bijv. voor het breien van een col of mouwboord.

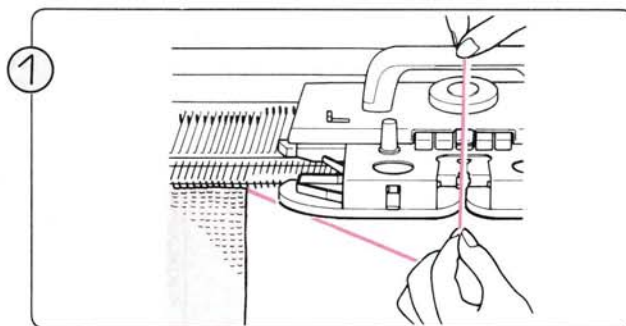
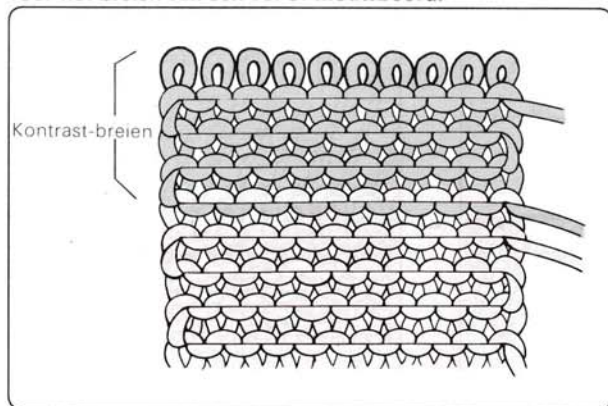

1 Haal het garen uit toevoerog "A".

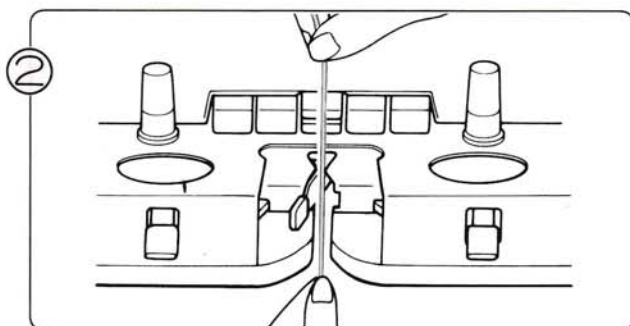

2 Breng de contrastdraad in toevoerog "A".

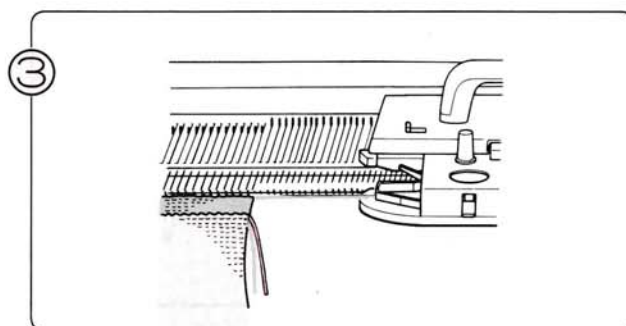

3 Nadat U met het contrastgaren verschillende toeren gebreid hebt, kunt U het breiwerk van de machine losmaken door de lege breislede over de naalden te halen.

## PARTIEEL BREIEN (VERKORTE TOEREN)

### 1. TRICOTSTEEK EN PATROONBREIEN

- Het minderen van steken met de kantenhendel in de H-stand.

- Wanneer U steken moet minderen voor het breien van de schouders of de halslijn, zet dan de kantenhendel op de breislede op "H".

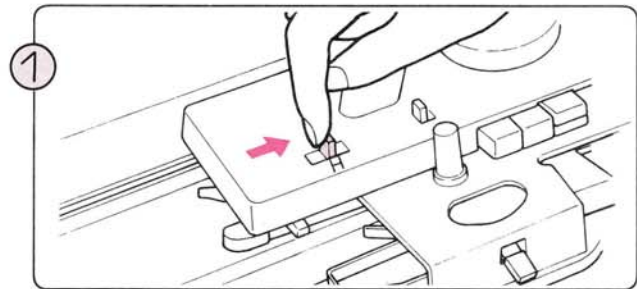
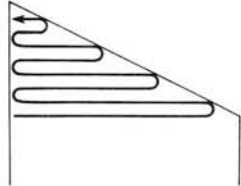

1 Zet de kantenhendel op "H". Stel de veranderknop in druk op patroontoets(en), in overeenkomstig het de breien patroon.

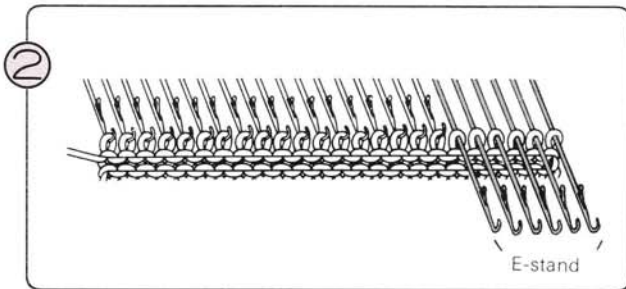

2 Schuif de naalden die U wilt minderen, aan de kant tegenover de breislede, in de E-stand.

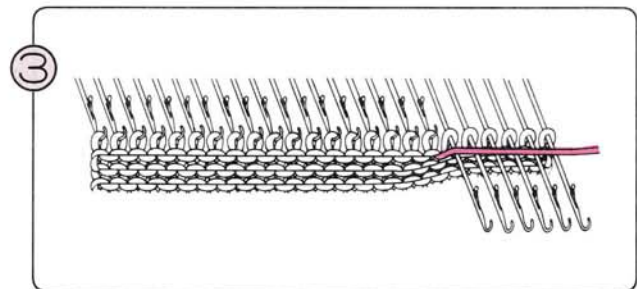

3 Brei één toer. De naalden in de B-stand (in de B- en D-stand bij patroonbreien) zijn nu gebreid en de naalden in de E-stand niet.

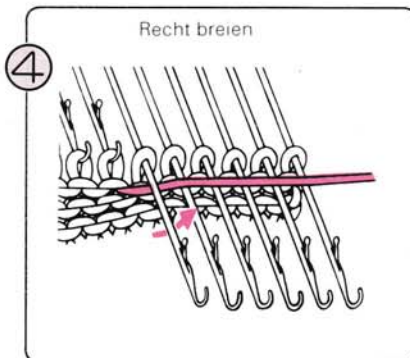

4 Wind de draad rond de naaldkop door hem achter de stang van de eerste naald in de E-stand langs te halen (zie afbeelding).

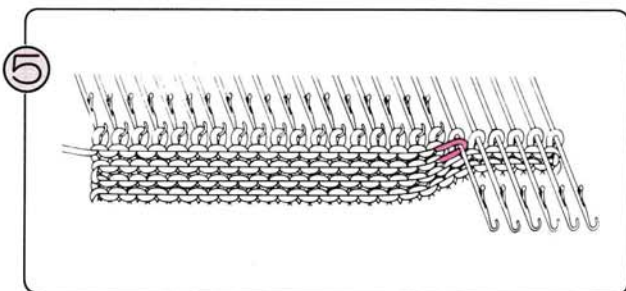
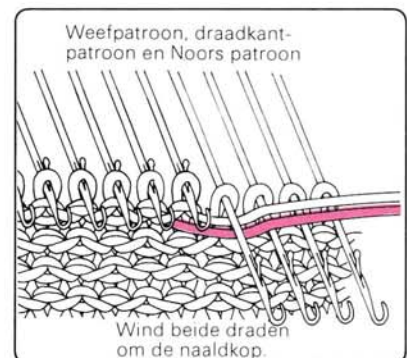
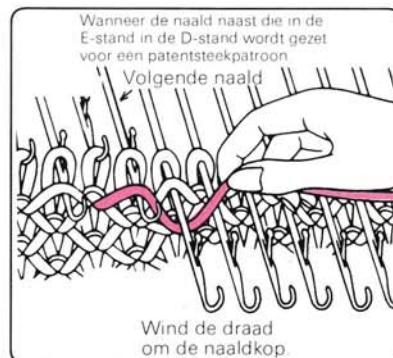

5 Trek de draad, indien nodig, strak en brei één toer. De draad wordt, in de H-stand, om de buitenste naald heen geslagen (zie afbeelding).

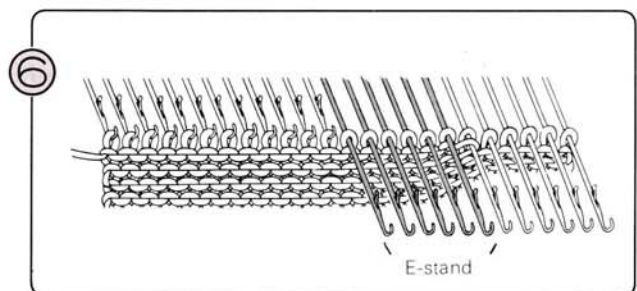

6 Blijf naalden die U wilt minderen, in de E-stand schuiven en herhaal stap 3 - 5  
\* Wanneer U met het breien van de verkorte toeren klaar bent, zet dan de kantenhendel weer op "N".

• Het meerderen van steken met de kantenhendel in de H-stand.

- Wanneer U steken moet meerderen voor bijvoorbeeld het breien van de zoomlijn van een rok, zet dan de kantenhendel op "H".

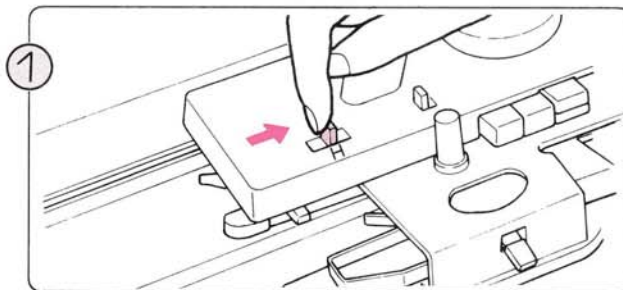
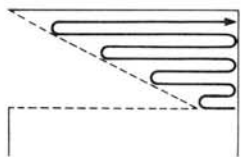

Zet de kantenhendel op "H". Stel de veranderknop in en druk de patroontoets(en) in, overeenkomstig het te breien, patroon.

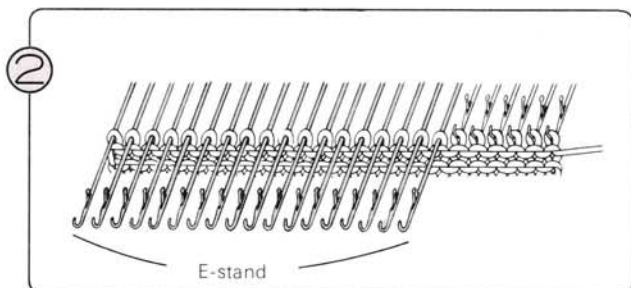

Schuif de naalden, aan de kant tegenover de breislede, die U niet wilt breien, naar voren in de E-stand.

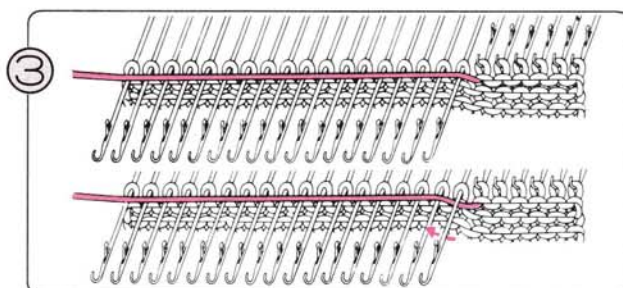

Brei één toer. De naalden in de B-stand (in de B- en D-stand bij patroonbreien) zijn nu gebreid en de naalden in de E-stand niet. Haal de draad achter de stang van de eerste naald in de E-stand door (in geval van patroonbreien verwijzen wij U naar stap ④ op de vorige bladzijde).

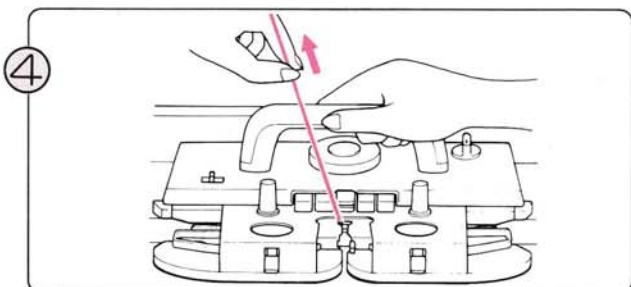

Trek de draad strak en brei één toer.

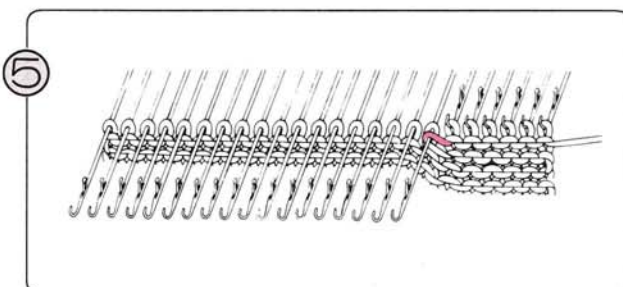

De draad zit nu om de buitenste naald in de H-stand (zie afbeelding).

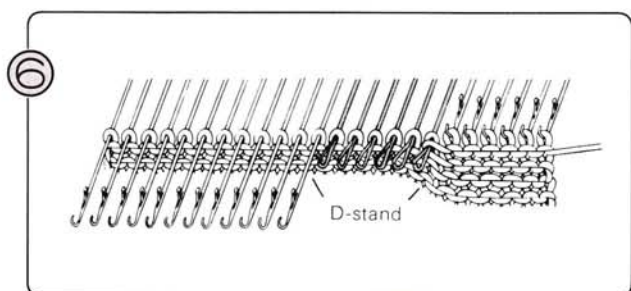

Duw de te meerderen naalden met de hand van de E- in de D-stand.

\* Duw bij patroonbreien de betreffende naalden in de B-stand. Wanneer U die naalden van de D-stand in de B-stand zet, hang dan de steken met behulp van de hulpsnaald in de naaldkoppen.

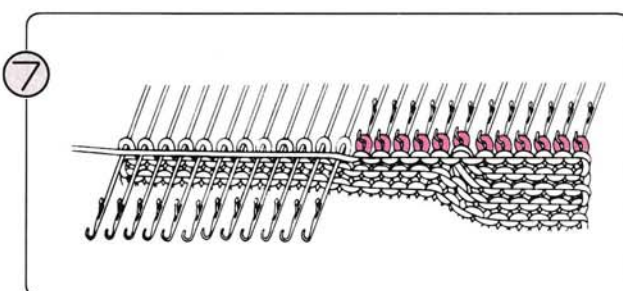

1) Brei één toer. De naalden in de D-stand worden dan gebreid.

2) Herhaal stap ③ - ⑥ .

\* Wanneer U klaar bent met het breien van de verlengde toeren, zet dan de kantenhendel weer op "N".

## 2. KANT-OF FIJNE KANTPATRONEN

De toe te passen methode hangt af van de zijde, waar U met verkorte toeren moet breien.

### • Het minderen van steken

- Wanneer U aan de rechterkant wilt minderen ....  
Haal de breislide over naar links wanneer het cijfer in het display verschijnt of wanneer het (■)-tekentje in het L-venster ter hoogte van de kaartopening komt te staan. Begin vervolgens de verkorte toeren te breien.

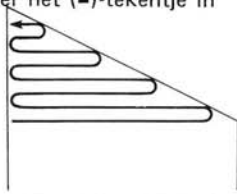

Begin met de breislide aan de linkerkant.

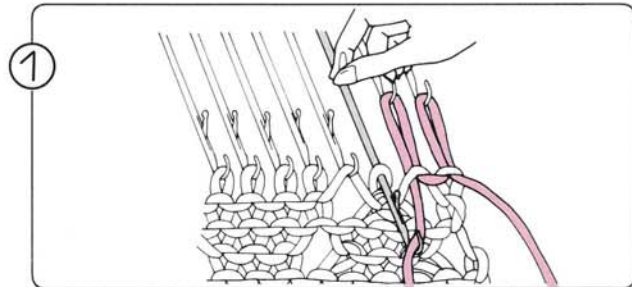

Brei de te minderen naalden tegenover de breislide met de hand m.b.v. het opzetkoordje en zet ze terug in de A-stand.

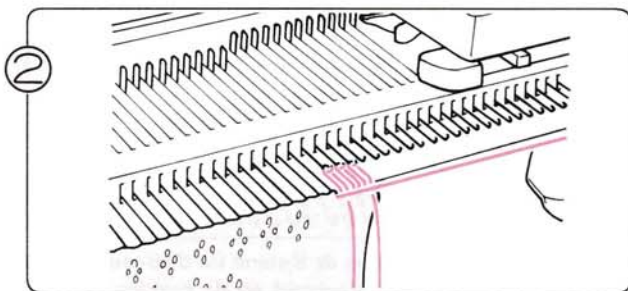

Brei enkele toeren met de breislide.

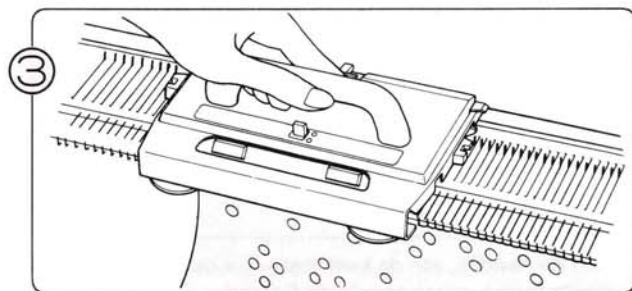

Haal de L-slede over, totdat het cijfer in het display verschijnt. Maakt U gebruik van een patroonkaart, haal dan de L-slede over, totdat het (■)-tekentje in het L-venster ter hoogte van de kaartopening komt te staan.

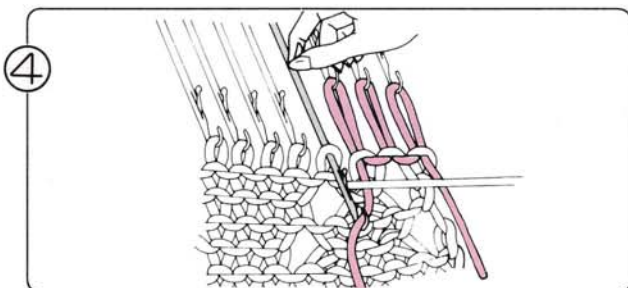

Brei de volgende naalden aan de kant van de breislide met de hand m.b.v. het opzetkoordje en zet ze terug in de A-stand.

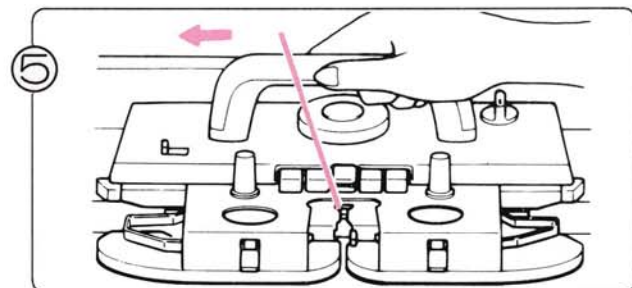

Brei een aantal toeren met de breislide.

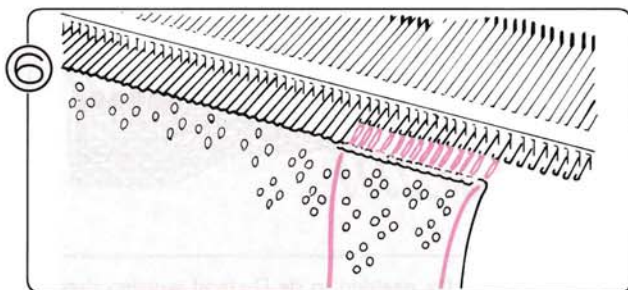

Herhaal de stappen ① – ⑤

\* Hang de steken van de naalden in de A-stand, na het breien van de verkorte toeren, terug in de naaldkoppen en verwijder het opzetkoordje. Zet de naalden daarna weer terug in de B-stand.

- Wanneer U aan de linkerkant wilt minderen .....  
Haal de L-slede over, totdat het cijfer in het display verschijnt of het (■)-tekentje in het L-venster ter hoogte van de kaartopening komt te staan. Volg daarna de stappen 1, 2, 4, 5, 3 en 6 die hierboven beschreven staan.

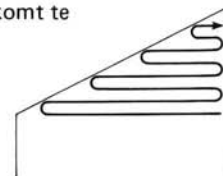

● **Het meerderen van steken**

● Wanneer U steken wilt meerderen aan de rechterkant ... Haal de L-slede over naar links, wanneer het cijfer in het display verschijnt of wanneer het (■) -tekeningje in het L-venster ter hoogte van de kaartopening komt te staan. Begin daarna met het breien van de verkorte toeren.

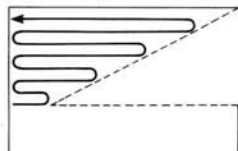

Begin met de breislede aan de linkerkant.

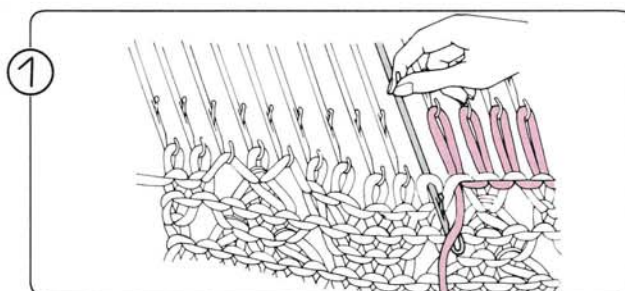

Brei de naalden die U wilt meerderen met de hand m.b.v. het opzetkoordje en schuif ze terug in de A-stand.

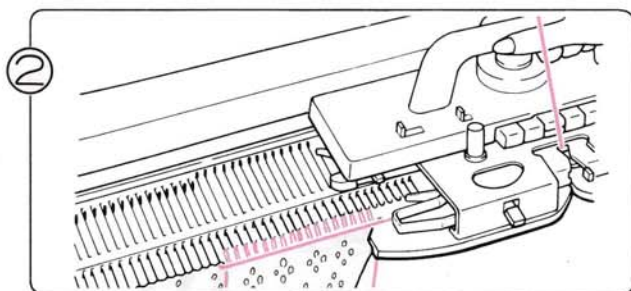

Brei een toer met de breislede.

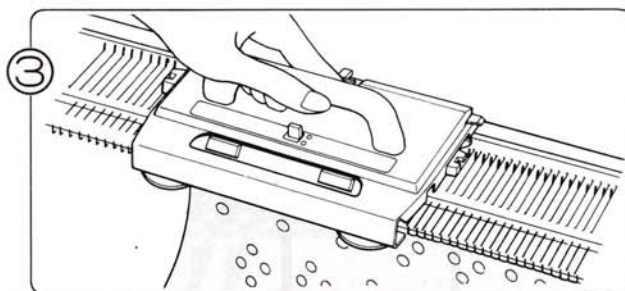

Haal de L-slede over, totdat het cijfer in het display verschijnt. Maakt U gebruik van de patroonkaart, haal dan de L-slede over, totdat het (■)-tekeningje in het L-venster ter hoogte van de kaart-opening komt te staan.

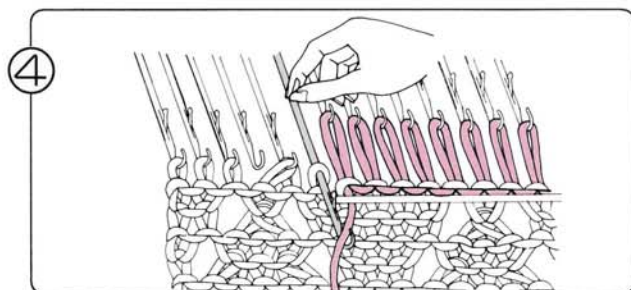

Brei de volgende naald in de B-positie met de hand m.b.v. het opzetkoordje en zet hem terug in de A-stand.

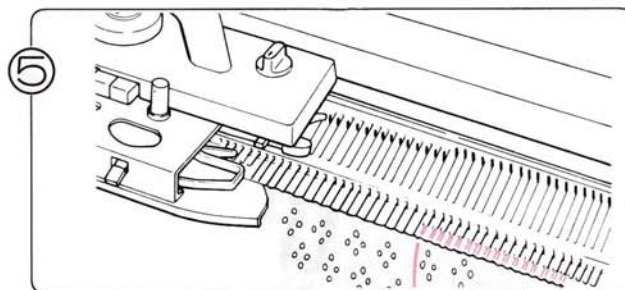

Brei één toer met de breislede.

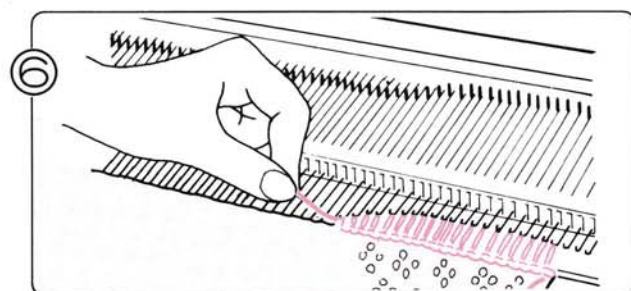

Hang het eerste "blok" steken van de naalden in de A-stand terug in de naaldkoppen, verwijder het opzetkoordje en zet de naalden terug in de B-stand. Brei vervolgens één toer met de breislede.

⑦ Herhaal stap ③ - ⑥.

● Wanneer U steken wilt meerderen aan de linkerkant ..... Haal de L-slede over totdat het cijfer in het display verschijnt of het (■)-tekeningje in het L-venster ter hoogte van de kaartopening komt te staan. Volg daarna de hierboven beschreven stappen 1, 2, 4, 5, 3 en 6.

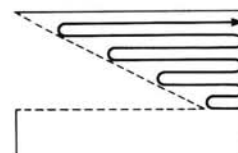

### 3. INTARSIA

#### • Het minderen van steken

- Wanneer U steken moet minderen voor bv. schouders en een halslijn, breng dan de te minderen naalden naar voren in de E-stand.

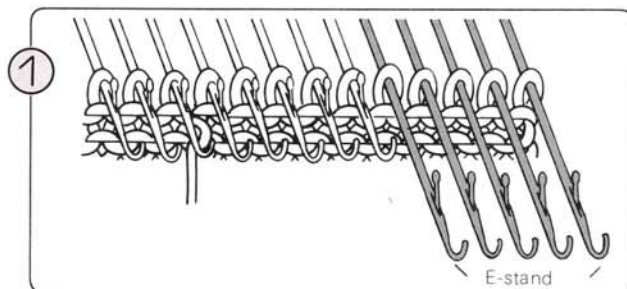

Breng de te minderen naalden, aan de zijde tegenover de breislede, naar voren in de E-stand (kantenhendel op H).

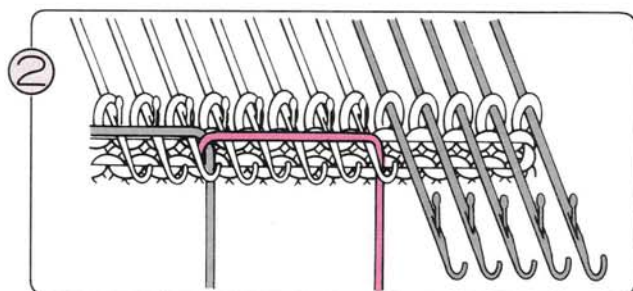

Leg de draden voor het Intarsia-patroon in de naaldkoppen en brei één toer.

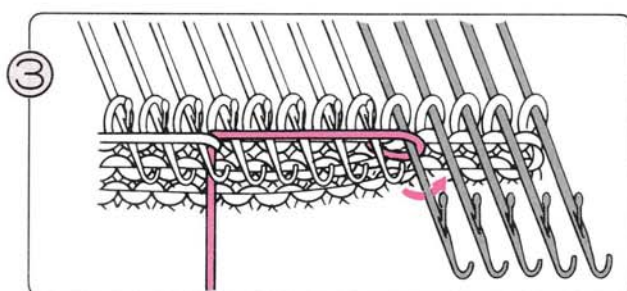

Sla de draad om de stang van de eerste naald in de E-stand (zie afbeelding) en leg vervolgens de draden voor het Intarsia-patroon in de naaldkoppen. Bei opnieuw één toer.

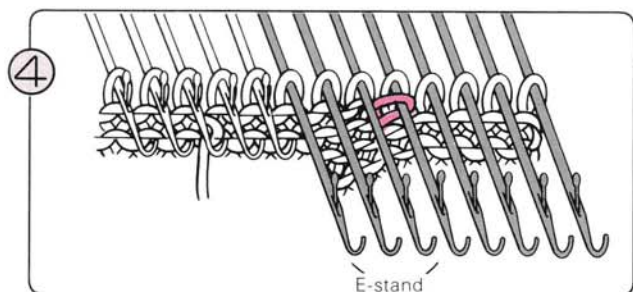

Blijf de te minderen naalden in de E-stand schuiven en herhaal de stappen ② – ④.

\*Wanneer U klaar bent met het breien van de verkorte toeren, zet dan de naalden van de E-stand weer in de D-stand en ga door met gewoon breien.

• **Het meerderen van steken**

- Wanneer U steken wilt meerderen, bv. voor het breien van de zoomlijn van een rok, breng dan de te meerderen naalden van de E-stand in de D-stand.

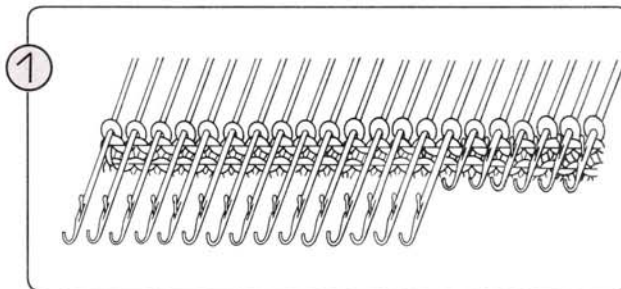
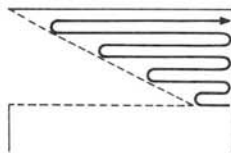

Schuif de te meerderen naalden, aan de kant tegenover de breislede, naar voren in de E-stand (kantenhendel op H).

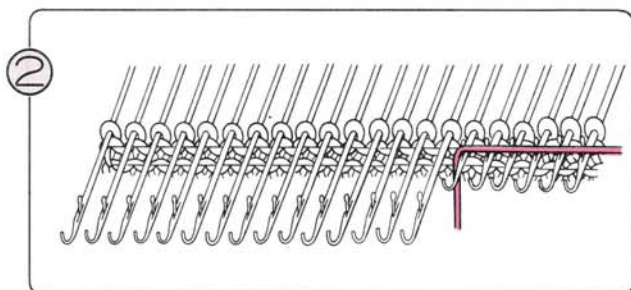

Leg de draden voor het Intarsia-patroon in de naaldkoppen en brei één toer.

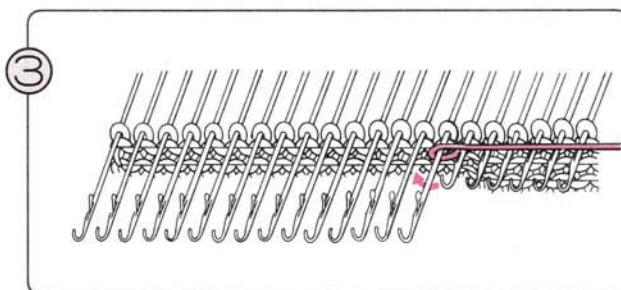

Sla de draad om de stang van de eerste naald in de E-positie (zie afbeelding) en leg vervolgens de draden voor het Intarsia-patroon in de naaldkoppen. Brei hierna één toer.

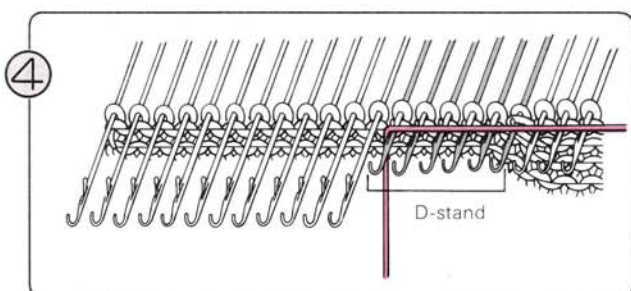

Breng de te meerderen naalden van de E-stand in de D-stand en leg de draden voor het Intarsia-patroon in de naaldkop. Brei opnieuw één toer.

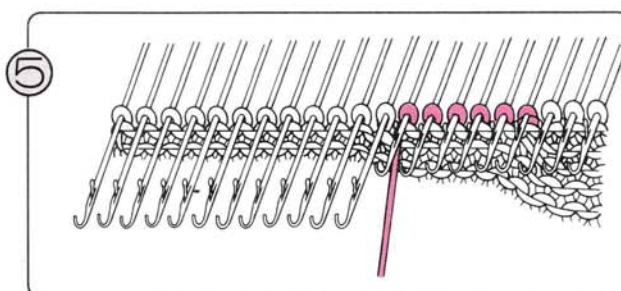

Blijf de te meerderen naalden van de E-stand in de D-stand schuiven en herhaal stap ③ en ④.

## HET BREIEN VAN EEN RONDE HALS

### MET GEBRUIKMAKING VAN DE KANTENHENDEL

• **TRICOT EN JACQUARD**

- In het volgende voorbeeld begint U met de draad en de breislede aan de linkerkant. Begint U echter met de draad en de breislede aan de rechterkant, keer dan de instructies om (links is dan rechts).

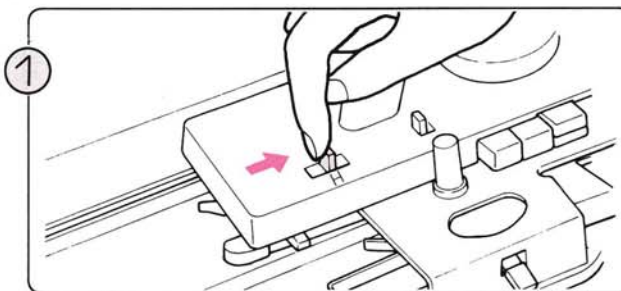
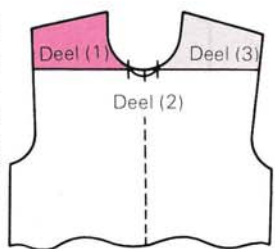

Zet de kantenhendel op de breislede op H.

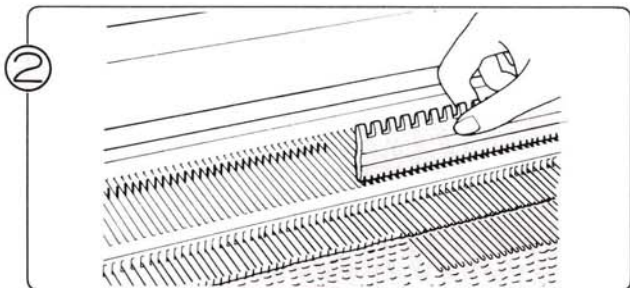

Schuif de naalden voor deel (2) en (3) m.b.v. de vlakke kant van de 1 x 1 patroonlineaal naar voren in de E-stand. Deze naalden worden gebreid.

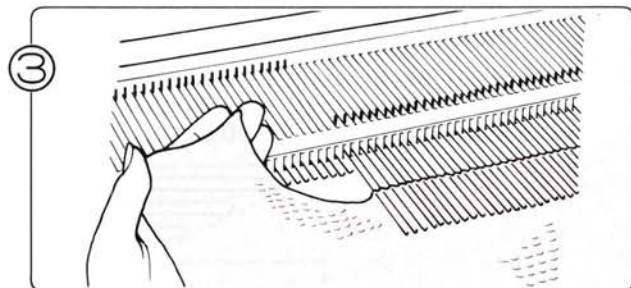

Brei deel (1) overeenkomstig Uw patroon en zet de naalden terug in de A-stand.

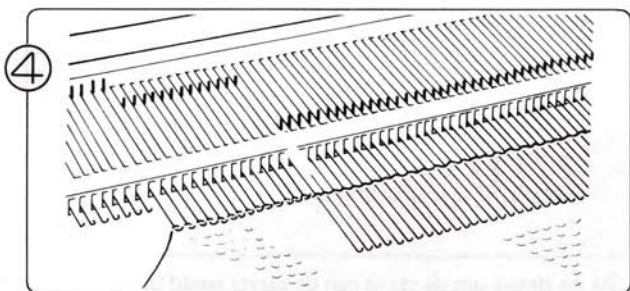

Schuif de naalden van deel (2) in de B-stand en hang tegelijkertijd de steken terug in de naaldkoppen.

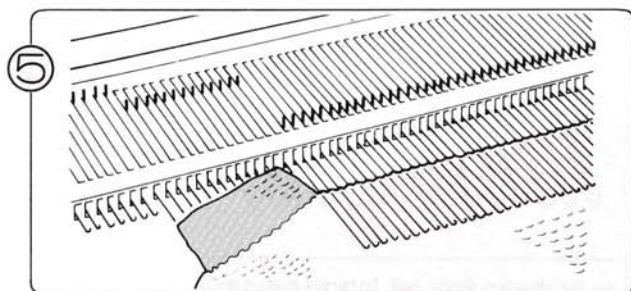

Brei deel (2) een stukje met contrastdraad en haal dit daarna van de machine. Schuif de naalden terug in de A-stand.

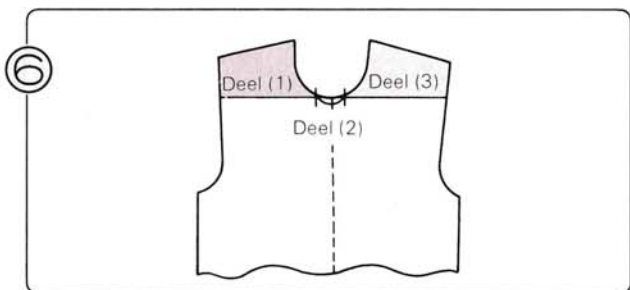

Nu staan alleen de naalden van deel (3) nog in de E-stand.

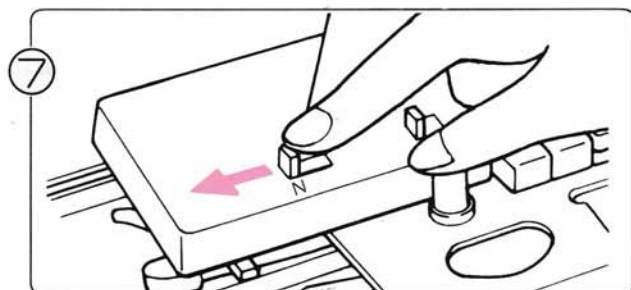

Zet de kantenhendel op de breislede op N.

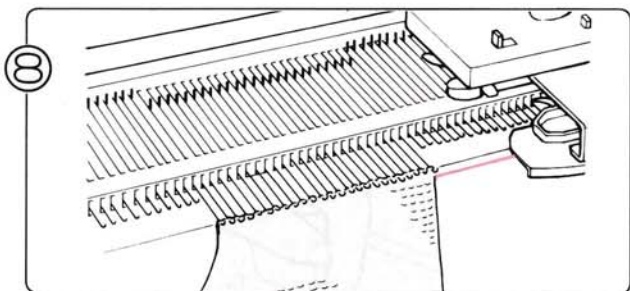

Brei deel (3) overeenkomstig Uw patroon.

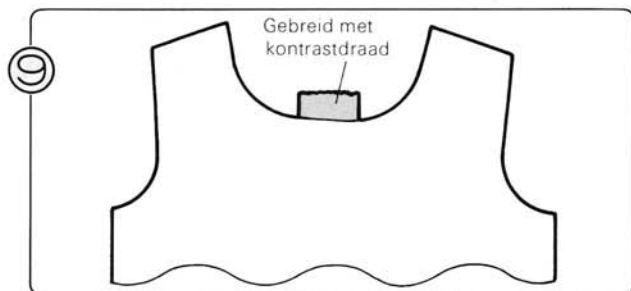

U bent nu klaar met het breien van de hals.



• PATROONBREIEN (MET GEBRUIKMAKING VAN DE KANTENHENDEL)

- In het volgende voorbeeld begint U met de draad en de breislede aan de linkerkant. Begint U echter met de draad en de breislede aan de rechterkant, keer dan de instructies om (links is dan rechts).

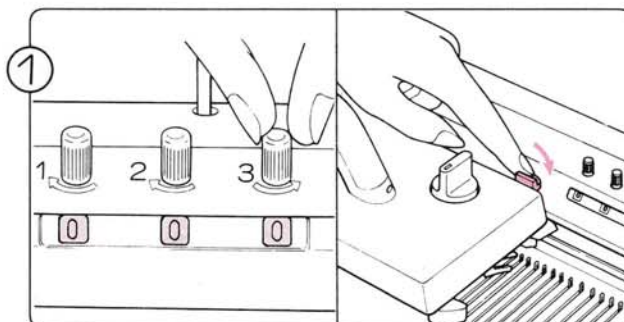
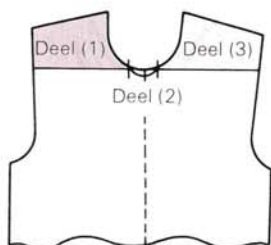

Zet de toerenteller op "0", voordat U het eerste deel (1) begint te breien.  
Zet ook het palletje van de toerenteller in de werkstand.

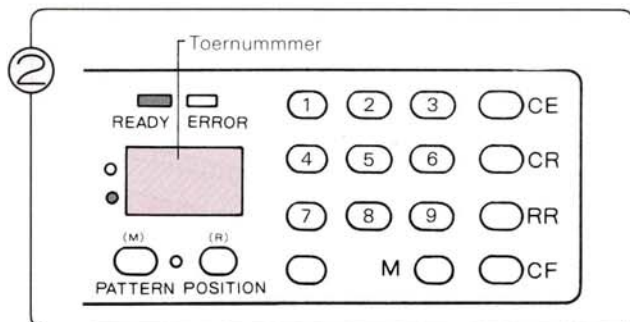

Breit U een in het geheugen opgeslagen patroon, controleer dan het toernummer in het display. Geeft het display de memo-gegevens weer, druk dan op de Groen-toets, zodat de informatie in het display verandert. Druk, na het controleren van het toernummer in het display, op de Geel-toets.

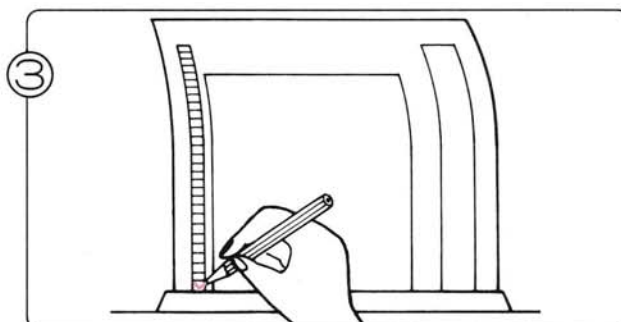

Breit U m. b. v. de patroonkaart, zet dan het referentiekentje naast het L-venster van de patroonkaart ter hoogte van de kaartopening.

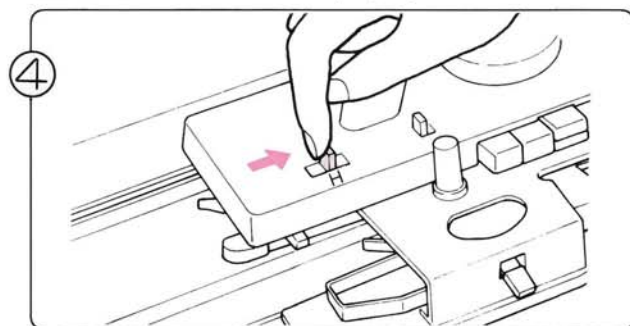

Zet de kantenhendel op H.

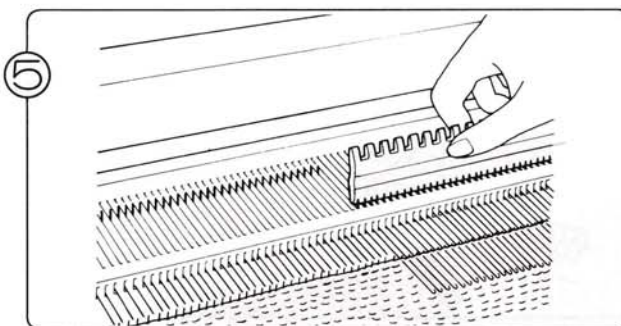

Schuif de naalden voor deel (2) en (3) m.b.v. de vlakke kant van de 1 x 1 patroonlineaal naar voren in de E-stand. Deze naalden worden niet gebreid.

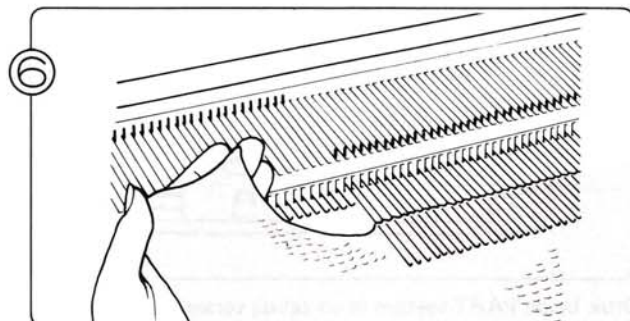

Brei deel (1) overeenkomstig Uw patroon en zet de naalden terug in de A-stand.

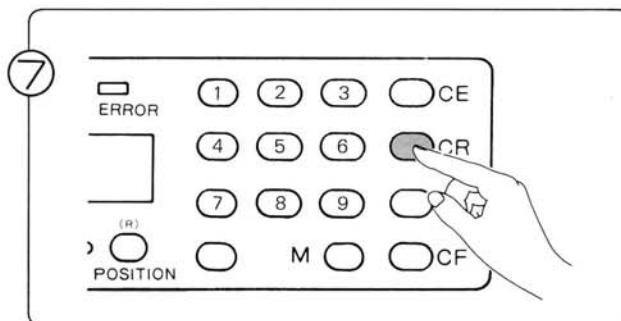

Druk op de CR-toets, voordat U de richting van de breislede verandert (het ERROR-lampje knippert).

\*Verandert U de richting van de breislede, voordat U op de CR-toets drukt, tel dan één toer bij het aantal dat de toerenteller bij stap 13 weergeeft.

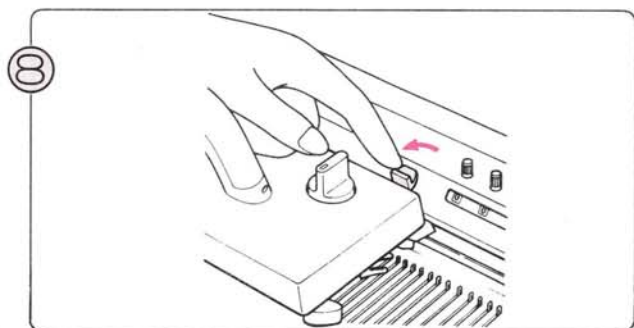

Zet het palletje van de toerenteller in de ruststand.

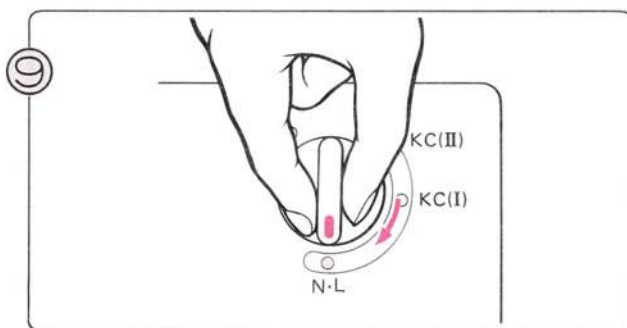

Zet de veranderknop op N-L.

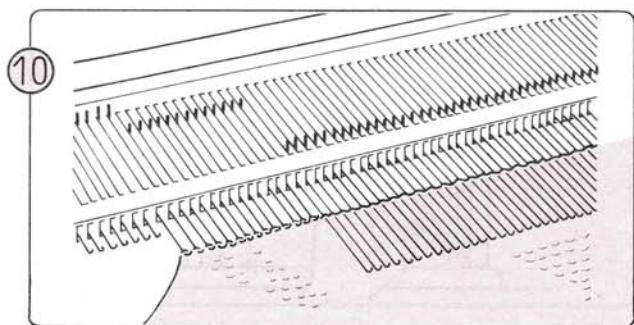

Schuif de naalden van deel (2) in de B-stand en hang tegelijkertijd de steken in de naaldkoppen.

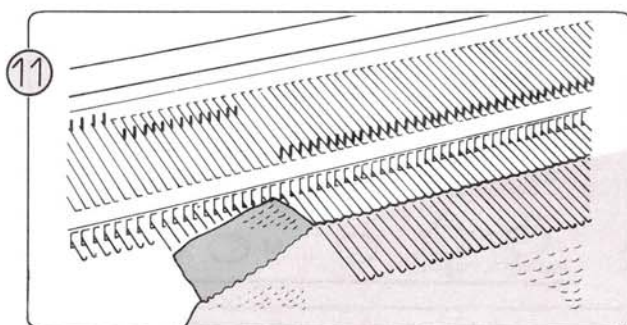

Brei deel (2) met contrastdraad en haal dit gebreide stukje van de machine. Zet de naalden weer in de A-stand.

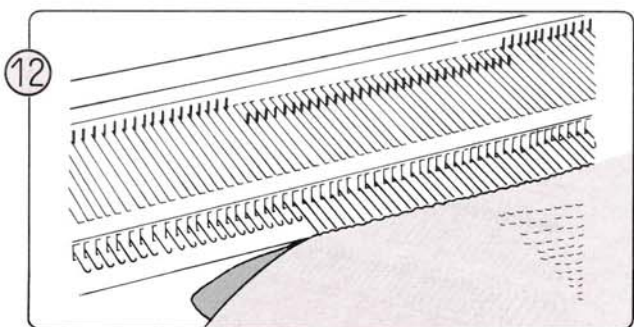

Nu staan alleen de naalden van deel (3) nog in de E-stand. Zet deze naalden op dezelfde wijze als bij deel (2) in de B-stand.

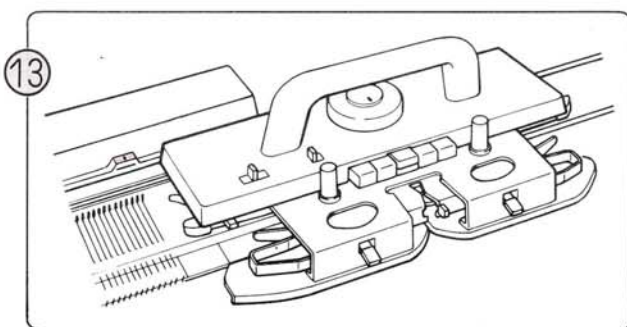

Zet de breislede, voorbij het rechterkeertekentje.

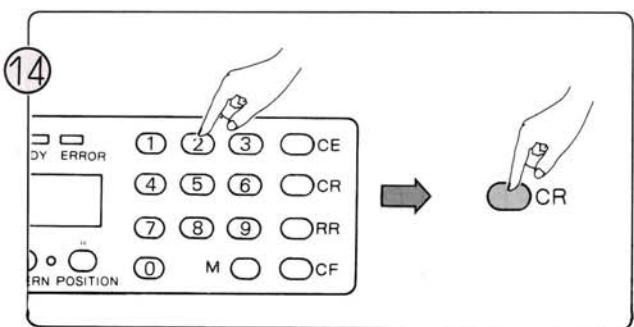

Sla het getal dat de toerenteller weergeeft aan en druk op de CR-toets (geeft de toerenteller bv. 054 aan, sla dan 54 aan en druk op de CR-toets).

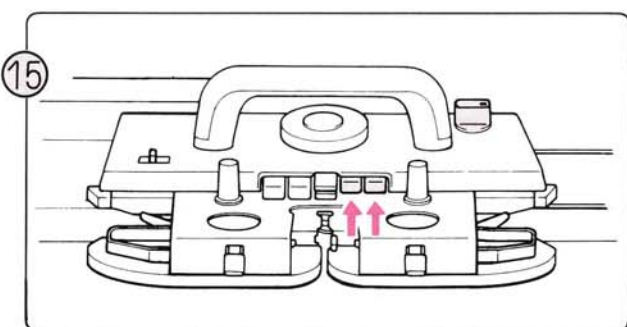

Druk beide PART-toetsen in en zet de veranderknop op KC (I) op KC (II).

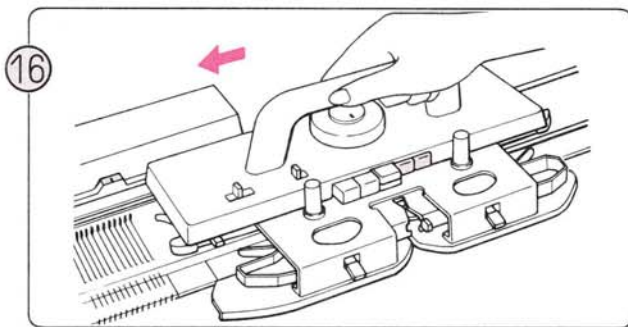

Schuif de breislede van rechts naar links voorbij het rechterkeertekentje.

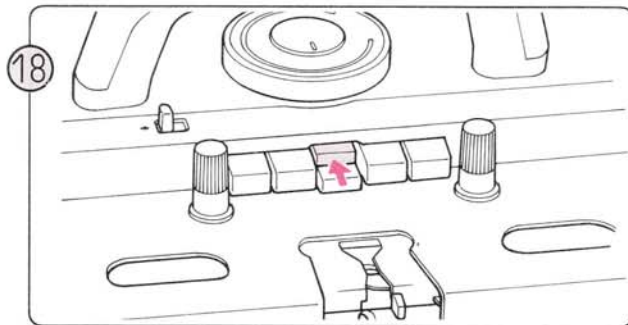

Druk patroontoets(en) in overeenkomstig het patroon. Rij de draad in het toevoeroog en brei deel (3).

• KANT-OF FIJNE KANTPATRONEN (met het opzetkoordje)

- Wanneer U een halslijn moet maken bij een halspatroon, brei dan eerst de rechterkant. Bevindt het draadeinde zich aan de linkerkant, brei dan één extra toer om de slede aan de rechterkant te krijgen.

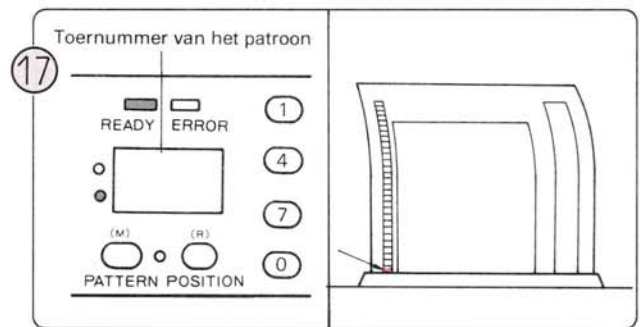
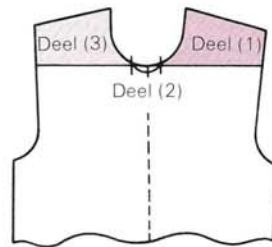

Kontroleer, nadat de naalden zijn geselecteerd, of het toernummer in het display gelijk is aan het getal dat U bij stap ② noteerde. Maakt U gebruik van de patroonkaart, zorg dan dat het referentie-tekentje naast het L-venster ter hoogte van de kaartopening staat.

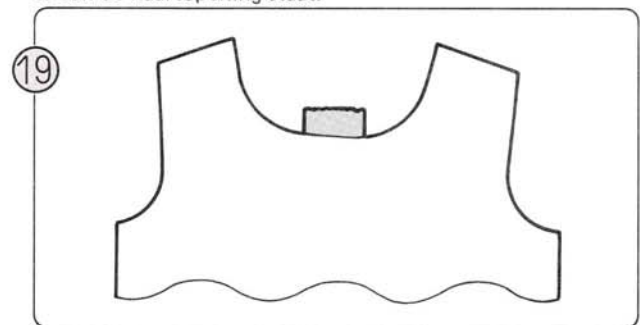

De halslijn is nu klaar. Zet de kantenhendel weer op N.

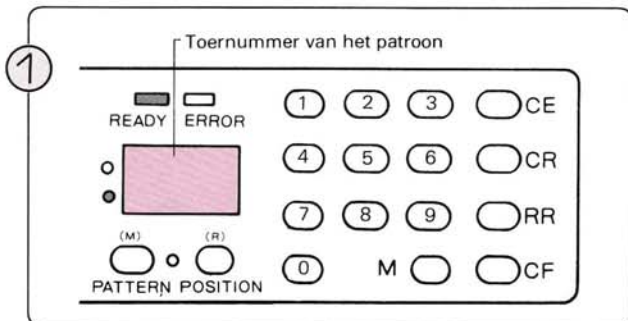

Breit U een in het geheugen opgeslagen patroon, controleer dan het toernummer in het display. Geeft het display de memo-gegevens weer, druk dan op de Groen-toets, zodat de informatie in het display verandert.

Druk, na het controleren van het toernummer in het display, op de Geel-toets.

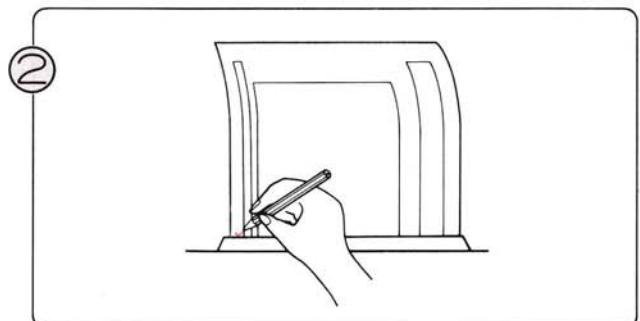

Breit U het patroon m. b. v. de patroonkaart, zet dan het referentie-tekentje naast het L-venster van de patroonkaart ter hoogte van de kaartopening.

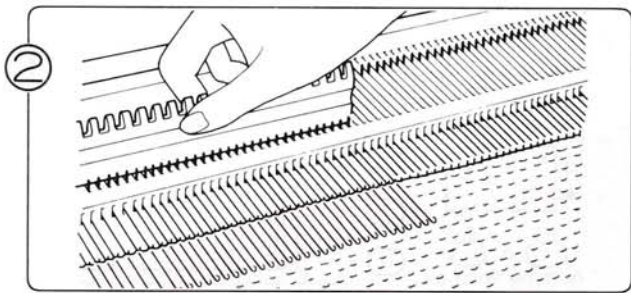

2 Schuif de naalden voor deel (2) en (3) met de vlakke kant van de 1 x 1 patroonlineaal naar voren in de E-stand.

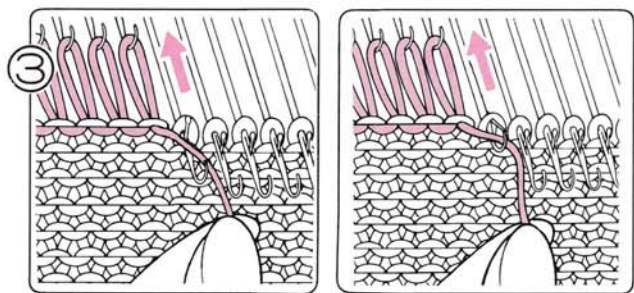

3 Hang het opzetkoordje over de naaldkoppen van de naalden in de E-stand en brei deze naalden met de hand. Zet ze daarna terug in de A-stand.

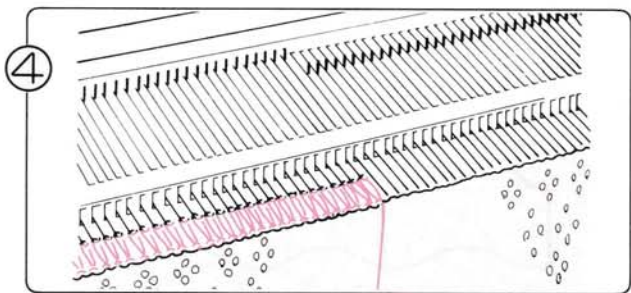

4 De naalden in de A-stand worden niet gebreid.

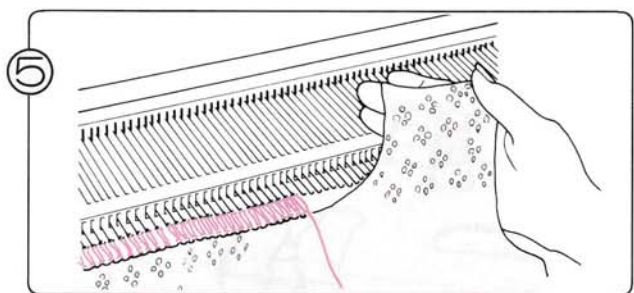

5 Brei deel (1) volgens Uw patroon met zowel de L- als de breisleden en schuif de lege naalden terug in de A-stand.

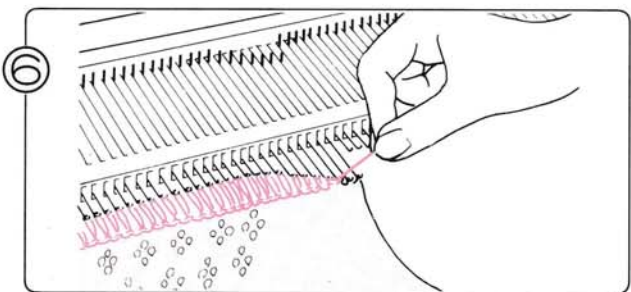

6 Schuif de naalden van deel (2) van de A- in de B-stand en hang tegelijkertijd de steken weer in de naaldkoppen. Verwijder het opzetkoordje.

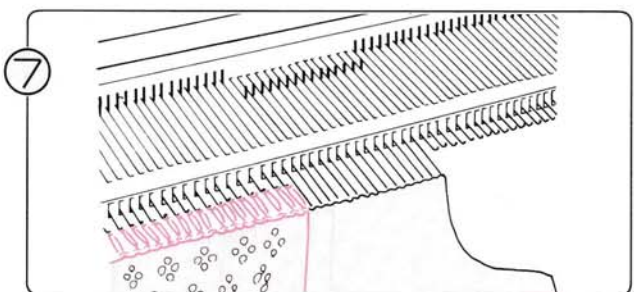

7 De naalden voor deel (3) staan nog steeds in de A-stand.

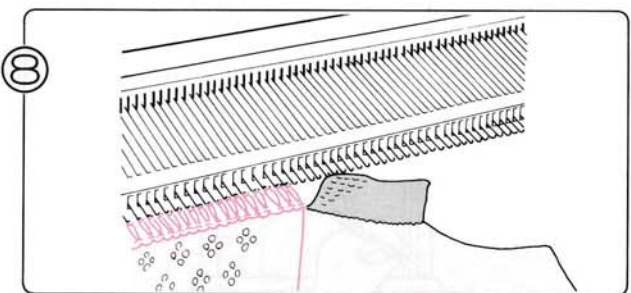

8 Brei nu deel (2) (het laatste gedeelte met contrastdraad) en haal dat gedeelte van de machine. Zet de naalden weer in de A-stand.

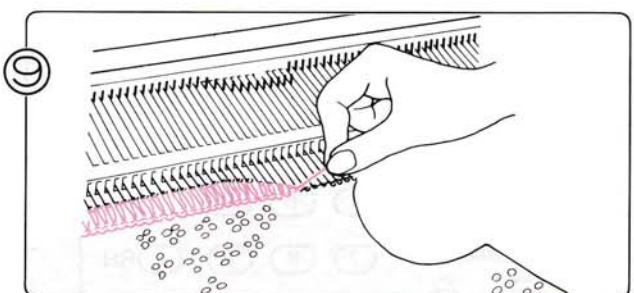

9 Nu staan alleen de naalden voor deel (3) nog in de A-stand. Zet deze naalden op dezelfde wijze als U deed voor deel (2) in de B-stand.

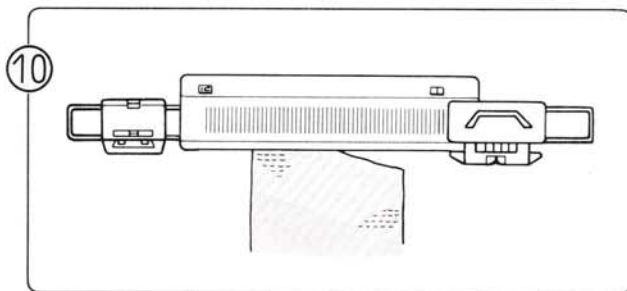

Zet de breislede voorbij het rechterkeertekentje en de L-slede voorbij het linkereertekentje.

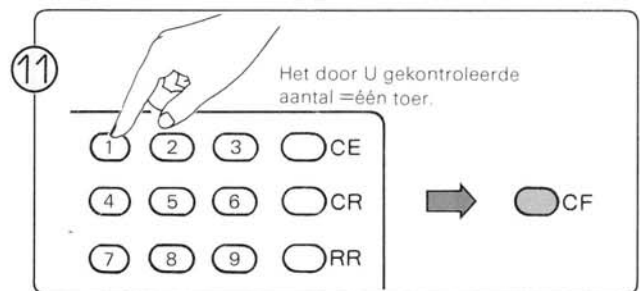

Breit U een in het geheugen opgeslagen patroon, voeg dan 1 toer toe aan het door U gevonden aantal bij stap ① en sla dit aantal aan. Druk daarna op de CF-toets.

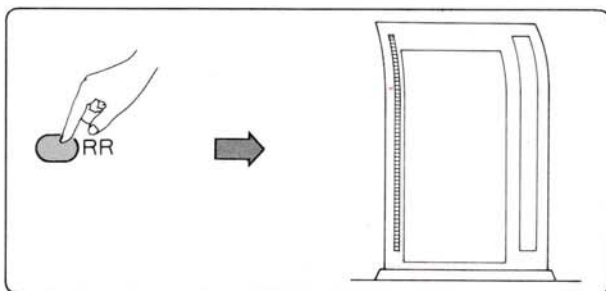

Indien U het patroon m.b.v. de patroonkaart breit.  
 (1) Druk dan op de RR-toets, zodat de patroonkaart terugkeert naar de beginlijn.

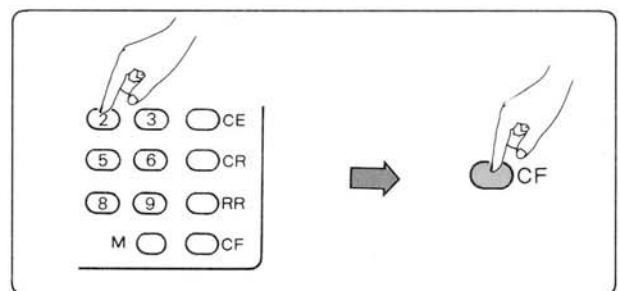

(2) Sla het getal van het tekenje dat naast het L-venster van de patroonkaart verschijnt, aan en druk op de CF-toets.  
 De patroonkaart zal dan getransporteerd worden naar de toer boven de gemarkeerde toer.

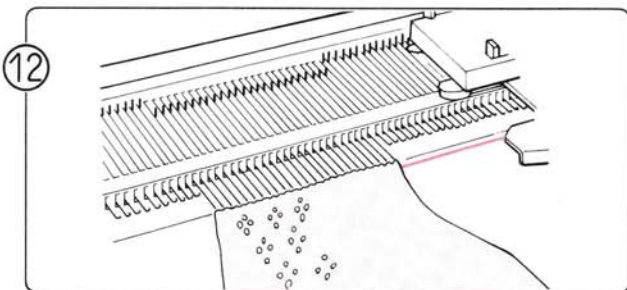

Breit deel (3) volgens Uw patroon met de brei- en de L-slede.

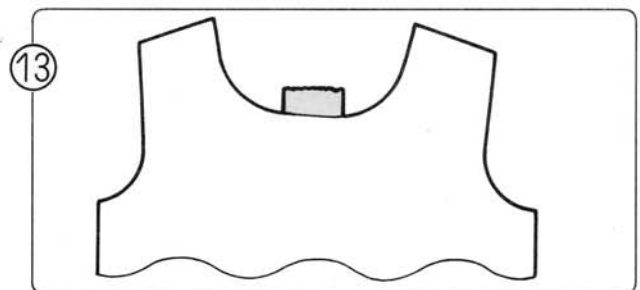

De halslijn is nu klaar.

## • INTARSIA

- Brei beide schouders tegelijkertijd.

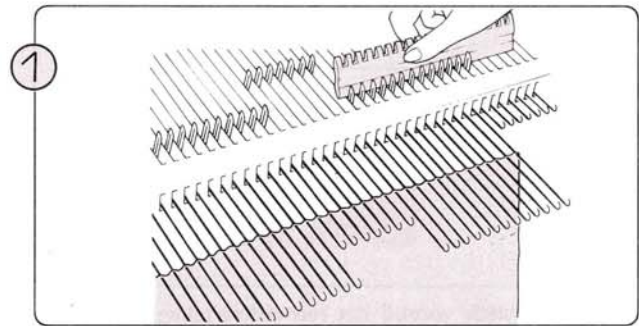
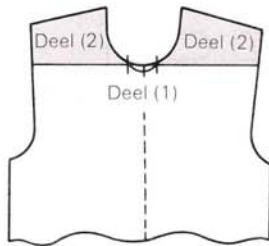

Schuif de twee groepen naalden voor deel (2) naar voren in de E-stand.

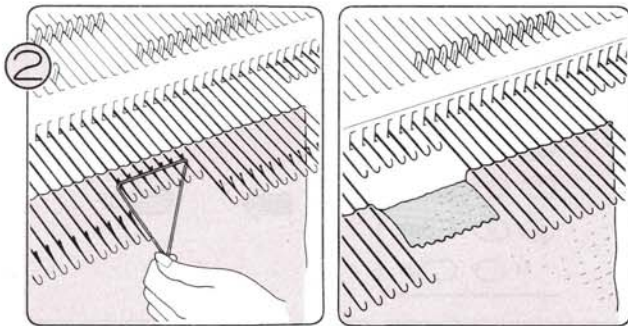

Brei alleen de steken voor deel (1) met contrastdraad en schuif de naalden terug in de A-stand.

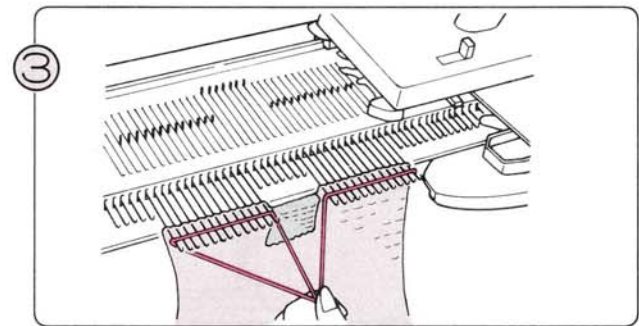

Zet de naalden voor deel (2) terug van de E-stand in de D-stand en brei beide schouders overeenkomstig Uw patroon.

## HET MAKEN VAN DE V-HALS (WAARBIJ U EEN GEDEELTE VAN HET BREIWERK MET KONTRASTGAREN VAN DE MACHINE HAALT)

- Wanneer U de kantenhendel (H-stand) gebruikt om Uw breiwerk in tweeën te delen (bv. voor het maken van een V-hals) of wanneer U met lichtkleurige wol breit, kunnen de steken in de H-stand vuil worden. Om dit te voorkomen, kunt U het werk ook tijdelijk van Uw machine nemen door een paar laatste toeren met contrastdraad te breien.

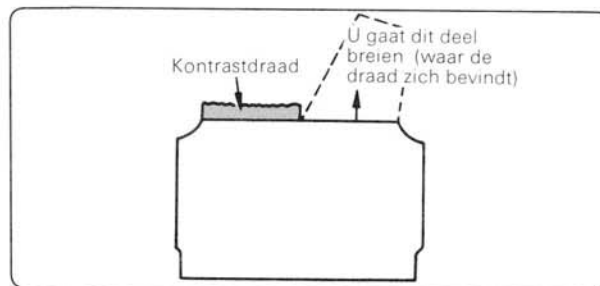

### Tricot

- ① Schuif de naalden voor het gedeelte dat U eerst wilt breien naar voren in de E-stand.
- ② Zet de kantenhendel op H.
- ③ Haal de hoofddraad uit het toevoeroog en zet hem vast achter het klemmetje op de machine.
- ④ Druk beide PART-knoppen in en haal de breislede over zonder draad in het toevoeroog. Maak daarna de patroontoetsen vrij door het omzetten van de patroontoets-vrijmaakhendel.
- ⑤ Rijg de contrastdraad in het toevoeroog en brei ongeveer 10 toeren. Verwijder daarna de contrastdraad en brei één toer zonder draad, zodat het breiwerk wordt vrijgemaakt.
- ⑥ Schuif de lege naalden weer in de A-stand.
- ⑦ Schuif de breislede un naar de kant waar de hoofddraad zich bevindt en rijg de draad in het toevoeroog.
- ⑧ Zet de kantenhendel op N.
- ⑨ Brei het eerste gedeelte van de V-hals.
- ⑩ Hang de steken van het contrastdraad-gedeelte m.b.v. een hulpnaald terug in de naaldkoppen en zet de naalden in de B-stand.
- ⑪ Brei vervolgens het tweede gedeelte van de V-hals.

### Kant – en fijne kantpatronen

- ① Wanneer U de V-hals in een kant- of fijne kantpatroon breit, begin dan met de rechterzijde. Indien de draad zich aan de linkerkant bevindt, brei dan één extra toer om de breislede naar de rechterkant te halen.
- ② Haal de linkerschouder m.b.v. contrastdraad van de machine (zie stap ①–⑥ van “Tricot”).
- ③ Zet de naalden m.b.v. de hulpnaald van de E-stand in de B-stand, zodat de steken weer in de naaldkoppen komen te hangen.
- ④ Brei U een in het geheugen opgeslagen patroon, controleer dan het toernummer in het display. Indien het display de memo-gegevens weergeeft, druk dan op de Groen-toets, zodat de informatie in het display verandert.  
\* Druk, na het controleren van het toernummer, weer op de Groen-toets, zodat de memo-gegevens weer in het display verschijnen.  
\* Brei U het patroon m.b.v. een patroonkaart, zet dan het referentie-tekentje naast het L-venster van de patroonkaart ter hoogte van de kaartopening.
- ⑤ Rijg de draad in het toevoeroog, gebruik de brei- en de L-slede overeenkomstig de patroonkaart en brei de eerste schouder.
- ⑥ Hang de steken voor de linkerkant m.b.v. de hulpnaald weer in de naaldkoppen en schuif de naalden in de B-stand.
- ⑦ Wanneer U een in het geheugen opgeslagen patroon breit, voeg dan één toer toe aan het door U bij stap 4 gevonden aantal en sla dit getal aan. Druk daarna op de CF-toets.  
Wanneer U het patroon m.b.v. de patroonkaart breit:  
a) Druk dan op de RR-toets, zodat de patroonkaart terugkeert naar de beginlijn en.  
b) Sla het getal van het tekentje dat naast het L-venster van de patroonkaart verschijnt, aan. Druk daarna op de CF-toets.  
De patroonkaart zal dan getransporteerd worden naar de toer boven de gemarkeerde toer.
- ⑧ Brei de linkerkant van de hals en schouder m.b.v. de brei- en de L-slede, overeenkomstig Uw patroon.
- ⑨ Zet de kantenhendel op N.

## Patroonbreien

- ① Druk op de CR-toets (het ERROR-lampje gaat dan branden).
- ② Zet de veranderknop op N·L.
- ③ Haal een gedeelte van het breiwerk m.b.v. contrastgaren van de machine (zie stap 1 – 6 van “Tricot”).
- ④ Schuif de naalden van de E-stand naar de B-stand en hang de steken m.b.v. de hulpnaald weer in de naaldkoppen van de naalden.
- ⑤ Schuif de breislede voorbij het keertekentje.
- ⑥ Zet de veranderknop op KC (I) of KC (II) en druk beide PART-knoppen in, zodat de naalden zonder draad worden geselecteerd.
- ⑦ Sla “0” aan en druk op de CR-toets.
- ⑧ Haal de breislede over, totdat de naalden zijn geselecteerd.
- ⑨ Zet de toerenteller op “000” en het betreffende palletje in de werkstand.
- ⑩ Wanneer U in het geheugen opgeslagen patroon breit, controleer dan het toernummer in het display. Indien het display de memo-gegevens weergeeft, druk dan op de Groen-toets, zodat de informatie in het display verandert.  
\* Druk, na het controleren van het toernummer, op de Geel-toets, zodat de memo-gegevens weer in het display verschijnen.  
\* Breit U het patroon m.b.v. een patroonkaart, zet dan het referentie-tekentje naast het L-venster van de patroonkaart ter hoogte van de kaartopening.
- ⑪ Druk de patroontoets(en) in, overeenkomstig Uw patroon.
- ⑫ Rijg de hoofddraad in het toevoeroog en brei het eerste gedeelte van de nek en de schouder.
- ⑬ Zet de breislede, na het breien van de laatste toer van het eerste gedeelte, aan de kant in welke richting deze beweegt. Laat de instelling van de slede ongewijzigd.
- ⑭ Hang de steken van het contrastdraad-gedeelte m.b.v. de hulpnaald weer in de naaldkoppen en zet de naalden weer in de B-stand.
- ⑮ Sla de stand van de toerenteller aan en druk op de CR-toets.
- ⑯ Druk beide PART-toetsen in. De veranderknop staat op KC (I) of KC (II).
- ⑰ Schuif de breislede langs het keertekentje over het naaldenbed, zodat de betreffende naalden worden geselecteerd.
- ⑱ Controleer, na het selecteren van de naalden, of het toernummer in het display overeenkomt met het door U bij stap 10 gecontroleerde getal.  
\* Breit U het patroon m.b.v. de patroonkaart, zorg dan dat het referentietekentje naast het L-venster van de patroonkaart ter hoogte van de kaartopening verschijnt.
- ⑲ Druk de patroontoets(en) in, overeenkomstig Uw patroon en rijg de draad in het toevoeroog. Brei vervolgens het tweede gedeelte van de nek en de schouder.
- ⑳ Zet de kantenhendel op N.



## KABELLEN

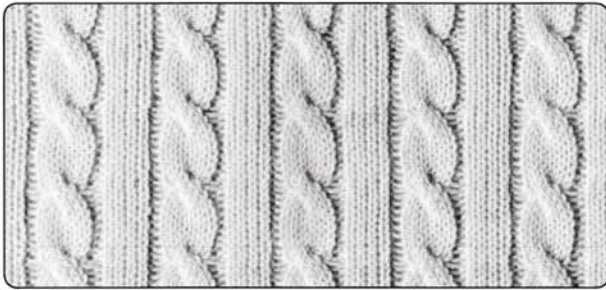

- U maakt een kabel door twee groepen steken te kruisen met twee hulpsnaalden. In het volgende voorbeeld worden twee 3-ogige hulpsnaalden gebruikt.

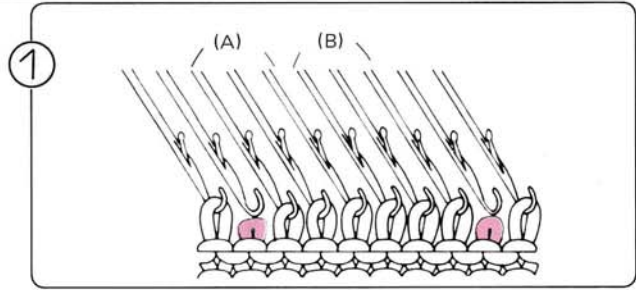

Brei tot aan het punt, waar U de eerste kabel gaat maken. Laat één steek aan weerszijden van het kabelsteekpatroon vallen.

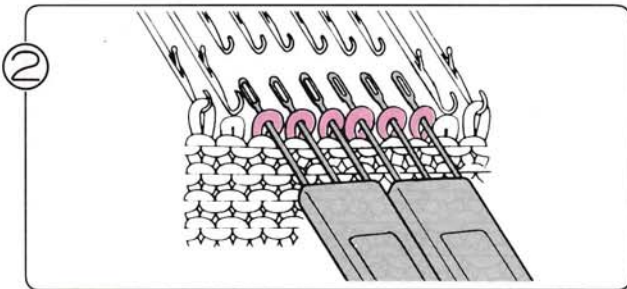

Hang op beide hulpsnaalden drie steken over (zie afbeelding).

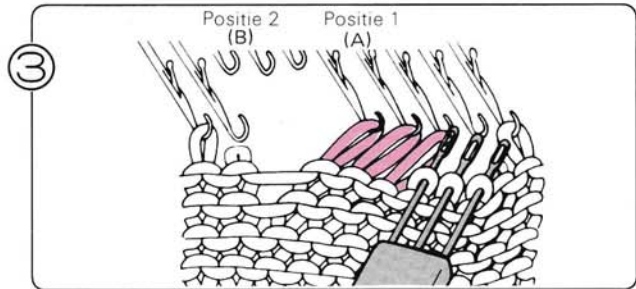

Hang de A-steken over naar positie 1.

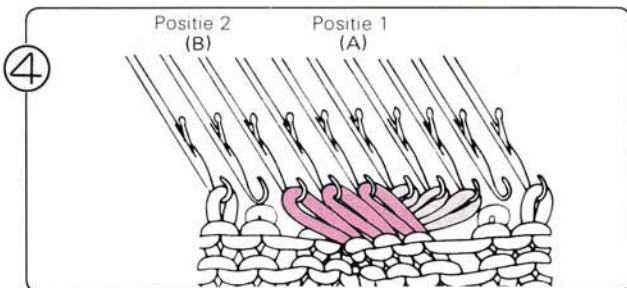

Hang de B-steken over naar positie 2.

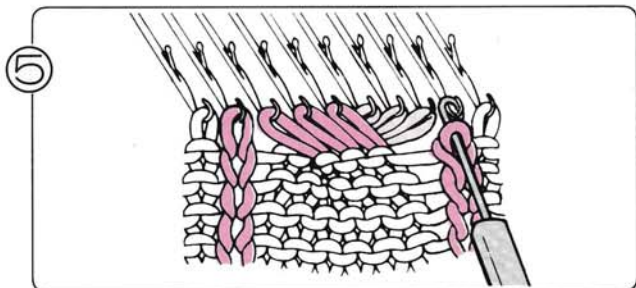

Laat de steken die U aan weerszijden van de kabel hebt laten vallen, naar beneden "ladderen". Verander ze daarna met behulp van de tongennaald in avrechte steken.

## KOORDJE BREIEN

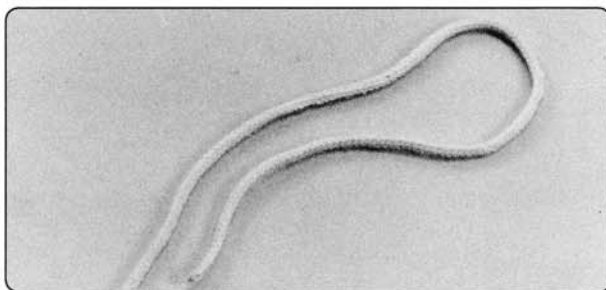

- Door het breien van vangsteken kunt U naadloos rondbreien. Zet de steekgrootte-schijf  $\pm 1$  cijfer lager dan normaal zou zijn bij het breien van tricotsteken met dezelfde wol.

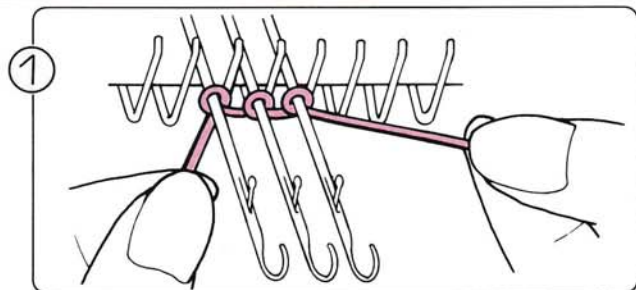

Zet 3 of 4 steken op met de lusjes- of "e"-methode.

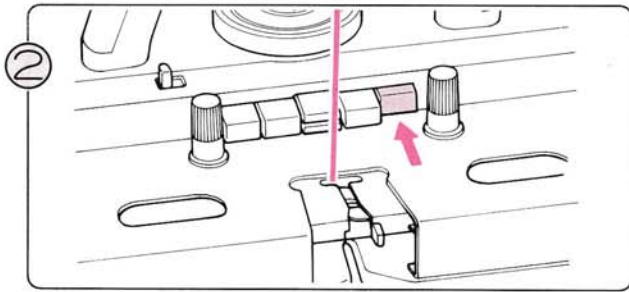

2 Zet de breislede aan de rechterkant van de machine en druk óf de linker- óf de rechter-PART-toets in.

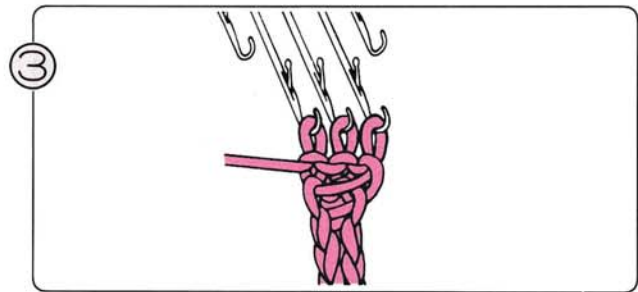

3 Haal de slede over en trek tegelijkertijd het werk met de hand naar beneden.

## HET MAKEN VAN EEN KNOOPSGAT

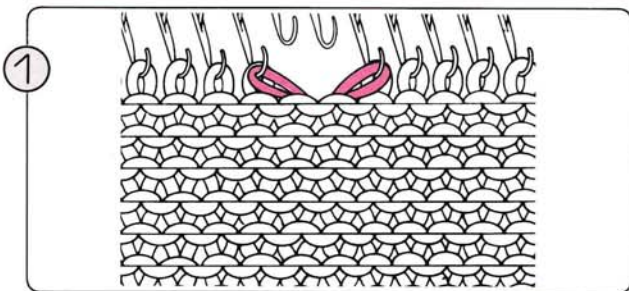

1 Hang twee steken met de één-ogige hulpnaald op de naalden ernaast (zie afbeelding).

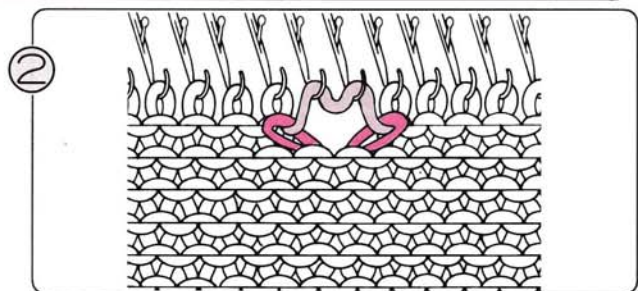

2 Zet de lege naalden in de B-stand en brei één toer. De draad ligt over deze twee naalden.

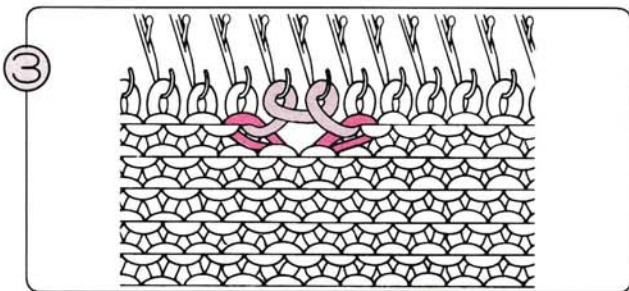

3 Sla de draad met de hand om de naaldkoppen, zoals hierboven aangegeven.

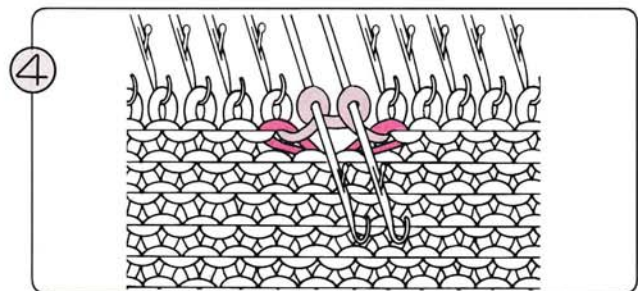

4 Breng beide naalden naar voren in de E-stand en brei één toer.

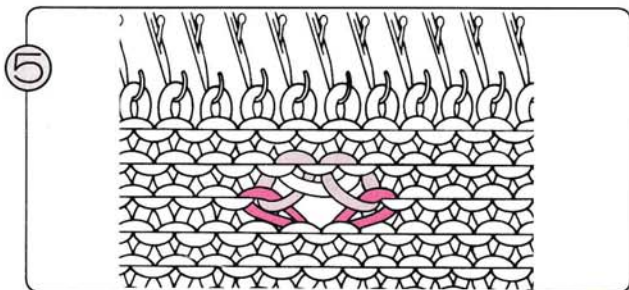

5 U heeft nu een knoopsgat gemaakt.

## HET AAN ELKAAR NAAIEN VAN LOSSE PANDEN

- Indien U een maasnaald gebruikt, maak dan de panden aan elkaar vast door de draad door de buitenste steken te halen (zie afbeeldingen).

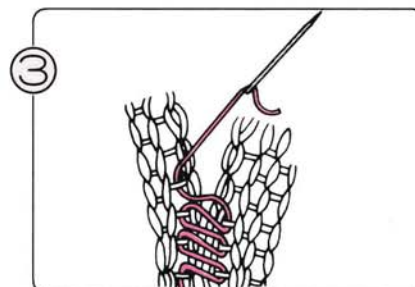
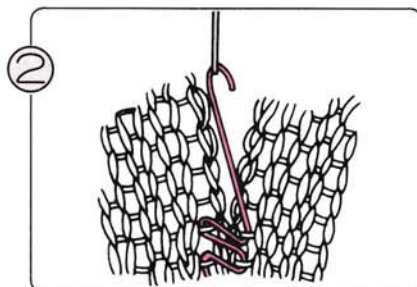
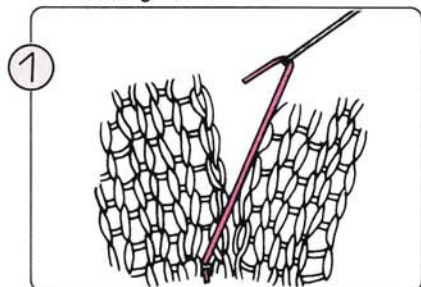

## GEBRUIK VAN EEN NAAIMACHINE VOOR HET SAMENVOEGEN VAN DE LOSSE PANDEN

Voor het aan elkaar naaien van de losse panden kunt U ook Uw naaimachine gebruiken. Zowel een machine voor rechte als voor zigzag-steken is hiervoor geschikt. U kunt wel het beste een elastische draad gebruiken, die speciaal hiervoor bedoeld is. Kies een kleur uit die bij het breiwerk past.

### VOORDAT U MET NAAIEN BEGINT

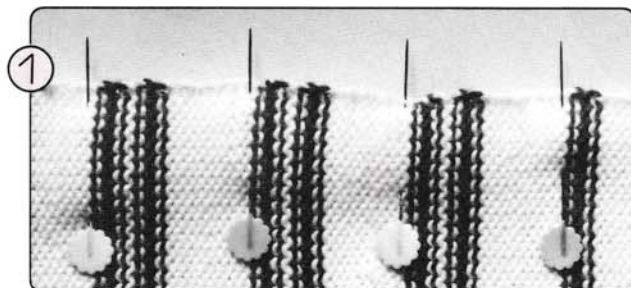

Zet de aan elkaar te naaien panden met naalden vast.

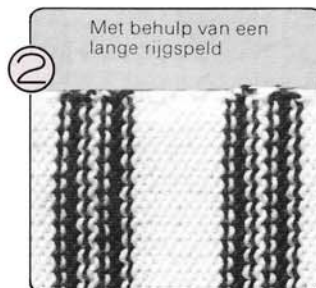

Met behulp van een lange rijgspeld

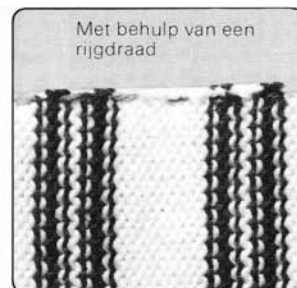

Met behulp van een rijgdraad

Rijg de naden met behulp van een rijgdraad of de lange rijgspeld, die bij Uw breigeleider (KL-116) zit, vast.



Naai de losse delen langzaam aan elkaar met behulp van Uw naai machine. Let erop, dat U het breiwerk niet teveel oprekt en naai op een afstand van  $\pm 3-5$  mm van de zijkant, terwijl U de stof voorzichtig geleidt.

- **VOLGORDE VAN HET AAN ELKAAR NAAIEN**

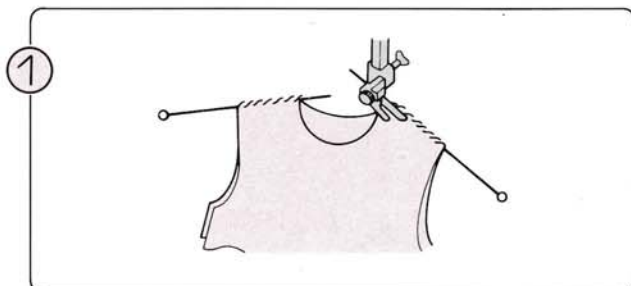

Schouders (rechts en links)

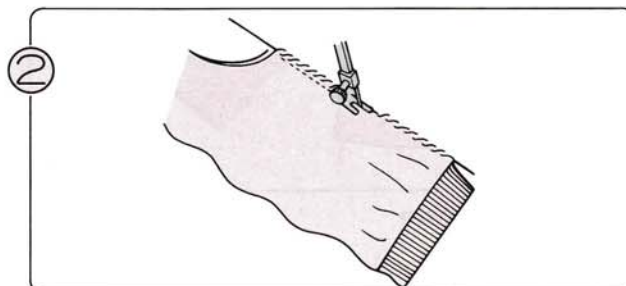

Zijnamen

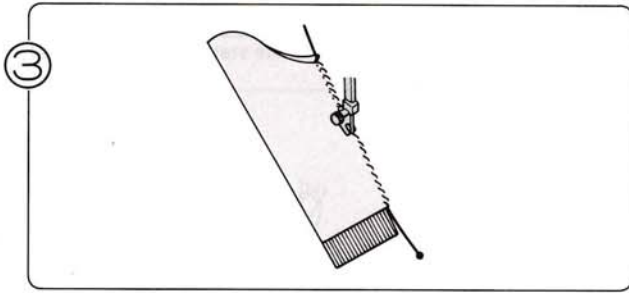

Mouwen

\* Naai de boorden met de hand aan elkaar.

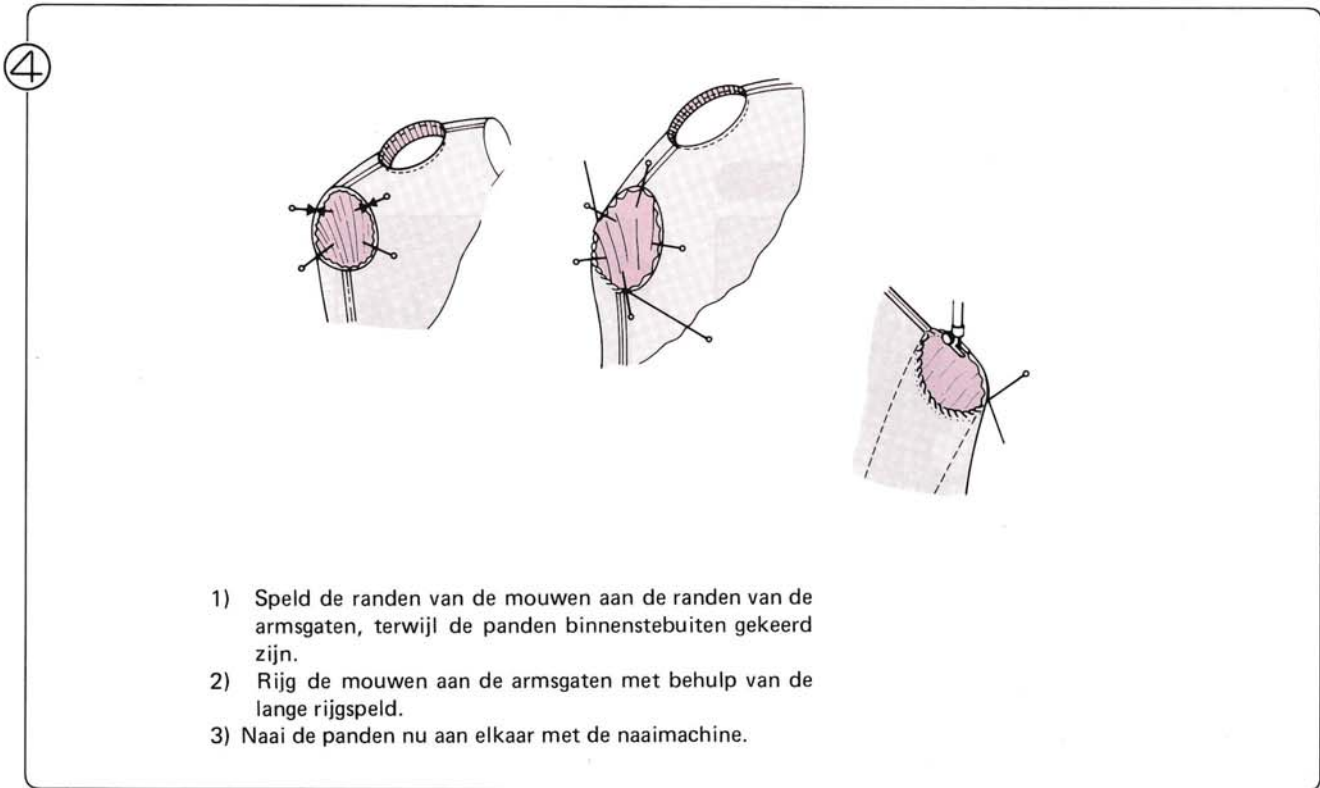

- 1) Speld de randen van de mouwen aan de randen van de armsgaten, terwijl de panden binnenstebuiten gekeerd zijn.
- 2) Rijg de mouwen aan de armsgaten met behulp van de lange rijgspeld.
- 3) Naai de panden nu aan elkaar met de naaimachine.

Het inzetten van de mouwen

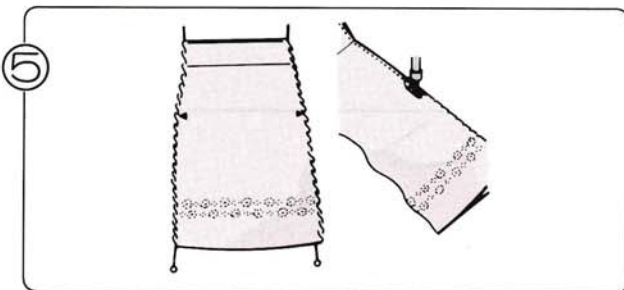

De zijnaden van rokken

## VERWISSELEN VAN EEN NAALD

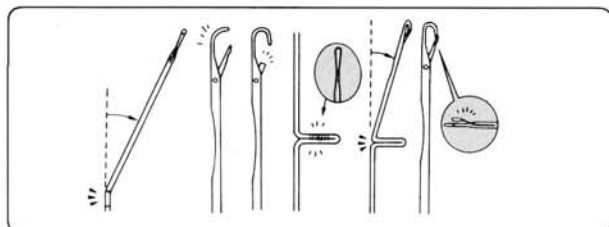

- Verbogen, gebroken of beschadigde naalden zullen tijdens het breien voor problemen zorgen. Controleer de naalden in geval van slecht gebreide of gevallen steken en vervang de beschadigde of kapotte exemplaren onmiddellijk. Heeft U in een noodgeval geen nieuwe naald voorhanden, neem dan een van de kantnaalden.

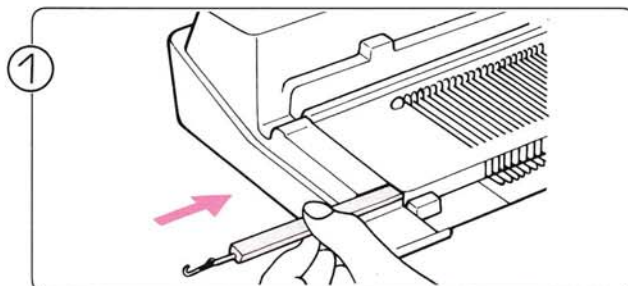

Druk de naaldrail met behulp van de tongennaald naar rechts, totdat het rechteruiteinde verschijnt.

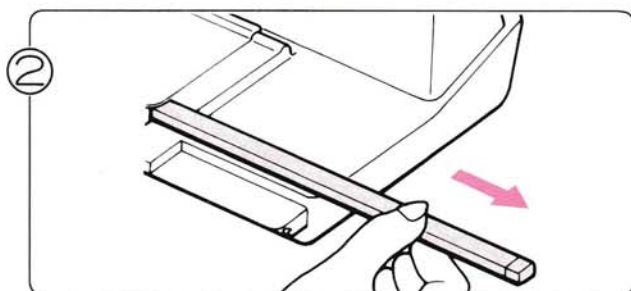

Trek de naaldrail uit het naaldenbed, totdat de te vervangen naald vrijkomt.

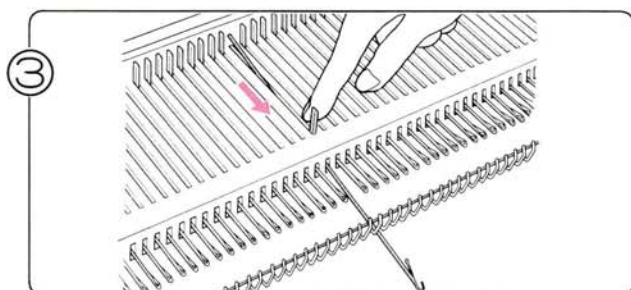
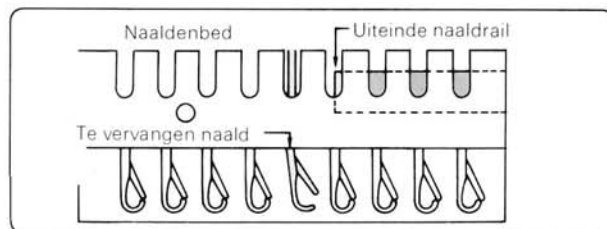

Druk deze naald vervolgens zo ver mogelijk naar voren in de E-stand.

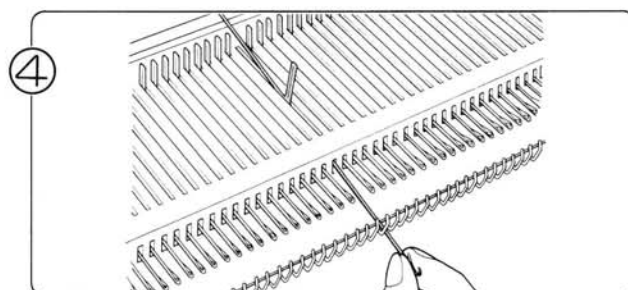

Druk nu de naaldkop omlaag, zodat de naald omhoog komt uit het naaldenbed.

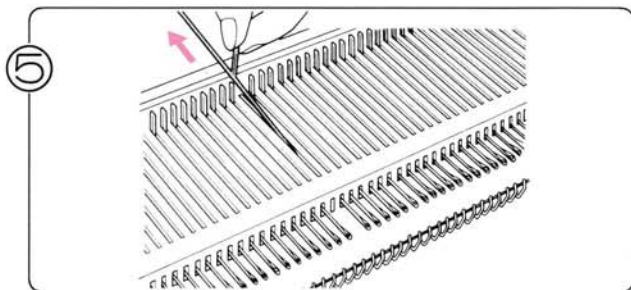

Pak de naald nu beet bij het uitstekende gedeelte en haal hem uit het naaldenbed.

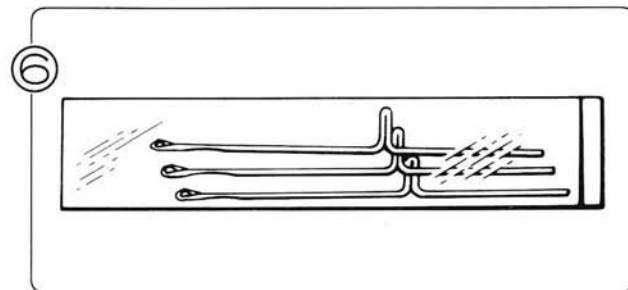

Neem een reserve-naald uit het toebehorenbakje.

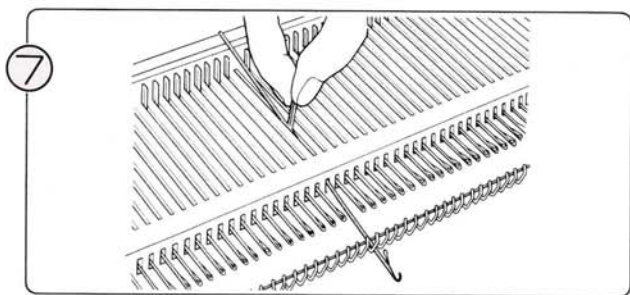

7 Steek de nieuwe naald vervolgens in het naaldenbed met de naaldtong open (zie afbeelding).

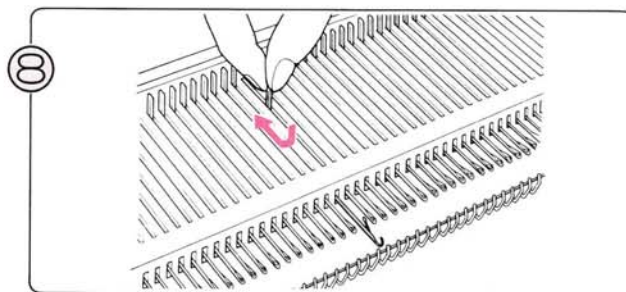

8 Schuif de naald terug in de A-stand.

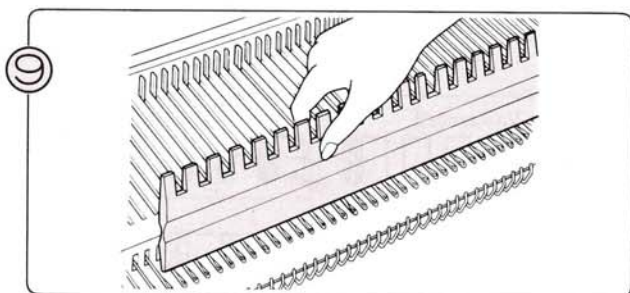

9 Houd de naalden met Uw hand of met de 1 x 1 patroon-lineaal omlaag en schuif de naaldrail weer in het naaldenbed.

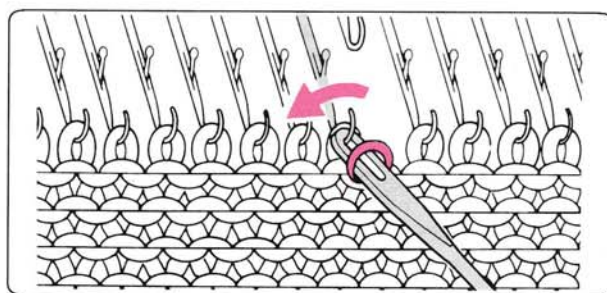

\* Indien U tijdens het breien een naald moet vervangen, breng dan de steek van de te vervangen naald over op de naald ernaast. Verwissel daarna de naald en hang de betreffende steek vervolgens weer in de nieuwe naaldkop.

## REINIGING EN ONDERHOUD

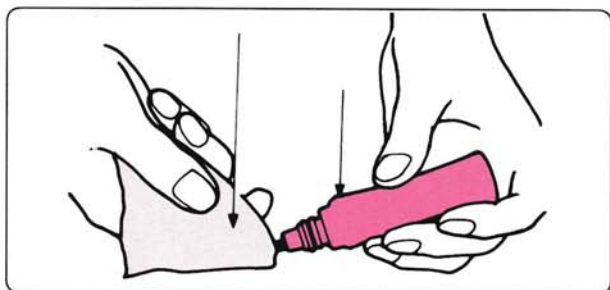

Maak de metalen delen van de machine schoon met een doekje en wat olie en de plastic onderdelen met een doekje en een mild, neutraal schoonmaakmiddel.

### GEBRUIK GEEN SPUITBUS VOOR HET REINIGEN VAN UW MACHINE!

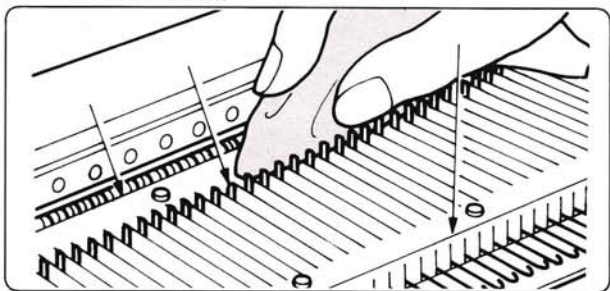

Zet alle naalden in de B-stand en maak de opstaande gedeelten van de naalden en de voorste en achterste rail schoon met een doekje en wat olie.

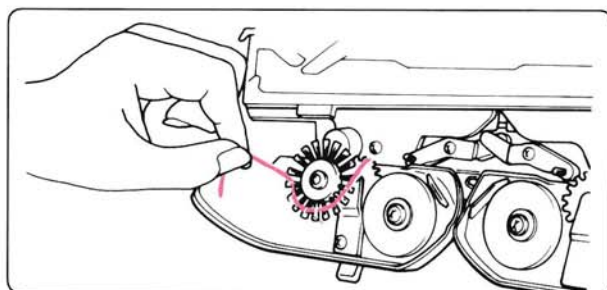

Haal de breislede en de L-slede van het naaldenbed en verwijder stof en pluïsjes. Controleer, of er geen stof of stukjes garen in de borsteltjes zitten en of deze soepel kunnen ronddraaien.

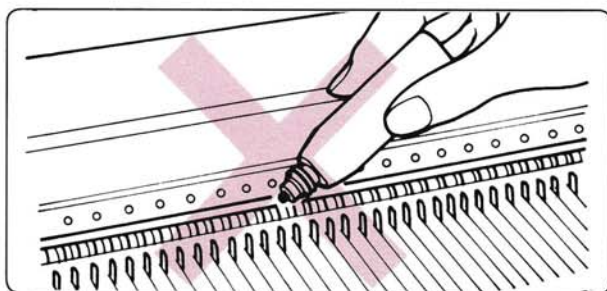

Breng geen olie rechtstreeks op de machine aan.

**Gebruik geen alcohol, benzine, verfverduiners of petroleum !**

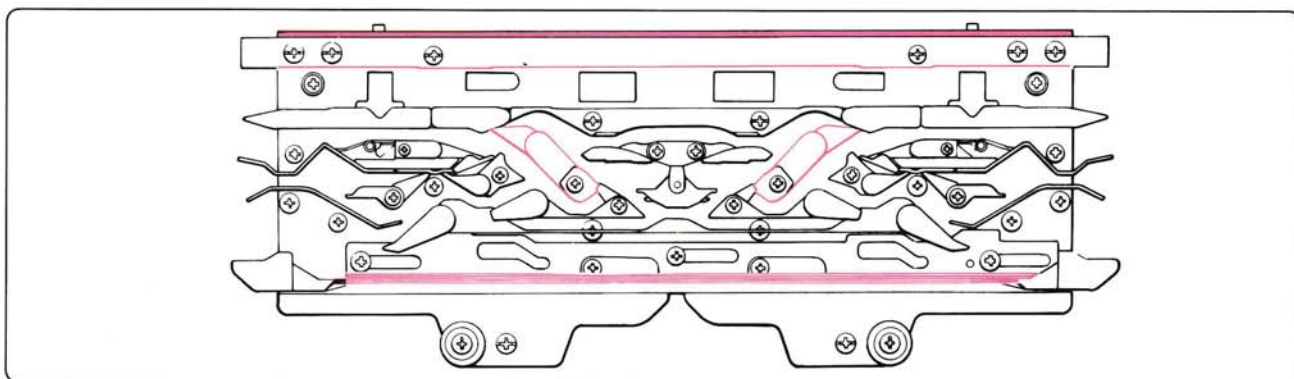

Mocht de breislede wat moeizaam over het naaldenbed schuiven, maak dan de hierboven aangegeven punten schoon en wrijf de betreffende onderdelen na met een doekje en wat olie.

Het regelmatig schoonmaken en invetten van de onderdelen van Uw machine maakt het breien eenvoudiger en voorkomt bovendien overmatige slijtage.

★ Wanneer U de machine een tijdje niet gebruikt heeft, brei dan eerst 20–30 toeren met contrastgaren voor het verwijderen van eventueel aanwezige, vuile olieresten.

