

ERKA

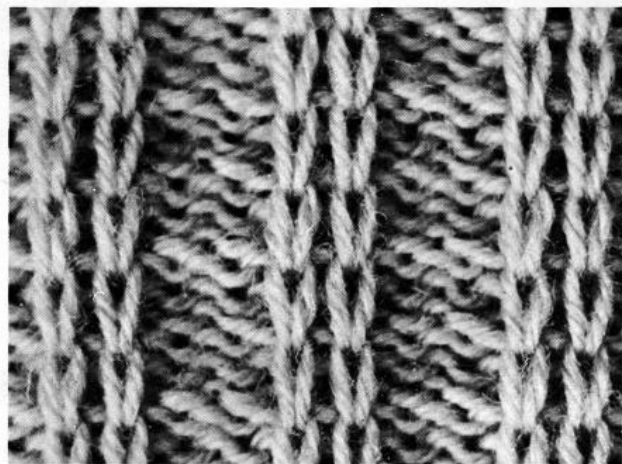
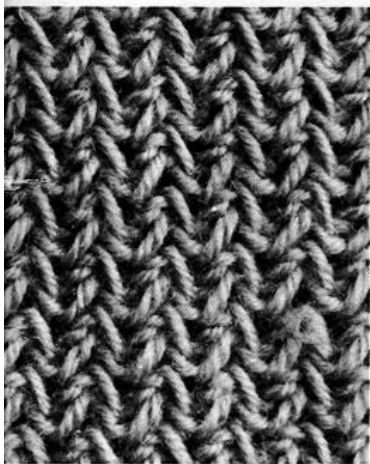
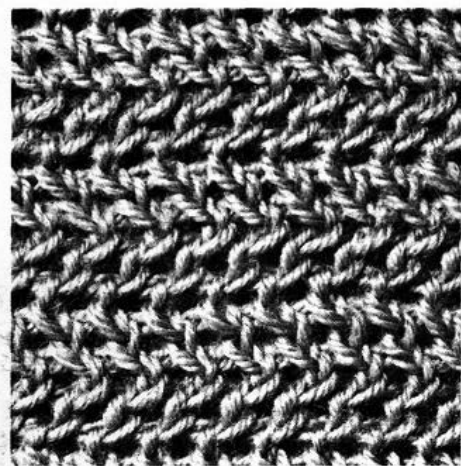
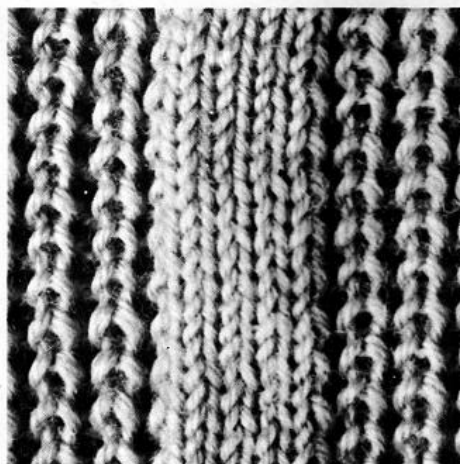

notice
complémentaire

T4 - T5

pour T10-T12
T24-T25

double
fonture

MACHINE T4

Peignes

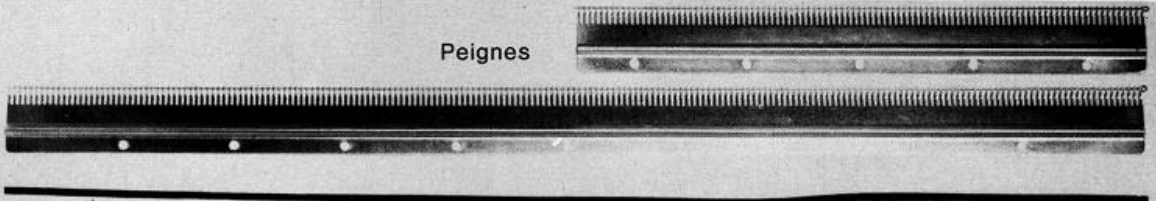

Tige " laine fine "

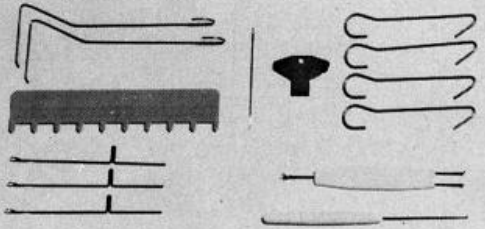
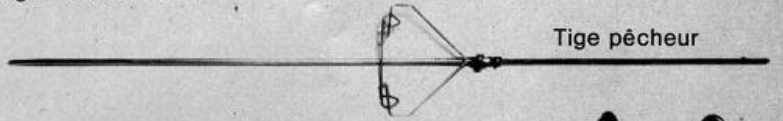

Poids, Réglettes, poinçons
Aiguilles, Tireur

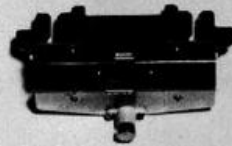

Accoupleur

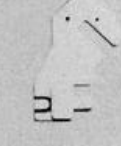

Raidisseur

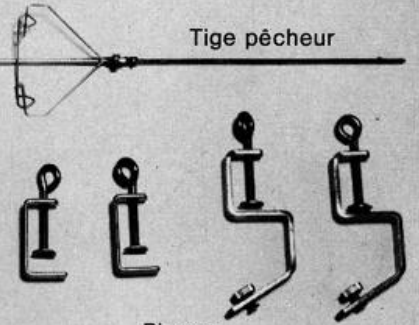

Pincettes

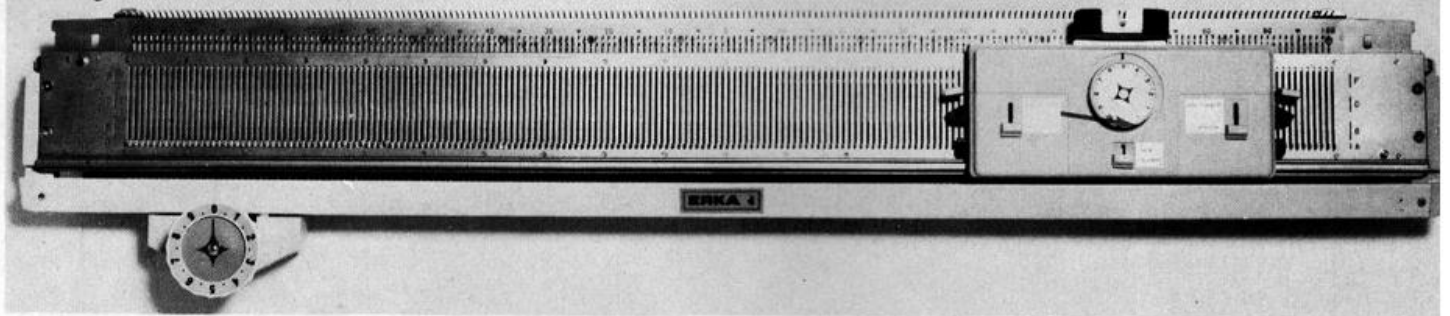

MACHINE T5

Peignes

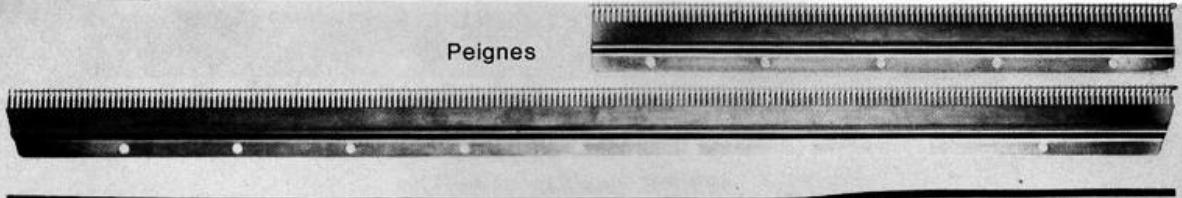

Tige " laine fine "

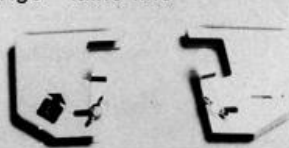

Raidisseurs



Accoupleur

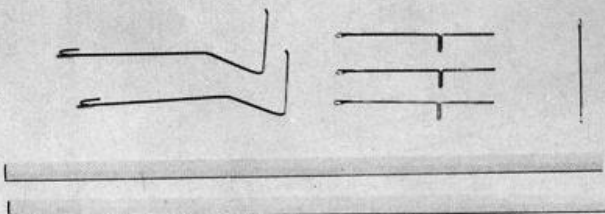
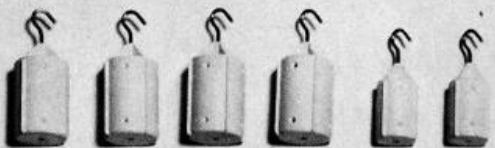

Poids, Cache-becs, Aiguilles

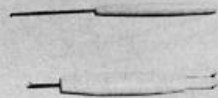

Poinçons

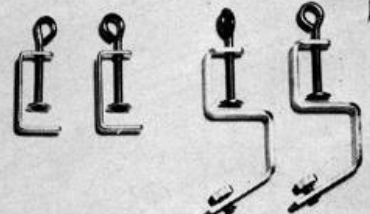

Pincettes

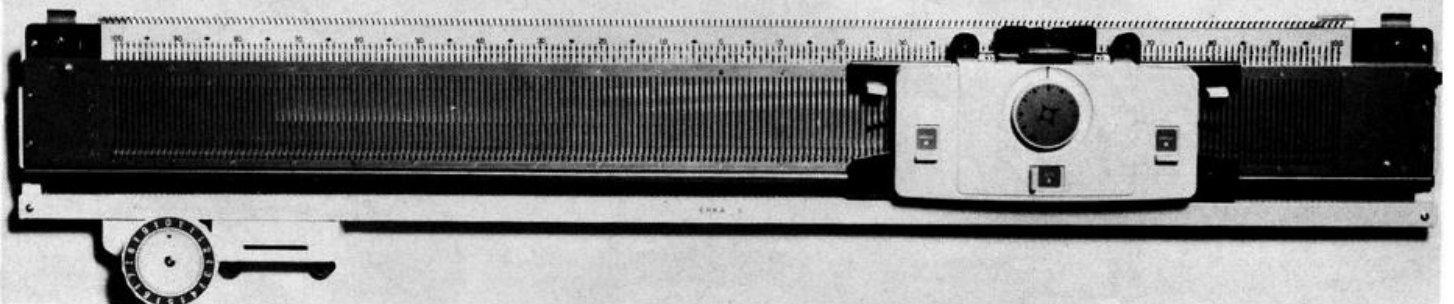

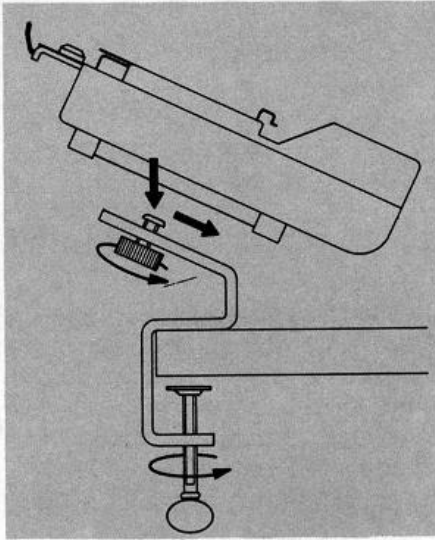

Fig. 1

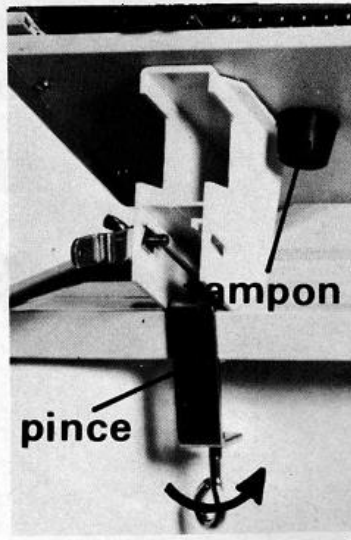

Fig. 2

1° MISE EN PLACE DE LA MACHINE PRINCIPALE

- Fixer la machine sur la table avec les pinces fournies dans la T.5 (fig. 1) ou sur le meuble avec les pinces déjà prémontées sur le meuble.
- Préparer la machine (voir notice T.24/T.25 pages 4-5-6); toutefois **ne pas fixer l'abaisseur** sur le chariot.

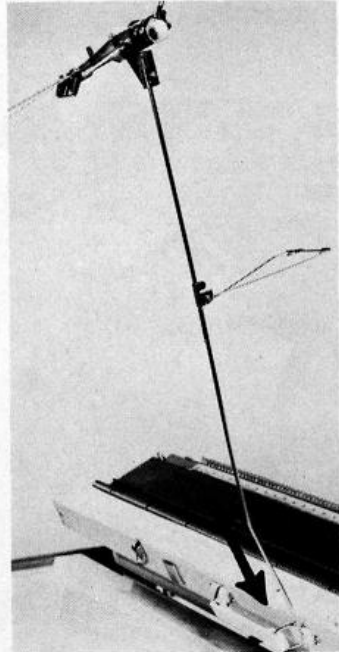

Fig. 3

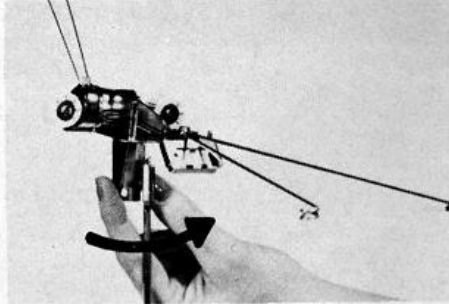

Fig. 4A

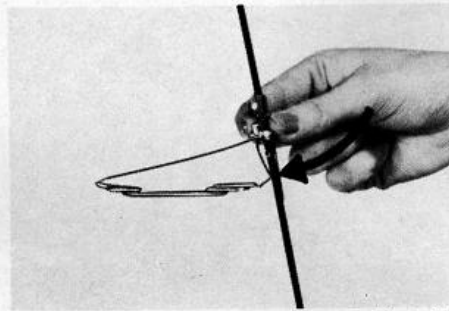

Fig. 4B

2° MISE EN PLACE DES RAIDISSEURS

- Mettre en place les raidisseurs (le raidisseur R à droite, le L à gauche) de sorte qu'ils viennent en butée contre le tampon caoutchouc noir (fig. 2).
- Fixer les raidisseurs avec les pinces fournies dans la T.5.

NOTA : Pour la fixation des raidisseurs sur le meuble ERKA, ne pas utiliser les pinces plates mais les vis avec pattes de blocage fournies avec le meuble.

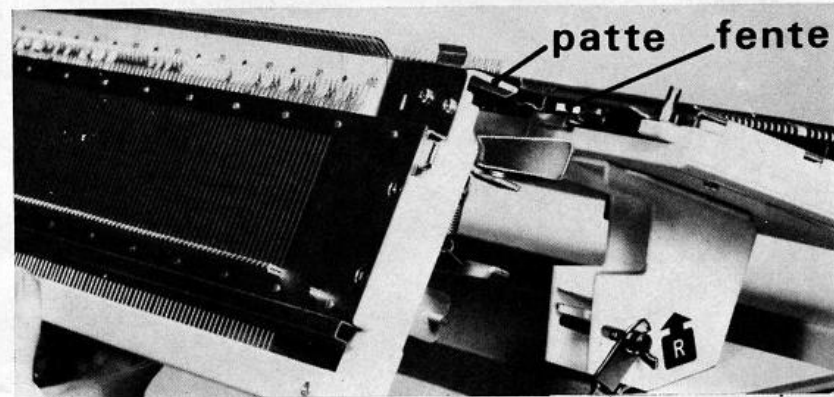

Fig. 5

3° MISE EN PLACE DU PECHEUR

- Introduire la tige dans l'un des trous se trouvant sur les attaches de la poignée, de sorte que la partie inclinée soit vers l'intérieur (fig. 3).
- Soulever la tête du pêcheur et la faire pivoter d'un demi-tour (fig. 4 A).
- Soulever le triangle et le faire pivoter d'un demi-tour (fig. 4 B).

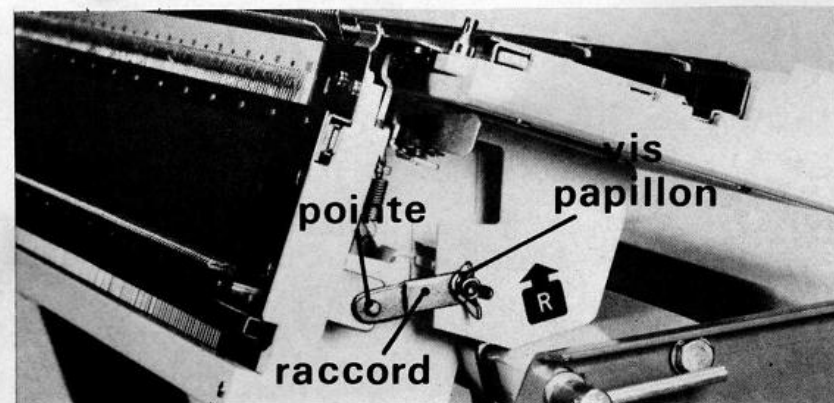

Fig. 6

4° ACCOUPLEMENT T.5

- Tenir la T.5 des deux mains et introduire les pattes de la T.5 dans les fentes de la fonture arrière (fig. 5).
- Dévisser légèrement la vis papillon, introduire la pointe dans le trou du raccord et bien serrer la vis papillon (fig. 6).

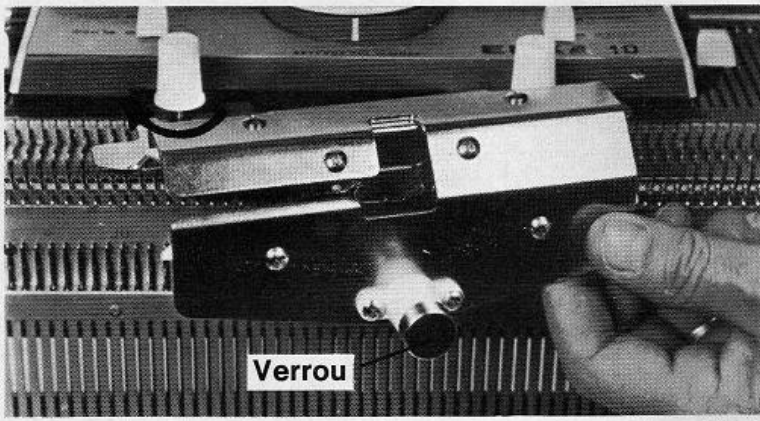

Fig. 7

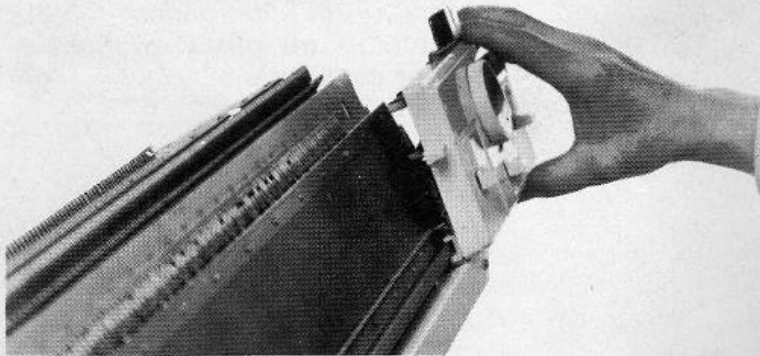

Fig. 8

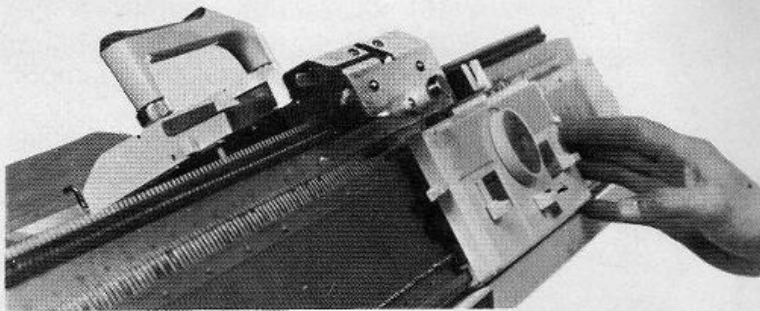

Fig. 9

5° MISE EN PLACE DE L'ACCOUPLEUR

- Dévisser les deux boutons blancs glisser à fond l'accoupleur sous le deux boutons et les bloquer en le tournant vers la droite (fig. 7).

6° MISE EN PLACE DU CHARIOT AVANT

- Engager la glissière située en bas du chariot avant dans le rail de la fonture jusqu'à la butée.
 - Dégager le chariot de la butée en tirant légèrement vers soi et le faire glisser d'environ 25 cm (fig. 8).
 - Appliquer le chariot avant contre la fonture et l'amener en face du chariot arrière. Les deux chariot s'enclenchent automatiquement (fig. 9 et 10).

NOTA : Pour désaccoupler les chariots, il suffit de tirer le verrou en le maintenant.

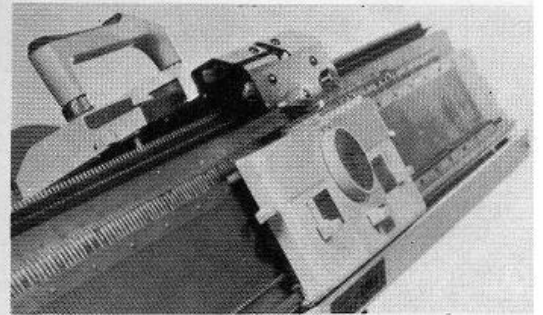

Fig. 10

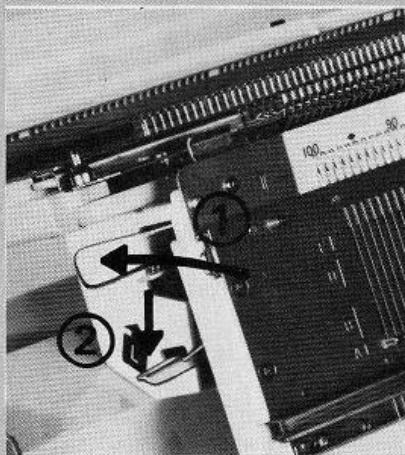

Fig. 11

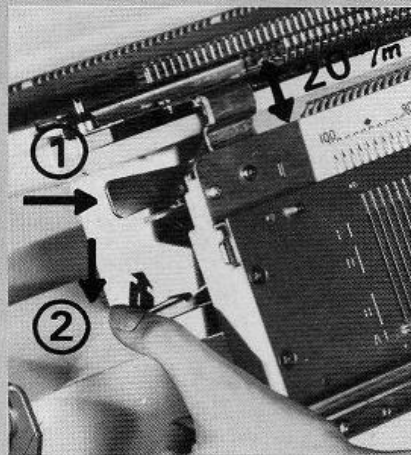

Fig. 12A

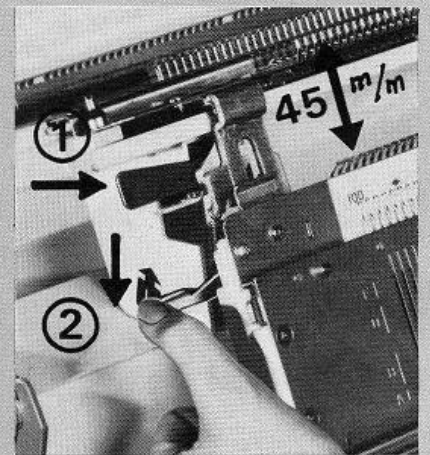

Fig. 12B

La fonture avant T.5 à 3 positions.

Position haute : pour le tricotage, les becs des deux fontures sont à la même hauteur. Pour tricoter les grosses laines, abaisser légèrement (2 m/m) la fonture. Pour cela, pousser la clavette ① et ensuite appuyer sur la clavette ② (fig. 11).

Position médiane : pour regarder l'ouvrage, abaisser la fonture de 20 m/m. Pour cela, amener vers soi la clavette ① et appuyer sur la ② (fig. 12 A).

Position basse : pour non utilisation de la fonture avant (tricotage en simple fonture), abaisser la fonture de 45 m/m. Pour cela, appuyer à nouveau sur la clavette ② (fig. 12B). Mettre les cache-becs.

NOTA : Pour remettre en position haute, soulever la fonture avant jusqu'au déclic d'enclenchement.

MONTAGE DE LA MACHINE T.4

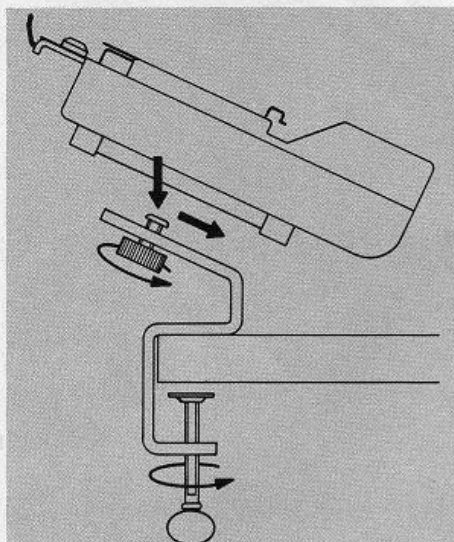

Fig. 13

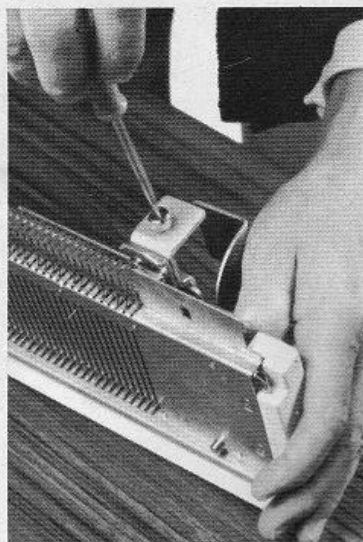

Fig. 14

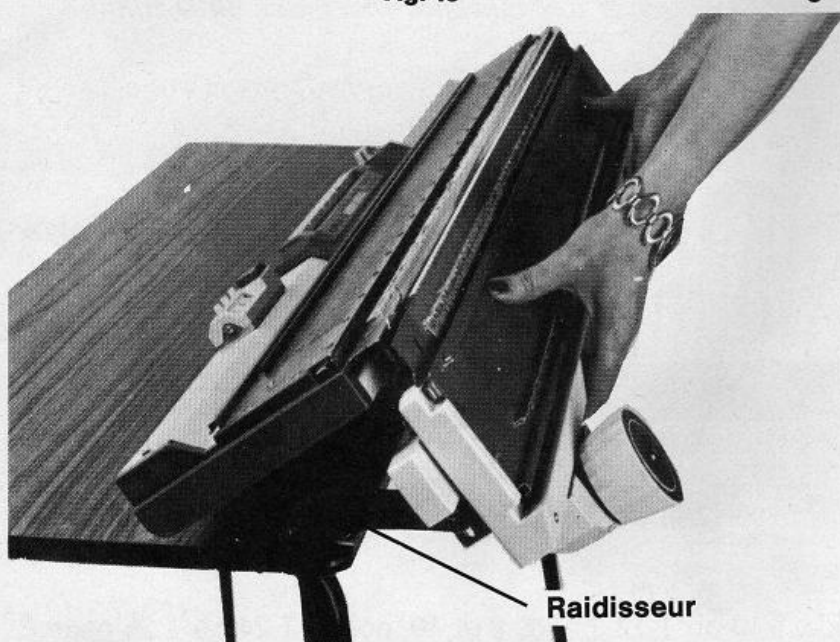

Fig. 15

NOTA. - Pour la mise en place de l'accoupleur et du chariot avant voir 5° et 6° page ci-contre.

Pour la fixation des raidisseurs sur le meuble ERKA ne pas utiliser les pinces mais les vis avec pattes de blocage fournies avec le meuble.

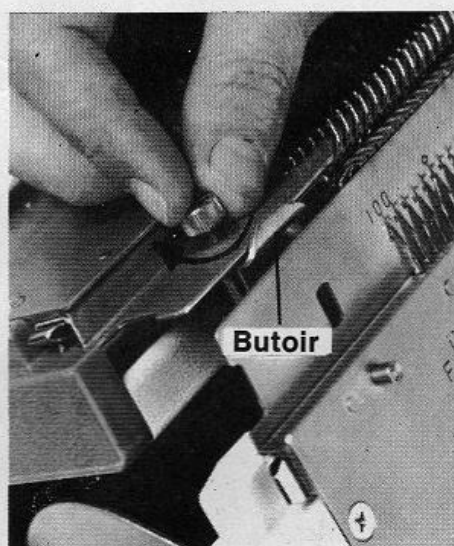
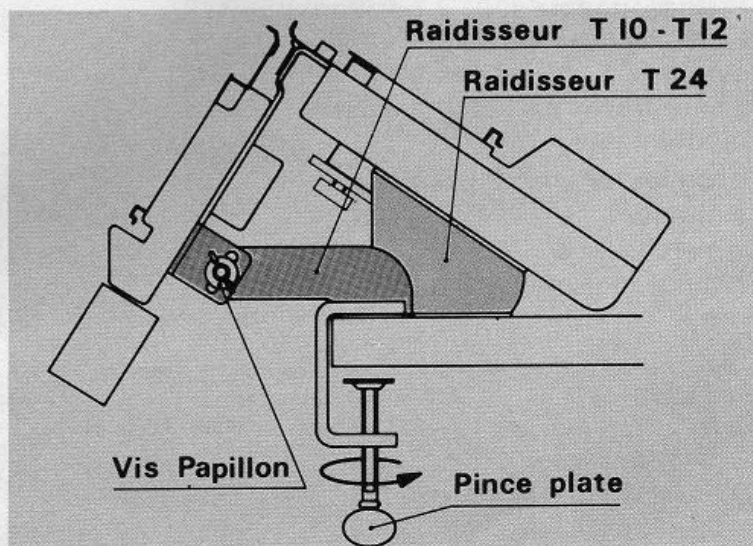

Fig. 16

Fig. 17



1° MISE EN PLACE DE LA MACHINE PRINCIPALE

- Fixer la machine sur la table avec les pinces fournies dans la T.4 (fig. 13) ou sur le meuble avec les pinces déjà prémontées sur le meuble.

- Préparer la machine (voir notice T.10-T.12 pages 6-7-8 ou notice T.24 pages 4-5-6); toutefois **ne pas fixer l'abaisseur** sur le chariot.

2° CHANGEMENT DE LA TIGE DU PECHEUR

- Remplacer la tige du pêcheur de la machine principale par la nouvelle tige fournie avec la T.4.

3° ACCOUPLEMENT

- Dévisser les deux vis qui se trouvent sur les pattes de la T.4 (fig. 14).

- Présenter la T.4 en face de la machine principale en s'assurant que les raidisseurs reposent sur la table (fig. 15).

- Positionner les pattes de la fonture arrière de sorte que les trous des vis des pattes correspondent avec la fente située aux extrémités de la fonture arrière et que les butoirs des pattes viennent contre le bord de la fonture arrière (fig. 16).

- S'assurer que les jacks des 2 fontures sont face à face et bloquer avec les vis (fig. 16).

4° MISE EN PLACE DES RAIDISSEURS

- Dévisser légèrement les vis papillon.

- Fixer les raidisseurs avec les pinces plates fournies avec la T.4 (fig. 17).

- Bloquer les vis papillon.



Clavette

Fig. 18

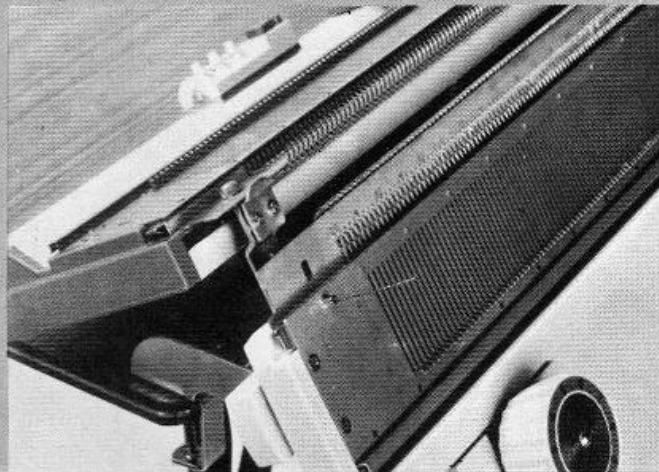

Fig. 18 A

NOTA : La fonture avant a 2 positions :

- **Position haute** : Pour le tricotage, les becs des deux fontures sont à la même hauteur (fig. 18).
- **Position basse** : appuyer sur les deux clavettes se trouvant aux extrémités de la fonture avant, et tirer vers le bas (fig. 18 A).

Pour remettre en position haute, pousser la fonture avant vers le haut jusqu'au dé clic d'enclenchement.

CONNAISSANCES TECHNIQUES DE BASE

CHARIOTS

1° **Chariot arrière** - se reporter à la notice T.10 ou T.12, pages 9 et 10, notice T.24 ou T.25 page 8

2° **Chariot avant** - (fig. 19).

a) **au centre** : - le **disque de serrage** des mailles comporte les numéros de 0 à 10 qui correspondent aux numéros 0 à 10 du disque de serrage du chariot arrière.

- le **poussoir central** avec 2 positions « Jeté » et « Circulaire ».

b) **de chaque côté**, il y a :

- **un poussoir** avec 2 positions :
« marche » : les aiguilles tricotent ;
« hors travail » : les aiguilles ne tricotent pas ;
- **un levier** avec 2 positions :
« attente » : ●
« marche » : ◆
(reprise mailles en attente)

Fig. 19

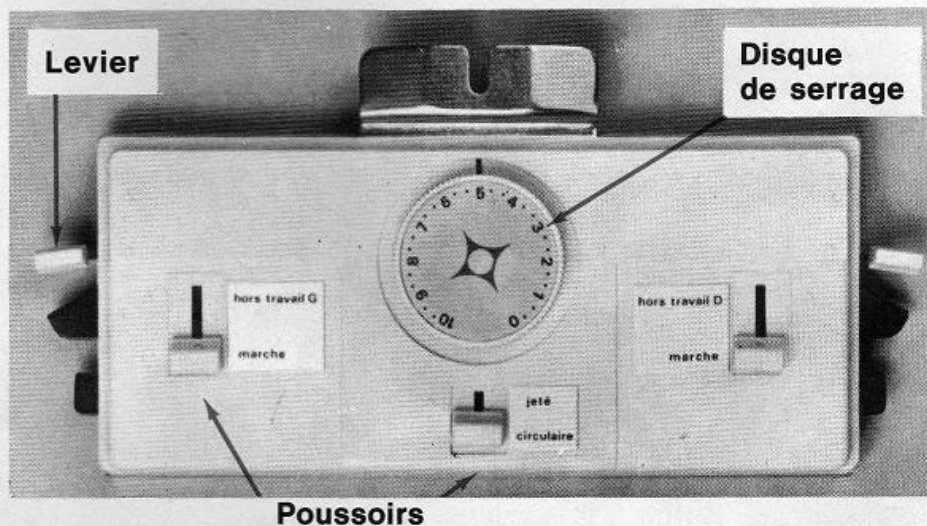

NOTA : Les chariots doivent toujours être manœuvrés **lentement** et sans **à-coups**. En fin de rang, les dégager suffisamment (environ de 2 cm de la dernière aiguille) avant de faire le rang suivant. Lorsque les chariots sont engagés, **ne jamais faire marche arrière**.

POSITION DES AIGUILLES

1° Fonture arrière - se reporter à la notice T.10 ou T.12, page 4, notice T.24 ou T.25 page 7.

2° Fonture avant - il y a 4 positions d'aiguilles (fig. 20).

A - **Position repos** : les talons des aiguilles se trouvent tout à fait en bas de la fonture.

B - **Position travail** : les talons des aiguilles se trouvent au 1/3 de la fonture (en partant du bas).

D - **Position sélection** : les talons des aiguilles se trouvent aux 2/3 de la fonture (en partant du bas).

F - **Position attente** : les talons des aiguilles se trouvent en haut de la fonture.

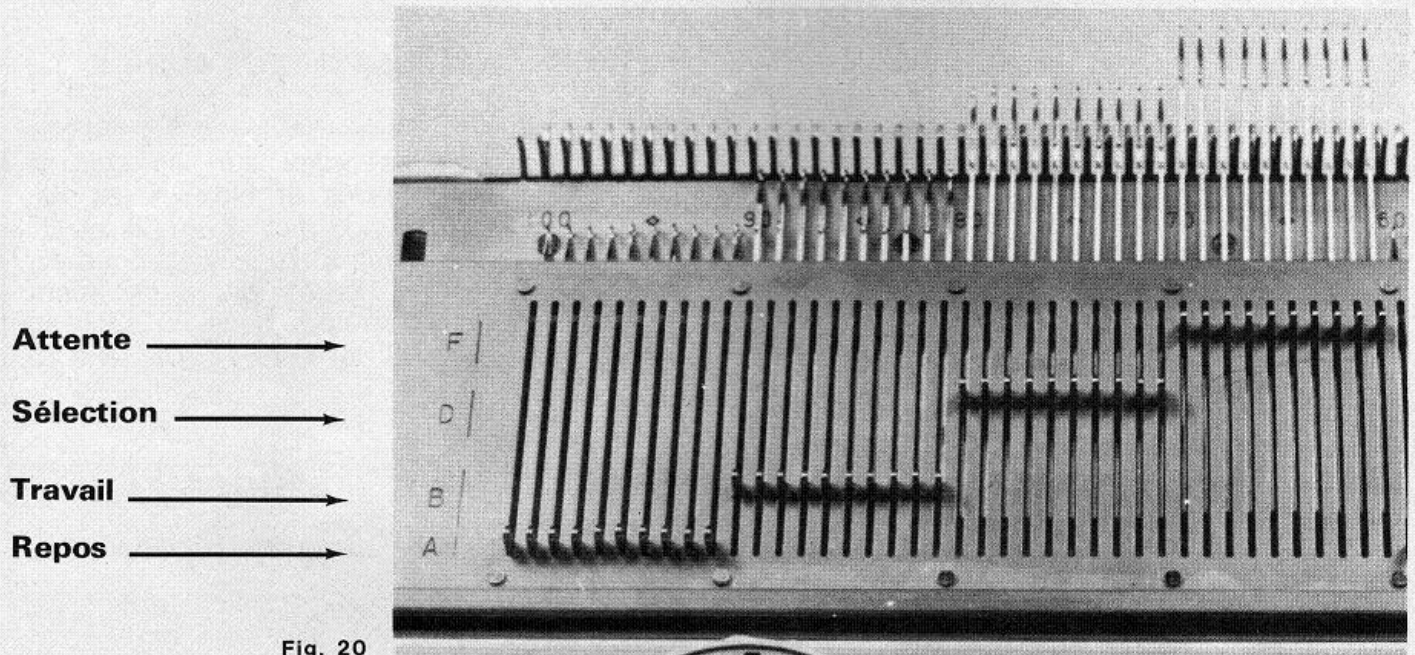

CHEVALEMENT

Dans le bas de la fonture avant, à gauche, se trouve le système de chevalement qui permet de déplacer latéralement la fonture avant par rapport à la fonture arrière. Les manœuvres se font à l'aide du disque de chevalement (fig. 21).

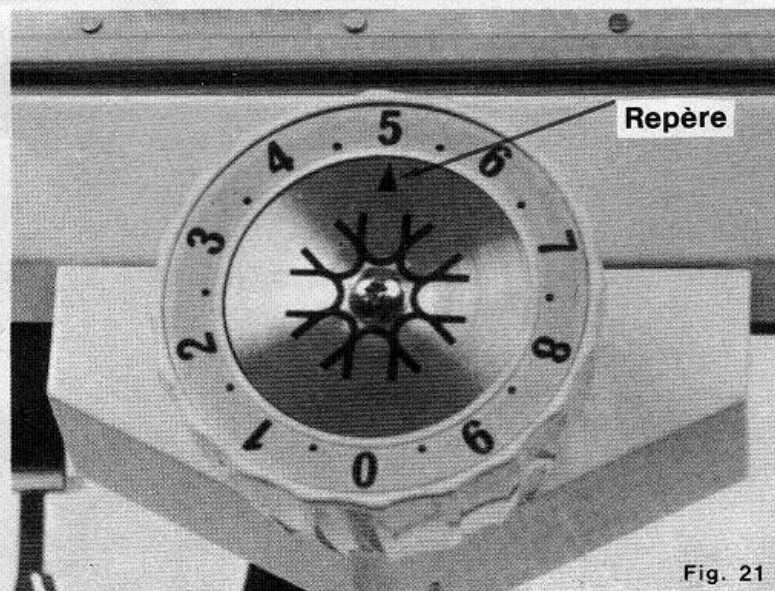

Pour régler le chevalement sur le numéro choisi, mettre le numéro en correspondance avec le repère rouge du cadran (fig. 21).

Remarque importante : Pour le tricotage normal (sans chevalement), le repère doit être mis sur le 5. Les becs des fontures se trouvent ainsi face à face.

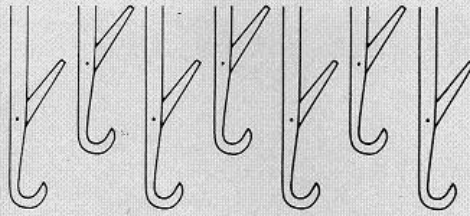
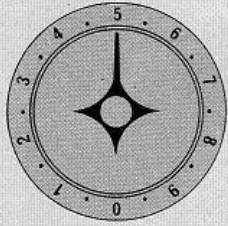

Fig. 22

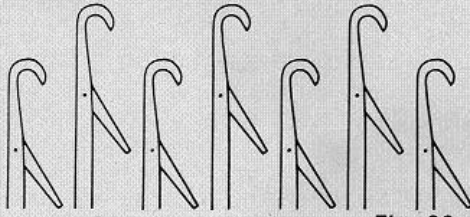
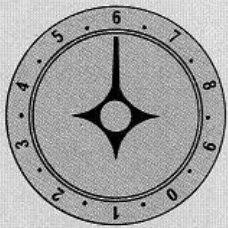

Fig. 23

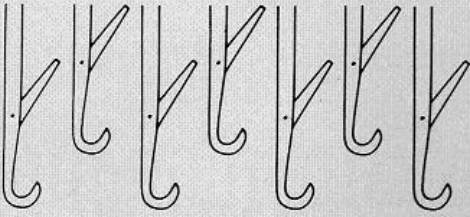
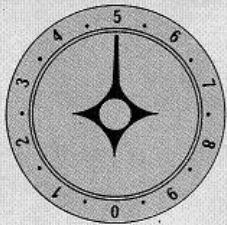

Fig. 24

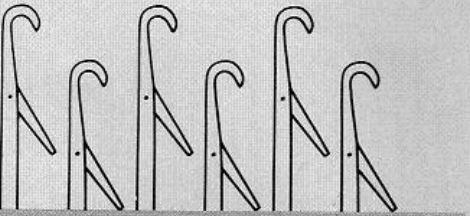
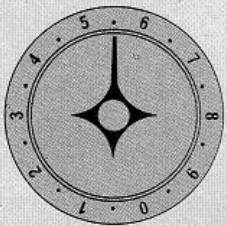

Fig. 25

1° COMMENT CHEVALER DE NUMERO EN NUMERO (par exemple de 5 à 6)

Positionner le disque de chevalement sur le 5 (fig. 22).
Le tourner dans le sens contraire des aiguilles d'une montre de 2 crans afin d'amener le chiffre 6 au repère (fig. 23).

LIMITATEUR SUR T.5

Desserrer les 2 vis. Régler les index sur les chiffres désirés et bloquer les vis. Sur la fig. 25 A "8 et 3" donc lorsque vous tournez, le disque de chevalement s'arrêtera dans un sens au "8" et dans l'autre sens au "3".

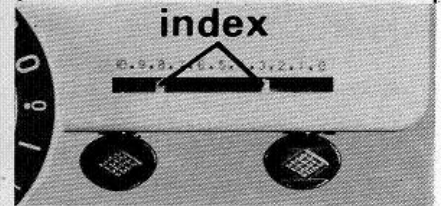

Fig. 25A

2° COMMENT CHEVALER DE DEMI-NUMERO EN DEMI-NUMERO

(par exemple de 5 à 5,5)

Positionner le disque de chevalement sur le 5 (fig. 24) et le tourner dans le sens contraire des aiguilles d'une montre de 1 cran afin d'amener le chiffre 5,5 face au repère (fig. 25).

NOTA : Pour chevaler dans le sens inverse (par exemple de 5 à 4), les manœuvres sont inversées.

ENFILAGE DE LA LAINE

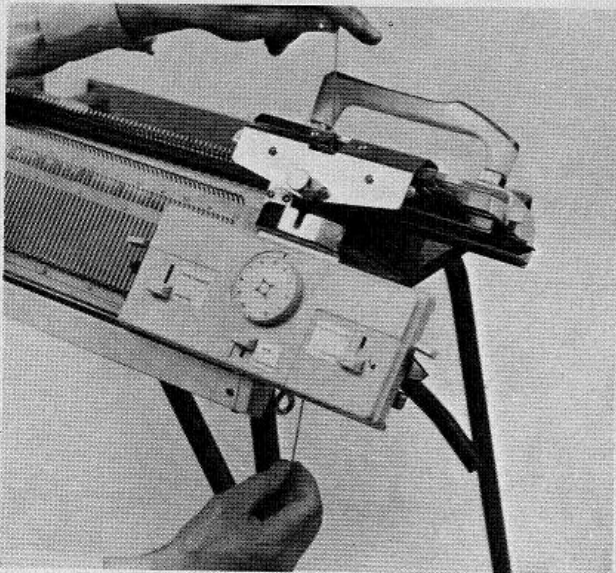

Fig. 26

- Mettre les chariots à droite, les 2/3 des chariots se trouvant dans le vide ou sur le rail de l'ajoureur (fig. 26).
- Tirer sur le verrou de l'accoupleur afin de libérer le chariot T.4 et mettre en **position basse** uniquement le côté droit de la fonture T.4 (fig. 26).
- Faire l'enfilage de la laine dans le pêcheur (voir notice T.10 page 14), notice T.12 page 17, notice T.24 ou T.25 page 14).
- Passer la laine dans le guide-fil de l'accoupleur (fig. 27) et l'accrocher à la pince du raidisseur.
- Remettre la fonture T.4 en position haute et accoupler les 2 chariots.

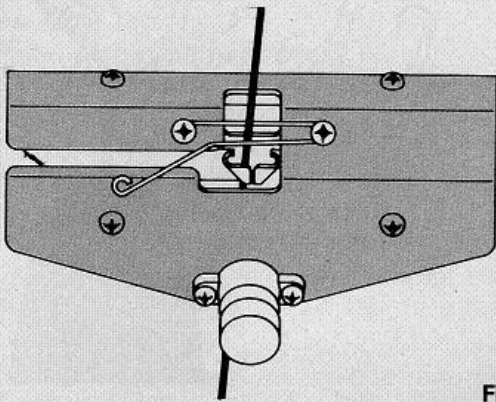

Fig. 27

Sur la T.5 le passage de la laine dans l'accoupleur se fait par glissement latéral.

Réglage du serrage du disque de tension

N^{os} 1 et 2 : pour les grosses laines.

N^{os} 3 et 4 : pour les laines moyennes.

N^{os} 5 et 6 : pour les laines fines.

DESCENTE DU TRICOT

1° PEIGNE

Lorsque le premier rang d'enfilage a été fait (variable suivant le point choisi, voir pages suivantes « Commencement d'un tricot »), la mise en place du peigne s'effectue comme suit.

- Positionner le peigne de la main gauche sous la machine (fig. 28 A) après avoir, au préalable, enlevé le jonc.
- L'introduire entre les deux fontures, la nervure de renforcement tournée vers la table et passer de la main droite le jonc dans les œillets du peigne (fig. 28 B).
- Tirer le peigne vers le bas et accrocher les poids.

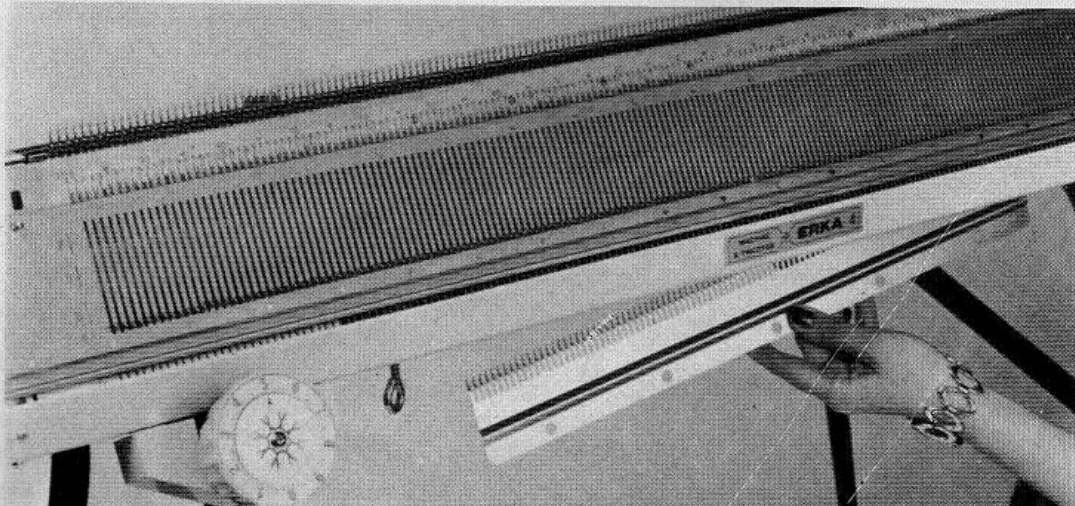

Fig. 28 A

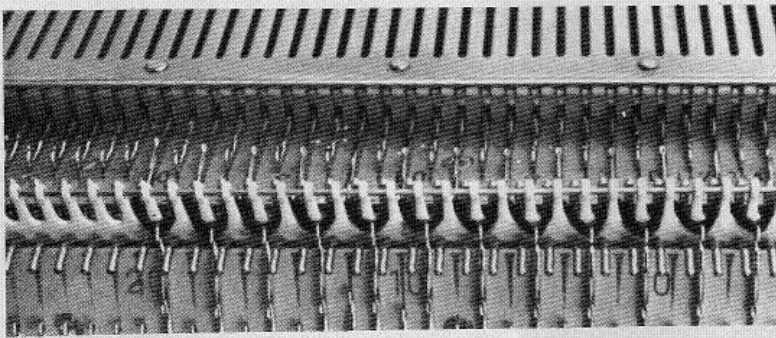

Fig. 28B

NOTA : Faire attention de bien passer les œillets entre les aiguilles envers et endroit sans heurter le fil, pour éviter de le faire tomber des crochets des aiguilles (fig. 28 B).

2° LES POIDS

Le nombre de poids est variable en fonction de la largeur de tricot et de la grosseur de laine. A titre d'exemple pour une laine 3 fils :

- Pour 50 mailles mettre 1 poids
- de 50 à 100 mailles 2 poids
- de 100 à 150 mailles 3 poids
- de 150 à 200 mailles 4 poids

Les poids de lisière s'accrochent au bord du tricot (fig. 29A). Ils sont principalement utilisés pour les points à base de mailles jetées, les augmentations et diminutions en bordure de tricot, les boutonnières. **Ils doivent être remontés** tous les **20 à 30 rangs** dans la position de la figure 29A.

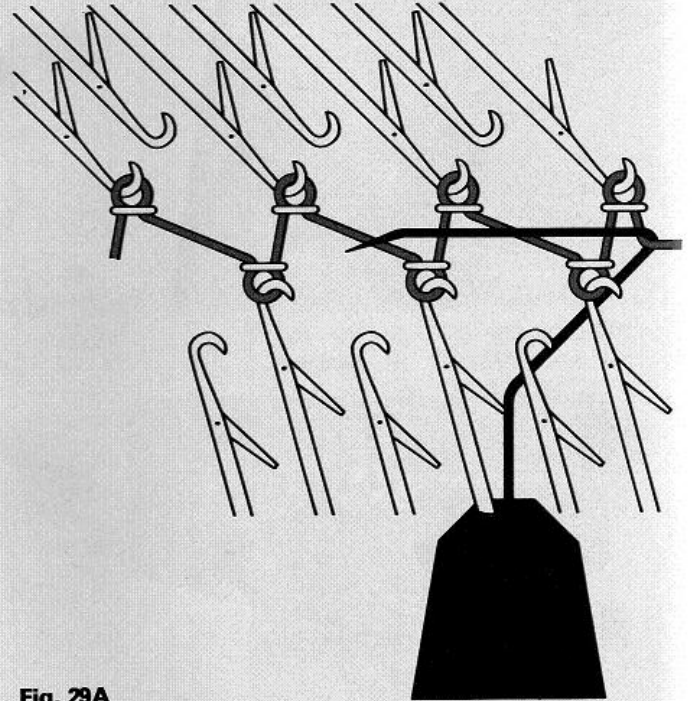

Fig. 29A

3° TRICOTAGE EN LAINE FINE

Pour tricoter la laine fine ou très fine, mettre en place **sur la fonture arrière** la tige plastique "laine fine". Pour cela glisser cette tige entre le bord de la fonture et les becs (fig. 29B).

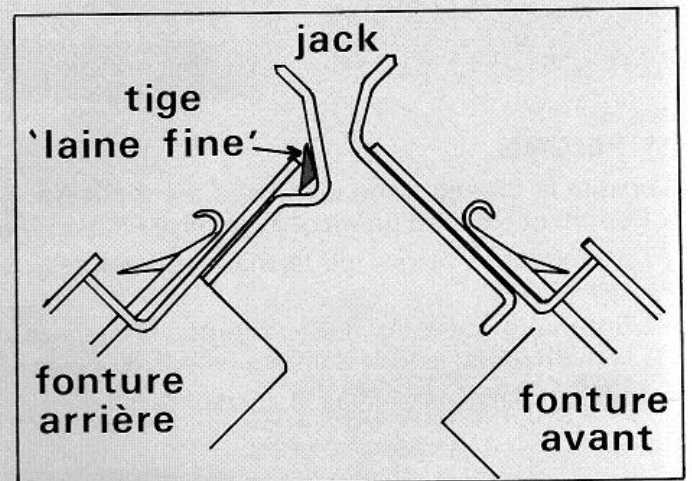

Fig. 29 B

REGLAGE DE LA MAILLE

Le réglage est variable suivant la grosseur du fil utilisé. En principe, les disques de serrage des chariots avant et arrière doivent être réglés au même numéro.

Les côtes sont toujours tricotées plus serrées que le jersey (1 numéro en-dessous).

	Côtes	Jersey
- Laine très fine	0 à 2	0 à 3
- Laine fine	2 à 5	3 à 6
- Laine moyenne	5 à 8	6 à 9
- Grosse laine	8 à 10	9 à 10
	et 1 maille sur 2	et 1 maille sur 2

Dans les explications qui vont suivre, le réglage des mailles est donné pour une laine que vous tricotez à la main avec des aiguilles $2\frac{1}{3}$.

COTES 1 ET 1 - MONTAGE NORMAL

(le plus simple fig. 30)

1° PRÉPARATION DE LA MACHINE

a) **Les chariots** : Vérifier que les chariots avant et arrière sont bien enfilés dans leur glissière.

Les chariots sont à droite accouplés

- Chariot arrière :

T.10-T.12 : Leviers sur "Travail"
Poussoirs sur "Marche"
Disque de serrage sur 0

T.24-T.25 : Régler comme fig. 31.

- Chariot avant :

Poussoir gauche sur "Marche"
Poussoir droit sur "Hors travail"
Poussoir central sur "Circulaire"
Leviers sur 0. Disque de serrage sur 0.

b) **Les aiguilles**

- Régler le chevalement sur 5.
- Avec la réglette, positionner en travail 1 aiguille sur 2 (c'est-à-dire 1 aiguille en travail, 1 aiguille en repos).

Sur la fonture arrière 20 aiguilles (10 de chaque côté du milieu de la machine).

Sur la fonture avant 19 aiguilles de sorte que ces aiguilles soient en quinconce par rapport aux aiguilles de la fonture arrière (fig. 32).

NOTA : Il faut toujours commencer et terminer par une aiguille sur la fonture arrière (fig. 32).

2° TRICOTAGE

- Faire l'enfilage de la laine dans le pêcheur et le guide-fil de l'accoupleur (voir page 9).

- Passer lentement les chariots **de droite à gauche** en donnant du lâche à la laine au fur et à mesure de l'avancement des chariots. Le zig-zag du 1^{er} rang est formé.

- Mettre le tendeur (fig. 33) Accrocher les poids.

NOTA: Pour éviter de perdre la dernière maille gauche du 1^{er} rang, il faut passer la laine du côté opposé à cette maille par rapport au jonc du tendeur (fig. 33).

* Les chariots sont à gauche

- Chariot arrière :

T.10-T.12 : enfoncer la fiche HT gauche

T.24-T.25 : régler le bouton gauche sur HT

- Faire 3 rangs.

Les chariots sont à droite

- Chariot arrière : régler le serrage sur 3.

T.10-T.12 : annuler la fiche HT gauche

T.24-T.25 : régler le bouton gauche sur "Travail".

- Chariot avant : mettre le poussoir droit sur "Marche", régler le serrage sur 3.

- Mettre le compteur à 0 et tricoter le nombre de rangs nécessaires au bord côtes.

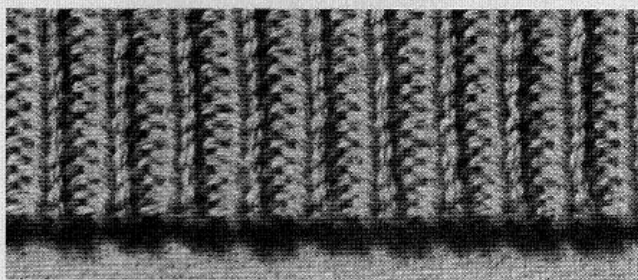

Fig. 30

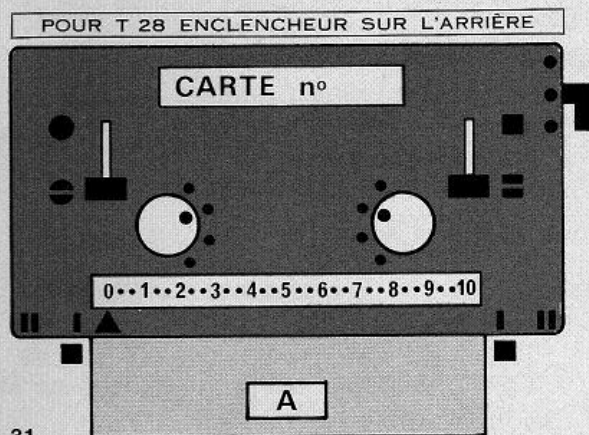

Fig. 31

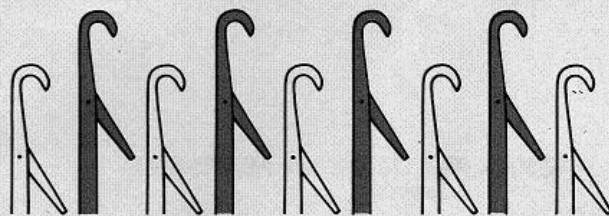
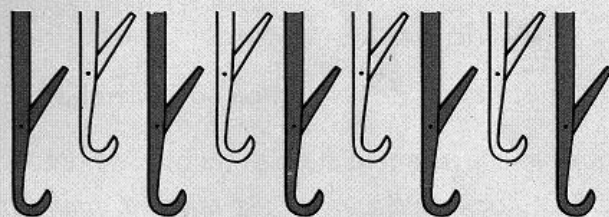

Fig. 32

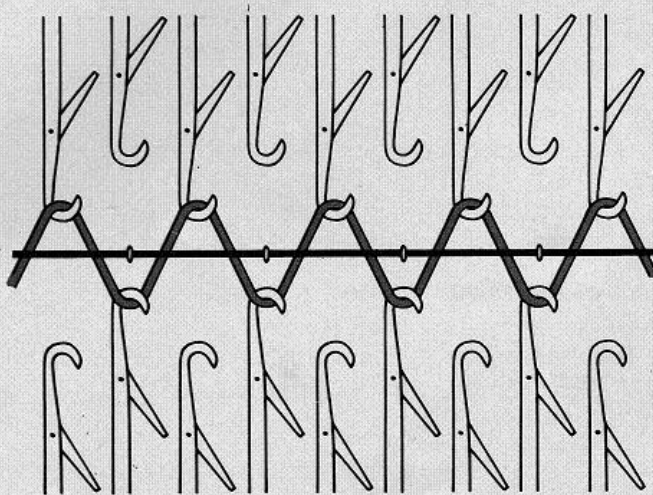

Fig. 33

COTES 1 et 1 - MONTAGE CHEVALE (fig. 34)

(ce montage est particulièrement recommandé pour les laines fines).

1° PRÉPARATION DE LA MACHINE

Régler de la même manière que pour les côtes 1 et 1 montage normal page 11.

2° TRICOTAGE

- Chevalement à 3,5.
- Faire les mêmes opérations que pour les côtes 1 et 1 montage normal page 11 jusqu'au signe * et continuer ensuite comme suit :

Les chariots sont à gauche

- Chariot arrière : sans changement
- Chariot avant :
 - Poussoir gauche sur "Marche".
 - Poussoir droit sur "Hors Travail".
 - Poussoir central sur "Jeté".
 - Leviers sur 0. Disque de serrage sur 0.

Tricoter un rang. **Les chariots sont à droite**

- Chariot arrière :
 - **T.10-T.12** : enfoncer la fiche HT gauche
 - **T.24-T.25** : régler le bouton gauche sur HT
- Chariot avant : sans changement.

Tricoter un rang. **Les chariots sont à gauche**

- Chariot arrière : Régler le serrage sur 3.
 - **T.10-T.12** : annuler la fiche HT gauche
 - **T.24-T.25** : régler le bouton gauche sur "Travail".
- Chariot avant : Poussoir droit sur "Marche"
Disque de serrage sur 3.

Régler le chevalement sur 5 et tricoter le nombre de rangs nécessaires au bord côtes.

NOTA : Lorsque l'ouvrage est terminé, tirer sur le fil de laine formant les bouclettes du début du tricot et le casser.

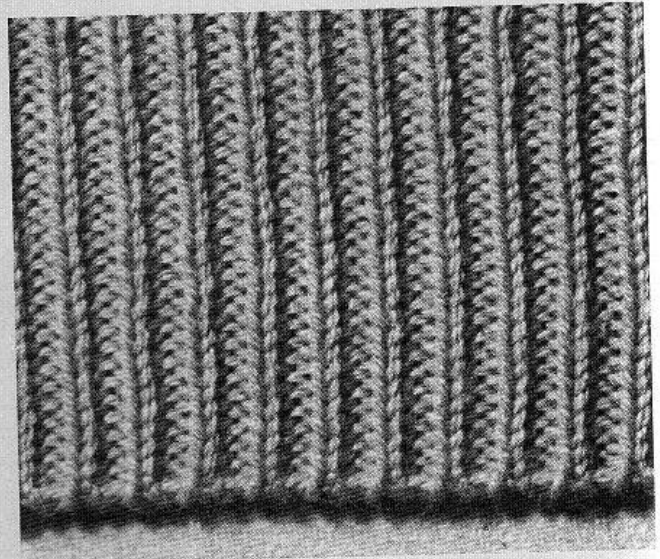

Fig. 34

COTES 2 ET 2 (fig. 35)

1° PRÉPARATION DE LA MACHINE

a) **Les chariots sont à droite** accouplés

- Chariot arrière :
 - **T.10-T.12** : Leviers sur "Travail"
Poussoirs sur "Marche"
Disque de serrage sur 0
 - **T.24-T.25** : Régler comme fig. 31 page 11.
- Chariot avant :
 - Poussoir gauche sur "Marche"
 - Poussoir droit sur "Hors Travail"
 - Poussoir central sur "Jeté"
 - Leviers sur 0. Disque de serrage sur 0.

b) **Les aiguilles**

- Régler le chevalement sur 5.
- Positionner en B les aiguilles en 2 et 2, en commençant et terminant par 2 aiguilles sur la fonture arrière (fig. 36).

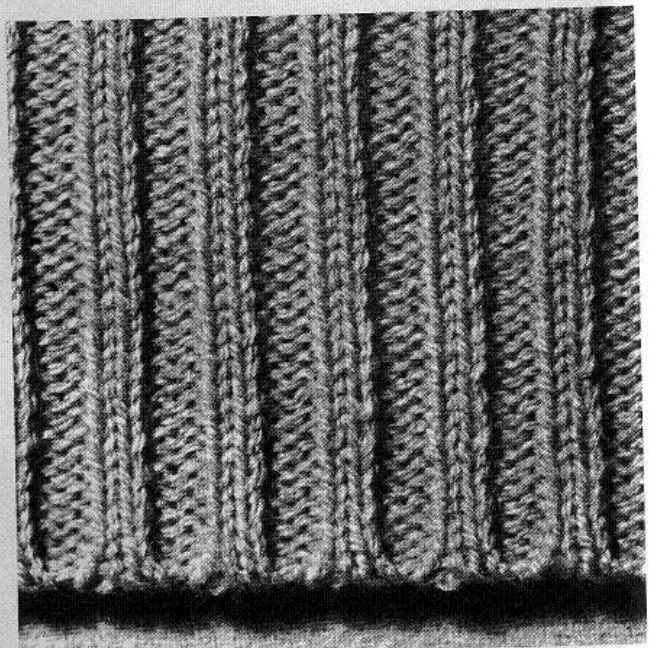

Fig. 35

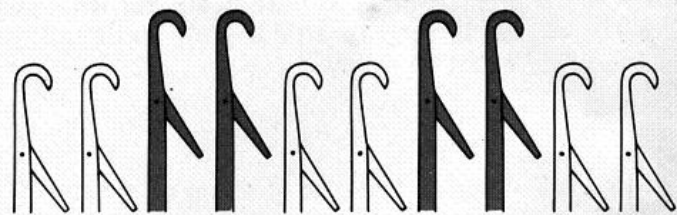
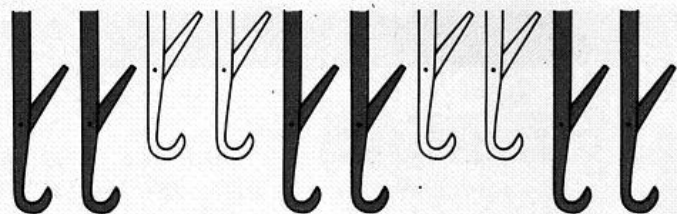

Fig. 36

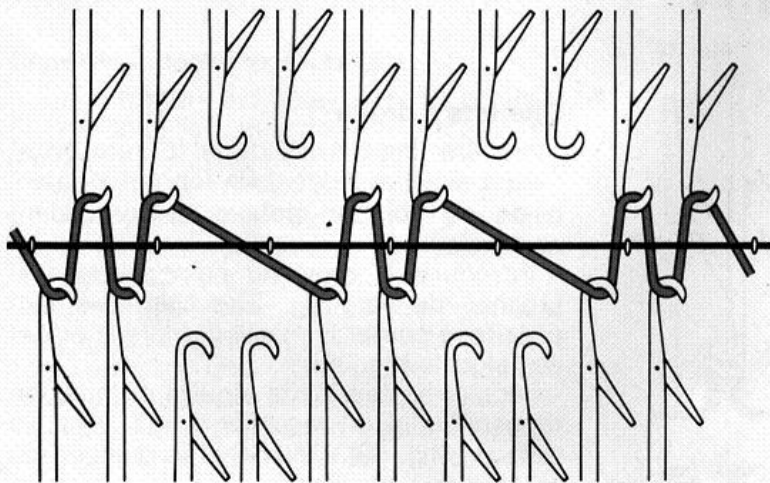

Fig. 37

2° TRICOTAGE

- Faire l'enfilage de la laine dans le pêcheur et le guide-fil de l'accoupleur (voir page 9).
- Régler le chevalement sur 3,5.
- Passer les chariots de droite à gauche en donnant du lâche à la laine au fur et à mesure de l'avancement des chariots. Le zig-zag du 1^{er} rang est formé.
- Mettre le tendeur (fig. 37). Accrocher les poids.

Les chariots sont à gauche

- Chariot arrière :
 - T.10-T.12** : enfoncer la fiche HT gauche
 - T.24-T.25** : régler le bouton gauche sur HT.
- Chariot avant : sans changement.

Tricoter 2 rangs, les chariots sont à gauche

- Chariot arrière : Serrage sur 4
 - T.10-T.12** : annuler la fiche HT gauche.
 - T.24-T.25** : régler le bouton gauche sur "Travail".
- Chariot avant :
 - Poussoir droit sur "Marche".
 - Disque de serrage sur 4.

Régler le chevalement sur 5, mettre le compteur à zéro et tricoter le bord côtes.

NOTA : Lorsque l'ouvrage est terminé, tirer sur le fil de laine formant les bouclettes du début du tricot et le casser.

NOTA : Ce montage en côtes 2 et 2 peut être réalisé d'une autre manière façon industrielle. Pour cela faire la même préparation de la machine, en disposant les aiguilles comme indiqué sur figure ci-contre.

- Faire l'enfilage de la laine dans le pêcheur et le guide-fil;
- Régler le chevalement sur 5,5
- Passer les chariots de droite à gauche, le 1^{er} rang est formé,
- Mettre le tendeur, accrocher les poids.

Les chariots sont à gauche

- Chariot arrière : **T.10-T.12** : enfoncer la fiche HT gauche
T.24-T.25 : régler le bouton gauche sur HT.
- Faire 2 rangs.
- Chariot arrière : **T.10-T.12** : annuler la fiche HT gauche
T.24-T.25 : régler le bouton gauche sur "Travail".
- Chariot avant : Poussoir droit sur "Marche".
- Régler les disques de serrage sur 4.
- Régler le chevalement sur 4,5, mettre le compteur à zéro et tricoter le bord côtes (pour passer en jersey, mettre le chevalement sur 5)

Lorsque l'ouvrage est terminé, tirer sur le fil de laine formant les bouclettes du début du tricot et le casser.

									A	fonture
									B	arrière
									B	fonture
									A	avant

PASSAGE DE COTES EN JERSEY

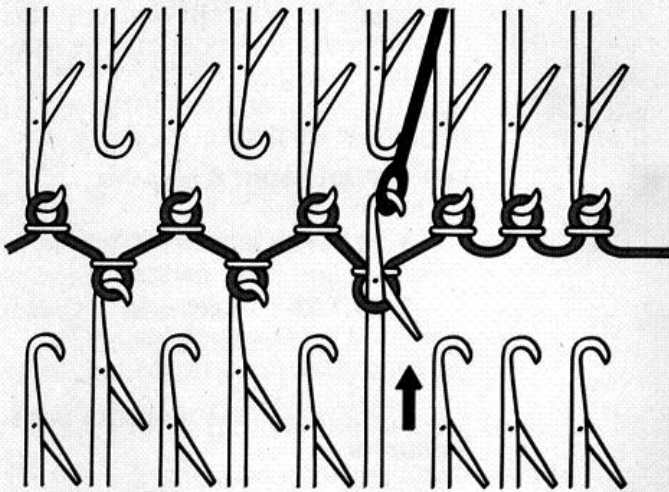

Fig. 38

Vous pouvez très facilement transférer les mailles de la fonture avant sur les aiguilles de la fonture arrière pour continuer votre tricot en jersey.

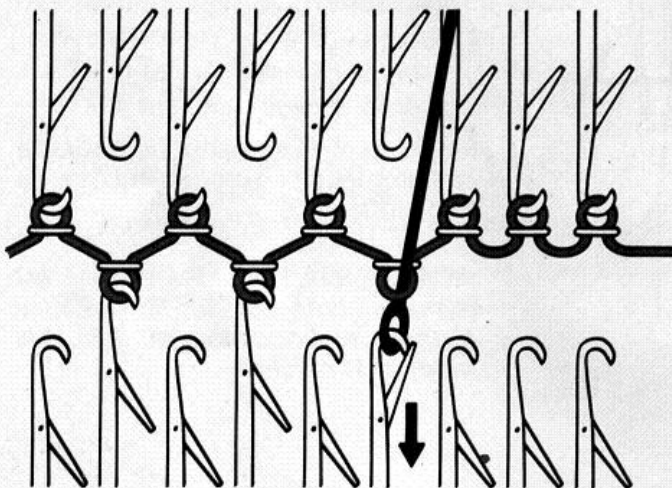

Fig. 39

Chariots à droite

Transférer les mailles de la fonture avant sur les aiguilles vides de la fonture arrière à l'aide du poinçon double, en procédant comme suit :

- Introduire le chas du poinçon dans le crochet de l'aiguille. Tirer verticalement pour faire passer la maille derrière le clapet de l'aiguille (fig. 38).
- Reculer ensuite cette aiguille en position repos A, afin de recueillir la maille sur le poinçon (fig. 39). Décrocher le poinçon du crochet de l'aiguille.
- Basculer le poinçon de la position verticale à la position horizontale.
- Introduire le chas de l'autre extrémité du poinçon dans le crochet de l'aiguille vide de la fonture arrière.
- Tirer l'aiguille avec le poinçon de sorte que la maille glisse dans le crochet.
- Répéter ces opérations autant de fois qu'il y a de mailles à transférer.

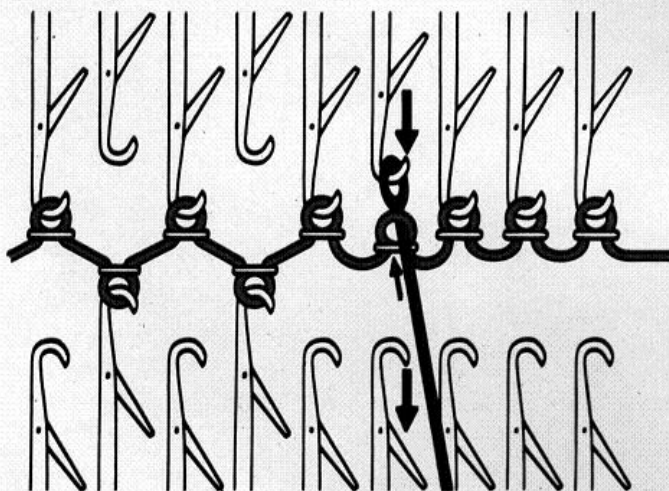

Fig. 40

- Mettre la fonture avant en position basse.
- Oter la laine du guide-fil et retirer l'accoupleur du charriot arrière.
- Mettre en place, sur le chariot, l'abaisseur (voir notice T.10 ou T.12, page 8, notice T.24 ou T.25 page 5) et introduire la laine dans le guide-fil (notice T.10 page 15, T.12 page 18, T.24 ou T.25 page 15).
- Retirer le tendeur.
- Régler le serrage de la maille 1 ou 2 numéros au-dessus de celui employé pour la côte et tricoter normalement.

NOTA : Ce procédé est valable pour toutes les côtes (2 et 2, 2 et 1, 3 et 1, etc.).

PASSAGE DE JERSEY EN COTES

Pour faire une robe dont la taille est resserrée par les côtés, un empiècement de pull, barboteuse, robe, layette, etc.

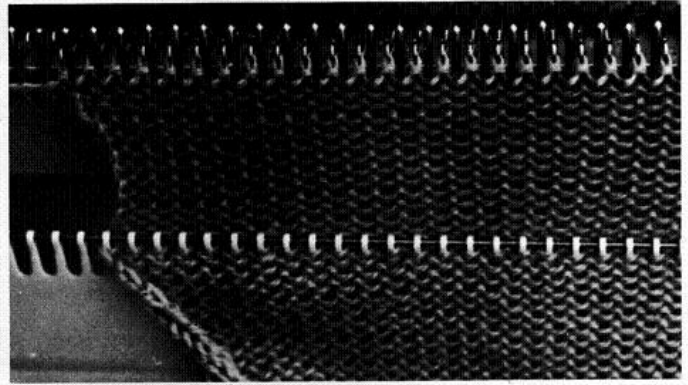

Fig. 41

- Oter la laine du guide-fil et retirer l'abaisseur.
- Fixer le tendeur en piquant les œillets dans le tricot en veillant à bien répartir les mailles entre les œillets et à bien le centrer (fig. 41).
- Fixer l'accoupleur au chariot arrière et passer la laine dans le guide-fil (voir p. 9).
- Mettre en position haute la fonture avant.

Chariots à droite accouplés.

- Sur la fonture avant, avancer en position B. les aiguilles qui doivent tricoter en mailles envers, clapets ouverts.
- Transférer les mailles de la fonture arrière sur les aiguilles en B de la fonture avant à l'aide du poinçon double en procédant comme suit :
- Introduire le chas du poinçon dans le crochet de l'aiguille de la fonture arrière. Tirer vers soi pour faire passer la maille derrière le clapet de l'aiguille (fig. 42).
- Reculer cette aiguille en position A, afin de recueillir la maille sur le poinçon (fig. 43). Décrocher le poinçon du crochet de l'aiguille.
- Basculer le poinçon de la position verticale à la position horizontale.
- Introduire le chas de l'autre extrémité du poinçon dans le crochet de l'aiguille en B de la fonture avant (fig. 44).
- Tirer l'aiguille avec le poinçon de sorte que la maille glisse dans le crochet.
- Répéter ces opérations autant de fois qu'il y a de mailles à transférer.
- Accrocher, si nécessaire, les poids au tendeur.
- Régler le serrage de la maille de 1 ou 2 numéros en dessous de celui employé pour le jersey.
- Régler les chariots en fonction du point choisi et tricoter normalement.

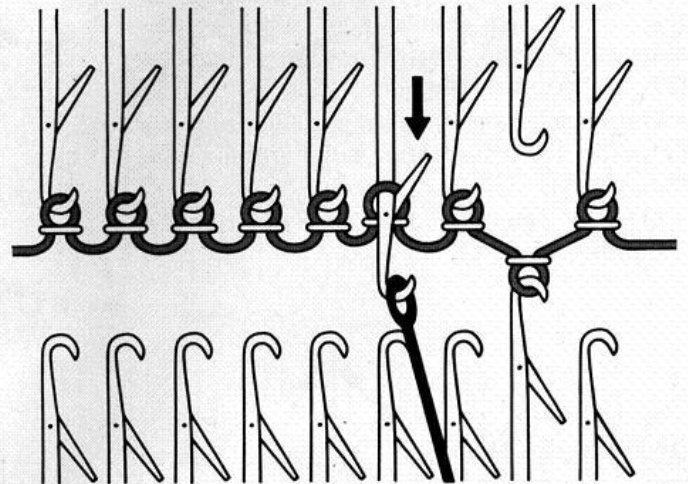

Fig. 42

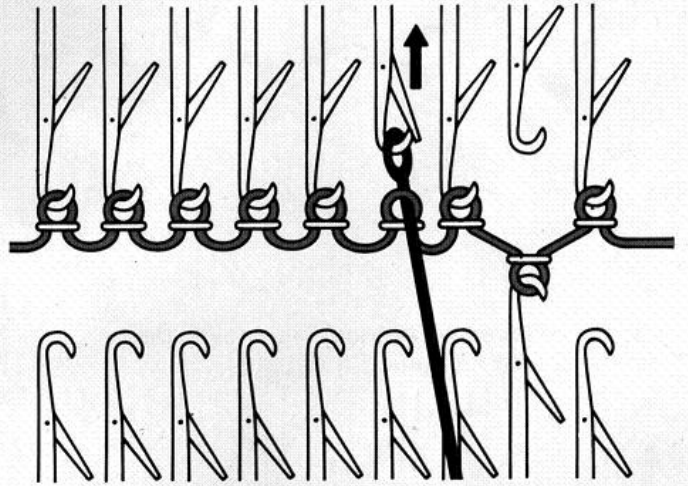

Fig. 43

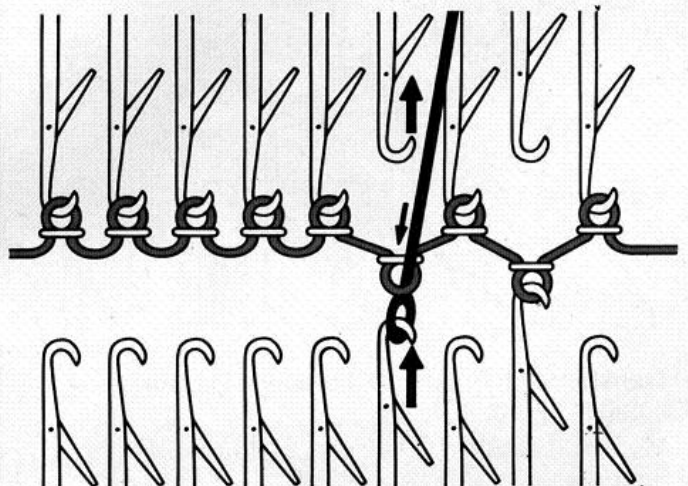

Fig. 44

DIMINUTIONS

1° DIMINUTION D'UNE MAILLE SUR LE CÔTE

1^{re} méthode (fig. 45) (la plus simple)

Peut être faite indifféremment du côté du chariot ou à l'opposé. Le principe du transfert d'une maille sur l'aiguille voisine est indiqué au paragraphe « Passage côtes en jersey » page 14

- Transférer avec le poinçon la maille de l'aiguille (1) à diminuer sur l'aiguille voisine (2).
- Mettre l'aiguille (1) en position A « Repos ».

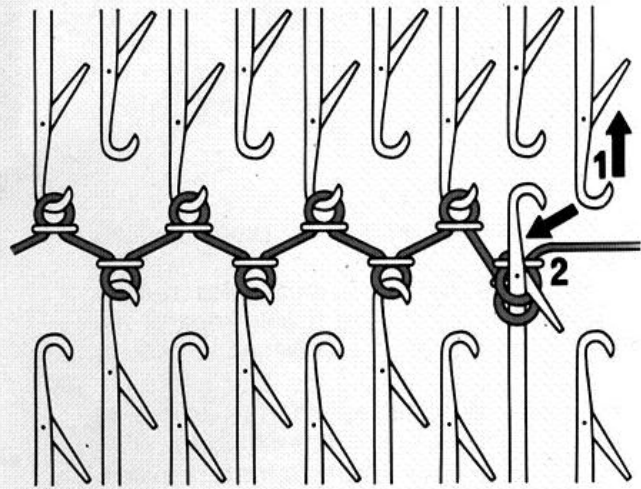

Fig. 45

2^e méthode (à utiliser lorsque les lisières sont apparentes).

- Transférer avec le poinçon la maille de l'aiguille (2) sur l'aiguille (3) (fig. 46).

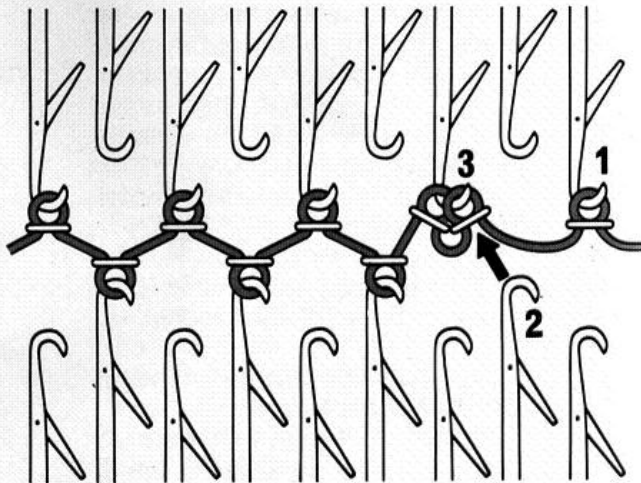

Fig. 46

- Transférer la maille de l'aiguille (1) sur l'aiguille (2) (fig. 47).
- Mettre l'aiguille (1) en position A « Repos ».

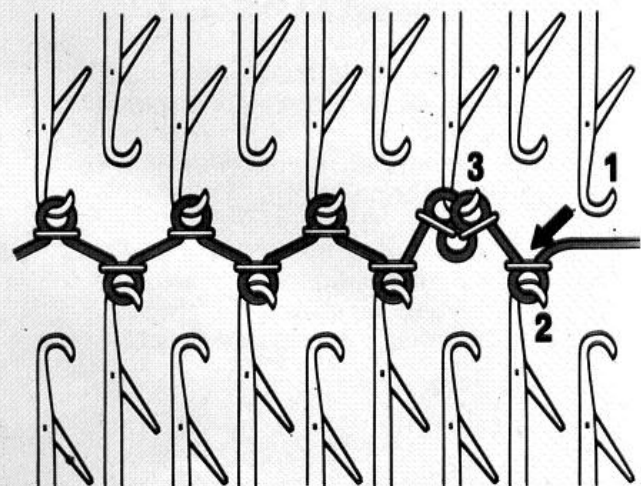

Fig. 47

2° **DIMINUTION EN UNE SEULE FOIS DE PLUSIEURS MAILLES** sur le bord du tricot et arrêt du tricot.

Se font toujours du côté du chariot, la laine devra être souple. Pour cela tirer sur le brin de laine situé entre le bord du tricot et le chariot afin d'avoir une longueur suffisante de laine lâche.

- Ouvrir tous les clapets des aiguilles à diminuer avec la brosse.

- Accrocher au bord du tricot un poids de lisière.

* Transférer la maille de l'aiguille (1) sur l'aiguille (2) à l'aide du poinçon. Tirer l'aiguille (2) pour faire passer les 2 mailles derrière le clapet. Oter le poinçon (fig. 48).

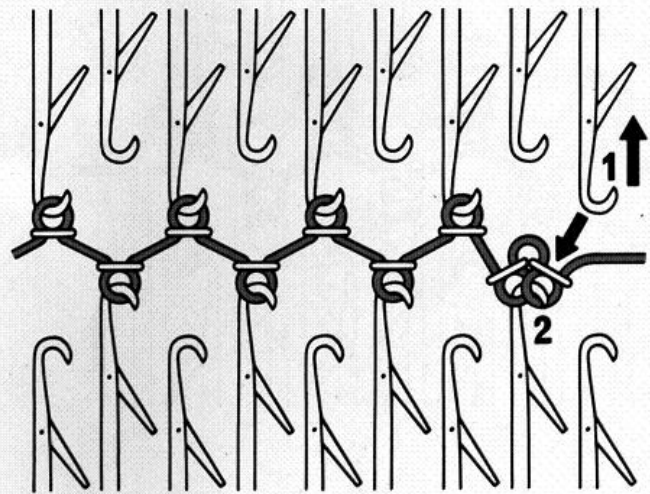

Fig. 48

- Poser la laine dans le crochet de l'aiguille (2) (fig. 49).

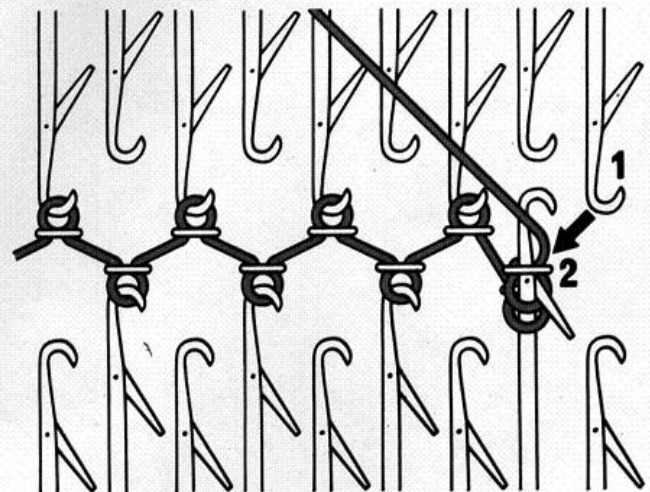

Fig. 49

- Reculer l'aiguille (2) en B pour former une maille. Plus l'aiguille sera repoussée en B, plus la maille sera grande, plus l'arrêt sera souple (fig. 50).

- Recommencer ainsi de suite à * avec les aiguilles à diminuer.

- Mettre les aiguilles vides en position. A "Repos".

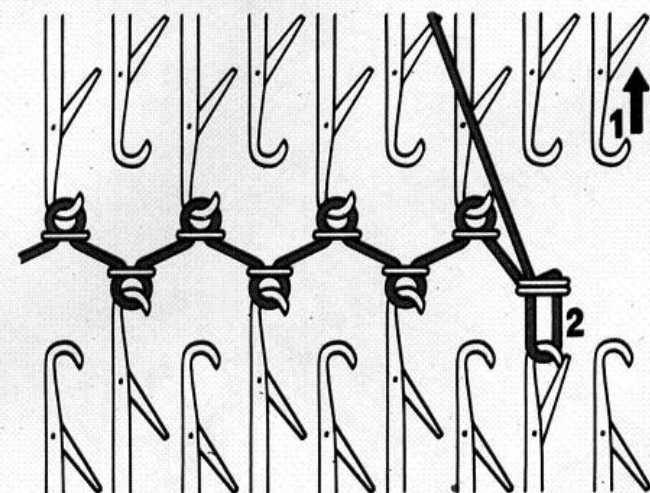

Fig. 50

ARRET DU TRICOT : Même procédé que ci-dessus pour l'ensemble des mailles.

AUGMENTATIONS

1° AUGMENTATION D'UNE MAILLE SUR LE CÔTE

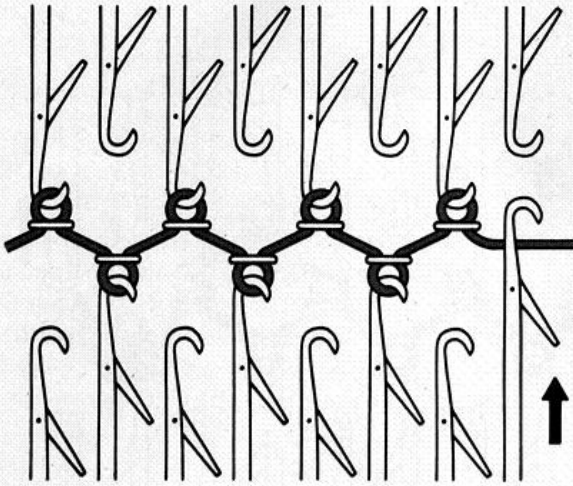

Fig. 51

a) 1^{re} méthode (la plus simple)

Se fait toujours du côté du chariot.

- Avancer du côté du chariot une aiguille vide en position B de la fonture avant ou de la fonture arrière, suivant le dessin de la côte (fig. 51).

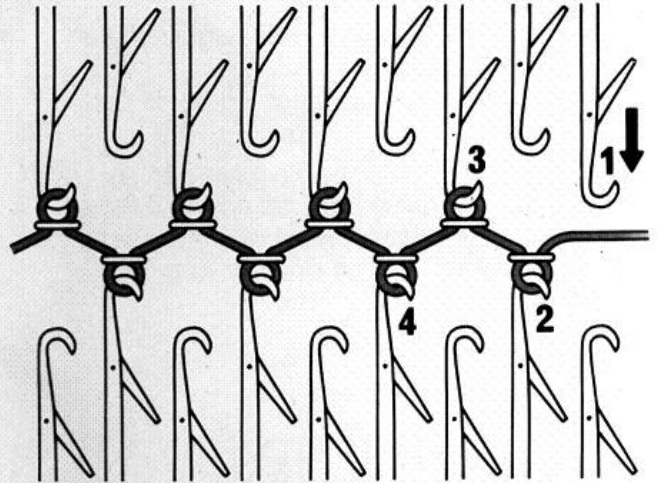

Fig. 52

b) 2^e méthode

- Avancer une aiguille (1) en position B (fig. 52).

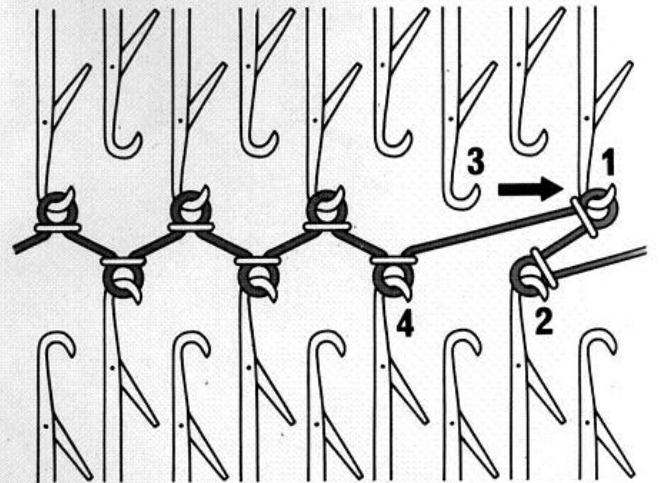

Fig. 53

- Reporter la maille de l'aiguille (3) sur l'aiguille (1) (fig. 53).

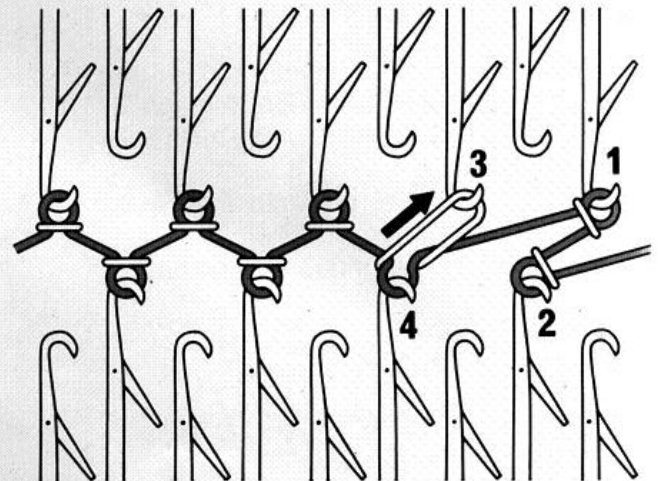

Fig. 54

- Accrocher la maille du rang précédent de l'aiguille (4) sur l'aiguille (3) (fig. 54).

2° AUGMENTATION DE PLUSIEURS MAILLES en une seule fois

a) **1^{re} méthode** (valable pour tous les points côtes à base de 1 et 1)

- Avancer les aiguilles en 1 et 1, en position B **à l'opposé du chariot.**
- Passer les chariots (il se forme un zig-zag sur les aiguilles avancées).
- Jusqu'à 8 augmentations, accrocher le poids de lisière (voir page 10, fig. 29) et tricoter.
- Au-dessus de 8 augmentations, mettre un cordonnet sur le zig-zag et y accrocher un poids (fig. 55). Tricoter.

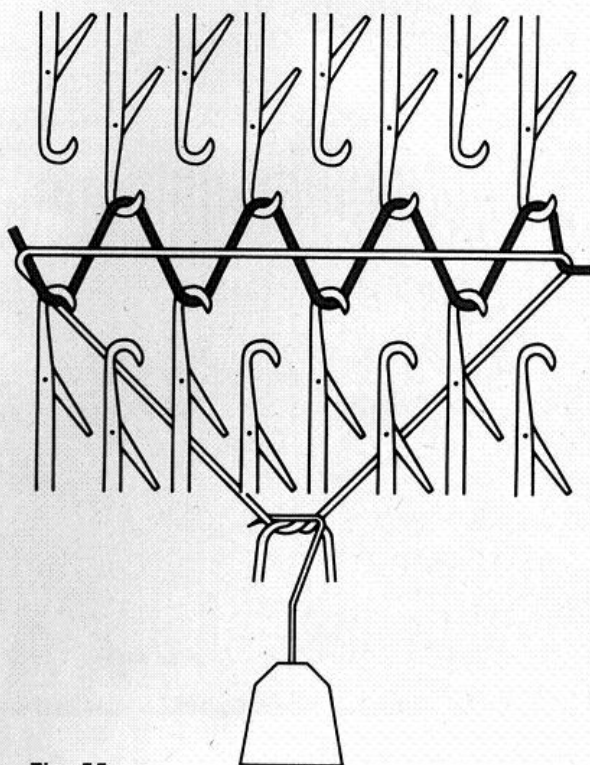

Fig. 55

b) **2^e méthode** (valable pour tous les dessins de côtes).

Chariots à droite

- Avancer les aiguilles en B suivant le dessin de côtes **du côté du chariot.**
- Enrouler la laine autour des aiguilles, dans le sens des aiguilles d'une montre pour les mailles de la fonture avant et dans le sens contraire pour les mailles de la fonture arrière, en positionnant les aiguilles augmentées **la maille passée derrière** le clapet (fig. 56 A).

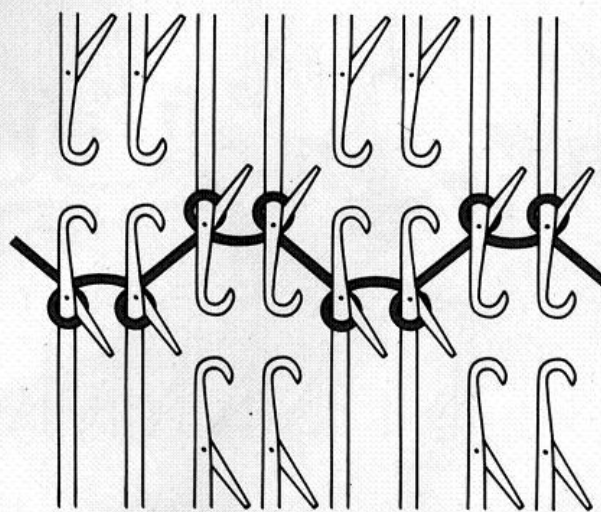

Fig 56 A

REMARQUE IMPORTANTE : Avant de reprendre le tricotage, bien vérifier que, pour les aiguilles augmentées, la boucle est passée derrière le clapet.

- Tricoter un rang.
- Mettre poids de lisière ou cordonnet suivant le nombre d'augmentations. Tricoter.

Lorsque les chariots sont à gauche, les mouvements d'enroulage de la laine sont inversés (fig. 56 B).

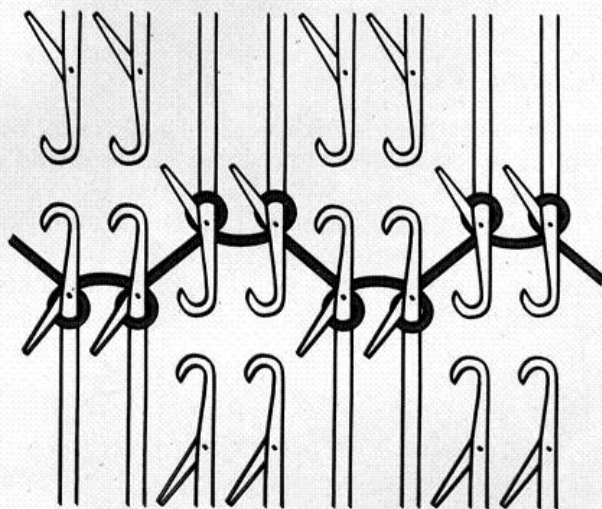

Fig. 56 B

MAILLES EN ATTENTE

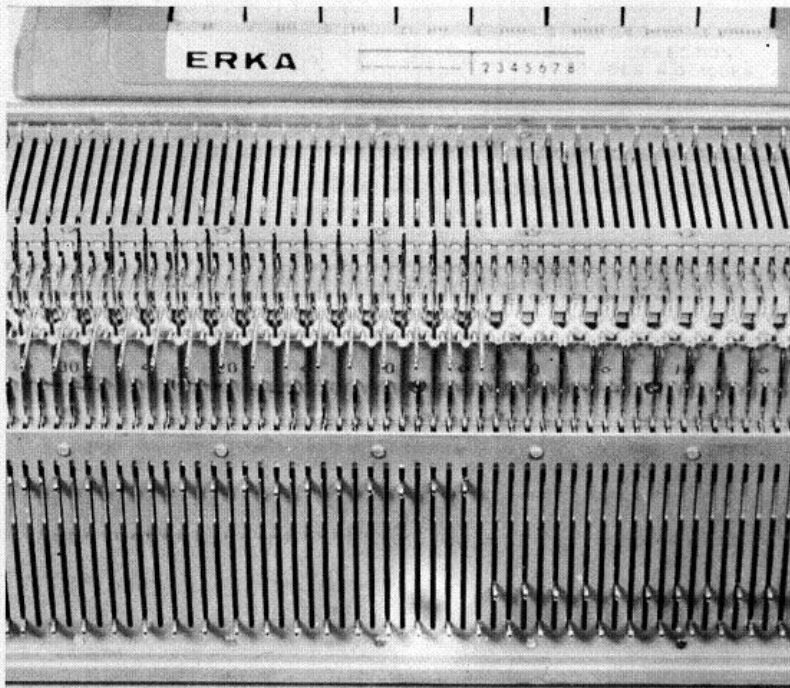

Fig. 57 A

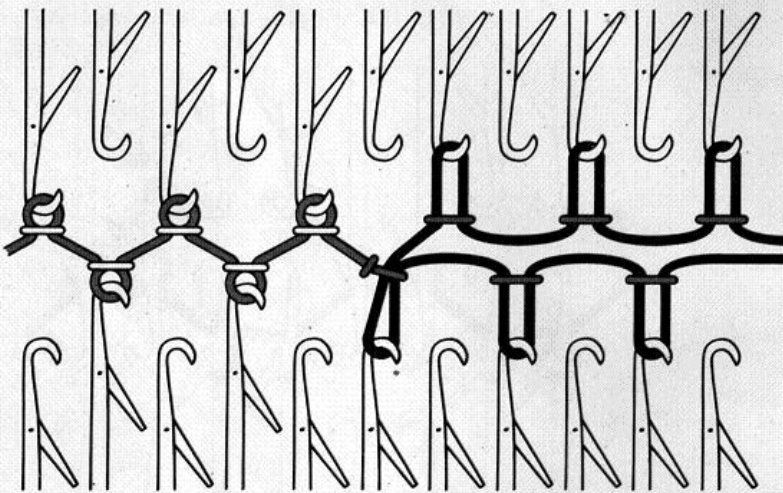

Fig. 57 B

1° MISE EN ATTENTE DES MAILLES (figure 57 A)

Monter les aiguilles des 2 fontures en position F et mettre :

- Les leviers du chariot arrière sur "Attente",
- Les leviers du chariot avant sur 0.

Les aiguilles montées en F sont ainsi mises en attente (elles ne tricotent pas).

2° REPRISE DES MAILLES EN ATTENTE

Mettre les leviers des chariots avant et arrière sur "Marche", passer le chariot, les mailles reprennent automatiquement.

Remarque importante : Pour les points avec jeté, avant de continuer l'ouvrage, détricoter le rang de reprise.

NOTA : Il est possible pour la mise en attente des mailles en point fantaisie de pratiquer ainsi :

- Prendre un bout de fil machine à coudre assez fort.
- Tricoter à la main avec ce fil les mailles à mettre en attente en poussant les aiguilles en position A « Repos ». Tricoter d'abord toutes les aiguilles de la fonture avant puis celles de la fonture arrière (figure 57 B). Pour la reprise des mailles, détricoter le rang réalisé avec le fil de machine à coudre (voir détricotage d'un rang page 31).

ENCOLURES

Chariots à droite

- Mettre en attente la moitié gauche (2^e côté) du tricot.
- Retirer le tendeur et l'accrocher sur la partie du tricot en travail (1^{er} côté). Au besoin mettre les poids.
- Tricoter le 1^{er} côté dans le point choisi en faisant les diminutions de l'encolure.
- Remettre en travail les mailles du 2^e côté.
- Enlever le tendeur du 1^{er} côté et l'accrocher sur le 2^e.
- Tricoter le 2^e côté dans le point choisi et en faisant les diminutions de l'encolure.

NOTA : Lorsque le tricotage avec mise en attente de mailles n'excède pas 20 à 30 rangs, il est inutile d'enlever le tendeur. Se servir des poids de lisière.

a) BOUTONNIERES ET FENTES VERTICALES

Chariots à droite

- Mettre en attente les mailles du côté gauche (2^e côté).
- Accrocher un poids de lisière sur la partie du tricot en travail (1^{er} côté).
- Tricoter le 1^{er} côté en terminant avec **les chariots à gauche**.
- Mettre en attente les mailles du 1^{er} côté et passer **les chariots à droite**.
- Mettre les mailles du 2^e côté en position D.
- A l'aide du poinçon, tirer environ 10 cm de laine par le dessous des fontures à l'endroit de la boutonnière (ou fente) et accrocher un poids de lisière (fig. 58).
- Tricoter le même nombre de rangs que pour le 1^{er} côté (les chariots se trouveront à gauche).
- Reprendre les mailles en attente du 1^{er} côté, enlever les poids de lisière et tricoter normalement.

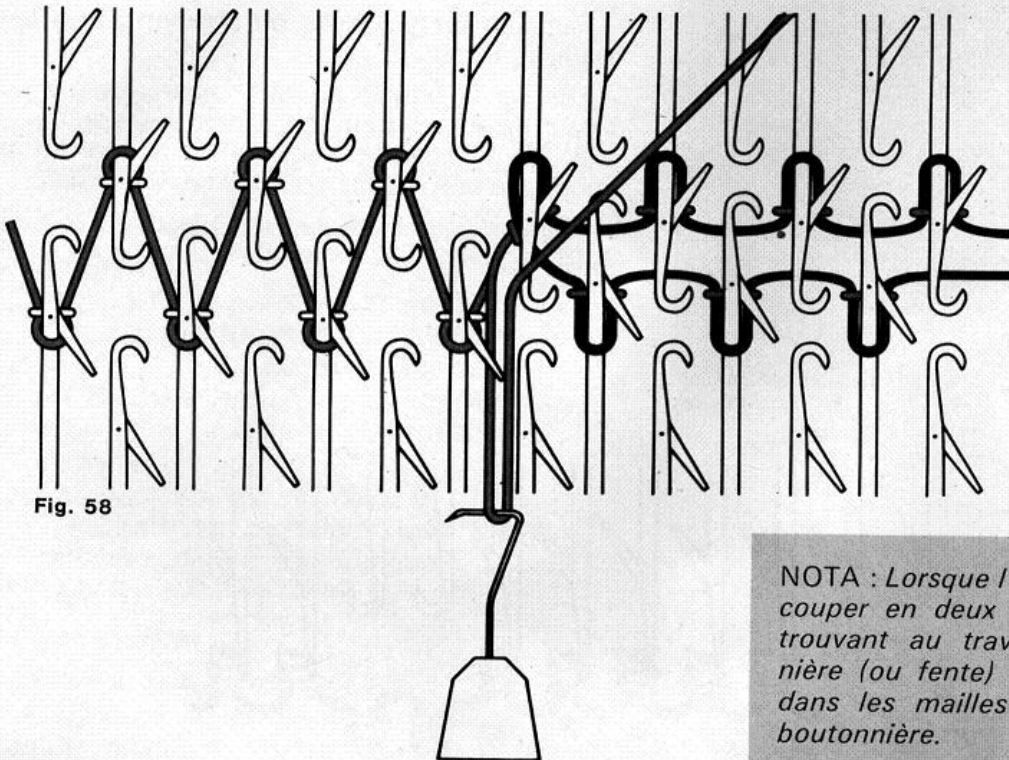

Fig. 58

NOTA : Lorsque l'ouvrage est terminé couper en deux le brin de laine se trouvant au travers de la boutonnière (ou fente) et glisser les brins dans les mailles de bordure de la boutonnière.

b) BOUTONNIERES ET FENTES HORIZONTALES

Pratiquer de la même façon que pour les boutonnières horizontales en jersey (notice T.10 page 33, T.12 page 36, T.24 page 49 et T.25 page 57).

Petites boutonnières (fig. 59).

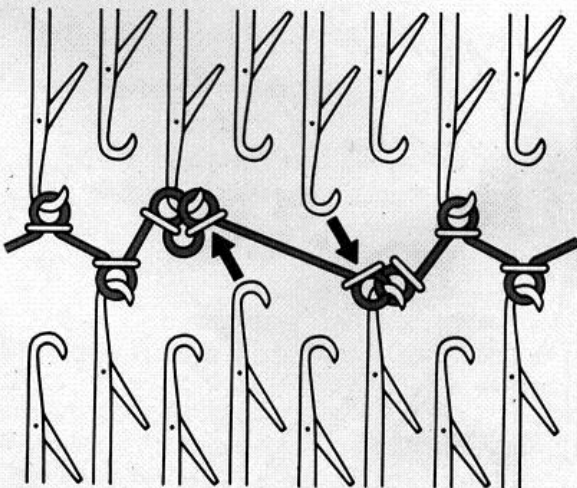

Boutonnières normales (fig. 60).

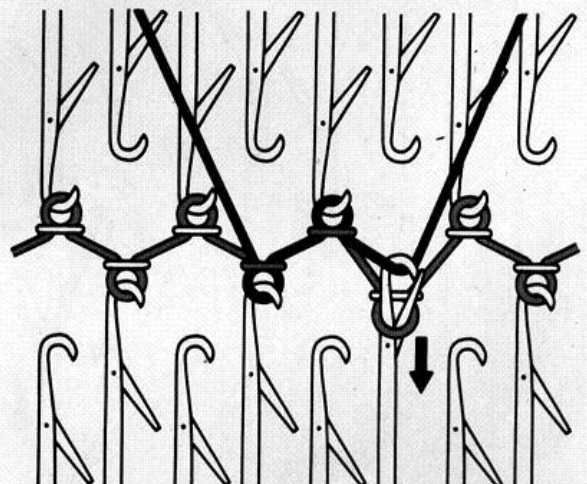

TORSADES

L'exemple ci-dessous correspond à une torsade de 6 mailles sur 10 rangs avec 2 mailles envers de chaque côté (fig. 61).

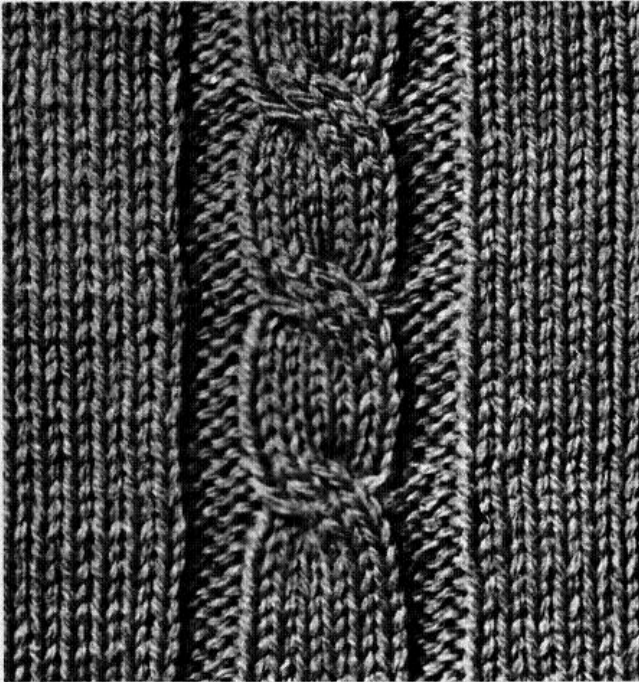

Fig. 61

- Disposer les aiguilles comme indiqué sur fig. 62, la torsade se fera sur les aiguilles 1 à 6.
- Régler chariots avant et arrière comme pour côtes 1 et 1.
- **Chariots à droite.** Faire 9 rangs.
- **Chariots à gauche.** Monter en travail face aux 6 aiguilles de la torsade les 2 aiguilles 7 et 8 et monter en D les 6 aiguilles de la torsade (fig. 63).
- Faire un rang. Mettre en position repos les aiguilles 7 et 8.
- Egaliser la boucle de laine ainsi obtenue en tirant légèrement sur les talons des aiguilles 1 à 6. (Cette opération permet de donner de la souplesse aux mailles pour croiser les aiguilles).
- Réaliser la torsade comme indiqué sur notice T.10 page 47, T.12 page 48, T.24 page 40, T.25 page 47.

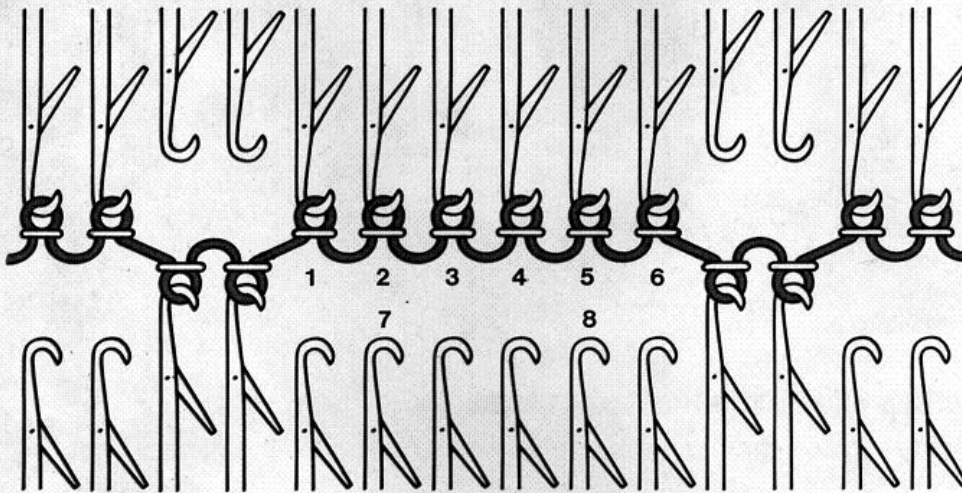

Fig. 62

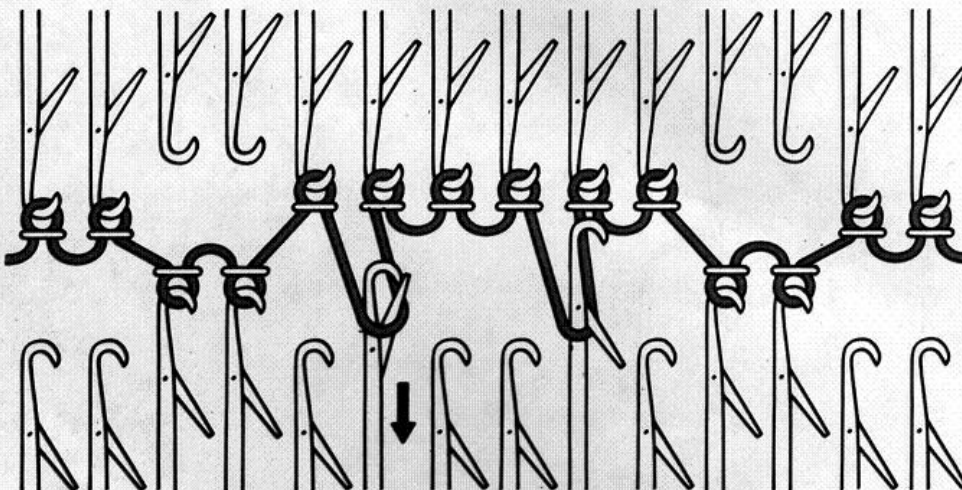

Fig. 63

LE CIRCULAIRE

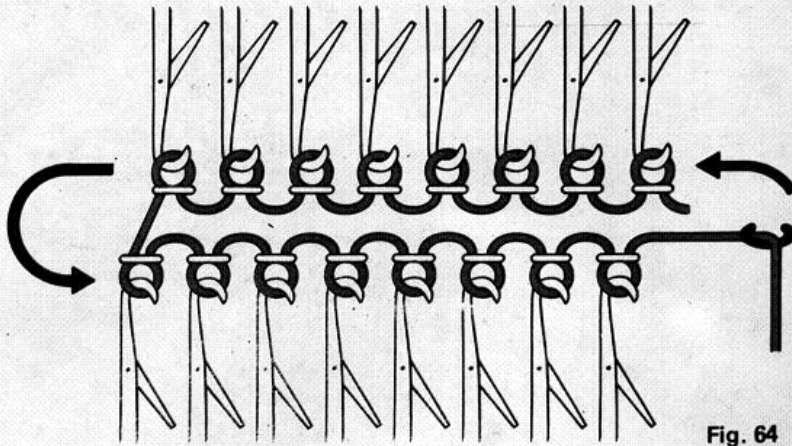

Fig. 64

Le circulaire (fig. 64) consiste à faire, alternativement, un rang de jersey sur la fonture arrière, puis un rang de jersey sur la fonture avant. Le tricot ainsi obtenu représente un tube.

1° PRÉPARATION DE LA MACHINE

a) Les chariots sont à droite accouplés

- Chariot arrière

T.10-T.12 : Leviers sur "Travail"
Poussoirs sur "Marche"
Disque de serrage sur 4

T.24-T.25 : Régler comme fig. 31 page 11
mais avec curseur sur 4.

- Chariot avant :

Poussoir gauche sur "Marche"
Poussoir droit sur "Hors Travail"
Poussoir central sur "Circulaire"
Lever sur 0. Serrage 4.

b) Les aiguilles

- Régler le chevalement sur 5,5.
- Positionner en B toutes les aiguilles de la fonture arrière et toutes celles de la fonture avant, en commençant et terminant par une aiguille sur la fonture arrière (fig. 66).

2° TRICOTAGE

- Enfiler la laine dans le pêcheur et le guide-fil (voir page 9).
- Passer les chariots de droite à gauche. Le 1^{er} rang est formé (fig. 67).
- Mettre le tendeur, accrocher les poids.

Les chariots sont à gauche

- Chariot arrière :

T.10-T.12 : enfoncer la fiche HT gauche

T.24-T.25 : régler le bouton gauche sur HT

- Mettre le compteur à zéro et tricoter le nombre de rangs nécessaires.

NOTA : Le circulaire ainsi obtenu est à **Montage fermé**, montage utilisé pour les bords doubles. Pour obtenir un **Montage ouvert** (chaussettes, jupes fig. 65), tirer sur le fil de laine formant les bouclettes du début du tricot et le casser.

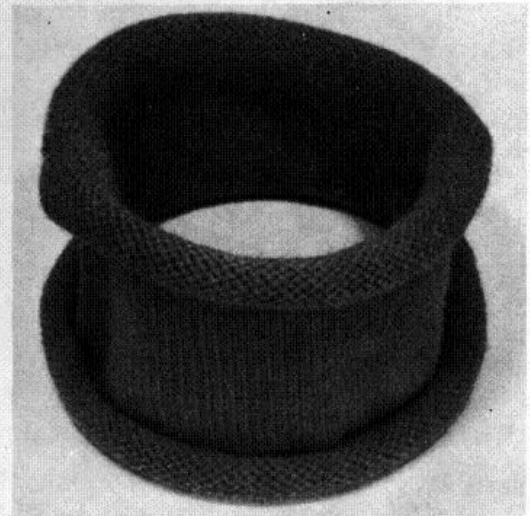

Fig. 65

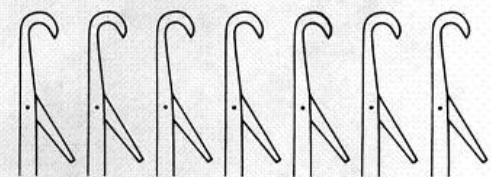
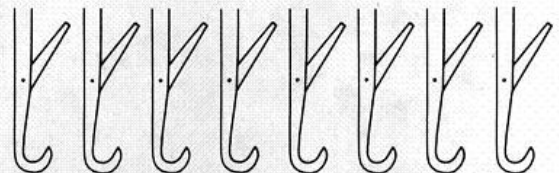

Fig. 66

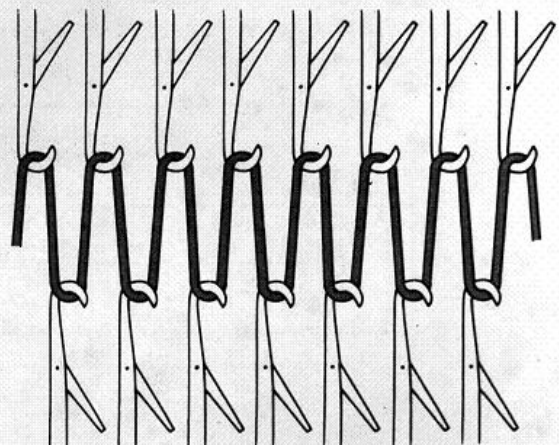

Fig. 67

LE DEMI-CIRCULAIRE

Le demi-circulaire (fig. 68) est utilisé pour des ouvrages comportant une largeur supérieure à 200 mailles. L'explication suivante montre le tricotage avec le côté gauche fermé et le côté droit ouvert.

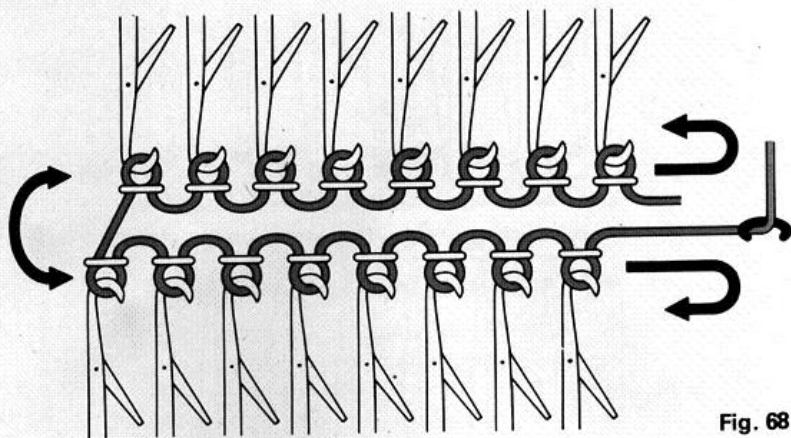

Fig. 68

1° PRÉPARATION DE LA MACHINE

- a) **Les chariots** (à droite accouplés)
 - Identique au réglage "Circulaire" page 23.
- b) **Les aiguilles**
 - Identique au montage "Circulaire" page 23.

2° TRICOTAGE

- Identique au tricotage "Circulaire" jusqu'à :

Les chariots sont à gauche :

- Chariot avant : Poussoir gauche sur "Hors Travail".
- **Faire 2 rangs.**
- * Chariot arrière : **T.10-T.12** : enfoncer les fiches HT gauche et droite
T.24-T.25 : régler les boutons droit et gauche sur HT.
- Chariot avant : Mettre les poussoirs gauche et droit sur "Marche".
- **Faire 2 rangs.**
- Chariot arrière : **T.10-T.12** : annuler les 2 fiches HT.
T.24-T.25 : régler les boutons droit et gauche sur "Travail".
- Chariot avant : Mettre les poussoirs gauche et droit sur HT.
- **Faire 2 rangs.** - Reprendre à *

NOTA : Lorsque l'ouvrage est terminé, tirer le fil de laine formant les bouclettes du début du tricot et le casser.

CARTES DE POINTS

Les points sont indiqués sur des cartes très faciles à lire.

La carte se lit par ligne de gauche à droite.

POINT		CARTE T 14							REGLAGE		A	B	B	A		
											fonture arrière		fonture avant			
NOYAU	FIL	Touches de sélection							V	Chariot arrière	CHARIOT AVANT	Ch.	P	I	RANGS	
		1	2	2	3	4	5	6								7
		1	2	2	3	4	5	6	7							
		1	2	1	1	1	1	1	1							

POINT	CARTE T 16				REGLAGE		A	fonture						
							B	arrière						
								B	fonture					
								A	avant					
NO-ARRÊT	FIL	Touches de sélection				V	I	Chariot arrière		CHARIOT AVANT		Ch.	P	RANGS
		1 2 3 4 5 6 7 8 9 10 11 12												

POINT	CARTE T.28-T.30				REGLAGE		A	fonture	
							B	arrière	
								B	fonture
								A	avant
ARRÊT	FIL	Chariot arrière				CHARIOT AVANT		Ch.	RANGS
		carte N°							

AIGUILLES : Le positionnement initial en A et B sur les fontures avant et arrière est porté en haut à droite.

OPÉRATION : Dans cette colonne sont portés les chiffres des différentes opérations à réaliser pour un **motif complet** du point. Lorsque la dernière opération a été faite, reprendre à la première.

FILS : Les lettres inscrites identifient les différentes couleurs de laine.

TOUCHES DE SÉLECTION
VARIATEUR
INVERSEUR
POIGNÉE DE SÉLECTION

Uniquement pour T.10 et T.12
 Voir page 41 notice T.10 et page 44 notice T.12

CHARIOT ARRIÈRE

- T.10 : voir notice T.10 page 41
- T.12 : voir notice T.12 page 44
- T.24 : } Dans les 1^{er} et 4^e colonnes sont indiquées les positions des poussoirs gauche et droit.
- T.25 : } Dans les 2^e et 3^e colonnes sont indiquées les positions des boutons gauche et droit.
- } Dans la 5^e colonne est indiquée la position de l'enclencheur.

CHARIOT AVANT : Sous le croquis du chariot se trouvent 5 colonnes :

- Dans les 1^{er} et 5^e colonnes sont indiquées les positions des leviers gauche et droit.
- Dans les 2^e et 4^e colonnes sont indiquées les positions des poussoirs gauche et droit.
- Dans la colonne centrale sont indiquées les positions du poussoir central.

CHEVALEMENT : Dans cette colonne est porté le numéro sur lequel le repère doit être réglé.

RANGS : Dans cette colonne est porté le nombre de rangs à tricoter sans changer de programme.

POINTS DIVERS

COTE ANGLAISE

POINT 182 T14·T16		Pas de sélection de touches										REGLAGE		A fonture arrière						
												4		B fonture arrière						
REGLAGE		4		B fonture arrière		A fonture avant														
CHARIOT ARRIERE	FIL	Touches de sélection										V	I	Chariot arrière		CHARIOT AVANT		Ch.	P	RANGS
	1	A	1	2	3	4	5	6	7	8	9	10	11	12	1	1	1	1	1	

T 28 - T 30 BOUTON GAUCHE SUR "JËTE"
AU LIEU DE "HORS TRAVAIL"

POUR T 28 ENCLENCHEUR SUR L'ARRIÈRE

POINT 182 T. 28 - T. 30		REGLAGE		4		A fonture arrière									
		REGLAGE		4		B fonture arrière									
						A fonture avant									
CHARIOT ARRIERE	FIL	Chariot arrière										Chariot AVANT		Ch.	RANGS
	1	A	carte N°										5	1	

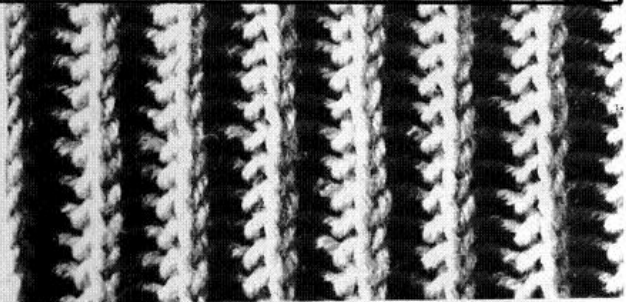

COTE PERLEE

POINT 181 T14·T16		Pas de sélection de touches										REGLAGE		A fonture arrière						
REGLAGE												3		B fonture arrière						
						A fonture avant														
CHARIOT ARRIERE	FIL	Touches de sélection										V	I	Chariot arrière		CHARIOT AVANT		Ch.	P	RANGS
	1	A	1	2	3	4	5	6	7	8	9	10	11	12	1	1	1	1	1	

POUR T 28 ENCLENCHEUR SUR L'ARRIÈRE

POINT 181 T. 28 - T. 30		REGLAGE		4		A fonture arrière									
		REGLAGE		3		B fonture arrière									
						A fonture avant									
CHARIOT ARRIERE	FIL	Chariot arrière										Chariot AVANT		Ch.	RANGS
	1	A	carte N°										5	1	

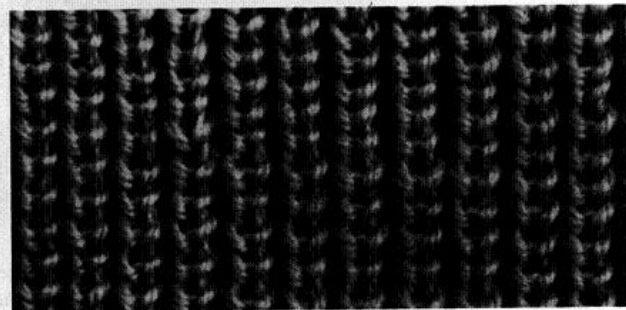

COTE RICHELIEU

POINT 180 T14·T16		Pas de sélection de touches										REGLAGE		A fonture arrière						
REGLAGE												5		B fonture arrière						
						B fonture avant														
CHARIOT ARRIERE	FIL	Touches de sélection										V	I	Chariot arrière		CHARIOT AVANT		Ch.	P	RANGS
	1	A	1	2	3	4	5	6	7	8	9	10	11	12	1	1	1	1	1	
2	"	"	"	"	"	"	"	"	"	"	"	"	"	"	"	"	"	"	"	"

POUR T 28 ENCLENCHEUR SUR L'ARRIÈRE

POINT 180 T. 28 - T. 30		REGLAGE		5		A fonture arrière													
		REGLAGE		2		B fonture arrière													
						A fonture avant													
CHARIOT ARRIERE	FIL	Chariot arrière										Chariot AVANT		Ch.	RANGS				
	1	A	carte N°										5,5	1					
2	"	"	"	"	"	"	"	"	"	"	"	"	"	"	"	"	"	"	"

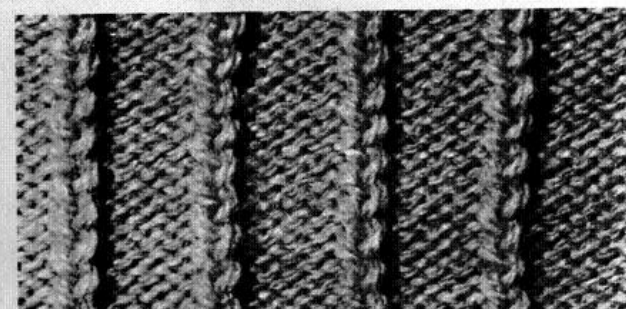

JERSEY DOUBLE

POINT 183		Pas de sélection de touches												REGLAGE 3		A fonture arrière							
T.14 - T.16														3		B fonture avant							
NOI-ARRÉRIE	FIL	Touches de sélection												V	I	Chariot arrière		CHARIOT AVANT		Ch.	P	R	A
	1	A	1 2 3 4 5 6 7 8 9 10 11 12												⊙	⬆	⬆		⬆		⊙	⬆	5

POUR T 28 ENCLENCHEUR SUR L'ARRIÈRE

POINT 183		Pas de sélection de touches												REGLAGE 3		A fonture arrière							
T.28 - T.30														3		B fonture avant							
NOI-ARRÉRIE	FIL	Touches de sélection												V	I	Chariot arrière		CHARIOT AVANT		Ch.	P	R	A
	1	A	1 2 3 4 5 6 7 8 9 10 11 12												⊙	⬆	⬆		⬆		⊙	⬆	5

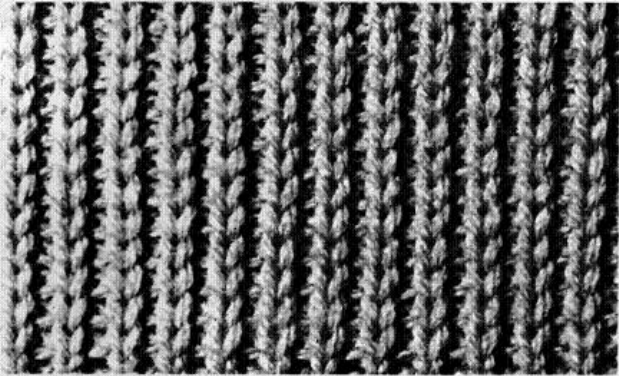

NOTA : Avec une laine très fine (2 fils) la disposition des aiguilles est : toutes les aiguilles en travail sur les 2 fontures et le chevalement sur 2,5.

POINT CHEVALE

POINT 184		Pas de sélection de touches												REGLAGE 5		A fonture arrière							
T.14 - T.16														5		B fonture avant							
NOI-ARRÉRIE	FIL	Touches de sélection												V	I	Chariot arrière		CHARIOT AVANT		Ch.	P	R	A
	1	A	1 2 3 4 5 6 7 8 9 10 11 12												⊙	⬆	⬆		⬆		⊙	⬆	6,5
2			"													"	"	"		"		"	"

POUR T 28 ENCLENCHEUR SUR L'ARRIÈRE

POINT 184		Pas de sélection de touches												REGLAGE 5		A fonture arrière							
T.28 - T.30														5		B fonture avant							
NOI-ARRÉRIE	FIL	Touches de sélection												V	I	Chariot arrière		CHARIOT AVANT		Ch.	P	R	A
	1	A	1 2 3 4 5 6 7 8 9 10 11 12												⊙	⬆	⬆		⬆		⊙	⬆	6,5
2			"													"	"	"		"		"	"

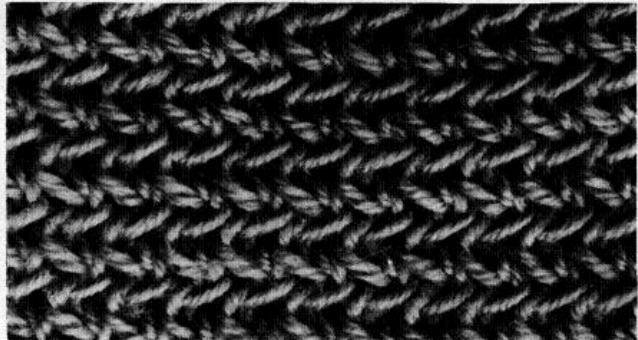

POINT FANTAISIE

POINT 187		Pas de sélection de touches												REGLAGE 5		A fonture arrière							
T.14 - T.16														4		B fonture avant							
NOI-ARRÉRIE	FIL	Touches de sélection												V	I	Chariot arrière		CHARIOT AVANT		Ch.	P	R	A
	1	A	1 2 3 4 5 6 7 8 9 10 11 12												⊙	⬆	⬆		⬆		⊙	⬆	5

POUR T 28 ENCLENCHEUR SUR L'ARRIÈRE

POINT 187		Pas de sélection de touches												REGLAGE 5		A fonture arrière							
T.28 - T.30														4		B fonture avant							
NOI-ARRÉRIE	FIL	Touches de sélection												V	I	Chariot arrière		CHARIOT AVANT		Ch.	P	R	A
	1	A	1 2 3 4 5 6 7 8 9 10 11 12												⊙	⬆	⬆		⬆		⊙	⬆	5

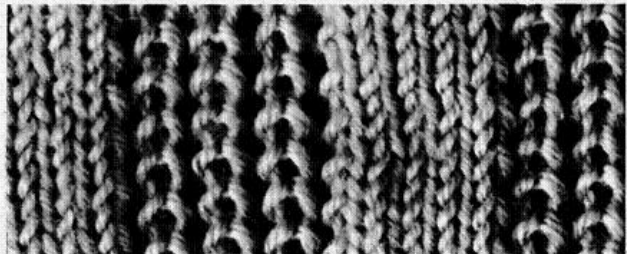

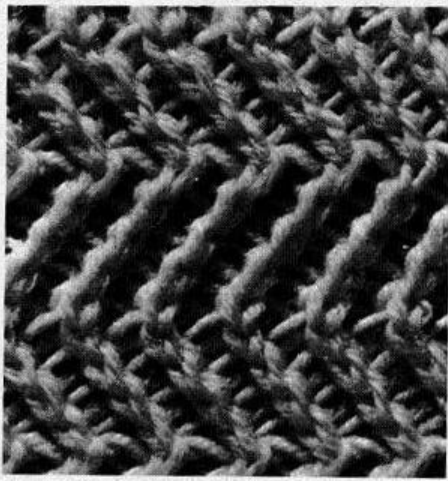

Point n° 188

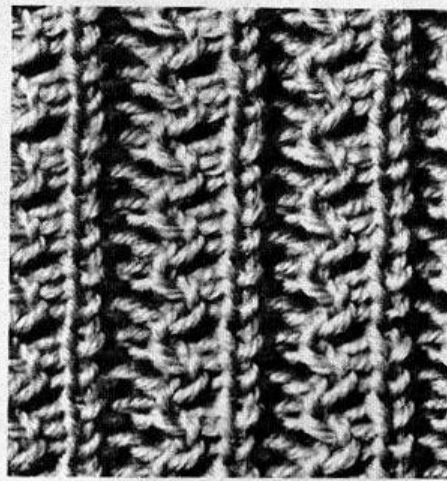

Point n° 190

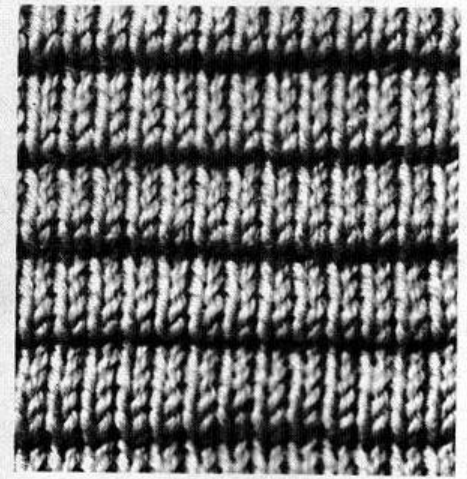

Point n° 191

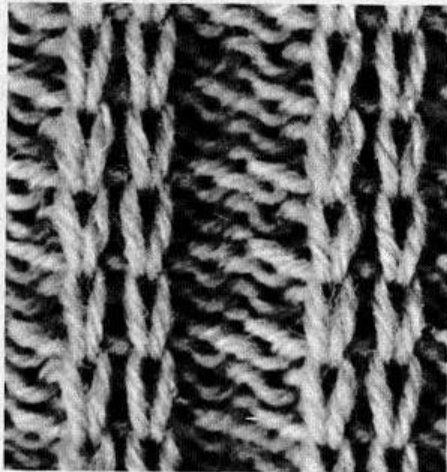

Point n° 185

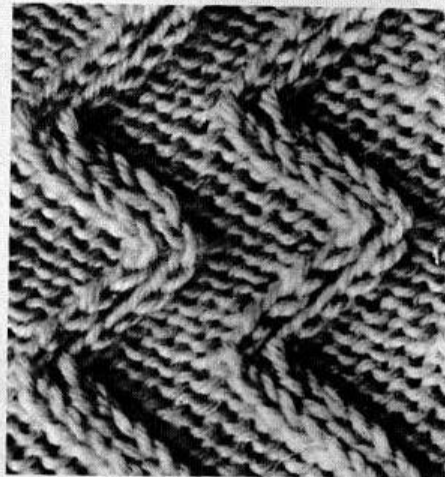

Point n° 186



Point n° 192

POINT 188		Pas de sélection de touches										REGLAGE		A B		fonture arrière		fonture avant													
T.14 • T.16												5	5	A	B	A	B	A	B												
CARRE	FIL	Touches de sélection										V	I	Chariot arrière				CHARIOT AVANT				Ch.	P	RANGE							
		1	2	3	4	5	6	7	8	9	10	11	12	⊙	⊙	⊙	⊙	⊙	⊙	⊙	⊙	⊙	⊙		⊙	⊙	⊙	⊙	⊙	⊙	
1	A												⊙	⊙	⊙	⊙	⊙	⊙	⊙	⊙	⊙	⊙	⊙	⊙	⊙	⊙	⊙	⊙	6,5	2	
2	"												"	"	"	"	"	"	"	"	"	"	"	"	"	"	"	"	"	5,5	1
3	"												"	"	"	"	"	"	"	"	"	"	"	"	"	"	"	"	"	6,5	"
4	"												"	"	"	"	"	"	"	"	"	"	"	"	"	"	"	"	"	5,5	"
5	"												"	"	"	"	"	"	"	"	"	"	"	"	"	"	"	"	"	6,5	"
6	"												"	"	"	"	"	"	"	"	"	"	"	"	"	"	"	"	"	5,5	"
7	"												"	"	"	"	"	"	"	"	"	"	"	"	"	"	"	"	"	6,5	"
8	"												"	"	"	"	"	"	"	"	"	"	"	"	"	"	"	"	"	5,5	"

POINT 188		Pas de sélection de touches										REGLAGE		A B		fonture arrière		fonture avant													
T. 28 - T. 30												5	5	A	B	A	B	A	B												
CARRE	FIL	Touches de sélection										V	I	Chariot arrière				CHARIOT AVANT				Ch.	P	RANGE							
		1	2	3	4	5	6	7	8	9	10	11	12	⊙	⊙	⊙	⊙	⊙	⊙	⊙	⊙	⊙	⊙		⊙	⊙	⊙	⊙	⊙	⊙	⊙
1	A												⊙	⊙	⊙	⊙	⊙	⊙	⊙	⊙	⊙	⊙	⊙	⊙	⊙	⊙	⊙	⊙	6,5	2	
2	"												"	"	"	"	"	"	"	"	"	"	"	"	"	"	"	"	"	5,5	1
3	"												"	"	"	"	"	"	"	"	"	"	"	"	"	"	"	"	"	6,5	"
4	"												"	"	"	"	"	"	"	"	"	"	"	"	"	"	"	"	"	5,5	"
5	"												"	"	"	"	"	"	"	"	"	"	"	"	"	"	"	"	"	6,5	"
6	"												"	"	"	"	"	"	"	"	"	"	"	"	"	"	"	"	"	5,5	"
7	"												"	"	"	"	"	"	"	"	"	"	"	"	"	"	"	"	"	6,5	"
8	"												"	"	"	"	"	"	"	"	"	"	"	"	"	"	"	"	"	5,5	"

POINT 190		Pas de sélection de touches										REGLAGE		A B		fonture arrière		fonture avant													
T.14 • T.16												5	5	A	B	A	B	A	B												
CARRE	FIL	Touches de sélection										V	I	Chariot arrière				CHARIOT AVANT				Ch.	P	RANGE							
		1	2	3	4	5	6	7	8	9	10	11	12	⊙	⊙	⊙	⊙	⊙	⊙	⊙	⊙	⊙	⊙		⊙	⊙	⊙	⊙	⊙	⊙	
1	A												⊙	⊙	⊙	⊙	⊙	⊙	⊙	⊙	⊙	⊙	⊙	⊙	⊙	⊙	⊙	⊙	6,5	2	
2	"												"	"	"	"	"	"	"	"	"	"	"	"	"	"	"	"	"	5,5	"

POINT 190		Pas de sélection de touches										REGLAGE		A B		fonture arrière		fonture avant													
T. 28 - T. 30												5	5	A	B	A	B	A	B												
CARRE	FIL	Touches de sélection										V	I	Chariot arrière				CHARIOT AVANT				Ch.	P	RANGE							
		1	2	3	4	5	6	7	8	9	10	11	12	⊙	⊙	⊙	⊙	⊙	⊙	⊙	⊙	⊙	⊙		⊙	⊙	⊙	⊙	⊙	⊙	⊙
1	A												⊙	⊙	⊙	⊙	⊙	⊙	⊙	⊙	⊙	⊙	⊙	⊙	⊙	⊙	⊙	⊙	6,5	2	
2	"												"	"	"	"	"	"	"	"	"	"	"	"	"	"	"	"	"	5,5	"

POINT 191		Pas de sélection de touches										REGLAGE		A B		fonture arrière		fonture avant													
T.14 • T.16												5	5	A	B	A	B	A	B												
CARRE	FIL	Touches de sélection										V	I	Chariot arrière				CHARIOT AVANT				Ch.	P	RANGE							
		1	2	3	4	5	6	7	8	9	10	11	12	⊙	⊙	⊙	⊙	⊙	⊙	⊙	⊙	⊙	⊙		⊙	⊙	⊙	⊙	⊙	⊙	⊙
1	A												⊙	⊙	⊙	⊙	⊙	⊙	⊙	⊙	⊙	⊙	⊙	⊙	⊙	⊙	⊙	⊙	5,5	1	
2	"												"	"	"	"	"	"	"	"	"	"	"	"	"	"	"	"	"	"	6

POINT 191		Pas de sélection de touches										REGLAGE		A B		fonture arrière		fonture avant													
T. 28 - T. 30												5	5	A	B	A	B	A	B												
CARRE	FIL	Touches de sélection										V	I	Chariot arrière				CHARIOT AVANT				Ch.	P	RANGE							
		1	2	3	4	5	6	7	8	9	10	11	12	⊙	⊙	⊙	⊙	⊙	⊙	⊙	⊙	⊙	⊙		⊙	⊙	⊙	⊙	⊙	⊙	⊙
1	A												⊙	⊙	⊙	⊙	⊙	⊙	⊙	⊙	⊙	⊙	⊙	⊙	⊙	⊙	⊙	⊙	5,5	1	
2	"												"	"	"	"	"	"	"	"	"	"	"	"	"	"	"	"	"	"	6

POINT 185 T.14 - T.16		Pas de sélection de touches										REGLAGE	5	A	fonture arrière
												5	B	fonture avant	
												5	A	fonture avant	
20-42880	FIL	Touches de sélection	V	I	Chariot arrière	CHARIOT AVANT	Ch.	P	RANGS						
1	A	1 2 3 4 5 6 7 8 9 10 11 12	1	▽	◇	◇	◇	◇	◇	◇	◇	◇	◇	◇	

POUR T 28 ENCLENCHEUR SUR L'ARRIÈRE		POINT 185 T. 28 - T.30										REGLAGE	5	A	fonture arrière
												5	B	fonture avant	
												5	A	fonture avant	
20-42880	FIL	Chariot arrière carte N°	CHARIOT AVANT	Ch	RANGS										
1	A	● ● ● ● ● ● ● ● ● ● ● ●	◇	◇	◇	◇	◇	◇	◇	◇	◇	◇	◇		

POINT 186 T.14 - T.16		Pas de sélection de touches										REGLAGE	5	A	fonture arrière
												5	B	fonture avant	
												5	A	fonture avant	
20-42880	FIL	Touches de sélection	V	I	Chariot arrière	CHARIOT AVANT	Ch.	P	RANGS						
1	A	1 2 3 4 5 6 7 8 9 10 11 12	1	▽	◇	◇	◇	◇	◇	◇	◇	◇	◇		
2	"		"	"	"	"	"	"	"	"	"	"	"		
3	"		"	"	"	"	"	"	"	"	"	"	"		
4	"		"	"	"	"	"	"	"	"	"	"	"		
5	"		"	"	"	"	"	"	"	"	"	"	"		
6	"		"	"	"	"	"	"	"	"	"	"	"		
7	"		"	"	"	"	"	"	"	"	"	"	"		
8	"		"	"	"	"	"	"	"	"	"	"	"		
9	"		"	"	"	"	"	"	"	"	"	"	"		
10	"		"	"	"	"	"	"	"	"	"	"	"		
11	"		"	"	"	"	"	"	"	"	"	"	"		
12	"		"	"	"	"	"	"	"	"	"	"	"		

POUR T 28 ENCLENCHEUR SUR L'ARRIÈRE		POINT 186 T. 28 - T.30										REGLAGE	5	A	fonture arrière
												5	B	fonture avant	
												5	A	fonture avant	
20-42880	FIL	Chariot arrière carte N°	CHARIOT AVANT	Ch	RANGS										
1	A	● ● ● ● ● ● ● ● ● ● ● ●	◇	◇	◇	◇	◇	◇	◇	◇	◇	◇	◇		
2	"	"	"	"	"	"	"	"	"	"	"	"	"		
3	"	"	"	"	"	"	"	"	"	"	"	"	"		
4	"	"	"	"	"	"	"	"	"	"	"	"	"		
5	"	"	"	"	"	"	"	"	"	"	"	"	"		
6	"	"	"	"	"	"	"	"	"	"	"	"	"		
7	"	"	"	"	"	"	"	"	"	"	"	"	"		
8	"	"	"	"	"	"	"	"	"	"	"	"	"		
9	"	"	"	"	"	"	"	"	"	"	"	"	"		
10	"	"	"	"	"	"	"	"	"	"	"	"	"		
11	"	"	"	"	"	"	"	"	"	"	"	"	"		
12	"	"	"	"	"	"	"	"	"	"	"	"	"		

POINT 192 T.14 - T.16		Pas de sélection de touches										REGLAGE	5	A	fonture arrière
												5	B	fonture avant	
												5	A	fonture avant	
20-42880	FIL	Touches de sélection	V	I	Chariot arrière	CHARIOT AVANT	Ch.	P	RANGS						
1	A	1 2 3 4 5 6 7 8 9 10 11 12	1	▽	◇	◇	◇	◇	◇	◇	◇	◇	◇		
2	"		"	"	"	"	"	"	"	"	"	"	"		
3	"		"	"	"	"	"	"	"	"	"	"	"		
4	"		"	"	"	"	"	"	"	"	"	"	"		

POUR T 28 ENCLENCHEUR SUR L'ARRIÈRE		POINT 192 T. 28 - T.30										REGLAGE	5	A	fonture arrière
												5	B	fonture avant	
												5	A	fonture avant	
20-42880	FIL	Chariot arrière carte N°	CHARIOT AVANT	Ch	RANGS										
1	A	● ● ● ● ● ● ● ● ● ● ● ●	◇	◇	◇	◇	◇	◇	◇	◇	◇	◇	◇		
2	"	"	"	"	"	"	"	"	"	"	"	"	"		
3	"	"	"	"	"	"	"	"	"	"	"	"	"		
4	"	"	"	"	"	"	"	"	"	"	"	"	"		

POINT AVEC SÉLECTION D'AIGUILLES

POINT 189 T.16		Pas de sélection de touches										REGLAGE	5	A	fonture arrière
												5	B	fonture avant	
												5	A	fonture avant	
20-42880	FIL	Touches de sélection	V	I	Chariot arrière	CHARIOT AVANT	Ch.	P	RANGS						
1	A	1 2 3 4 5 6 7 8 9 10 11 12	1	▽	◇	◇	◇	◇	◇	◇	◇	◇	◇		
2	"		3	"	"	"	"	"	"	"	"	"	"		

Correspondance T.10

Touches de sélection	1	2	3	4	5	6	7
	1	2	1	1	1	1	1

POINT 189 T.30		Pas de sélection de touches										REGLAGE	5	A	fonture arrière
												5	B	fonture avant	
												5	A	fonture avant	
20-42880	FIL	Chariot arrière carte N°	CHARIOT AVANT	Ch	RANGS										
1	A	● ● ● ● ● ● ● ● ● ● ● ●	◇	◇	◇	◇	◇	◇	◇	◇	◇	◇	◇		
2	"	"	"	"	"	"	"	"	"	"	"	"	"		
3	A	● ● ● ● ● ● ● ● ● ● ● ●	◇	◇	◇	◇	◇	◇	◇	◇	◇	◇	◇		

Point n° 189

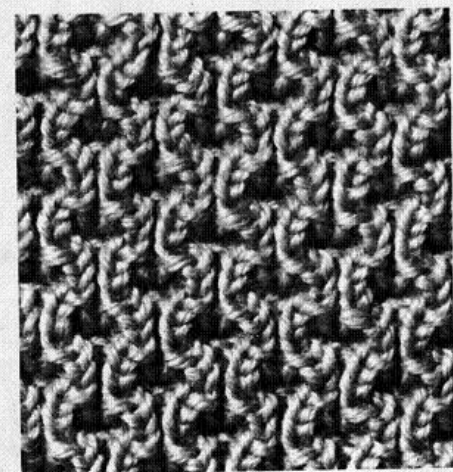

Grille de Perforation		POINT 189 T. 28										REGLAGE	5	A	fonture arrière
												5	B	fonture avant	
												5	A	fonture avant	
20-42880	FIL	Chariot arrière carte N°	CHARIOT AVANT	Ch	RANGS										
1	A	● ● ● ● ● ● ● ● ● ● ● ●	◇	◇	◇	◇	◇	◇	◇	◇	◇	◇	◇		
2	"	"	"	"	"	"	"	"	"	"	"	"	"		
3	A	● ● ● ● ● ● ● ● ● ● ● ●	◇	◇	◇	◇	◇	◇	◇	◇	◇	◇	◇		

1° COMMENT RATTRAPER UNE MAILLE FILÉE

Pour avoir la visibilité du travail, il est nécessaire de mettre la fonture avant en position basse. Pour cela appuyer sur les deux clavettes se trouvant aux extrémités de la fonture (voir nota p. 6).

- Remonter la maille filée (voir notice T.10, T.12 pages 56 et 57, notice T.24 page 59, T.25 page 66). Pour une maille de la fonture arrière, la remonter derrière le tricot, pour une maille de la fonture avant, devant le tricot.
- Mettre la fonture avant en position haute. Pour cette manœuvre, procéder doucement afin que les mailles restent dans les crochets des aiguilles.

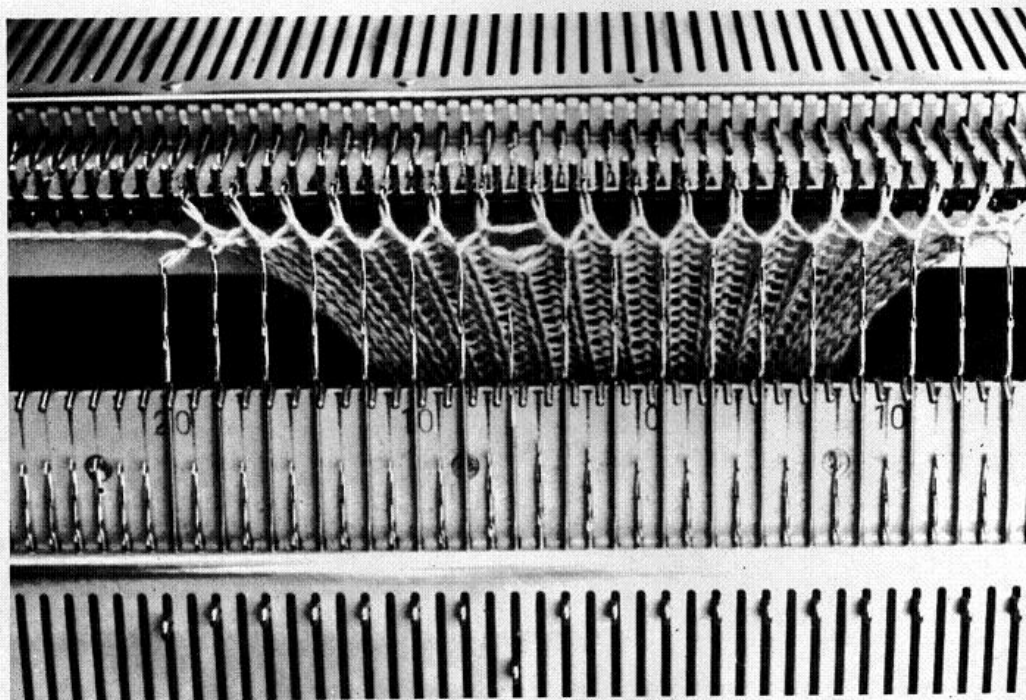

Fig. 70

2° COMMENT REMONTER LE TENDEUR LORSQU'IL TOUCHE TERRE

- Enlever les poids.
- Enrouler le tricot du tendeur et accrocher les poids (fig. 71 A et B).

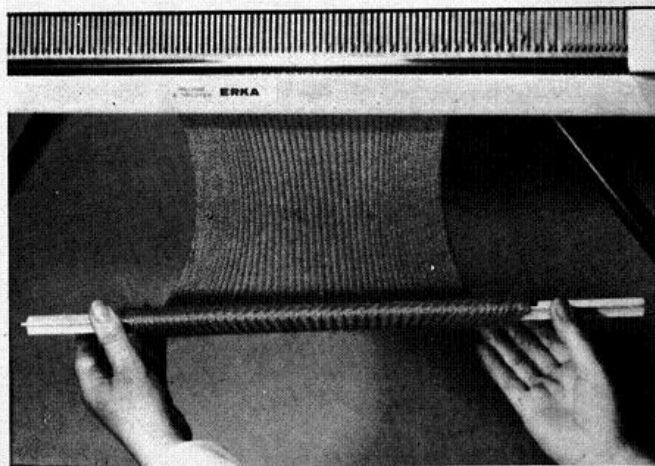

Fig. 71 A

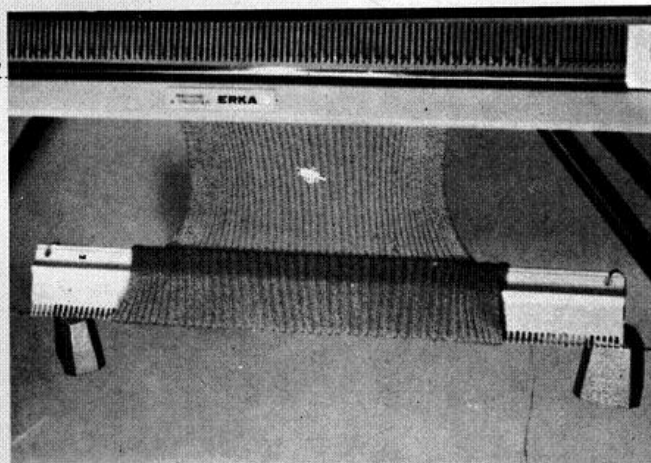

Fig. 71 B

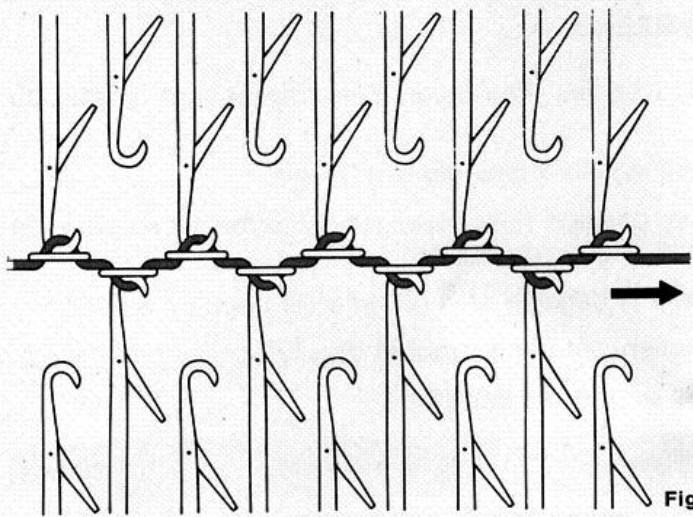

Fig. 72

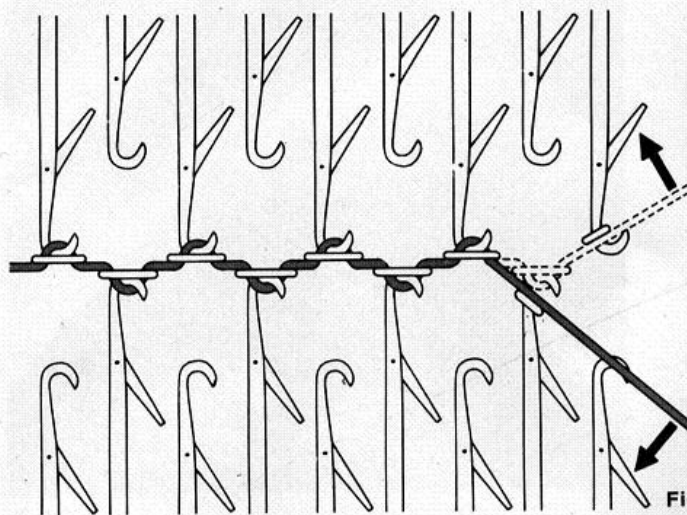

Fig. 73

3° COMMENT DÉTRICOTER UN OU PLUSIEURS RANGS

- Détricoter le nombre de rangs désirés en pratiquant comme suit :
- Tirer progressivement sur la laine dans le prolongement des deux fontures (fig. 72).
- En faisant un léger va-et-vient des mailles endroit aux mailles envers, ôter le fil des mailles précédentes qui glisseront d'elles-mêmes dans les crochets des aiguilles (fig. 73).
- Continuer à tricoter (au préalable, ne pas oublier de déduire au compteur les rangs détricotés).

NOTA : Si le nombre de rangs détricotés est impair, pour ramener le chariot du côté de la laine, pratiquer comme suit :

- Chariot arrière : T.10-T.12, enfoncer les 2 fiches HT ; T.24-T.25, régler les 2 boutons sur HT.
- Mettre les poussoirs G. et D. du chariot avant sur "Hors travail".
- Passer les chariots et régler les chariots avant et arrière suivant le point en cours.

4° CHARIOTS BLOQUES (Ne jamais forcer pour débloquer les chariots.)

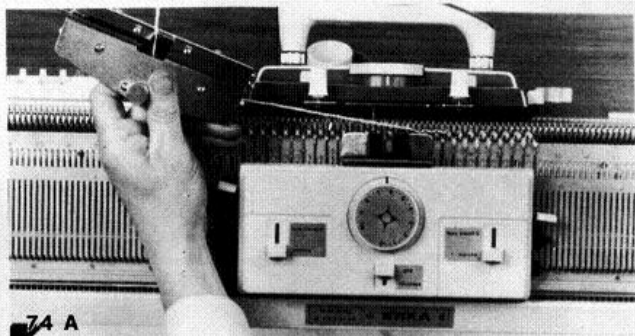

74 A

Retirer l'accoupleur.

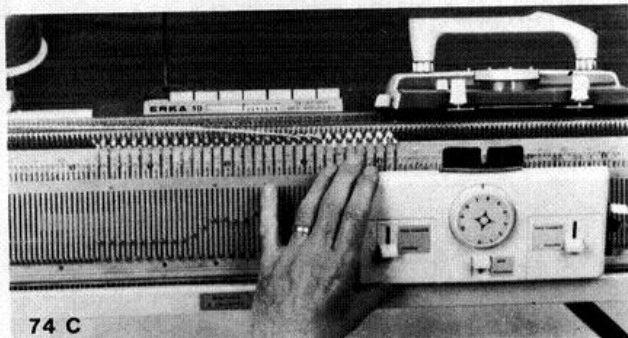

74 C

Soulever l'avant du chariot avant et le glisser hors des aiguilles en travail.

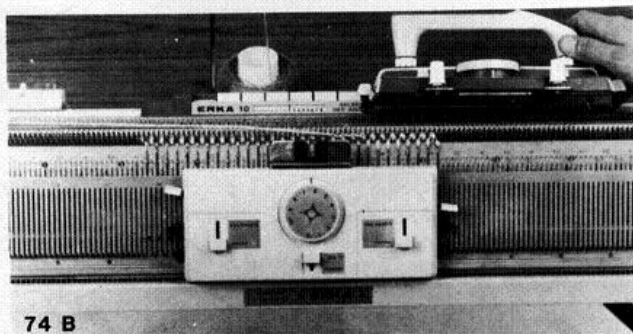

74 B

Débloquer le chariot arrière en soulevant l'avant l'avant du chariot et en le glissant hors des aiguilles.

Sur la T.25 mettre l'enclencheur sur "chariot libre".

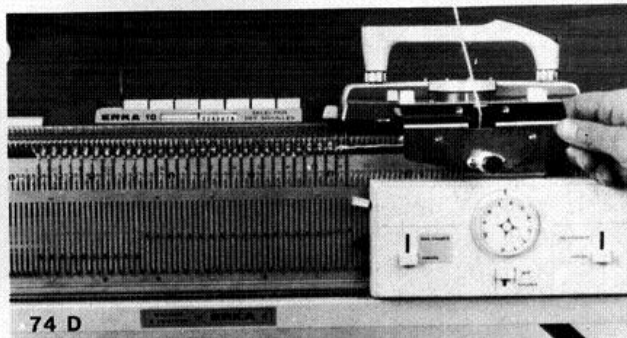

74 D

Détricoter le rang en cours (si ce rang s'est inscrit au compteur l'annuler), aligner les aiguilles, remettre l'accoupleur, accoupler les chariots et tricoter.

Pour la T.25 régler l'enclencheur suivant le point.

5° COMMENT CHANGER UNE AIGUILLE ABIMEE

Si, pour des raisons de fausses manœuvres, vous avez des aiguilles dont les clapets sont faussés ou endommagés, il faut les changer.

- 1) Faire glisser la barre de maintien jusqu'à ce que l'aiguille à changer soit libérée.
- 2) Tirer l'aiguille au maximum vers vous (fig. 76) en position F, appuyer sur le crochet de l'aiguille de façon à soulever le bout de la tige de l'aiguille qui se dégage de la fente.
- 3) Soulever le bout de cette tige, forcer un peu pour la dégager et la retirer en la tirant en arrière.
- 4) Insérer la nouvelle aiguille dans la fente en commençant par le crochet (fig. 77).
- 5) Remettre la barre de maintien des aiguilles dans sa position initiale.

Pour changer une aiguille, il n'est pas nécessaire d'enlever le tricot de la machine.

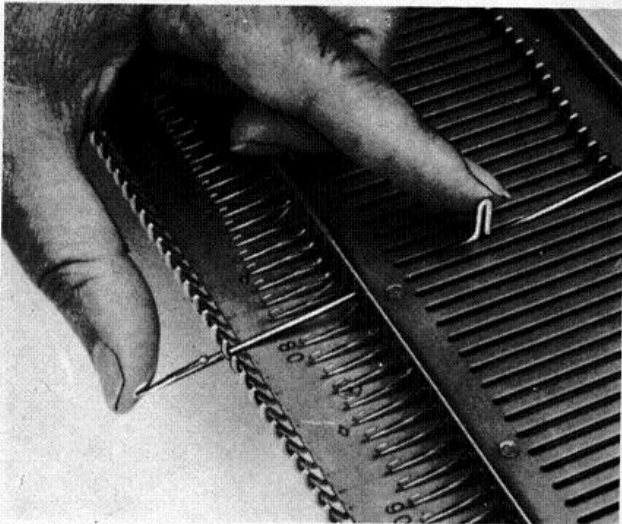

Fig. 76

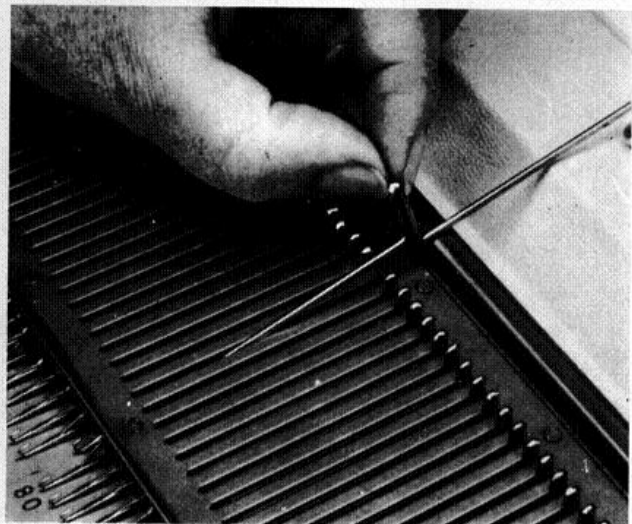

Fig. 77

6° COMMENT ENTRETENIR SA MACHINE

Suivre les conseils de la notice T.10, T.12 ou T.24 page 63 et T.25 page 71. Pour le chariot avant, graisser légèrement les parties métalliques (pour la T.4 en foncé sur la fig. 78 et pour la T.5 en foncé sur la fig. 79) au moyen d'un chiffon légèrement imprégné de styline ERKA (ne jamais appliquer directement).

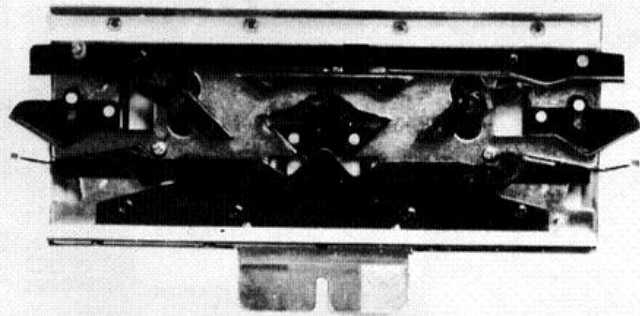

Fig. 78

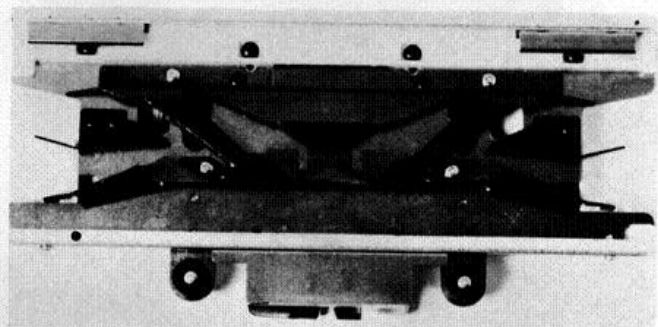

Fig. 79

Pour vous guider dans la réalisation de vos tricot, ERKA édite semestriellement "COLLECTION ERKA" revue de tricot machine-main qui présente un grand choix de modèles inédits.

SOMMAIRE

Pages			
1 et 2	Désignation des éléments de la machine et des accessoires.	15	Le passage de jersey en côtes.
3 et 4	Montage de la T.5.	16 et 17	Les diminutions.
5	Montage de la T.4	18 et 19	Les augmentations.
6	Les chariots.	20	Les mailles en attente et encolures.
7	Position des aiguilles.	21	Les boutonsnières et fentes.
7 et 8	Le chevalement.	22	Les torsades.
9	L'enfilage de la laine.	23	Le circulaire.
9 et 10	La descente du tricot.	24	Le demi-circulaire.
10	Le réglage de la maille.	24 et 25	Cartes de points.
11 à 13	Commencement d'un tricot. Côte 1 et 1, 2 et 2.	26 à 29	Points divers.
14	Le passage de côtes en jersey.	30 à 32	Conseils du technicien.

● Si vous possédez une T.10-T.12 ne pas tenir compte des explications données pour la T.24-T.25.

● Si vous possédez une T.24-T.25 ne pas tenir compte des explications données pour la T.10-T.12.

DÉSIGNATION DES ÉLÉMENTS DE LA MACHINE

