

The background of the entire page is a collage of different knitted fabric patterns. At the top, there is a pattern of orange-brown ribbed knit. Below that is a yellow pattern with large, irregular holes. The middle section features a light-colored pattern with a row of alternating black and white diamond shapes. At the bottom, there is a yellow pattern of a fine, dense ribbed knit.

SINGER*

**Инструкция
пользователя**

1110 / 2110 / 1310 / 2310

Содержание

Ваша машина

Стр.	Стр.
• Однофонтурная машина3	¼ Рычаг подачи..... 9
• Набор для переделки.....3	• Иглы.....10
• Двухфонтурная машина.....4	• Положения игл11
• Принадлежности.....5-7	• Каретки11-12
Скобка натяжителя.....8	• Сцепка спаривания12
Счетчик рядов.....14	• Кнопки выбора.....12
• Игольницы.....8	• Лимб размера петли.....12
Рычаги положения игольницы.....10	Кнопки возврата игл12
• Селектор зазора.....8	• Кнопки выбора игл13
Промежуточный рычаг.....9	Зажимные рычаги13
Сдвижной рычаг.....9	

Первый этап

• Советы до и во время вязания14	• Прямая вертикальная горловина..... 21
• Заправка15	Цепной съем22
• Набор Простая резинка 1/116	Во время вязания.....22
• Перенос с резинки на чулочную петлю 17	• Открытие игольницы23
• Чулочная петля17	Снятие одного или нескольких рядов23
• Цепной набор17	Подъем спущенных петель23
• Ложная резинка18	• Снятие или перенавеска наполовину оконченной работы 24
• Добавление19	• Сборка24
• Уменьшение19	Сшивание24
• Иглы в положении удержания20	Наращивание24
Вязание части ряда..... 20	• Одежда по размеру25
• Горловины21-22	• Испытательный образец26
Проймы и плечи21	• Таблица размеров27
	• Переводная таблица размеров28-29

Второй этап

• Набор в чулочной петле30-32	• Закрытая резинка47
• Добавление в чулочной петле32	• Круговая чулочная петля48
• Уменьшение в чулочной петле33-34	• Полукруговая чулочная петля49
• Съем..... 35	• Толстая пряжа50
• Набор в Простой резинке 1/136-37	• Пуговичные петли51
• Набор в двухсторонней Резинке Рыбака 1/138	• Кромки52
• Набор в односторонней Резинке Рыбака 1/1 39	• Складная кромка.....53
• Набор в простой резинке 2/240	• Кромка горловины..... 53
• Набор в двухсторонней Резинке Рыбака 2/241	• Карманы..... 54
• Набор в промышленной резинке 2/242	• Носки..... 55-56
• Набор в простой резинке 2/143	• Прекрасный Остров57
• Ложная резинка..... 44	• Норвежский Жаккард58
• Добавление и уменьшение в простой резинке 1/1..... 45	• Жаккард59
• Уменьшение в одно- и двухсторонней Резинке Рыбака46	• Волновой эффект60
• Добавление в одно- и двухстороннюю Резинку Рыбака46	• Рисунок со сдвигом61
	• Фантазийные рисунки62-66
	• Фантазийные резинки66-68
	• Замена иглы68
	• Содержание и обслуживание..... 69
	• Что делать, если69-70

Ваша машина

Однофонтурная машина.....	стр. 3	Каретки.....	стр.11-12
Устройство для переделки.....	стр. 3	Направитель пряжи.....	стр.11
Двухфонтурная машина	стр. 4	Сцепное устройство.....	стр. 12
Принадлежности.....	стр. 5-7	Зажимные рычаги.....	стр.13
Скобки натяжителя.....	стр.8	Клавиши выбора.....	стр. 13
Счетчик рядов.....	стр. 14	Лимб размера стежка...	стр. 12
Игольница.....	стр. 8	Кнопки возврата игл.....	стр. 13
Рычаги положения фонтур	стр. 10	Иглы	стр. 10
Выбор зазора	стр. 8	Положение игл	стр. 11
Промежуточный рычаг.....	стр. 9	Формирование петли ..	стр. 10
Рычаг управления.....	стр.9		
Рычаг 1/4 шага.....	стр. 9		

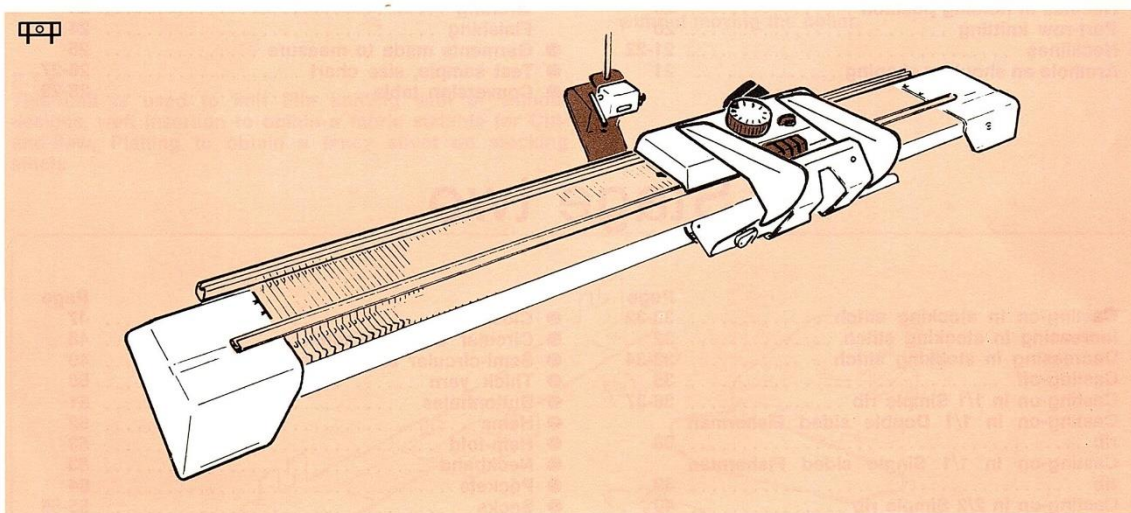
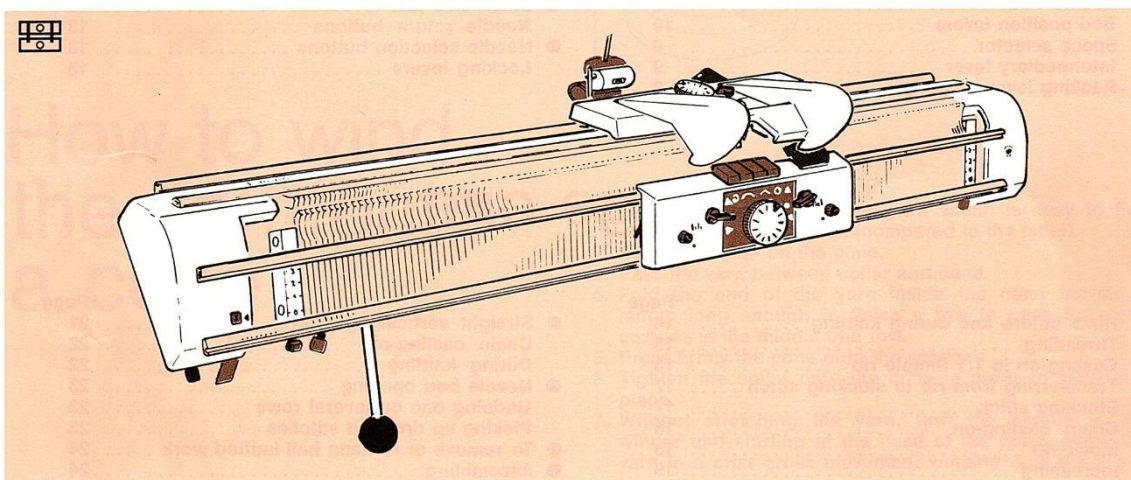

Важный совет:

Объяснения, которые вы найдете в этой инструкции часто будут упоминать ЧАСТИ МАШИНЫ и Принадлежности

- Они помогут вам понимать вашу машину так, что если вы ознакомитесь с различными частями и их описанием, вы можете быстро стать отличным трикотажником
- Мы приглашаем вас чаще обращаться к этим страницам



Однофонтурная машина

Однофонтурная машина

Основные части:

1. Натяжитель
2. Счетчик рядов
3. Каретка
4. Иглы
5. Игольница
6. Фиксатор
7. Кнопки возврата
8. Жаккардовый ключ
9. Шкала размера стежка
10. Клавиши выбора
11. Рычаги замка
12. Направляющие пряжи

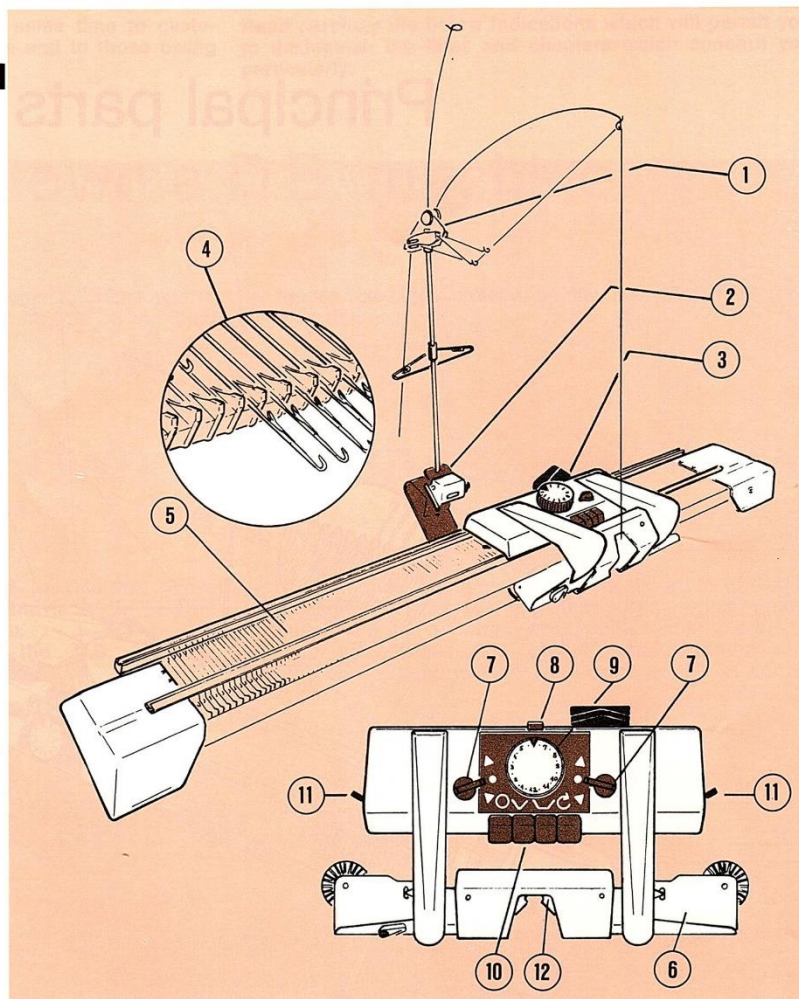

Набор для переделки

Если у вас ОДНОФОНТУРНАЯ МАШИНА, вы можете в любой момент по желанию ПРЕВРАТИТЬ ее в настоящую ДВУХФОНТУРНУЮ машину с помощью соответствующего набора

Игольница для переделки поставляется с передней кареткой и соответствующими боковыми крышками

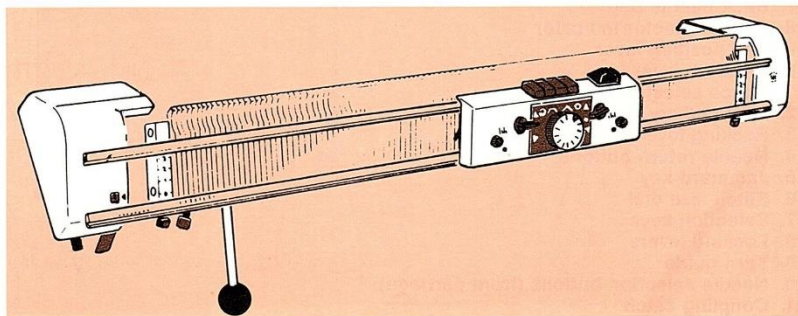



Двухфонтурная машина

Основные части

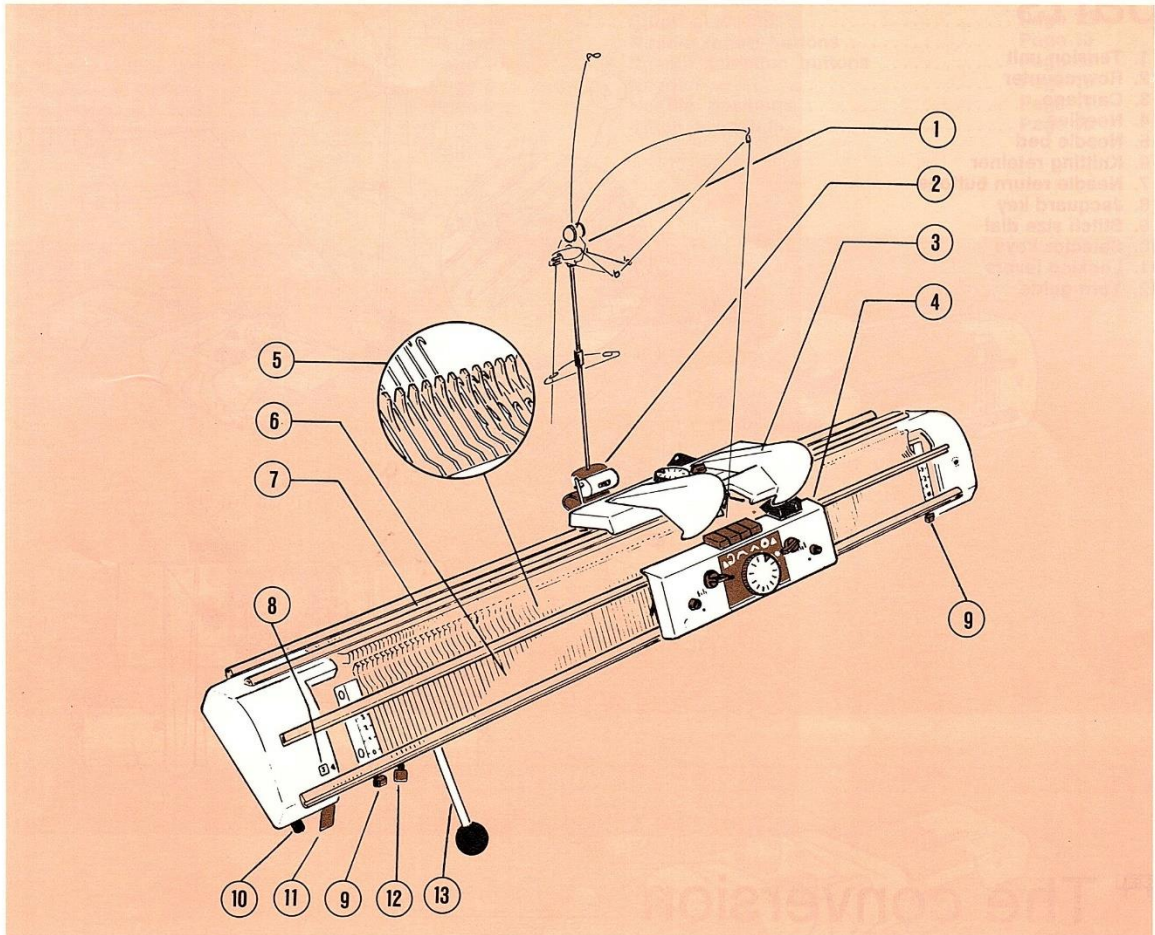

1. Натяжитель
2. Счетчик рядов
3. Задняя каретка
4. Передняя каретка
5. Иглы
6. Передняя игольница
7. Задняя игольница
8. Индикатор селектора зазора
9. Рычаг положения фонтур
10. Рычаг 1/4 шага
11. Рычаг выбора зазора
12. Промежуточный рычаг
13. Здвижной рычаг

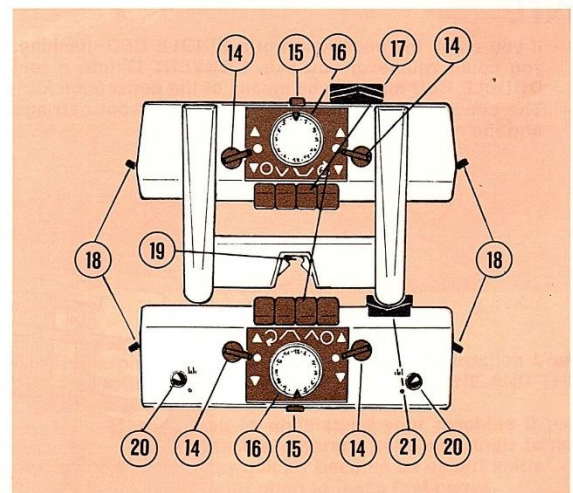

Советы по чтению этой инструкции

Эта инструкция написана для владельцев однофонтурной (ОФ) и двухфонтурной (ДФ) машин. Внимательно ее прочитайте, и вы найдете то, что касается лично вас.



Если у вас ДФ машина

- Посмотрите на значок вверху. Он представляет собой изображение двух кареток, и его можно увидеть возле заголовка текста, который относится к вам.
- Игнорируйте значки, относящиеся к однофонтурной машине.



Если вы владец ОФ машины

- Смотрите на специальный значок рядом с заголовком текста.
- Игнорируйте тексты, касающиеся ДФ машины (двойная каретка)
- Если текст одновременно относится к ДФ машине и ОФ машине, игнорируйте части, написанные *курсивом*.
- Внимательно читайте специальные заметки, написанные на синем фоне, которые расположены в конце некоторых текстов.



Доступные принадлежности

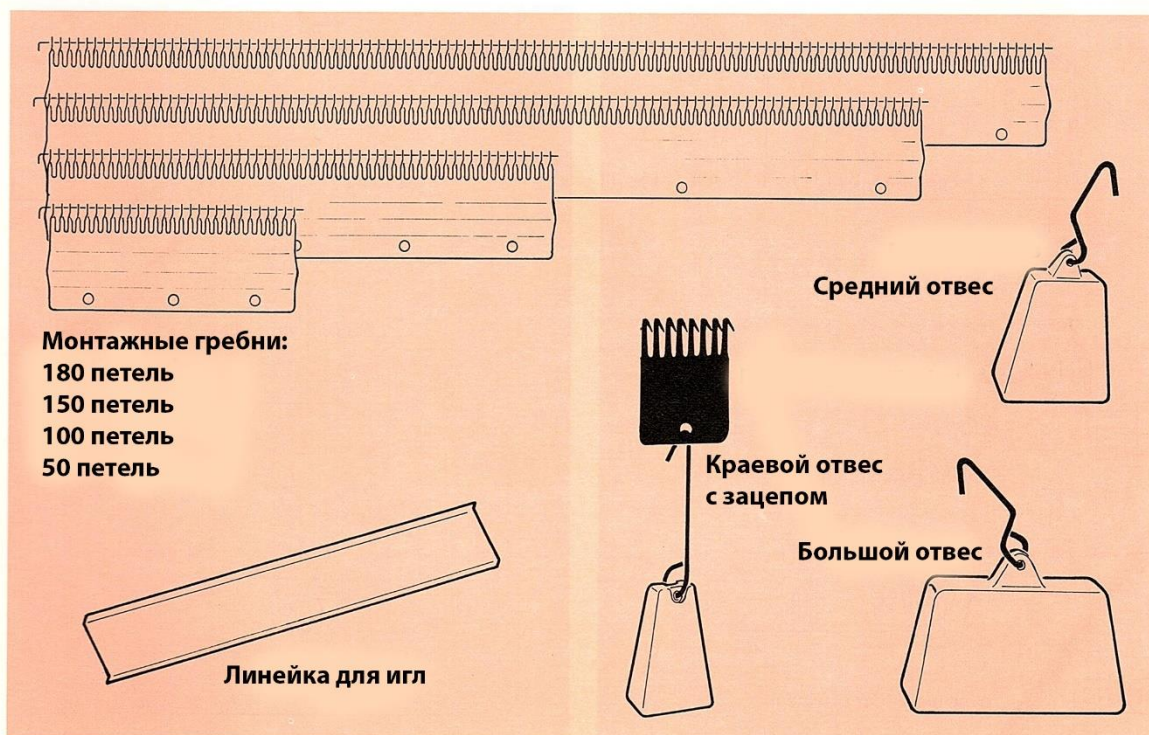

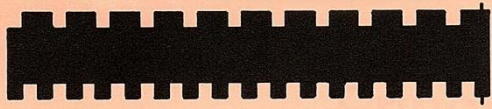

Селектор игл

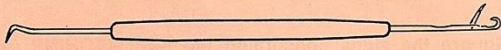

Игла с защелкой и крючком

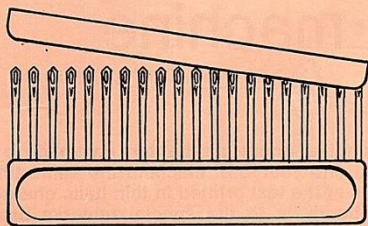

Инструмент переноса с 20 ушками

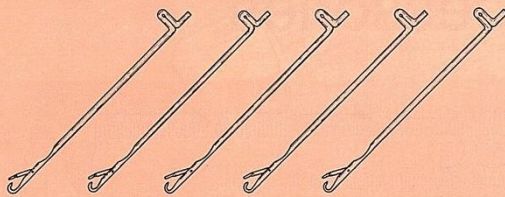

Запасные иглы

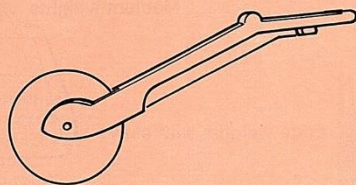

Прижимные колесики



Щетка с эффектом плетения



Двухсторонняя игла с ушками

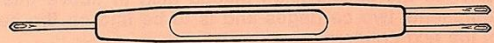

Инструмент переноса с одинарным и двойными ушками



Инструмент переноса с тремя ушками

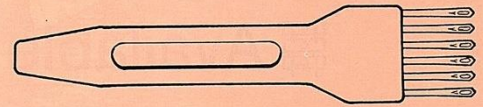

Иннструмент переноса с шестью ушками

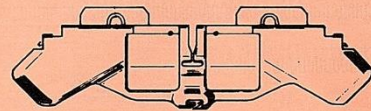

Направитель для второй нити

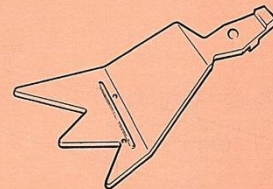

Жаккардовый коготь

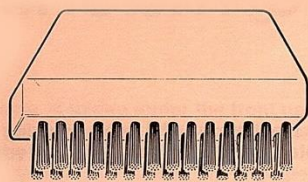

Щетка

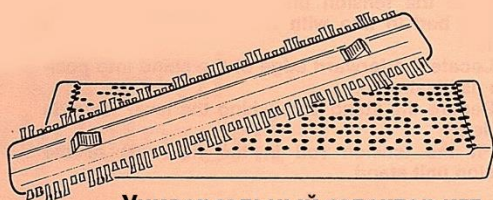

Универсальный селектор игл

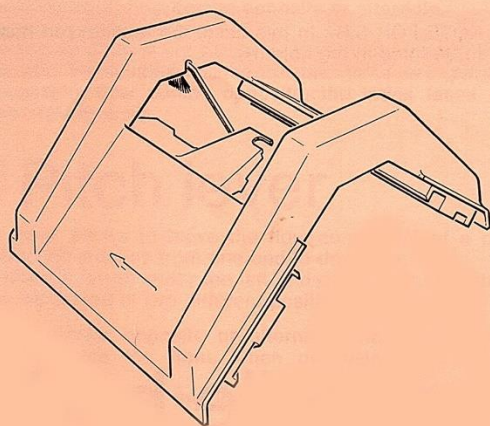

Переносная каретка
Производит автоматический перенос
рубчиков на чулочные петли

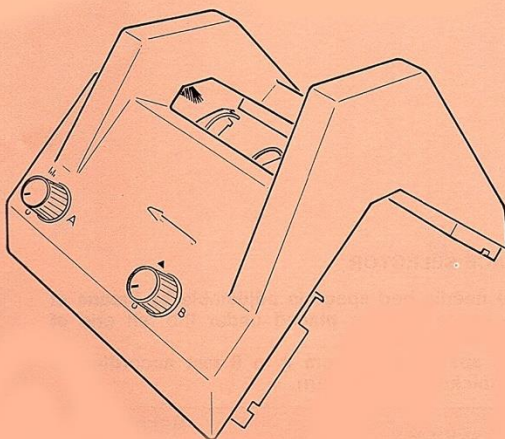

Каретка для двойной подвязки петель
Позволяет быстро получить петлю двойной подвязки
и ее производных, а также причудливые кружевные
узоры



Масленка

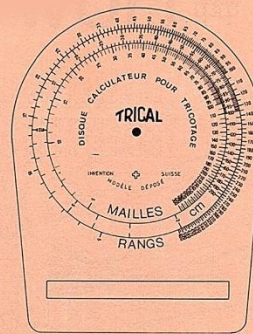

**Диск калькулятора
Trical**

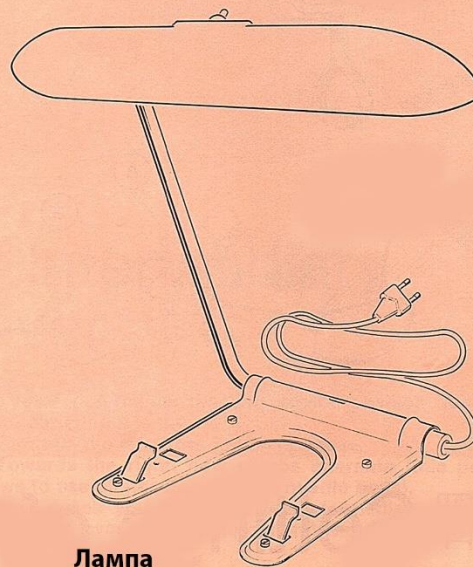

Лампа



Считыватель узора

Считывает очертания изделия и в любой момент
показывает требуемую операцию. Эта принадле-
жность поставляется с дизайном девяти основных
изделий, выполненных в различных размерах



Как установить машину

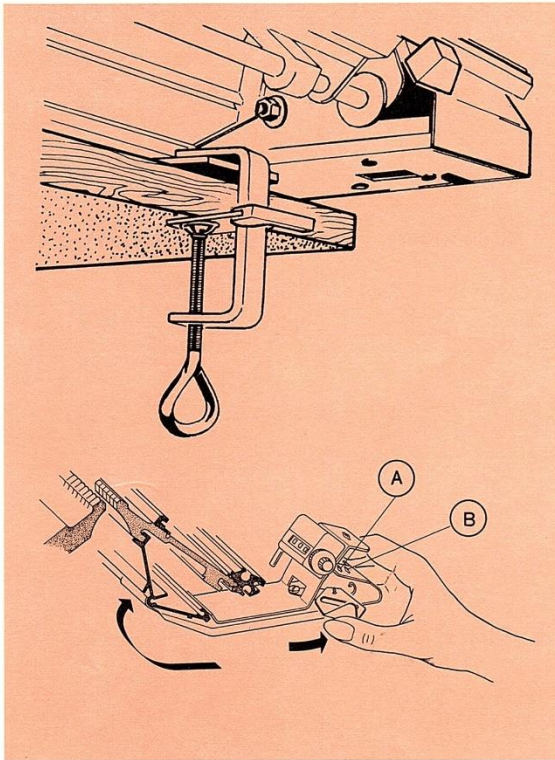

- Положите машину на стол, убедившись, что защита стола на одной линии с краем стола;
- Закрепите машину струбцинами.

После установки машины:

- Провести стойку натяжителя под задней игольницей по линии 0 на градуированной шкале.
 - Разместите передний край стойки в положение как на рисунке.
 - Закрепите стойку нажатием рычага влево.
- Установить натяжную стойку в отверстие (В) стойки натяжителя.



Установка игольниц



Зазор между игольницами

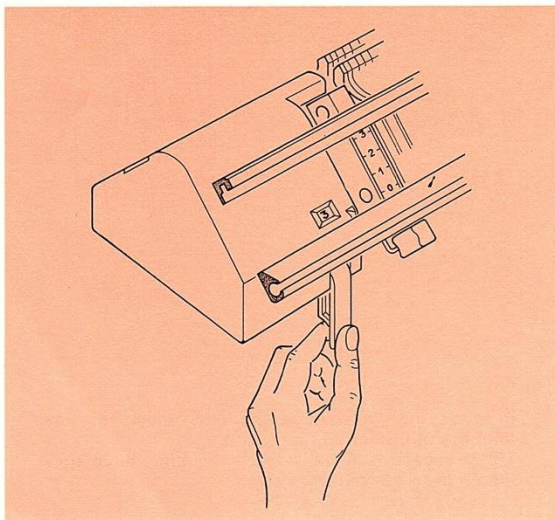

Выбор зазора

Зазор между игольницами регулируется с помощью регулятора зазора, который размещен под левым краем передней игольницы. Этот зазор изменяется от 3 до 6 мм в зависимости от толщины пряжи.

Тип пряжи	Зазор между игольницами
Тонкая	3
Средняя	4 - 5
Толстая	6



Рычаг сдвига

Рычаг сдвига сложен под передней игольницей

- Чтобы его вынуть, сдвиньте рычаг вниз до щелчка и фиксации его в скобке.
- Чтобы сложить, потяните его (под игольницей) на скобу и толкните рычаг вверх.

Эта скоба видна, когда передняя игольница в нижнем положении. Каждая выемка вправо или влево соответствует одному сдвигу.



Боковая регулировка

Передняя игольница может передвигаться горизонтально с помощью рычага сдвига на 8 положений или выемок.

Эта регулировка позволяет:

--позиционирование гребней потока напротив или наоборот;

-- вязание сдвижных рисунков;

-- вязание рубчиков или фантазийных рисунков, используя каждую иглу.

Когда концы игольниц параллельны, следовательно гребни потока противоположны, указатель дает 4 1/2 на шкале сдвига.



Рычаг подачи

Этот рычаг позволяет перемещать гребни потока на 1/4 шага, перенося петли с одной игольницы на другую. Этот рычаг находится под крышкой на левом конце машины; может перемещаться в две разные позиции: например,

- Рычаги потока противоположны или альтернативны: рычаг сдвигается вперед, когда не используется позиция переноса;
- Позиция переноса: рычаг сдвигается назад.

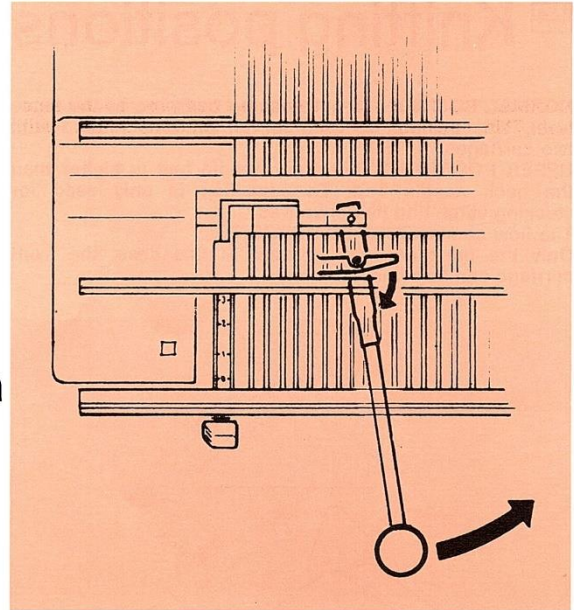
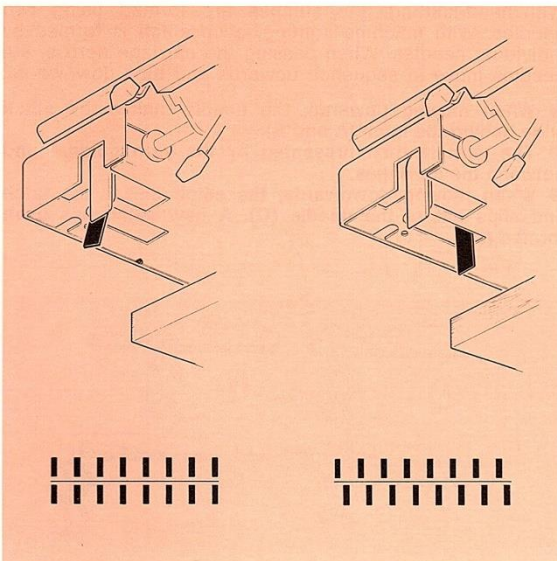

Промежуточный рычаг

Этот рычаг определяет положение гребней потока в соответствии с направлением, в котором его двигают;

- Влево: противоположный гребень потока
- Вправо: альтернативный гребень потока (это позволяет использовать все иглы на обеих игольницах). В обоих случаях вы обязаны использовать промежуточный рычаг вместе с рычагом сдвига (одна выемка) для получения нужной позиции.

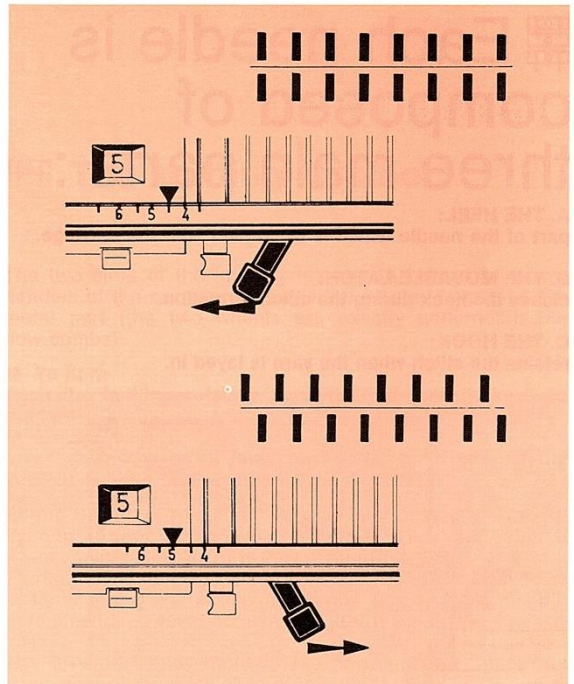



Позиции вязания

Обычная позиция 1: Обе игольницы находятся на одном уровне. Эта позиция используется для всех рисунков, которые вяжутся двумя каретками.

Верхняя позиция 2: Передняя игольница выше, чем задняя. Эта позиция используется только для чулочных петель и их вариаций.

Гребни потока должны быть противоположными

В этом случае используется только задняя каретка, переднюю каретку можно снять.

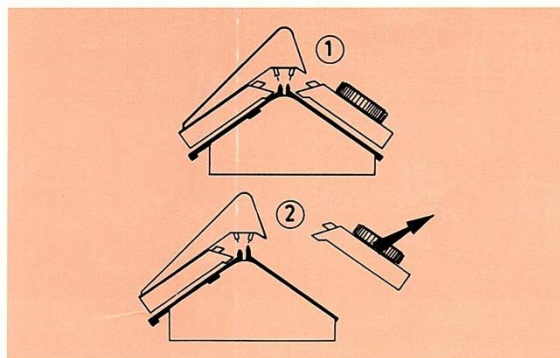

Открытые позиции

Промежуточная позиция 3: Используется для проверки вязания и облегчения переноса петель с задней игольницы на переднюю.

Низкая позиция 4: Дает лучший обзор вязания и облегчает операции типа набора петель и их снятия, проверку или подсчет рядов.

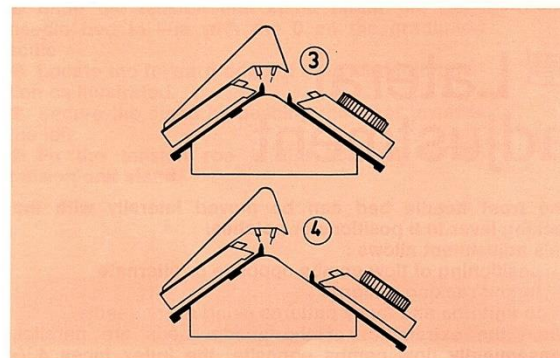

Как переместить переднюю игольницу в разные позиции

- Нажать на середину, затем освободить ДВА РЫЧАГА ПОЛОЖЕНИЯ ИГОЛЬНИЦЫ, расположенные под № 90 градуированной шкалы. Таким образом игольница освобождается и может быть передвинута в нужную позицию.

Важное примечание: Когда меняете положение передней игольницы разделите две каретки. Эта операция описана на стр. 10.



Иглы



Каждая игла состоит из трех основных частей:

А. Каблук

часть иглы, которая находится в контакте с игольницей.

В. Подвижный язычок

закрывает крючок в процессе формирования петли.

С. Крючок

удерживает петлю, когда прокладывается пряжа.

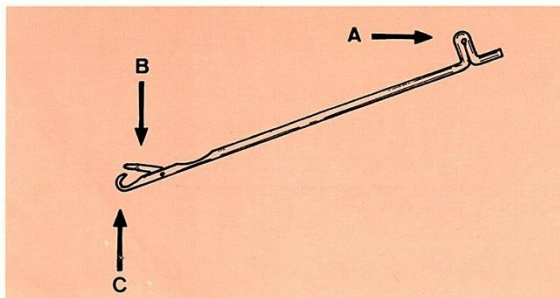

Формирование петли

Вязание - это последовательность петель, образованная пряжей. При ручном вязании, петли формируются используя две спицы. При машинном вязании, каждая петля формируется индивидуальной петлей. Поперечное движение каретки - иглы движутся последовательно сначала вверх, а затем вниз.

- При движении вверх игла делает сдвиг петли за язычок (А и В)
- В это время пряжа находится на направлятеле между каретками
- Когда движение идет вниз, петля закрывает язычок и соскальзывает с иглы (С). Формируется новая петля (Д)

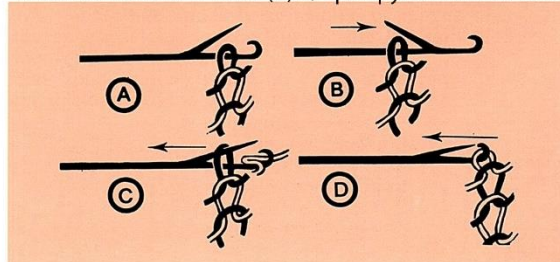



ПОЛОЖЕНИЯ ИГЛ

Каждая игольница состоит из 180 игл, которые могут быть размещены в требуемой позиции.

- **Нерабочая позиция №1**
Самое нижнее положение. Каблук иглы лежит на нижнем рельсе.
- **Рабочая позиция №2**
Это первая вязальная позиция. Крючок иглы вровень с гребнями потока.
- **Рабочая позиция №3**
Это вторая вязальная позиция. Открытый язычок иглы вровень с гребнями потока. Петли за язычками.
- **Позиция удержания №3**
Это самая верхняя позиция. Каблук иглы лежит на верхнем рельсе.

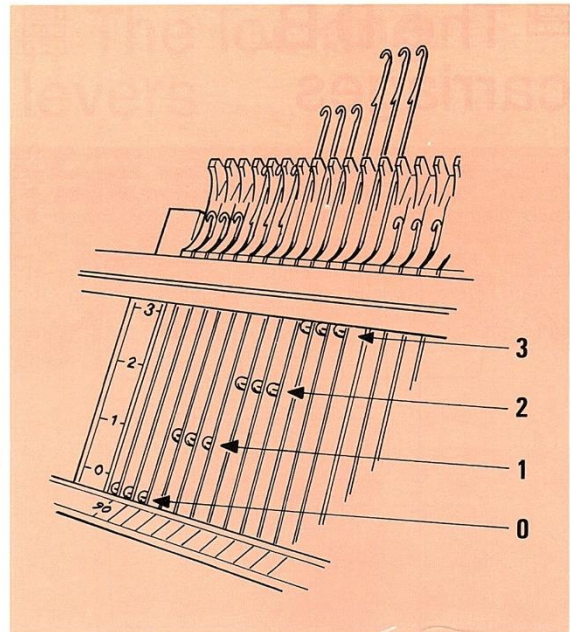

КАРЕТКИ

The S.B. carriage

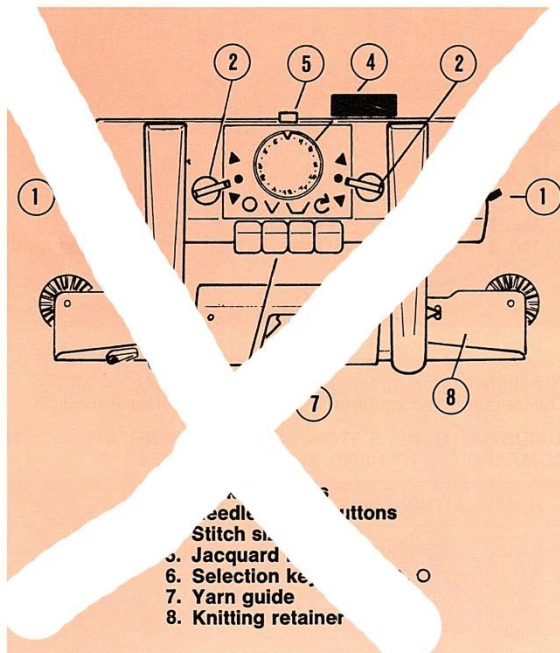

The knitting retainer:

The two handles of the knitting retainer fit between the plastic wheels of the carriage between the metal pairs of wheels are exactly aligned with the flow combs).

- **To fit it:**
Push the knitting retainer upwards and move it to the left.
- **To remove it,**
press down the small button on the left-hand side of the knitting retainer and reverse the action.

Before fixing the knitting retainer for any type of knitting except for the rib, move both central wheels by pushing them towards the left. The knitting retainer is fixed after having knitted 4-5 rows and eliminating the tension cases the carriage weights. We recommend to use weights in the knitting rises. The movement of the carriage is the same as the movement of the needles to obtain knitting.



КАРЕТКИ ДФ

Машина ДФ снабжена двумя каретками. Передняя и задняя каретки могут соединяться и разъединяться автоматически с помощью защелки, расположенной на передней каретке. Для разделения нажать на защелку.

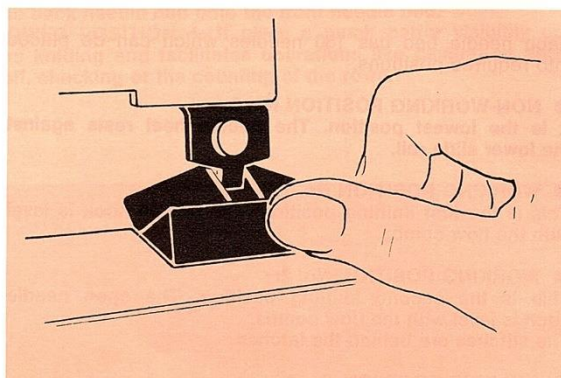
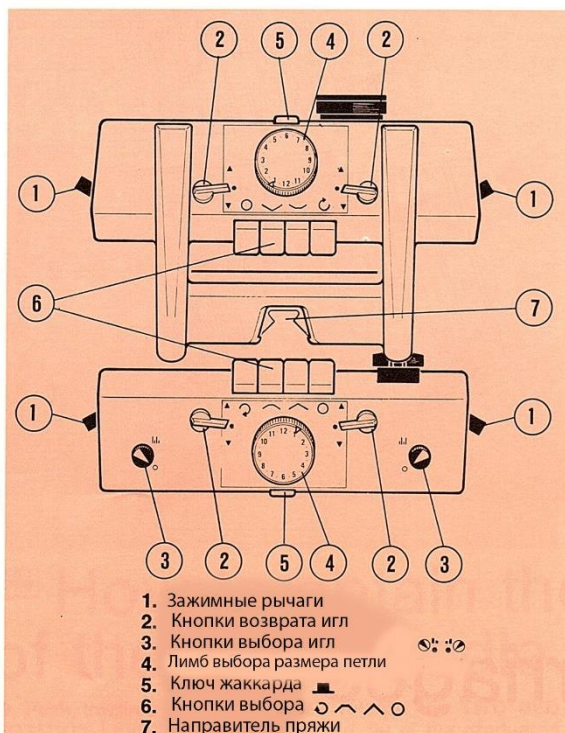

Вязание обеспечивается возвратно-поступательными перемещениями кареток
- Или только задней каретки для вязки чулочными петлями и их производными
- Или двумя каретками для круглой вязки, одно- и двухсторонних рыбацких рубчиков, фантазийных рисунков, и всех петель, связанных на двухфонтурной машине одновременно.



Лимб для выбора размера петли

Этот лимб определяет ход иглы вниз, таким образом длину петли и мягкость ткани.

- Поворачивайте лимб, чтобы стрелка указывала на требуемый размер петли
 Чем больше номер тем длиннее петля
 Чем меньше номер тем короче петля



КНОПКИ ВЫБОРА

КАЖДАЯ КАРЕТКА ИМЕЕТ ЧЕТЫРЕ КНОПКИ ДЛЯ ОСНОВНЫХ ПЕТЕЛЬ

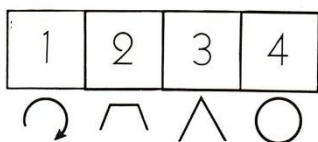

1. Кнопка \circ : главным образом применяется для круглого вязания

Термин «круглое» означает, что каретка вяжет альтернативно: напр. передняя каретка вяжет справа налево, а задняя слева направо. Круглое вязание позволяет вязать бесшовные изделия: юбки, носки, шапки.

2. Кнопка \square : формирует завитки (пряжа укладывается поверх вместо формирования петель)
 3. Кнопка \triangle : для вязания классических петель, производных от чулочных. Каретка вяжет в обоих направлениях.
 4. Кнопка \circ : ОТМЕНЯЕТ действие всех других кнопок. Только эта кнопка не остается нажатой и возвращается в исходное положение.

Прим.: Комбинация разных кнопок на передней и задней каретках обеспечивает множество вариантов вязания. В этом случае надо одновременно нажать требуемые кнопки.

12

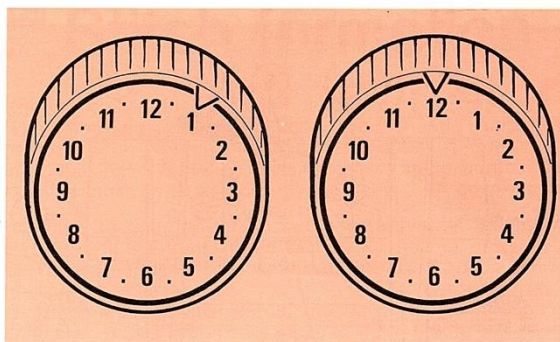

Соотношение размера петли (стоячей) и петель ручной вязки спицами

Ручное вязаное спицами	Лимб размера петли
2 mm Тонкая пряжа	3-4
2 1/2 mm 2-х слойная	4-7
3 mm 3/4 слойная	7-9
3 1/2 mm Двойное вязание	9-12
4 mm Толстая пряжа	



КНОПКИ ВОЗВРАТА ИГЛ

На каретках дополнительно находятся две кнопки для автоматического возврата игл из позиции удержания назад в рабочую позицию.

Эти кнопки имеют три положения:

А. Верхнее положение

Используется для вязания двухцветного изделия со вторым нитеводителем, чтобы выдвигать выбранные иглы в рабочую позицию 2.

В. Нейтральное положение

Используется наиболее часто.

С. Нижнее положение

Используется для автоматического отзыва игл, предварительно переведенных в позицию удержания

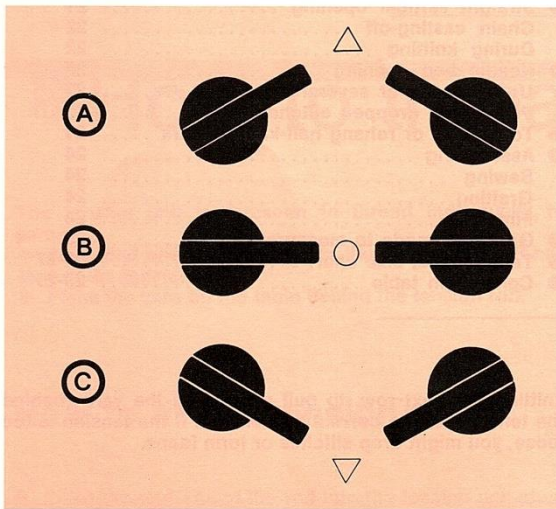

КНОПКИ ВЫБОРА ИГЛ

Эти кнопки существуют только на передней каретке. Чтобы выбрать нужную позицию, нажмите кнопку вниз и поверните.

А. Верхнее положение

Используется для вязки фантазийных узоров в рубчиках 1/1 и закрытых рубчиках (жаккард) и для вязания на передней игольнице с выбором каждой второй иглы.

В. Нижнее положение

Используется для обычного вязания.

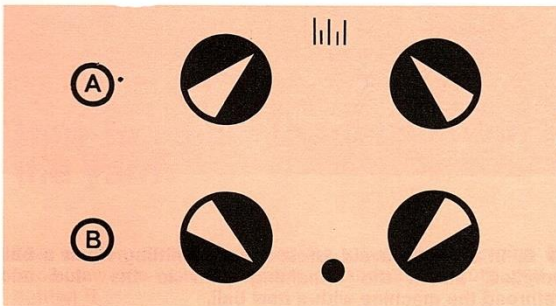

ЗАЖИМНЫЕ РЫЧАГИ

Эти рычаги:

- обеспечивают стабильность каретки на рельсах
- закрепляют каретку на игольнице
- позволяют освободить каретку, когда возникает затор вязания;
- Для освобождения каретки при заторе поднимите оба зажимных рычага, отклоните каретку назад и сдвиньте ее назад к началу вязания.

Когда используются обе каретки, первой надо освободить заднюю.

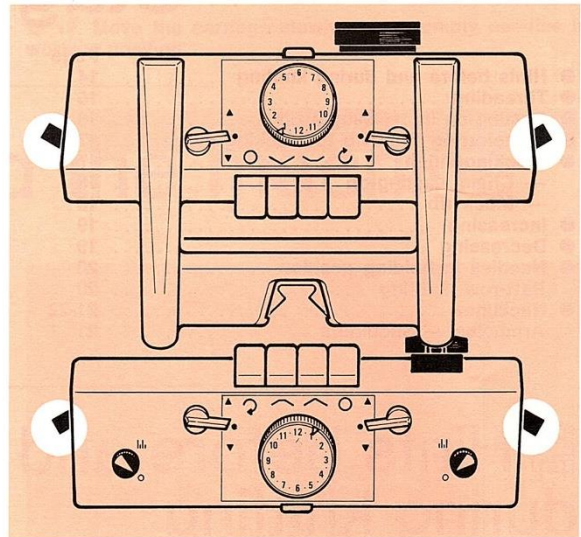

Щетки (А)

Они находятся под ручкой каретки и открывают язычки игл во время вязания

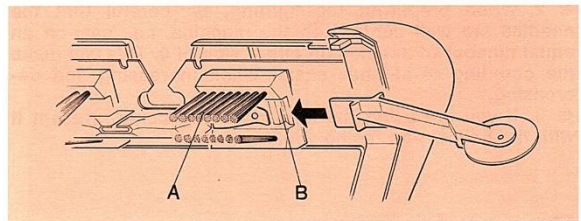

Пружинные клипы

Они находятся под щетками и используются для:

1. Фиксации прижимных колес при вязании рубчика из толстой пряжи.
2. Фиксации жаккардового когтя
3. Фиксации щеток ткацкого эффекта



Счетчик рядов

- Чтобы выставить на 0, поворачивайте крайнюю кнопку по часовой стрелке, не трогая промежуточный диск. Этот диск двигается в обоих направлениях и изменяет цифры индивидуально.
- Для вычитания вращайте к себе
- Для добавления вращайте от себя

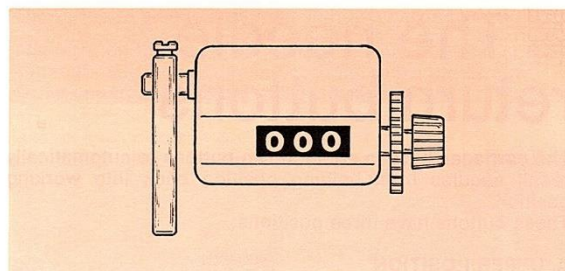

Первый этап

	Страница		
● Советы до и во время вязания	14	● Прямой вертикальный проем	21
● Заправка	15	● Цепной сброс	22
● Набор простого рубчика 1/1	16	● Во время вязания	22
● Перенос рубчика на чулочную петлю	17	● Открытие игольницы	23
● Чулочная петля	17	● Отмена одного или нескольких рядов	23
— Цепной набор	18	● Подъем спущенных петель	23
— Имитация рубчика	18	● Как снять или навесить неоконченное вязание	24
● Увеличение	19	● Сборка	24
● Уменьшение	19	● Шитье	24
● Иглы в позиции удержания	20	● Присоединение	24
● Вязание части ряда	20	● Отделка	24
● Линии горловины	21-22	● Изделия по размеру	25
● Проймы - плечи	21	● Тестовый образец, шкала размеров	26-27
		● Переводная таблица	28-29



Советы перед и во время вязания

натяжителя) для корректировки натяжения. Если натяжение слишком ослабло, можно уронить петли.

Перед вязанием:

1. Машина должна быть установлена на совершенно ровный и стабильный стол.
2. При подготовке к вязанию убедитесь, что иглы правильно отцентрованы на машине, т.е. набрано равное количество игл на каждой стороне от 0. Это сделает более легким подсчет петель при увеличении или уменьшении.
3. Если вы используете длинный монтажный гребень, вставляйте его пустой стороной в вашу сторону.

Во время вязания:

4. Двигайте каретку без давления на ручку
5. Никогда не двигайте каретку назад, если она уже зацепилась за иглы в рабочем положении.
6. Наблюдайте за пряжей: клубки быстро кончаются, когда вязание проходит без помех.

Осторожно: Никогда не проводите каретку без пряжи, в этом случае вязание будет срезано с машины.

7. Не заталкивайте каретку слишком далеко за последнюю работающую иглу. Щелчок укажет вам, когда сработала последняя игла.

Если в ходе разных операций каретку надо сдвинуть вверх к концу игольницы, не забудьте перед вязанием следующего ряда, слегка натянуть пряжу (за стержнем

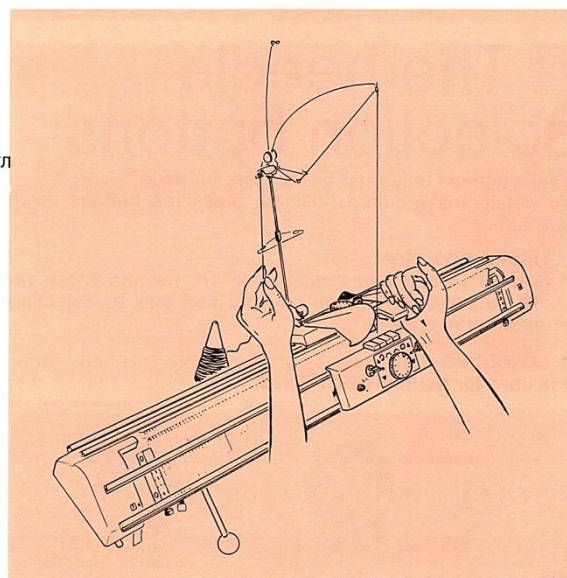

8. Чтобы избежать узлов на вязании из-за окончания пряжи в клубке, прикрепите остаток пряжи к шпильке и направьте машину от нового клубка.

9. Не забудьте отцепить пряжу от шпильки после нескольких рядов.

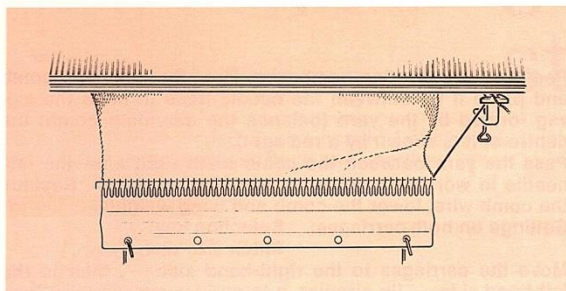

10. Если вам приходится освободить каретку во время вязания, никогда не пытайтесь установить ее назад на иглы в рабочем положении. Отметьте ряд, на котором вязали и перед продолжением работы убедитесь, что каретка заблокирована на конце рельса.

11. Наблюдайте за краевыми петлями: если они правильно не сформированы, подвесьте краевые грузы с зацепами

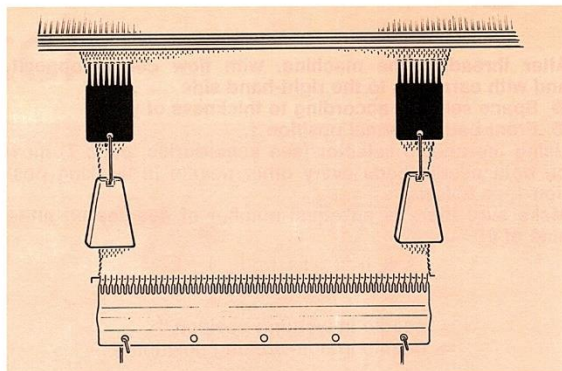

12. Медленно проведите каретку по пустым иглам в рабочем положении.



КАК ЗАПРАВИТЬ МАШИНУ

В натяжителе предусмотрена индивидуальная натяжка двух ниток пряжи.

- Для заправки одной нити используйте правый или левый натяжитель.
- Положите пряжу на стол за стержнем натяжителя.

Как установить натяжитель

- Поместите конец «А» стержня в стойку натяжителя
- Наденьте направитель подачи «С» на стержень
- Установите головку натяжителя на конец «В» стержня

Заправка пряжи

1. В направлении подачи
2. За тормозным направителем
3. Под тормоз
4. В тормозной рычаг
5. В пружину натяжителя
6. Между игольниц, затем в направитель пряжи, который находится между щеток задней каретки
7. Закрепить кончик пряжи к шпильке, которая расположена под зажимами.

Как отрегулировать натяжение пряжи

Натяжение пряжи можно регулировать, поворачивая головку в направлении к себе для уменьшения натяжения и от себя - для усиления.

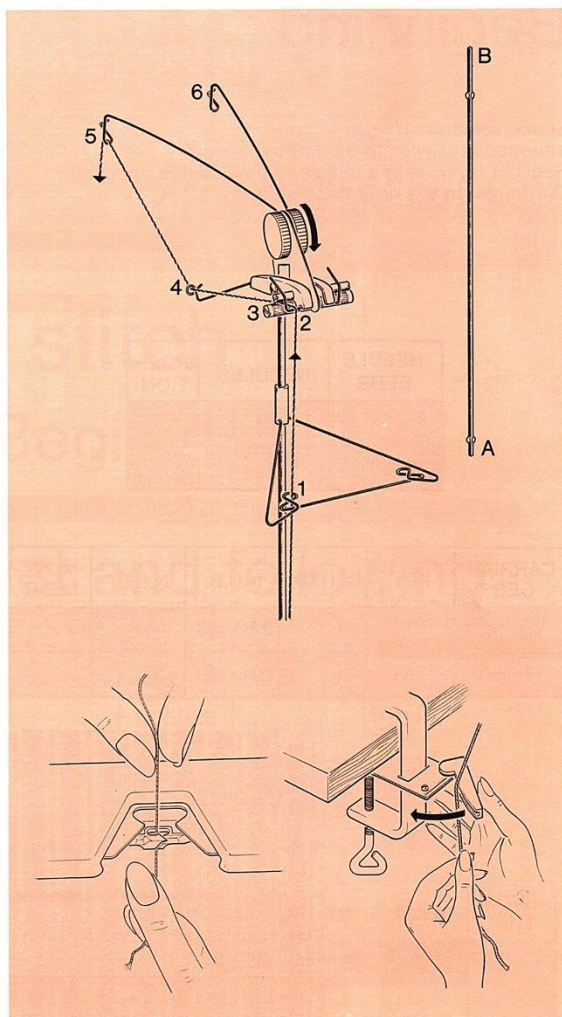



НАБОР ПРОСТОЙ РЕЗИНКИ 1/1

После заправки машины с оппозитными гребнями потока и имея каретку на правой ----> стороне, установите:

- Выбор расстояния в соответствии с толщиной пряжи;
- Переднюю игольницу в нормальное положение 1. Используя селектор игл (см. принадлежности стр.7) выдвигайте на обеих игольницах каждую вторую иглу в рабочее положение 1, как показано ниже. Убедитесь, что на каждой стороне от 0 одинаковое количество игл:

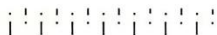

- 1 = игла в рабочем положении 1
- = игла в нерабочем положении 0

Установить на обеих каретках: Кнопка выбора: Лимб выбора размера: 1 Кнопка возврата игл: нейтральная позиция

Установить на передней игольнице Кнопка выбора игл: нижнее положение

Проведите каретки справа налево <----.

Выньте проволоку монтажного гребня. Держите монтажный гребень и вставьте его между игольницами через зигзаг, образованный пряжей. (Сбалансируйте монтажный гребень: его центр отмечен красной кнопкой). Проведите пряжу между зубьями гребня сразу после последней иглы в рабочей позиции для удержания последней иглы. Вставьте проволоку в гребень и подвесьте грузы.

Установка на обеих каретках: Кнопка выбора Лимб размера петли: 3

Двигайте каретку вправо ---->, затем влево <---- (по кругу движение туда-сюда=один ряд)

Следующие ряды Кнопка выбора Установка на обеих каретках Лимб размера петли: 1/1 резинка Кнопки возврата игл и кнопки выбора игл: та же позиция.

Установить счетчик рядов на 000, отцепить пряжу от шпильки и отвязать требуемое количество рядов. Все эти объяснения иллюстрируются следующими рисунками.

НАЧАЛО:

Выбор расстояния: 1/1 резинка
Промежуточный рычаг: к левой стороне
Сдвижной рычаг: установить иглы и гребни потока оппозитно
Каретки: на правой стороне

игольницы	иглы	позиция
задняя	· · · · ·	
передняя	1 · 1 · 1 · 1 · 1 ·	№1 нормал.

НАБОР:

Разместите монтажный гребень, проволоку и отвесы. Смотрите на стр. 36 и 37 другие способы (не забудьте про последнюю петлю).

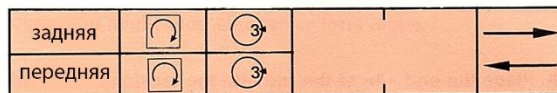

1-й и последующие ряды

Установить счетчик рядов на 000 и отцепить пряжу от шпильки

игольницы	кнопка	петля	N.V.V.	N.S.V.	направл. движения
задняя	<input type="checkbox"/>		● · ●		
передняя	<input type="checkbox"/>		● · ●	● · ●	←

задняя	<input type="checkbox"/>	резинка 1/1		Вязать
передняя	<input type="checkbox"/>	резинка 1/1		

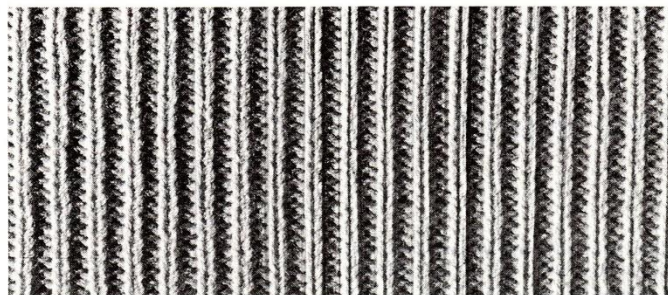



ПЕРЕНОС РЕЗИНКИ НА ЧУЛОЧНУЮ ПЕТЛЮ

Используя двухстороннюю иглу с ушками, перенесите петли с передней игельницы на пустые иглы задней игельницы.

Процедура

- A.**
Держа двухстороннюю иглу с ушками в линию с иглами передней игельницы, откройте язычок иглы, поместите ушко на крючок иглы.
- B.**
Тяните иглу вверх в позицию удержания 3: петля соскальзывает ниже язычка.
- C-D.**
Удерживая инструмент на крючке иглы в линию с иглой, толкните иглу вниз в нерабочее положение 0. Снимите инструмент с иглы передней игельницы и отклоните инструмент назад: теперь петля находится на инструменте.
- E.**
Поместите другой конец инструмента на противоположный крючок иглы задней игельницы. Слегка потяните иглу, наклоните инструмент и накиньте петлю на крючок иглы. Повторяйте эти действия до тех пор, пока все петли с передней игельницы не будут перенесены на иглы задней игельницы. Проверьте, что все иглы передней игельницы находятся в нерабочем положении 0.

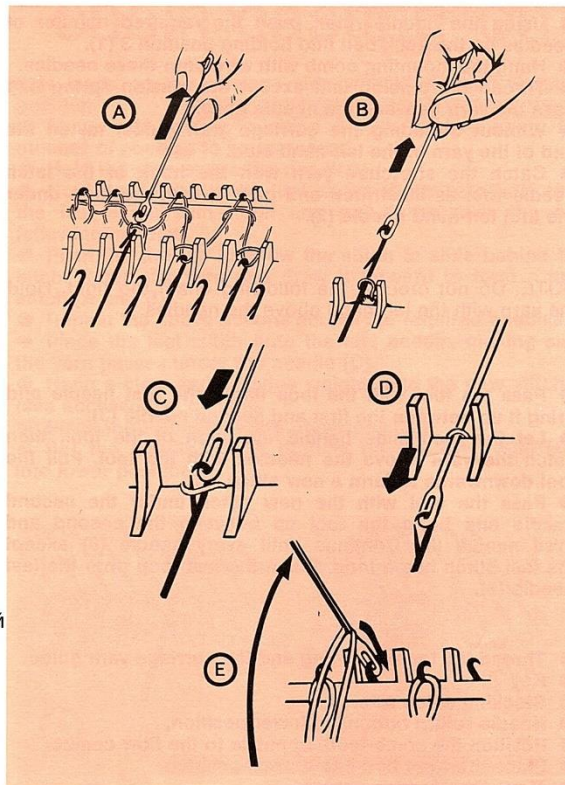

Увеличьте расстояние игельниц по меньшей мере на 1 мм в сравнении с резинкой.
Снять переднюю каретку
Поставить игельницу в верхнюю позицию 2, чтобы это сделать используйте рычаги положения игельницы и поднимите переднюю игельницу вверх
Кнопка выбора :
Лимб размера петли: чулочная петля
Кнопка возврата игл: нейтральная позиция.
См. диаграмму напротив

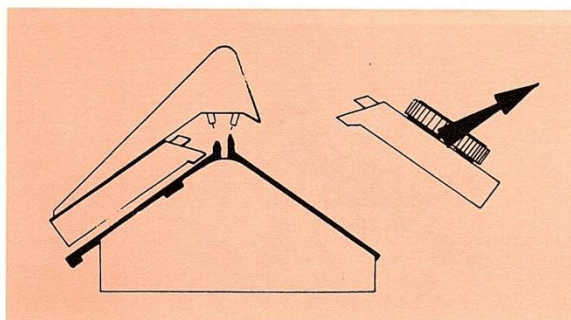

ЧУЛОЧНАЯ ПЕТЛЯ

НАЧАЛО:

Селектор расстояния: чулочная петля (снять переднюю каретку)

1-й ряд и последующие ряды

игельницы	иглы	пози-ция
задняя		
передняя	№2 верх

Каретки	Кнопка	Размер петли	N.R.B.	N.S.B.	Движение
Задняя	<input checked="" type="checkbox"/>	Чулочная	●●●		Вязание



ЦЕПНОЙ НАБОР

- Каретка на правой стороне
- Понизить переднюю игольницу
- Пользуясь игольной линейкой, выдвинуть требуемое количество игл на задней игольнице в положение ожидания 3 (1).
- Подвесьте монтажный гребень с проводом на эти иглы.
- Заправьте натяжитель, за исключением натяжной пружины и проведите пряжу между игольницами.
- Без заправки направителя пряжи в каретке, закрепите конец пряжи к левой шпильке
- Поймайте растянутую пряжу крючком язычкового инструмента как показано на рисунке и пропустите его с петлей под правой иглой с левой стороны.

Примечание: Не провязывайте следующую цепь слишком плотно, Держите пряжу левой рукой над иглами.

- Проведите инструмент с петлей под правой иглой и выведите его вверх между первой и второй иглами (3).
- Позвольте петле спуститься ниже язычка инструмента, затем инструментом поймайте пряжу над иглами. Потяните инструмент вниз, чтобы сформировать новый узел (4).
- Проведите инструмент с новым узлом под второй иглой и выведите его вверх между второй и третьей иглами (5). Продолжайте до тех пор, пока каждая (6) игла не будет иметь петлю. Поместите последнюю петлю на последнюю иглу (7).

- Заправьте натяжную пружину и направитель пряжи на каретке.

--Нажать

- Размер петли чулочная
- Кнопки возврата игл в нижнем положении
- Положение зубцов гребня оппозитна гребням потока
- Верните переднюю игольницу в нормальное положение
- Проведите кареткой
- Понизьте гребень
- Поставить переднюю игольницув верхнее положение
- Подвесьте грузы
- Вяжите

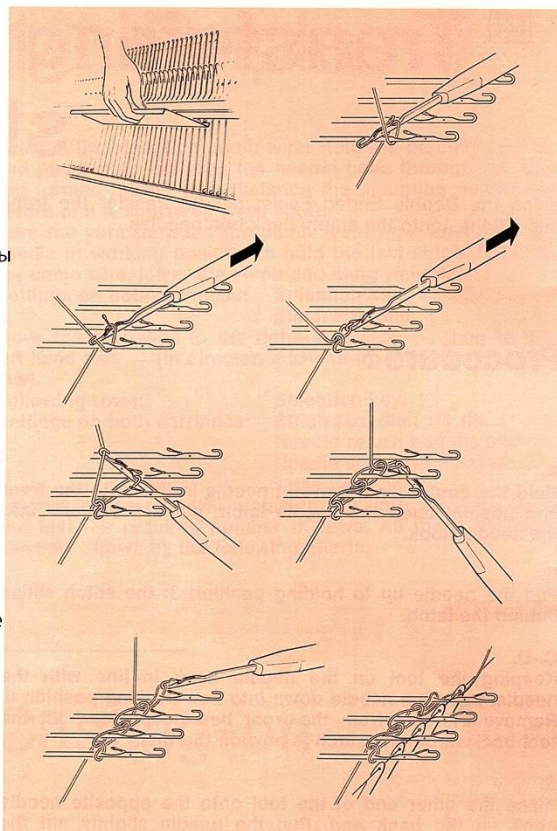

ЦФ Ложная резинка 1/1

Однофонтурная

- **Набрать на каждой второй игле**



- **Надеть монтажный гребень и проволоку**

1-й и последующие ряды

игольница	иглы	позиция
задняя	• • • • • • • •	
передняя	№1 норм

каретка	кнопка	размер петли	N.R.B.	N.S.B.	движение
задняя		чулочная -2			вязание

Примечание: провяжите 4-5 рядов слегка натягивая гребень, затем установите фиксатор узла.

Перенос ложной резинки на чулочную петлю

- Сдвиньте иглы в позицию ожидания 3 и снимите грузы.
- Поднимите монтажный гребень на уровень игл.
- Используя крючок инструмента с язычковой иглой, зацепите корень иглы и перенесите его на пустую иглу.
- Перевесьте грузы.
- Опустите иглы в рабочее положение 2.
- Вяжите

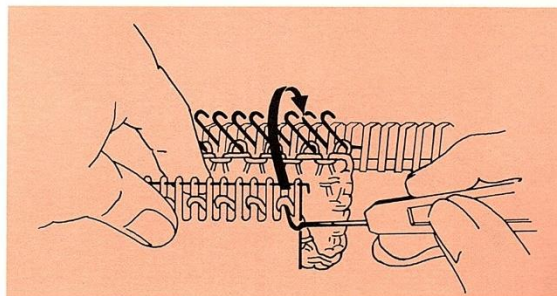



Добавление в чулочной вязке



Добавление одной петли

--На стороне каретки вязания выдвиньте одну иглу в рабочее положение 1. Когда каретка пройдет, на этой игле будет вязание.

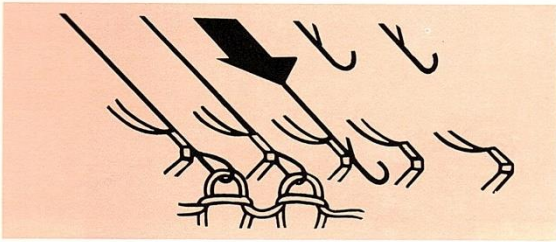

Добавление нескольких петель

--Быстрое добавление:

-- На стороне каретки выдвинуть в рабочее положение 2 с открытыми язычками число игл, на которые требуется добавление

-- Пропустите пряжу над и под каждой пустой иглой, убедившись, что пряжа лежит под последней иглой, как показано на рисунке.

--Провяжите один ряд, опустите переднюю игольницу и подвесьте грузы и когти на новые петли.

-- Поднимите переднюю игольницу в верхнее положение №2.

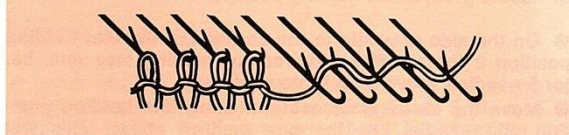

Добавление «цепной набор»

Это делается на стороне каретки с **передней игольницей в нижнем положении**

-- Перевести в позицию удержания 3 число игл с открытыми язычками, на которое надо добавить.

-- Держите пряжу над иглами.

--Держите инструмент «язычковая игла» над игольницей, зацепите последнюю петлю крючком и протяните ее между двух последних игл.

-- Толкните инструмент вверх, чтобы позволить петле соскользнуть за язычок. Поймайте пряжу и тяните её вперед, чтобы сформировать новую петлю (A и B).

-- Повторите эту операцию через все нужные иглы (C).

-- Подвесьте зацепы и краевые отвесы на новые петли (см. принадлежности стр. 5)

-- **Передвиньте переднюю игольницу в верхнее положение.**

-- Установите кнопку возврата игл на **задней игольнице** в нижнее положение.

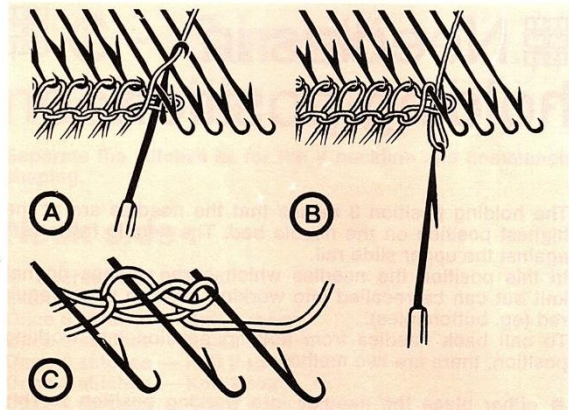

Уменьшение в чулочной петле



Уменьшение на одну петлю

Это уменьшение может быть сделано на каждом конце ряда одновременно.

-- Используя инструмент переноса с одним глазком, перенесите одну петлю на следующую иглу.

-- Опустите пустую иглу в нерабочую позицию 0.

-- Вручную вложите пряжу в крючок иглы (C).

-- Сдвиньте иглу вниз, вытягивая пряжу через обе петли так, чтобы сформировалась новая петля.

Повторяйте эту операцию до тех пор, пока не получится требуемое уменьшение.

Примечание: Не забывайте сдвигать пустые иглы в нерабочую позицию 0.



Уменьшение на несколько петель

Это уменьшение делается на стороне каретки вязания

-- Используя инструмент переноса с одним глазком, перенесите последнюю петлю на следующую петлю (A).

-- Поднимите иглу с этими двумя петлями, позволяя петлям соскользнуть за язычок (B)

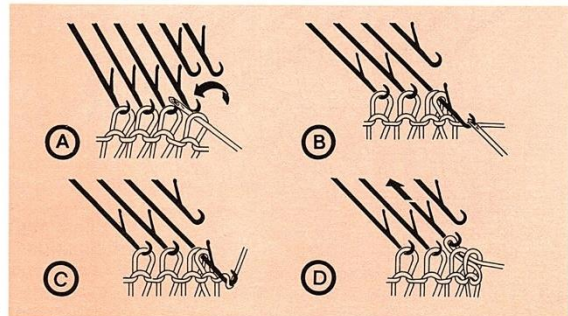



Заккрытие петель косичкой

Это делается с кареткой на оппозитной стороне и с передней игольницей в нижнем положении.

--Для облегчения операции держите базу петель левой рукой.

--Используя крючок инструмента «игла с язычком», возьмите первую петлю, снимите с крючка иглы так, чтобы она перешла за язычок на инструменте. Пальцем помогите держать язычок открытым (А).

-- Возьмите следующую петлю и снимите ее с иглы (В).

-- Повторяйте эту операцию, как требуется и перенесите последнюю петлю, сформированную крючком на последнюю иглу в рабочем положении.

Не забудьте сдвинуть пустые иглы в нерабочее положение 0, и поставьте переднюю игольницу в рабочее положение.

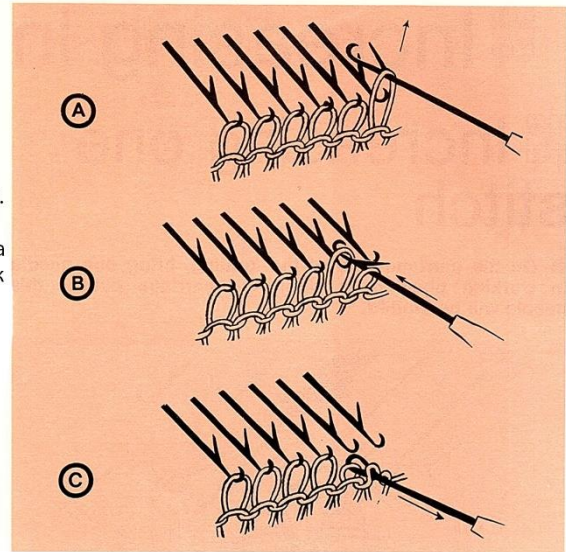

Иглы в положении ожидания

Положение ожидания 3 означает, что иглы находятся в самом верхнем положении на игольнице.

В этом положении иглы не участвуют в вязании, но могут быть переведены в рабочее положение, когда требуется (напр. изготовление петель). Для перевода игл из положения ожидания в рабочее положение есть два способа:

-- или перевести иглы в рабочее положение 2. Это только возможно для части игл, которые стоят в положении ожидания;

-- или провязать следующий ряд с кнопкой возврата игл, установленной в нижнее положение. Это возможно только, когда переводятся все иглы в положении ожидания .

Когда иглы находятся в положении ожидания, вы можете вязать неполные ряды.



Вязание неполных рядов

Это используется для изготовления горизонтальных косичек, формирования плеч и пяток в носках, криволинейных участков, вязания юбок и платьев и т.п.

Вязание неполных рядов производится размещением индивидуальных игл или их групп в положение ожидания 3.

-- На стороне оппозитной каретке, переведите в положение ожидания 3 иглы, требуемые для операции минус одну, например, для 5 игл двигайте только 4 в это положение.

-- Проведите каретку и введите в положение ожидания одну иглу, т.е. ту не выдвинутую ранее. Это не даст возникнуть дырке в втором ряду. Провяжите второй ряд.

-- Повторите одинаково эту операцию для требуемой глубины косички.

-- Верните все иглы в рабочее положение

-- Верните все иглы в рабочее положение

Примечание: Убедитесь, что краевые отвесы и зацепы постоянно перемещаются в процессе вязания.

Примечание: Убедитесь, что краевые отвесы и зацепы постоянно перемещаются в процессе вязания.

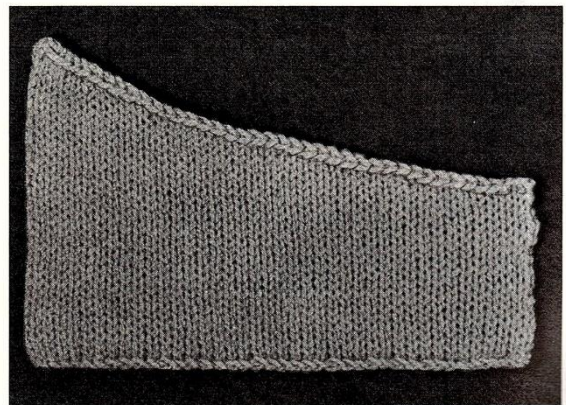
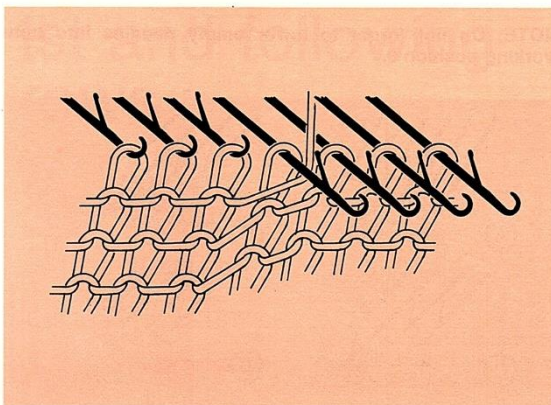



Горловины - Проймы - Плечи



А — Прямая вертикальная горловина



- На стороне оппозитной каретке приведите в положение ожидания 3 половину игл и вяжите на оставшихся иглах до тех пор, пока не получится необходимая для молнии длина. Этот тип горловины также используется для горловины рубашки, куда будет встречена планка с петлями для пуговиц.
- В этом случае важно уменьшать на каждой стороне горловины число петель в соответствии с половинной шириной планки для петель.
- Если у вас неравное количество петель, продолжайте как в случае с V-горловиной (см. ниже).

NOTE: Do not forget to hang edge weights and claws on the first side to be knitted.



В - V-горловина

- На стороне оппозитной каретке, переведите половину игл, использованных для вязания, в положение удержания. Если у вас не равное количество петель, уменьшите на половину игл + 1, провяжите другую сторону, добавьте одну петлю в начале горловины.
- На стороне, на которой вы вяжете, сделайте следующее:

Сторона горловины:

- Выработайте глубину горловины и, в соответствии с ней, уменьшите в центре на одну петлю каждый 2,3,4, 5, 6, или 8 ряды. Чем больше рядов вы имеете между уменьшениями, тем глубже будет горловина.



Сторона плеча

Сделайте очертания плеча или уменьшением или укорочением рядов

Примечание: На первой стороне уменьшения необходимо использовать краевые отвесы и зацепы для гарантии равномерного опускания вязания.



С - Изогнутая линия горловины

Отделите петли как в случае с V-горловиной и начните работу

Сторона шеи

-- Уменьшать как:

Пример:

Однократно 6 петель --- вязать 2 ряда

Однократно 5 петель --- вязать 2 ряда

Однократно 4 петли --- вязать 2 ряда

Однократно 3 петли --- вязать 2 ряда

Однократно 2 петли --- вязать 2 ряда

Однократно 1 петлю --- вязать 2 ряда

Примечание: Не является всегда обязательным делить горловину из центра. Также возможно вывязывать горловину в соответствии с диаграммой внизу.

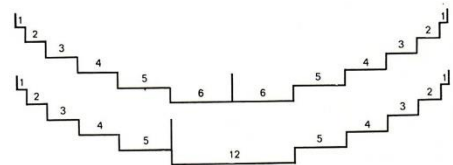

Сторона проймы

Некоторые примеры прогрессий:

-- Для 10 петель уменьшить:

Однократно 4 петли

Однократно 3 петли

Однократно 2 петли

Однократно 1 петля

Для 15 петель уменьшить:

Однократно 4 петли

Однократно 3 петли

Однократно 2 петли

4 раза 1 петля

В любом случае вы должны выбрать глубину проймы.

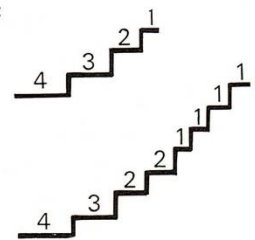



Горловина с изгнутой линией с иглами в положении удержания

Это достигается частичным вязанием ряда. Этот метод дает мягкую линию горловины и дает вам возможность вязать планку горловины непосредственно на примыкании к линии плеча.

-- Продолжайте как для нормальной горловины с изогнутой линией, но вместо сброса петель переведите число необходимых для каждого уменьшения в положение удержания **3**.

-- Продолжайте вязать и сделайте линию плеча.

Для вязки с другой стороны:

-- Заправьте каретку на стороне проймы.

-- Спустите в рабочее положение **2** иглы второй стороны . меньше чем те, которые относятся к первому уменьшению, например 6 петель:

-- Продолжайте как для первой стороны.

-- Затем перенесите на пустые иглы следующие к тем, которые имеют петли горловины, необходимые крайние петли, которые находятся между горловиной и линией плеча.

-- Переведите все иглы в положение удержания **3**.

-- Кнопка возврата игл в нижнем положении.

-- Провяжите один ряд.

-- Снимите или, если требуется, установите петли, чтобы вязать планку горловины в резинку.

-- Провяжите необходимое количество рядов для планки горловины и снимите.

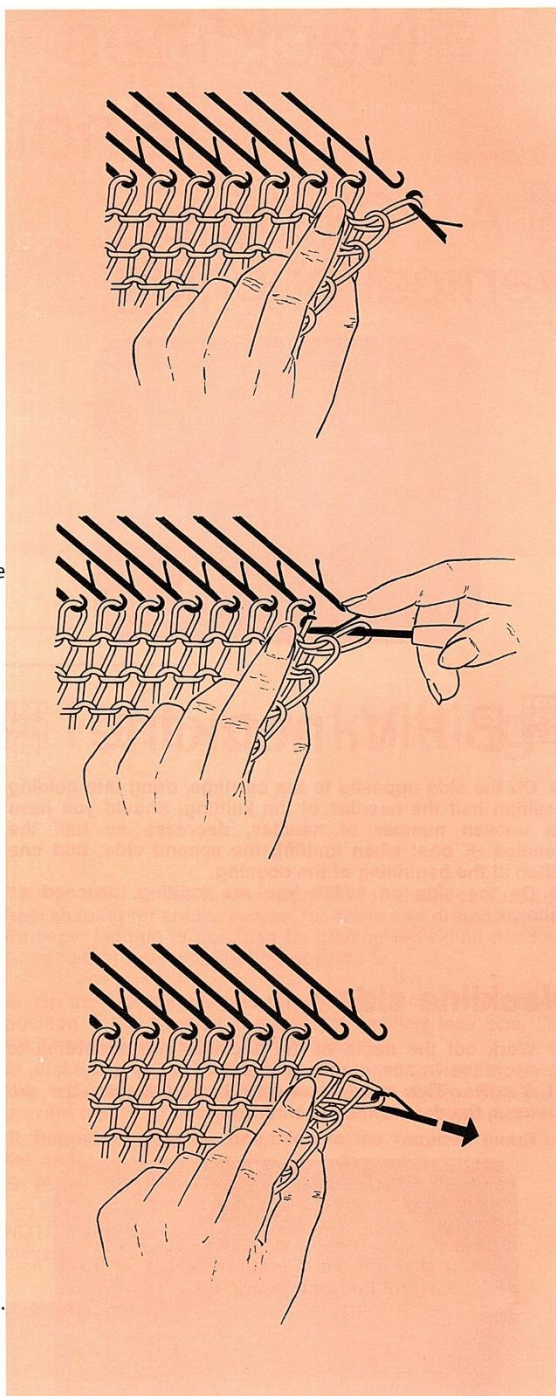

Цепной съём



-- На задней игольнице.

-- Каретка на правой стороне, или на левой, если вы левша.

-- Увеличьте размер петли как минимум на половину.

-- Провяжите один ряд.

-- Снимите какие-то отвесы, убедившись в том, что монтажный гребень равномерно сбалансирован.

-- Опустить переднюю игольницу

--левой рукой поддерживайте работу, как показано на иллюстрации

-- Легко потянуть за вязание для открытия петель.

-- На стороне оппозитной пряже, снимите первую петлю язычковым инструментом.

-- Заставьте эту петлю соскользнуть за язычок инструмента.

-- Держа язычок открытым, снимите с иглы следующую петлю.

-- Подтяните инструмент так, чтобы вторая петля прошла через первую.

-- Повторяйте эти действия, пока все петли не будут сняты.

-- Оторвите пряжу и протяните ее через последнюю петлю.



В процессе вязания

Каждый вязальщик и, особенно, начинающий может терять внимание и делать ошибки. В данном случае их легко исправить. Мы сообщим вам средство исправления в следующей информации. Еще некоторые советы можно найти на стр. 69 и 70.



Открытие игольницы

Во время вязания можно осмотреть работу. Откройте машину опуская переднюю игольницу (нижняя позиция 4); иглы передней игольницы будут двигаться. После проверки, переместите переднюю игольницу в рабочее положение; в этом случае иглы окажутся в позиции полу-удержания и полу-рабочей. Для приведения игл обратно в рабочее положение надо навесить петли на крючки игл.

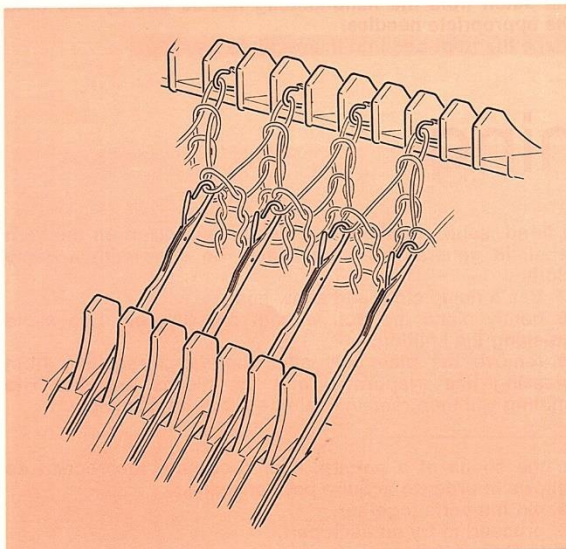

Снятие одного или нескольких рядов

После того, как связана последняя петля, потянуть в горизонтальном направлении за пряжу, чтобы ее затянуть. Затем, вертикально подергивая пряжу навесить нижние петли на крючки игл. Если вам надо снять не одинаковое количество рядов пряжи соответственно окажется на стороне противоположной каретке.

В этом случае действуйте так: кнопка отмены  и провести каретку по игольнице. Уменьшите число па счегчике рядов на ряды, которые вы сняли. Восстановите необходимую кнопку.

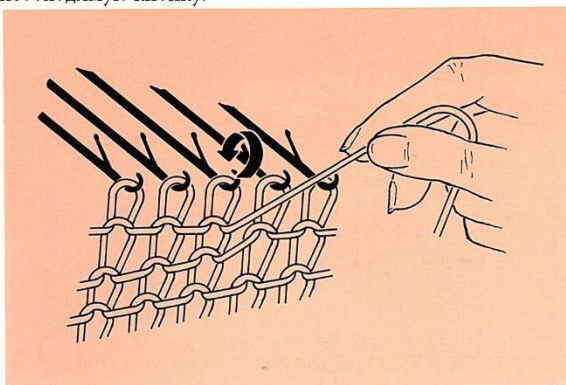

Съем 1 ряда петель

- Поместить переднюю игольницу в промежуточное положение.
- Поместить снятую петлю и нижнюю петлю на иглу.
- Сдвинуть петлю за язычок.
- Поместить нижнюю петлю на крючок.
- Потянуть иглу вниз за каблук для формирования петли.
- Поместить переднюю игольницу опять в рабочее положение.
- Продолжить вязание.

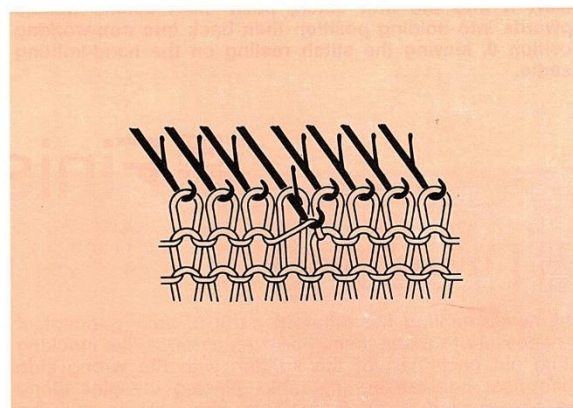

Спуск петли на несколько рядов

- Опустить переднюю игольницу.
- Вставить язычковый инструмент на несколько рядов ниже спущенной петли на задней стороне вязания, если петля упала с задней игольницы и на передней, если петля упала с передней игольницы.
- Двигайте инструментом так, чтобы переместить петлю за язычок.
- Возьмите пряжу со следующего ряда на крючок.
- Потянуть инструмент вниз до закрытия язычка и формирования новой петли.
- После формирования последней петли поместите ее на инструмент с одним глазком и перенесите на иглу.

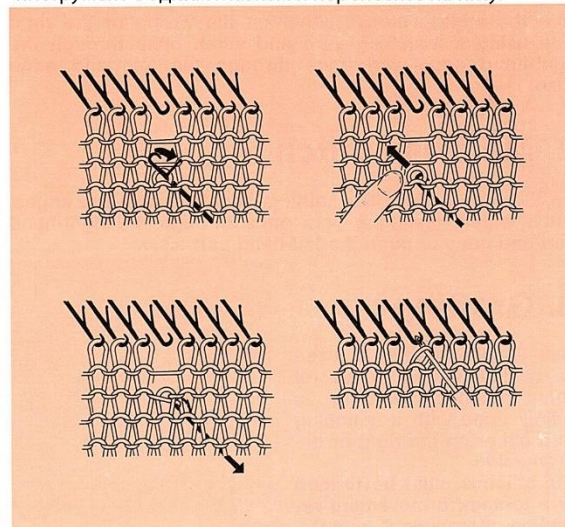



Снятие или перенавеска полузаконченной работы

Снятие или перенавеска полузаконченной работы

Опустить переднюю игольницу. Возьмите спицу для ручного вязания и держите ее поверх машины. Вставьте ее в первую петлю, толкните иглу машины вверх в положение удержания, затем назад в рабочее положение 0, оставляя петлю на спице.

Как перенавесить полузаконченную работу на машину

Поместить петли работы на ручную спицу, затем держать работу вровень с гребнями потока, Передняя игольница в нижнем положении. Используя крючок язычкового инструмента, перенести петли со спицы по одной за раз на соответствующие иглы. Передвинуть переднюю игольницу в нужное положение.



Отделка



Глажение

Перед сборкой разных частей вашего изделия их необходимо выгладить. Для гладких рисунков типа чулков приколоть деталь изнанкой вверх к гладильному столу, прикладывая булавки по краям каждые 1-2 см. Следите, чтобы не исказить форму изделия, а также не гладить ребро. Советуем следовать всем инструкциям на этикетке пряжи.

В общем смысле глажение надо производить через влажную ткань.

- Использовать влажную ткань и невысокую температуру.
- Мягко опускайте утюг без дополнительного давления, чтобы избежать раздавливания трикотажа.
- Удалите булавки только после высыхания влаги от гладки. Деталь будет сохранять форму и готова для сборки в изделие.



Сборка

Трикотажное изделие должно собираться так же аккуратно как и изделие из ткани.

Принимая во внимание, что каждая деталь соотносится с очертаниями выкройки, необходимо следовать нижеизложенной процедуре для создания

совершенных швов:

- сколоть все детали вместе,
- продолжить на каждой детали,
- аккуратно сметать все детали вместе
- примерить изделие
- сшить изделие, используя один из нижеописанных способов:



Швы

1. Невидимый шов:

Соедините крайние петли на изнанке или лице, используя подобную пряжу или нить. Прошейте один стежок справа и один слева.

2. Матрасный шов:

На правой стороне вязания немного внутри края стегайте подобной нитью один раз через правостороннюю деталь и потом через левостороннюю деталь и т.д.

3. Наравивание

Этот простой способ используется для сборки двух рядов открытых петель. Наравивание делается главным образом подобной нитью на лице или изнанке. Швы должны формироваться движением туда-сюда, повторяя операции C и D

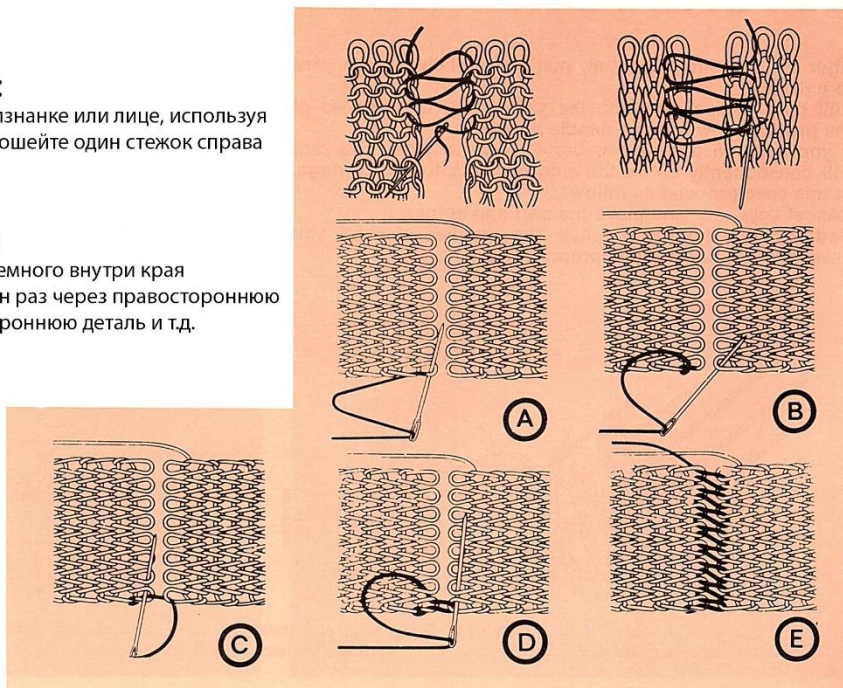



Одежда по размеру

Может оказаться необходимым увеличить размер на один или более сантиметров для большего удобства носки.

Пример: советуется увеличение ширины груди и спины в зоне плеч на 2 сантиметра.

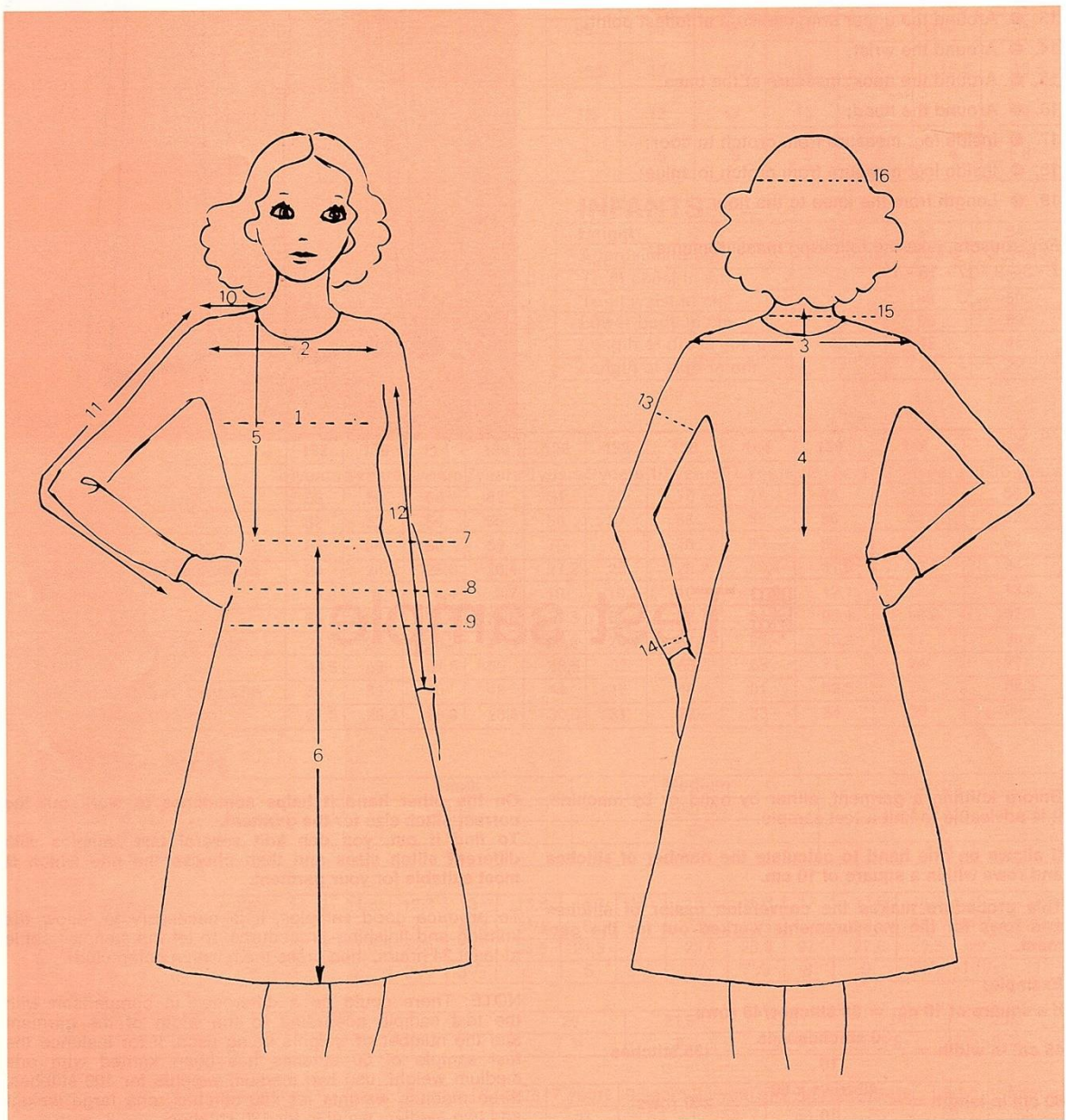

1. Окружность груди
2. Ширина плеч спереди: измерение от проймы до проймы, наполовину между проймой и плечом.
3. Ширина плеч сзади: измерение от края одного плеча до края другого.
4. Глубина: от зада шеи до талии.
5. Глубина: от переда шеи до талии.
6. Длина юбки: измерить от центра переда талии до требуемой длины.
7. Окружность талии.
8. Объем бедер: на расстоянии 12 см от талии для женщин.
9. Нижняя часть бедер: 22 см от талии для женщин.
10. Ширина плеч.
11. Внешняя длина руки: измерить при слабом изгибе.
12. Внутренняя длина руки: измерить, когда вытянута в сторону.
13. Объем предплечья: измерить в самом полном месте.
14. Объем запястья.
15. Объем шеи: измерить у основания.
16. Размер головы
17. Между ног: измерить от паха до пола.
18. Между ног: измерить от паха до лодыжки.

Для брюк сделайте следующие измерения:

7-8-9-17-18-19

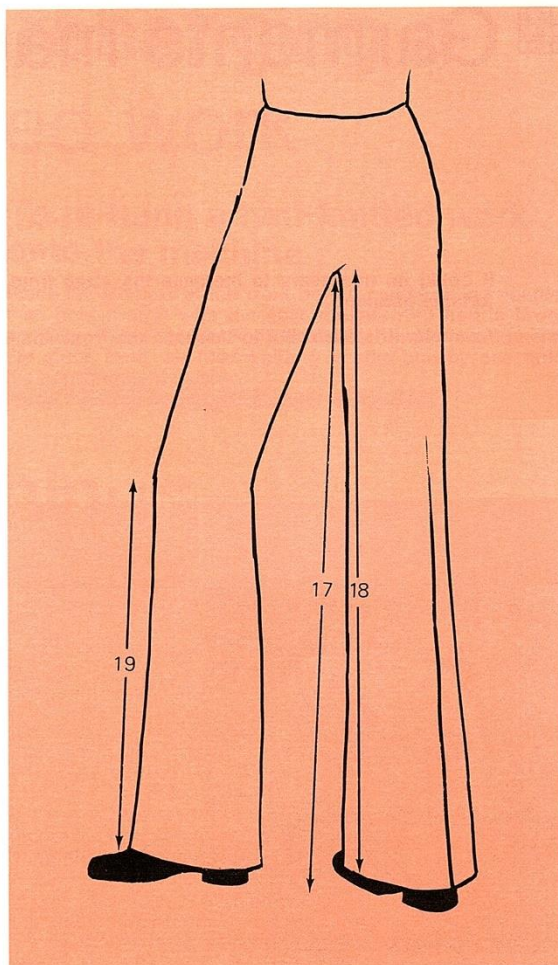

Испытательный образец

Перед вязанием одежды, вручную или на машине, советуем связать пробный образец. Это позволит, с одной стороны, рассчитать число петель и рядов на 10 квадратных сантиметров. Эта процедура облегчит пересчет от петель и рядов к размерам, определенным для изделия.

Пример: Если 10 квадратных сантиметров составят=30 петель x 40 рядов

$$45 \text{ см} = \frac{30 \text{ петель} \times 45}{10} = 135 \text{ петель по ширине}$$

$$60 \text{ см} = \frac{40 \text{ рядов} \times 60}{10} = 240 \text{ рядов по длине}$$

С другой стороны, это помогает выбрать правильный размер петли для изделия. Чтобы это определить, вы можете связать несколько образцов с разными размерами петель и затем выбрать тот, который лучше подходит для вашего изделия. Чтобы сделать правильные образцы, необходимо соблюдать вязальные и отделочные процедуры, дать образцам вылежаться минимум 24 часа, затем выгладить их через влажную ткань.

Примечание: Может обнаружиться разница при сравнении образцов в зависимости от ширины изделия и количества использованных отвесов. Если, например, образец из 50 петель был связан с одним средним отвесом, используйте два средних отвеса для 100 петель, три - для 150 петель, один большой отвес и два средних для 180 петель.



Размеры

Девушки - Дамы

Размеры	34 N	36 N	38 N	40 N	42 N	44 N	46 N	48 N	50 N	52 N	
Размер груди в см	81	84	87	90	93	96	99	102	108	114	
Размер талии в см	53/56	57/60	61/64	65/68	69/72	73/76	77/80	81/84	89/92	97/100	
Окружность нижней части бедер в см	89	92	95	98	101	104	107	110	113	116	
Ширина плеч сзади в см	36	36,5	37	37,5	38	38,5	39	40	41	42	
Ширина плеч спереди в см	32	32,5	33	33,5	34	34,5	35	36	37	38	
Глубина от шеи до талии в см	39,5	39,75	40	40,25	40,5	40,75	41	41,25	41,50	41,75	
Размер бедер в см	86	89	92	95	98	101	104	107	113	119	
Длина платья в см	90	91	92	93	94	96	97	98	100	102	
Длина юбки в см	} Мини Норма Длинная	45	45	45	46	46	47	47	48	—	—
		—	49	50	51	52	53	54	55	58	58
		—	—	54	55	56	57	58	59	60	60
Длина пальто в см	92	93	94	95	96	98	99	100	102	104	
Глубина задней проймы (передняя пройма + 1 см)	15	15,5	16	16,5	17	17,5	18	18	18,5	18,5	
Минимальная ширина задней и передней базы шеи в см	11	11	12	12	12	13	13	13	14	14	
Глубина заднего и переднего плеча в см	4	4	5	5	5	5	5	5	6	6	

Дети

Младенцы

Высота	60 см	67 см	74 см
Примерный возраст	3 месяца	6 месяца	1 год
Длина тела	26 см	29 см	32 см
Талия	40 см	44 см	46 см

Высота	81	86	94
Примерный возраст	18 месяцев	2 года	3 года
Грудь в см	50	52	54
Талия в см	47	48	50
Нижняя часть тела в см	55	56	59
Длина платья в см	40	42	46
Длина юбки в см	17	19	22

Подростки

Высота	102	108	114	120	126	132	138	144	150	156	162
Возраст	4 года	5 лет	6 лет	7 лет	8 лет	9 лет	10 лет	11 лет	12 лет	13/14 лет	15/16 лет
Грудь	56	58	60	62	64	66	70	74	78	82	86
Талия	52	53	54	55	56	57	58	59	60	61	62
Нижняя часть тела	62	64	66	68	70	72	76	80	84	88	92
Ширина плеч сзади	24	24,8	25,6	26,4	27,2	28	29,2	30,4	31,6	32,8	34
Ширина плеч	8,8	9,1	9,4	9,7	10	10,3	10,9	11,5	12,1	12,7	13,3
От талии до пола	63	67,2	71,4	75,6	79,8	84	87,7	91,4	95,1	98,8	102,5
Глубина от шеи до талии	23,8	25	26,2	27,4	28,6	29,8	31,6	33,4	35,2	37	38,8
Внутри ног	44,5	48	51,5	55	58,5	62	65	68	71	74	77
Внешняя длина согнутой руки	36	38	40	42	44	46	48,5	51	53,5	56	58,5
Окружность базы шеи	27,5	28,2	28,9	29,6	30,3	31	32	33	34	35	36

Юноши - Мужчины

Размер	Малый				Средний				Большой																			
Грудь	96/98				102/104				110/112																			
Талия в см	84				88				96																			
Объем бедер в см	98				106				116																			
Носки																												
Длина ступни	10,3	11	11,6	12,3	13	13,6	14,3	15	15,6	16,3	17	17,6	18,3	19	19,6													
Размер обуви	2	2 1/2	3	4	4 1/2	5 1/2	6	7	7 1/2	8 1/2	9 1/2	10	11	11 1/2	12 1/2													
Длина ступни	20,3	21	21,6	22,3	23	23,6	24,3	25	25,6	26,3	27	27,6	28,3	29	29,6													
Размер обуви	13	1	2	2 1/2	3 1/2	4	5	5 1/2	6 1/2	7 1/2	8	9	9 1/2	10 1/2	11													
Перчатки																												
Окружность ладони	17,5				19				20				21,5				23				24				25,5			
Размер	6 1/2				7				7 1/2				8				8 1/2				9				9 1/2			
Шляпы																												
Возраст	4 месяца	9 месяцев	1 год	3 года	5 лет	7 лет	9 лет	11 лет	13 лет	15 лет	Жен	Муж																
Окружность головы	41,5	45	48	49	50	51	52	53	54	55	56	58																



Второй этап

- Набор в чулочной петле30-32
- Добавление в чулочной петле32
- Уменьшение в чулочной петле33-34
- Съем..... 35
- Набор в Простой резинке 1/136-37
- Набор в двухсторонней Резинке Рыбака 1/138
- Набор в односторонней Резинке Рыбака 1/1..... 39
- Набор в простой резинке 2/240
- Набор в двухсторонней Резинке Рыбака 2/241
- Набор в промышленной резинке 2/242
- Набор в простой резинке 2/143
- Ложная резинка..... 44
- Добавление и уменьшение в простой резинке 1/1..... 45
- Уменьшение в одно- и двухсторонней Резинке Рыбака46
- Добавление в одно- и двухстороннюю Резинку Рыбака46
- Закрытая резинка47
- Круговая чулочная петля48
- Полукруговая чулочная петля49
- Толстая пряжа50
- Пуговичные петли51
- Кромки52
- Складная кромка.....53
- Кромка горловины..... 53
- Карманы.....54
- Носки..... 55-56
- Прекрасный Остров57
- Норвежский Жаккард58
- Жаккард59
- Волновой эффект60
- Рисунок со сдвигом61
- Фантазийные рисунки62-66
- Фантазийные резинки66-68
- Замена иглы68
- Содержание и обслуживание..... 69
- Что делать, если69-70



Набор чулочных петель

Этот метод подходит для испытательного образца, но помните, что петли открыты.

1. Открытый набор

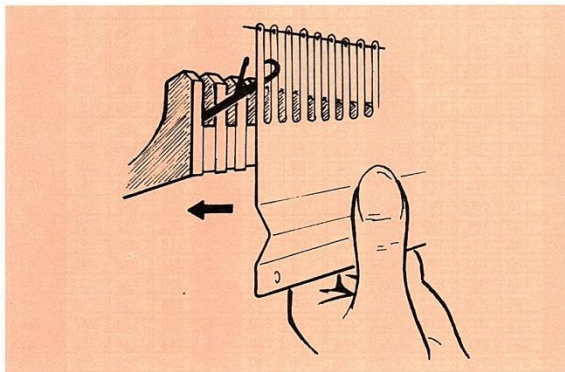

- Удалить переднюю каретку.
- Задняя каретка на правой стороне → , заправить машину, привязать конец пряжи к шпильке и, используя линейку игл, нужное количество игл в рабочее положение 1.

- Выбор зазора: установите для чулочной петли. Передняя игольница в нормальном положении.

Установки на **задней** каретке:

Кнопка выбора:

На лимбе петли размер как для чулочной петли.

Кнопки возврата игл в нейтральном положении.

- Возьмите монтажный гребень с проводом и красной кнопкой в центре лицом к вам.

- Поместите зубья гребня против **задних** гребней потока, позволяя свободное движение игл и наклоните этот гребень назад.

- Сдвиньте обе конечные иглы в рабочее положение 2 для фиксации гребня.
- Переместите каретку на левую сторону <---
- Опустите гребень.

Подвесьте отвесы, поместите переднюю игольницу в верхнее положение и установите счетчик рядов на 000.

- **Вяжите** --->.

30

Начало:

Выбор зазора как для чулочной петли.

Удалить переднюю каретку.

Задняя каретка в крайнем правом положении.

Поместить гребень с проволокой против задних гребней потока.

Игольницы	Иглы	Позиция
Задняя		
Передняя		Но 1 норма

Каретки	Кнопка	Петля	N.V.V.	N.S.V.	Движение
Задняя					

1-й и последующий ряды:

Нацепить отвесы и установить счетчик рядов на 000.

Отвязать пряжу от шпильки через несколько рядов.

Вязать.

Задняя		
Передняя		Но 2 верх

Вязать

2. Закрытый набор:

-- Задняя каретка на правой стороне ---->, заправить машину, выбрать каждую вторую иглу в рабочее положение 1. Вязание начинается на половине требуемого количества игл.
 -- Установки и набор как для открытого набора.
 -- Опустить гребень и прикрепить отвесы.
 -- Сдвинуть остальные иглы в рабочее положение 1. Теперь вязание будет на всех нужных иглах. Поместить переднюю игольницу в верхнее положение и установить счетчик рядов на 000.
 Вяжите.

Начало:

Выбор зазора как для чулочной петли.
 Удалить переднюю каретку.
 Задняя каретка на правой стороне
 Поместить гребень с проволокой напротив задних гребней потока.

Игольницы	Иглы	Позиция
Задняя	* * * * * * * *	
Передняя	№ 1 норма

Каретки	Кнопка	Петля	N.V.V.	N.S.V.	Движение
Задняя	△	Чулочная	● ● ● ● ● ● ● ●		←

1-й и следующие ряды:

Навесить отвесы и установить счетчик рядов на 000.
 Отвязать пряжу от шпильки через несколько рядов.

Задняя		
Передняя	№ 2 Верх



Закрытый набор чулочной петли вручную



Заправить машину дополнительной пряжей.
 Установки и набор как для вышеупомянутого закрытого набора.
 Оторвать дополнительную пряжу и привязать ее к шпильке.
 Отменить все кнопки □ и сдвинуть каретку направо.
 Вновь заправить натяжитель главной пряжей и привязать конец пряжи к левой шпильке. Опустить переднюю игольницу в промежуточное положение.
 Провязать один ряд вручную, как описано ниже:
 Сдвинуть первую иглу слева в рабочее положение 2, петля дополнительной пряжи сдвигается за язычок.
 Провести главную пряжу под иглой, потом назад в крючок иглы и снова под иглой.
 Оттянуть иглу назад, чтобы сформировать петлю.
 Повторить эту операцию без натяжения на всех иглах.

Заправить главную пряжу в направитель на каретке.
 Вернуть переднюю игольницу в верхнее положение.
 На задней каретке нажать кнопку △ и установить счетчик рядов на 000.
 Вязать.
 Когда вязание закончено, удалить дополнительную пряжу.

Начало:

- Выбор зазора как для чулочной петли.
- Удалить переднюю каретку.
- Задняя каретка на правой стороне.
- Для начала работы использовать дополнительную пряжу.
- Поместить гребень с проволокой против задних гребней потока.

Игольницы	Иглы	Позиция
Задняя		
Передняя	№ 1 Норма

Каретки	Кнопка	Петля	N.V.V.	N.S.V.	Движение
Задняя	△	Чулочная	●●●		←



1-й ряд и следующие ряды

Начиная с левой стороны, сделайте петлю основной пряжей как здесь показано:  и провяжите вручную каждую иглу - заправьте основную пряжу в пряжепроводитель - установите счетчик рядов на 000 - иглы в рабочем положении 1.

Задняя	Иглы	Позиция
Задняя		
Передняя	№ 2



Набор:

- Нацепить отвесы, оторвать дополнительную пряжу и привязать ее конец к левой шпильке. Иглы в рабочем положении 2 - натяжитель заправлен основной пряжей.

Через несколько рядов отвяжите основную пряжу. После съема удалить дополнительную пряжу.



Увеличение в чулочных петлях



Итальянское увеличение на 3 петли

- На каждой стороне:
- Используя инструмент с 3-мя глазками, перенести три крайних петли на одну петлю.
 - Крючком на язычковом инструменте подвесить нижнюю петлю между 3-й и 4-й петлями на пустую иглу, поворачивая ее, чтобы избежать дырки на следующем ряду.

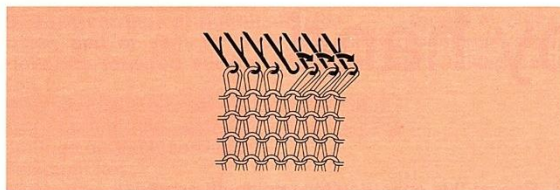

Итальянское увеличение на 2 петли

- На каждой стороне:
- Используя инструмент с 2-мя глазками, перенести две крайних петли на одну петлю.
 - Крючком на язычковом инструменте подвесить нижнюю петлю между 2-й и 3-й петлями на пустую иглу, поворачивая ее, чтобы избежать дырки на следующем ряду.



Увеличение посередине ряда на 1 петлю

- Чтобы сделать это, петлю надо освободить.
- Передвинуть все петли вовне, чтобы добраться до иглы, на которой надо сделать добавление.
 - Взять пятку следующей петли и подвесить ее на пустую иглу.

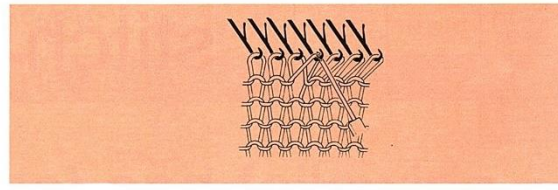

Увеличение посередине ряда на несколько петель

- Провязать несколько рядов дополнительной пряжей.
- Оторвать пряжу и переместить каретку поперек, чтобы сбросить вязание с машины.
- Снова подвесить вязание, сбрасывая дополнительную пряжу постепенно, освобождая иглы для увеличения.
- Взять пятку следующей петли и подвесить ее на пустую иглу.



Уменьшение в чулочной петле



Уменьшение со смещением

- На стороне каретки, используя 6-ти глазковый инструмент, передвинуть первые шесть петель внутрь так, чтобы на 7-й и 8-й иглах оказалось по две петли.
- Сдвинуть эти две иглы в рабочее положение 2.
- Опустить первую пустую крайнюю иглу в нерабочее положение 0, другая остается в рабочем положении 1.



Одиночное итальянское уменьшение на 2 петли внутрь

- На обеих сторонах вязания инструментом с 3-мя глазками перенести три краевых петли на одну иглу внутрь.



Уменьшение на 1 петлю в середине ряда

- В месте, где надо сделать уменьшение, перенести одну петлю на следующую иглу
- Сдвинуть все петли внутрь от края вязания к центру.
- Опустить пустую иглу в нерабочее положение 0 и вязать.



Одиночное итальянское уменьшение на 1 петлю внутрь

- На обеих сторонах вязания инструментом с 2-мя глазками перенести две краевых петли на одну иглу внутрь.

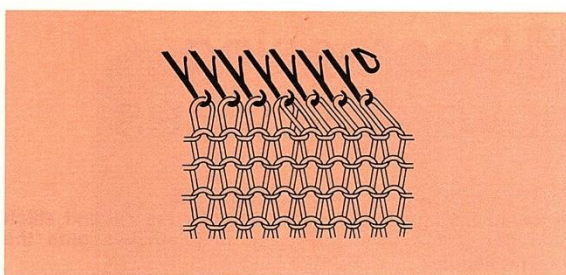

Двойное итальянское уменьшение на 3 петли внутрь

- На обеих сторонах вязания перенести 5-ю петлю на 6-ю иглу, используя инструмент с 6-ю глазками, перенести четыре краевых петли на две иглы внутрь (6-я игла держит 3 петли, сдвинуть ее в рабочее положение 2).



Уменьшение на несколько петель в середине ряда

- Снять вязание с машины (вспомнить дополнительную пряжу).
- Перенавесить вязание на машину, помещая две петли на одну иглу там, где требуется.



Двойное итальянское уменьшение на 2 петли внутрь

- На обеих сторонах вязания перенести 4-ю петлю на 5-ю иглу, используя 3-х глазковый инструмент, перенести три краевых петли на две иглы внутрь (5-я игла держит три петли).



Одиночное итальянское уменьшение на 3 петли внутрь

- На обеих сторонах вязания, используя инструмент с 6-ю глазками, переместить четыре крайних петли на одну петлю внутрь.



Фантазийное итальянское уменьшение на 3 петли внутрь

- На обеих сторонах вязания инструментом с 6-ю глазками перенести 5-ть краевых петель на две иглы внутрь.

Фантазийное тройное итальянское уменьшение на 3 петли внутрь

-- На обеих сторонах вязания, используя инструмент с 6-ю глазками, переместить шесть концевых петель на три иглы внутрь.

Фантазийное тройное итальянское уменьшение со «специальным эффектом» 3 петли внутрь

-- На обеих сторонах вязания перенести 4-ю петлю на 5-ю иглу, затем, используя инструмент с 2-мя глазками, перенести петли с 5-й иглы и 6-ю петлю на 7-ю и 8-ю иглы, наконец, инструментом с 3-мя глазками перенести три концевых петли внутрь на три иглы.

Фантазийное четвертное итальянское уменьшение с «особым эффектом» на 3 петли внутрь

На обеих сторонах вязания перенести 4-ю петлю на 5-ю иглу, затем, используя инструмент с 3-мя глазками перенести петли с 5-й иглы, 6-ю и 7-ю петли на 8-ю, 9-ю и 10-ю иглы, наконец, инструментом с 3-мя глазками перенести три концевых петли на четыре иглы вовнутрь.

Вышеописанные методы были выбраны профессиональными трикотажниками. Они обеспечивают получение аккуратных краев и делают сборку ваших изделий более легкой задачей. Невидимые швы можно получить на уменьшенных краях.

Простое уменьшение

Это можно сделать на обеих сторонах вязания.
-- Используя инструмент с 1-м глазком, перенести 2-ю петлю на 1-ю иглу.
-- Перенести обе петли на 2-ю иглу.
- Опустить пустую иглу в нерабочее положение 0 и сдвинуть другую иглу в рабочее положени 2.

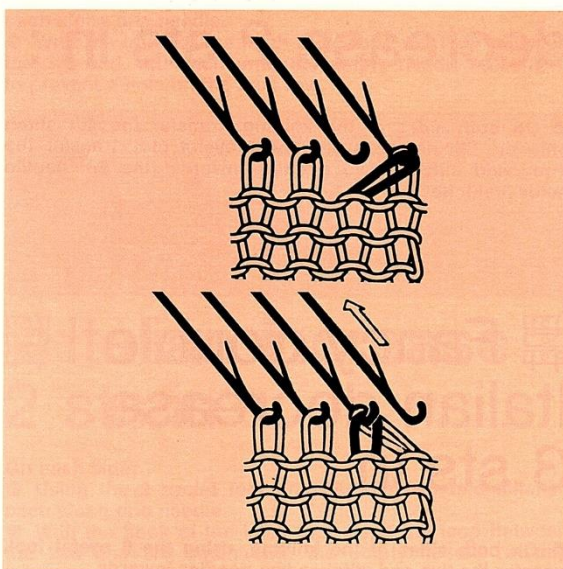

Уменьшение на несколько петель

Это можно сделать только на стороне каретки.
-- Используя инструмент с 1-м глазком, перенести 2-ю петлю на 1-ю иглу и поместить обе петли на 2-ю иглу.
-- Сдвинуть обе петли в рабочее положение 2: петли сдвигаются за язычки.
-- Положить пряжу в крючок иглы как показано на рисунке и потянуть иглу назад в рабочее положение 1: формируется новая петля.
-- Повторить эти действия сколько потребуется.

Не забыть опустить пустые иглы в нерабочее положение 0.

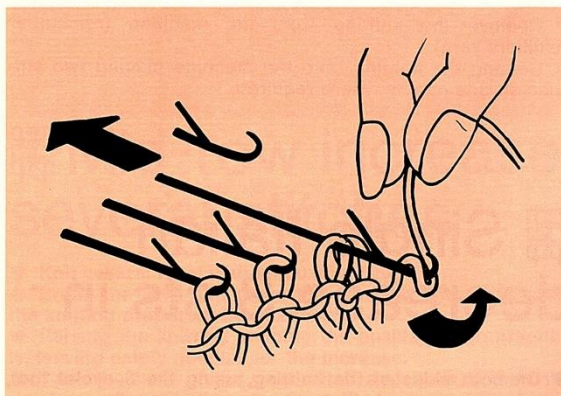

Casting-off

Чулочная петля

Метод 1.

Работать как описано в «уменьшение на несколько петель».

На стороне каретки перенести последнюю петлю на следующую.

Вручную сдвинуть иглу, чтобы петля соскользнула за язычок.

Проложить пряжу в крючок иглы и потянуть иглу назад в рабочее положение 1.

Повторить эту операцию до последней петли.

Чтобы избежать затягивания петель, подвесить вязание на свободные иглы.

Метод 2.

Передняя игольница в нормальном положении.

Переместить эквивалентное количество игл на передней игольнице в рабочее положение 1. Сцепить обе каретки.

Промежуточный рычаг в правую сторону.

Сдвижной рычаг на 1 деление в левую сторону (альтернативные гребни потока).

Установки на обеих каретках:

Кнопка выбора 

Размер петли: половина размера чулочной петли (выбрать целое число).

Передвинуть каретки через игольницы: петли формируются на передней игольнице. Разделить каретки и перевести назад только переднюю каретку для освобождения петель на передней игольнице. Опустить переднюю игольницу и, используя язычковый инструмент, снять по цепи, начиная со стороны противоположной пряже, оставляя петли на иглах (как на иллюстрации). На последней петле обрвать пряжу и протянуть ее через последнюю петлю. Для освобождения вязания, переместить переднюю игольницу в нормальное положение и провести заднюю каретку по игольнице.

Не забыть вернуть гребни потока в противоположное положение.

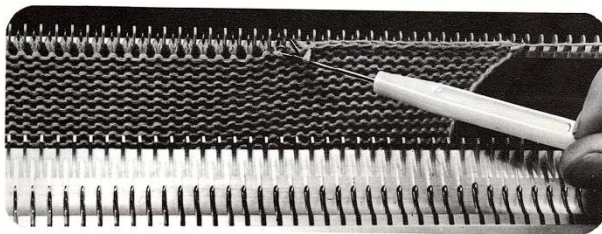

Резинка 1/1

Метод 2.

- чтобы получить непрерывность резинки:

или снять вязание, сохраняя последовательность резинки;

или провязать последний ряд с увеличенным размером петли, затем перенести петли на пустые иглы задней игольницы и снять.



Набор резинки 1/1



Начало для метода 1 и 2.

Перевести каретки справа налево <----.
 Держать монтажный гребень и поместить его между игольницами через зигзаг, образованный пряжей.
 Провести пряжу между двумя последними зубьями гребня на левой стороне (образуется петля). Снова вставить проволоку и подвесить отвесы.

Каретки на правую сторону и заправить машину.
 Выбор зазора как для резинки 1/1
 Передняя игольница в нормальном положении.
 Используя селектор игл поместить на каждой игольнице каждую вторую иглу в рабочее положение 1 как показано:



Установки на обеих каретках:

Кнопка выбора

Значение лимба размера петли: 1.

Кнопки возврата игл: нейтрально

Кнопка выбора игл (только на передней каретке) в нижнее положение.



Набор (для тонкой пряжи) Метод 1

Передвинуть иглы передней игольницы в положение удержания 3.

Перевести каретки с левой стороны на правую ---->.

Кнопка возврата игл на передней каретке в нижнем положении.

Установки на обеих каретках:

Лимб установки размера петли как для резинки 1/1.

Провести каретки с правой стороны на левую <-----.

Кнопки возврата игл на передней каретке в нейтральном положении.

Установить счетчик рядов на 000 и начать вязание.

Набор метод 2



Кнопка выбора на задней каретке:

Кнопки выбора на передней каретке:

(нажать одновременно обе кнопки):

Провести каретки слева направо ----> и затем назад <-----.

Установки на обеих каретках:

Кнопка выбора:

Лимб установки размера петли установить для резинки 1/1

Установить счетчик рядов на 000 и начать вязание.

Когда вязание окончено, потянуть за нижнюю петлю при наборе, чтобы привести пряжу к стороне нижней петли.

Набор резинка 1/1 Метод 1

Начало

Селектор зазора как для резинки 1/1
Промежуточный рычаг налево
Сдвижной рычаг, чтобы получить иглы и гребни потока в оппозитном положении.
Каретки справа.

Игольницы	Иглы	Позиция
Задняя	• • • • • •	
Передняя	• • • • • •	No 1 Normal

Каретки	Кнопка	Петля	N.V.B.	N.S.V.	Движение
Задняя	△	⊙	● • ●		←
Передняя	△	⊙	● • ●	● • ●	→

Набор

Навесить монтажный гребень, проволоку и отвесы (не забыть про петлю).

Задняя	• • • • • •
Передняя	• • • • • •

Задняя					→
Передняя					→
Задняя		Резинка 1/1	● • ●		←
Передняя		Резинка 1/1	● • ●		←

1-й и следующие ряды

Установить счетчик рядов на 000 и отвязать пряжу от шпильки.

Задняя	• • • • • •
Передняя	• • • • • •

Задняя			● • ●		Вязать
Передняя			● • ●		Вязать

Набор резинка 1/1 Метод 2

Начало

Как для метода 1.

Набор

Навесить монтажный гребень, проволоку и отвесы (не забыть про петлю).

Задняя	⊙				→
Передняя	⊙				←

Установить счетчик рядов на 000 и отвязать пряжу от шпильки.

Задняя	△	Резинка 1/1			Вязать
Передняя	△	Резинка 1/1			Вязать



Двусторонняя Резинка рыбака

Начало:

Селектор зазора как для резинки 1/1
 Промежуточный рычаг на левой стороне
 Сдвижной рычаг в положении, чтобы получить иглы и гребни потока в оппозитной позиции
 Каретки на правой стороне.

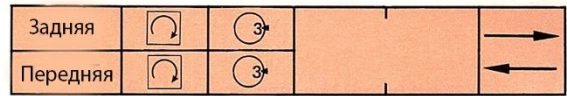

Игольницы	Иглы	Позиция
Задняя		
Передняя		№ 1 Normal

1-й и следующие ряды:

Установить счетчик рядов на 000 и отвязать пряжу от шпильки.

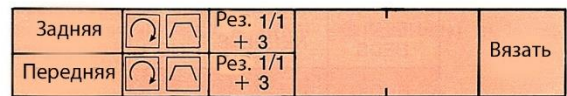
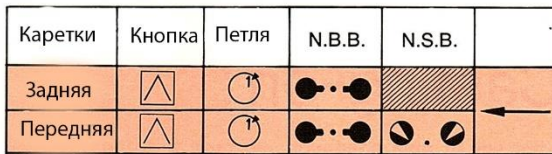

Набор:

Разместить монтажный гребень, проволоку и отвесы (не забыть про петлю)

Съем:

Провязать последний ряд резинкой 1/1 с кнопкой выбора См. стр. 35

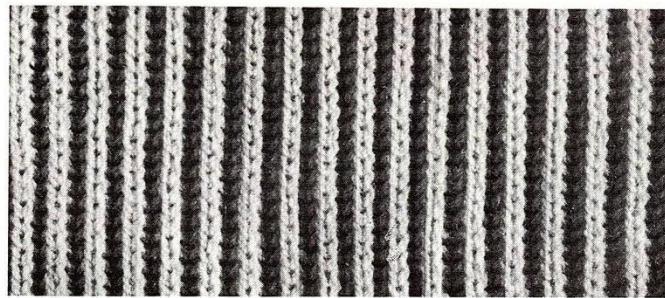

Набор: Метод 1 Набор:



См. таблицу определения символов, Разместить монтажный гребень, проволоку и отвесы (не забыть про петлю).

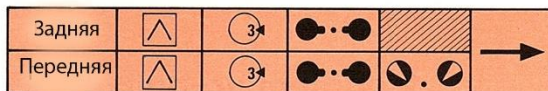

1-й и следующие ряды

см. выше.

Набор Метод 2 Начало:

Как для Метода 1.

Набор:

Разместить монтажный гребень, проволоку и отвесы (не забыть про петлю).

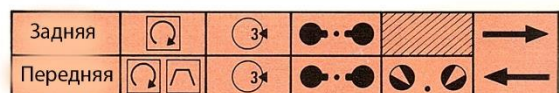

1-й и следующие ряды

см. выше



Односторонняя Резинка Рыбака

Начало:

Селектор зазора как для резинки 1/1
 Промежуточный рычаг на левой стороне.
 Сдвижной рычаг в положении, чтобы получить иглы и гребни потока в оппозитном положении.
 Каретки на правой стороне.

Игольницы	Иглы	Позиция
Задняя	• • • • • • • •	
Передняя	• • • • • • • •	№ 1 Норма

Каретки	Кнопка	Петля	N.V.V.	N.S.V.	Движение
Задняя	△	⌚	● • ●		←
Передняя	△	⌚	● • ●	● • ●	←

Набор:

Разместить монтажный гребень, проволоку и отвесы (грузы больше, чем для резинки 1/1).

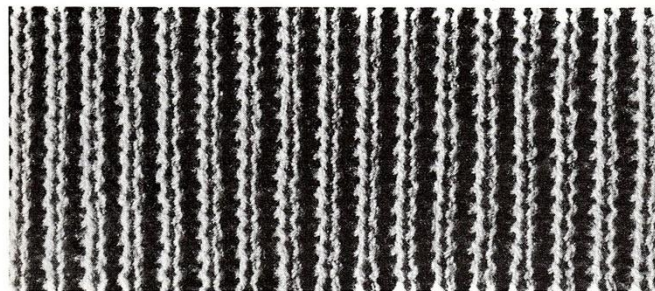

Набор Метод 1

Задняя	⌚	3*		→
Передняя	⌚	3*		←

1-й и следующие ряды

Установить счетчик рядов на 000 и отвязать пряжу от шпильки

Задняя	⌚	△	Рез. 1/1 + 2		
Передняя	△		Рез. 1/1 + 2		Вязать

Съем:

Провязать последний ряд по резинке 1/1 с кнопкой выбора △ (См. стр. 35).

Набор Метод 2

Набор:

См. таблицу определения символов. Разместить монтажный гребень, проволоку и отвесы (не забыть про петлю).

Задняя	• • • • • • • •				
Передняя	• • • • • • • •				
Задняя	△	3*	● • ●		→
Передняя	△	3*	● • ●	● • ●	→
Задняя		Рез. 1/1	● • ●		←
Передняя		Рез. 1/1	● • ●		←

1-й и следующие ряды

См. выше

Начало:

Набор:

Разместить монтажный гребень, проволоку и отвесы (не забыть про петлю).

Задняя	⌚	3*	● • ●		→
Передняя	△	3*	● • ●	● • ●	←

1-й и следующие ряды

См. выше.



Простая резинка 2/2

Начало:

Селектор выбора зазора как для резинки 1/1.
 Промежуточный рычаг на правой стороне.
 Сдвижной рычаг на одно деление вправо, чтобы получить гребни потока в альтернативном положении.
 Каретки на правой стороне.

Игольницы	Иглы	Позиция
Задняя	• • • •	№ 1 Норма
Передняя	• • • • •	

Каретки	Кнопки	Петля	N.V.V.	N.S.V.	Движение
Задняя	△	↻	● • ●	▨	→
Передняя	△	↻	● • ●	● • ●	←

Набор:

Разместить монтажный гребень, проволоку и отвесы.

Задняя	↻	3*		→
Передняя	↻	3*		←

1-й и следующие ряды:

Промежуточный рычаг на левой стороне.
 Сдвижной рычаг на два деления влево, чтобы получить гребни потока в противоположном положении.
 Установить счетчик рядов на 000 и отвязать пряжу от шпильки.

Задняя	• • • •
Передняя	• • • •

Задняя	△	Резинка 1/1 + 2		→
Передняя	△	Резинка 1/1 + 2		←

Съем:

См. стр. 35.

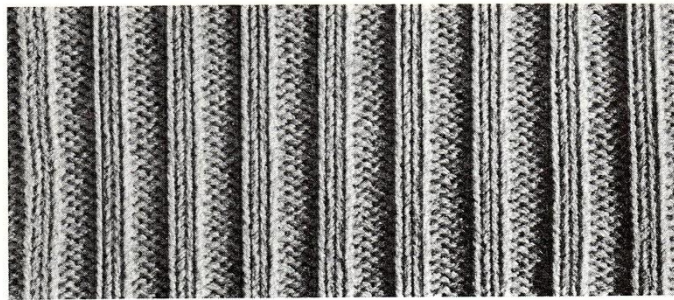

Набор: Метод 1

Задняя	• • • •
Передняя	• • • • •

См. список определений для символов
 Разместить монтажный гребень, проволоку и отвесы (не забыть петлю).

Задняя	△	↻	● • ●	▨	→
Передняя	△	↻	● • ●	● • ●	←

Задняя		Резинка 1/1	● • ●		←
Передняя		Резинка 1/1	● • ●		←

1-й и следующие ряды:

Набор: Метод 2

Начало:

Как для метода 1.

Набор :

Разместить монтажный гребень, проволоку и отвесы (не забыть петлю).

Задняя	↻	3*	● • ●	▨	→
Передняя	↻	3*	● • ●	● • ●	←

1-й и следующие ряды



Двухсторонняя Резинка Рыбака 2/2

Начало:

Селектор выбора зазора как для резинки 1/1.
 Промежуточный рычаг налево.
 Сдвижной рычаг одно деление направо,
 чтобы получить альтернативное положение
 гребней потока. Каретки справа.

Игольницы	Иглы	Позиция
Задняя	• • • •	
Передняя	• • • •	№ 1

Каретки	Кнопка	Петля	N.V.V.	N.S.V.	Движ.
Задняя					→
Передняя					←

Набор:

Разместить монтажный гребень, проволоку и отвесы
 (вес больше чем для резинки 1/1).

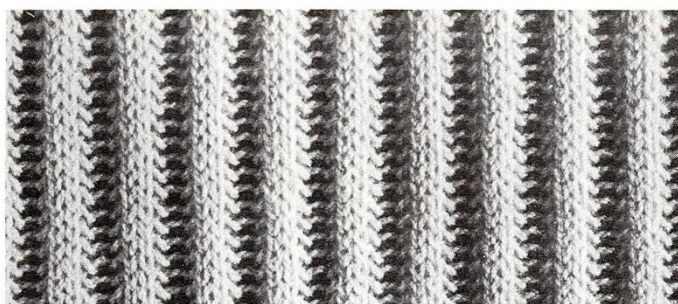

Набор Метод 1 Набор:

Задняя	• • • •
Передняя	• • • •

См. список определений
 для символов.
 Разместить монтажный гребень,
 проволоку и отвесы.
 (не забыть про петлю).

Задняя	Кнопка	Петля	N.V.V.	N.S.V.	Движ.
Задняя					→
Передняя					←

Задняя		Резинка 1/1			←
Передняя		Резинка 1/1			←

1-й и следующие ряды:

см. выше

Задняя				→
Передняя				←

1-й и следующие ряды:

Промежуточный рычаг на левой стороне.
 Сдвижной рычаг два деления налево, чтобы получить
 оппозитное положение гребней потока. Установить
 счетчик рядов на 000 и отвязать пряжу от шпильки.

Задняя	• • • •
Передняя	• • • •

Задняя			Резинка 1/1 + 2		Вязать
Передняя			Резинка 1/1 + 2		

Съем:

Отвязать последний ряд резинкой 2/2 с кнопкой
 (см. стр. 35).

Набор Метод 2 Начало:

Как для метода 1.

Набор:

Разместить монтажный гребень, проволоку и отвесы
 (не забыть петлю).

Задняя					→
Передняя					←

1-й и следующие ряды:

см. выше



Промышленная резинка 2/2

Начало:

Селектор выбора зазора как для резинки 1/1.
 Промежуточный рычаг направо.
 Сдвижной рычаг одно деление направо, чтобы получить чередующееся положение гребней потока.

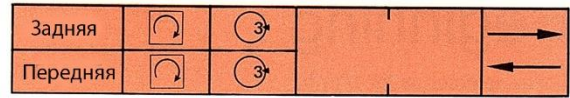

1-й и следующие ряды

Промежуточный рычаг на правой стороне.
 Сдвижной рычаг одно деление налево, Установить счетчик рядов на 000 и отвязать пряжу от шпильки.

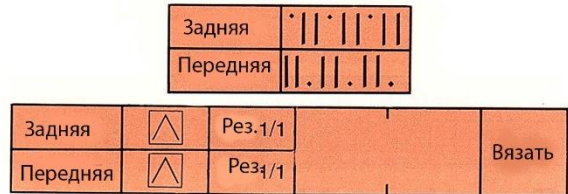
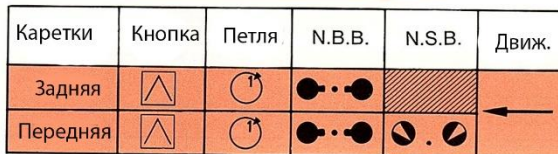

Набор:

Разместить монтажный гребень, проволоку и отвесы.

Съем:

См. стр. 35

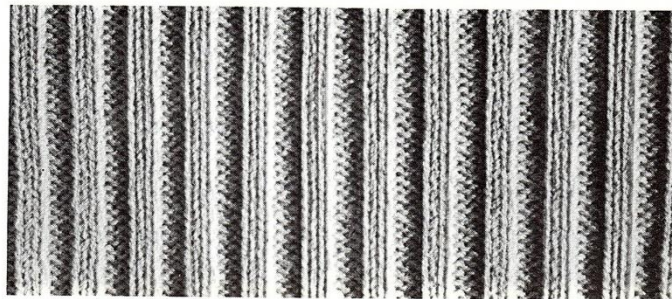

Набор. метод 1

Набор :

См. список определений для символов.
 Разместить монтажный гребень, проволоку и отвесы. (не забыть про петлю).



Набор. метод 2

Начало :

Как для метода 1

Набор:

Разместить монтажный гребень, проволоку и отвесы. (не забыть про петлю).

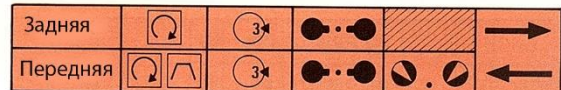

1-й и следующие ряды

см. выше

1-й и следующие ряды

см. выше



Простая резинка 2/1

Начало:

Селектор зазора как для резинки 1/1. Снять переднюю каретку. Задняя каретка справа. Взять монтажный гребень с проволокой и расположить его красной кнопкой в вам. Поместить зубья гребня против задних гребней потока, чтобы позволить свободное движение игл и наклонить гребень назад.

Игольница	Иглы	Позиция
Задняя	•••••	
Передняя	№ 1 Норм

Каретка	Кнопка	Петля	N.V.V.	N.S.V.	Движ.
Задняя		Чулочная	•••••		←

1-й и следующие ряды:

Селектор зазора как для резинки 1/1

Снова установить переднюю каретку, перенести нужные петли на переднюю игольницу. Установить счетчик рядов на 000 и отвязать пряжу от шпильки.

Задняя	•••••
Передняя	•••••

Задняя		Резинка 1/1 + 1		Вязать
Передняя		Резинка 1/1 + 1		

Набор:

Подвесить грузы.

Задняя		
Передняя	№ 2 Верх



Съем:

См. стр. 35

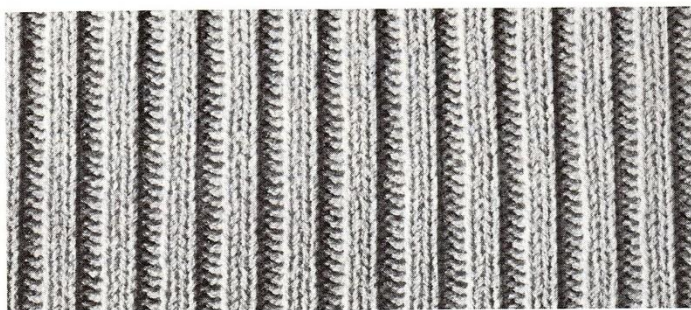

Ложная резинка 2/1 (однофонтурная машина)

Beginning :

Chain cast-on 2/3 needles.
Carriage at left-hand side.
Position the comb teeth with wire against the back flow combs.

NEEDLE BEDS	NEEDLES	POSITION
BACK		

1st and following rows :

Set row counter to 000
After having knitted 4 to 5 rows, fix the knitting retainer.

CARRIAGES	KEY	STITCH	N.B.B.	N.S.B.	MOVEMENT
BACK	△	Stocking stitch - 1 to 2	●●●		←

CARRIAGES	KEY	STITCH	N.B.B.	N.S.B.	MOVEMENT
BACK	△	Stocking stitch	●●●		←

Casting-off : see page 35.



Ложная резинка 3/1 (однофонтурная машина)

Beginning :

Chain cast-on 3/4 needles.
Carriage at the left-hand side.
Position the comb teeth with wire against the back flow combs.

NEEDLE BEDS	NEEDLES	POSITION
BACK		

CARRIAGES	KEY	STITCH	N.B.B.	N.S.B.	MOVEMENT
BACK	△	Stocking stitch	●●●		←

1st and following rows :

see above.



Прибавление в резинку 1/1

Простое прибавление:

На стороне кареток и удерживая последовательность резинки, передвинуть пустые иглы в рабочее положение 1.

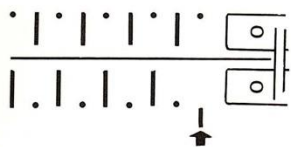

Простое прибавление переносом:

Это можно сделать на обеих сторонах вязания независимо от положения кареток.

-- Используя иглу с 2-мя ушками, взять последнюю петлю и перенести ее в соответствии с резинкой на противоположную игольницу.

-- Взять пятку предпоследней петли и подвесить ее на только что освободившуюся иглу.

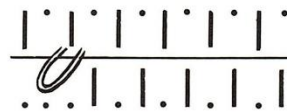

Двойное итальянское прибавление

Это можно сделать на обеих сторонах вязания независимо от положения кареток.

-- На каждой игольнице на обеих сторонах перенести в сторону три или четыре петли на две иглы наружу.

-- Взять ближайшие пятки петель для заполнения недавно освободившихся игл.



Уменьшение резинки 1/1

Простое уменьшение:

-- Поддерживая непрерывность резинки и используя инструмент с 2-мя ушками, перенести 1-ю петлю на 2-ю.

-- Сдвинуть иглу с двумя петлями в рабочее положение 2.

-- Опустить пустую иглу в нерабочее положение 0.

-- Вязать.



Двойное уменьшение:

-- Поддерживая непрерывность резинки и используя инструмент с 1-м ушком, перенести 2-ю петлю на 3-ю, а 2-ю на 4-ю.

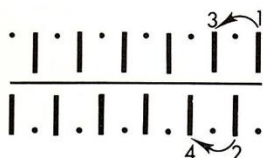

-- Сдвинуть иглы с 2-мя петлями в рабочее положение 2.

-- Опустить пустые иглы в нерабочее положение 0.

-- Вязать.

Двойное итальянское уменьшение (для V-образной горловины)

-- Поддерживая непрерывность резинки и используя инструмент с 3-мя ушками, перенести:

-- 5-ю, 3-ю и 1-ю петли на 7-ю, 5-ю и 3-ю иглы соответственно;

-- 6-ю, 4-ю и 2-ю петли на 8-ю, 6-ю и 4-ю иглы соответственно;

-- Сдвинуть 7-ю и 8-ю иглы, на которых есть две петли в рабочее положение 2.

-- Опустить пустые иглы в нерабочее положение 0.

-- Вязать.

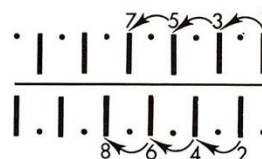

Добавление в одно и двусторонней Резинке Рыбака

Простое добавление:

- На стороне кареток, рядом с последней петлей в рабочем положении перевести иглу в рабочее положение 2. Обе иглы теперь в одинаковом положении.
- Вязать.

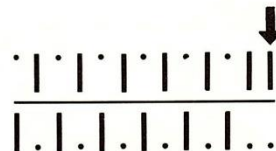

Добавление нескольких петель

- После добавления на одну петлю, провязать второй ряд, чтобы каретки вернулись на сторону, где будет добавление.
- Сдвинуть в рабочее положение 2 вторую петлю рядом с последними иглами в рабочем положении и провязать два ряда. (см. вторую диаграмму).
- Перенести центральную из трех концевых игл на оппозитную пустую иглу, чтобы поддерживать непрерывность резинки.
- Опустить опустошенные иглы в нерабочее положение 0.
- Вязать.

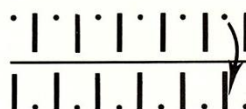
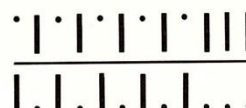

Уменьшение

Иглы в положении удержания

Для одно и двухсторонней Резинки Рыбака

На стороне противоположной кареткам сдвинуть в положение удержания 3 равное количество игл на каждой игольнице, поддерживая непрерывность резинки. Провязать требуемое количество рядов. Чтобы вернуть иглы из положения удержания 3 обратно в рабочее положение 1 использовать инструмент с одним ушком и заложить петлю и нижнюю петлю в крючок иглы.

Примечание: Эта последняя операция необходима для одно и двухсторонней Резинки Рыбака для удержания вязания в точке, где иглы были переведены в положение удержания.



Следующее уменьшение можно сделать на любой стороне

Двухсторонняя Резинка Рыбака (Итальянское уменьшение)

Вручную вязать нижнюю петлю на 3-й игле передней игольницы в рабочем положении и заменить две петли назад на следующую 4-ю петлю в рабочем положении 2.

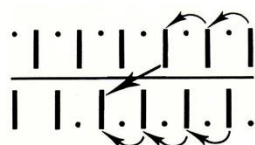

На этой 4-й игле также поместить 3-ю петлю с задней игольницы и перевести 4-ю иглу в рабочее положение 2. Перенести первые две петли на каждой игольнице вовнутрь. Опустить в нерабочее положение 0 две пустые иглы и сдвинуть эти две иглы, имеющие две петли, в рабочее положение 2. Вязать.

Односторонняя Резинка Рыбака

Поместить 3-ю петлю на задней игольнице на 2- иглу в рабочем положении и заместить эти две петли обратно на 3-ю иглу.

Перенести 1-ю петлю на 2-ю только что опустошенную иглу. Также поместить 3-ю петлю передней игольницы на 2-ю иглу задней игольницы и сдвинуть две краевых петли передней игольницы вовнутрь. Не забыть опустить пустые иглы в нерабочее положение 0 и сдвинуть иглы, на которых две петли в рабочее положение 2. Теперь иглы опять в последовательности резинки.

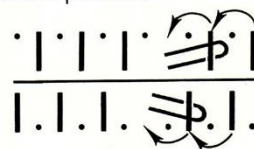

Другие способы:

Вы можете делать уменьшение как для чулочной петли (стр. 19-35) и резинки (стр.45)



Закрытая Резинка

(Использовать тонкую пряжу)

Начало:

Селектор зазора как для резинки 1/1
Промежуточный рычаг на правую сторону
Сдвижной рычаг одно деление вправо, чтобы получить альтернативное положение гребней потока.

Каретки на правой стороне.

Игольница	Иглы	Позиция
ЗАДНЯЯ		
ПЕРЕДНЯЯ		№ 1 Норм.

1-й и следующие ряды:

Установить счетчик рядов на 000 и отвязать пряжу от шпильки.

ЗАДНЯЯ		Чулочная -2		
ПЕРЕДНЯЯ		Чулочная -2		

Каретки	Кнопка	Петля	N.V.V.	N.S.V	Движ.
ЗАДНЯЯ			●●●●		←
ПЕРЕДНЯЯ			●●●●	●●	←

Съем:

Провязать один ряд с установленным двойным размером петли на каждой каретке.
Промежуточный рычаг на левой стороне.
Сдвижной рычаг одно деление вправо.
Перенести петли с передней игольницы на иглы задней игольницы.
Снять переднюю каретку.

См. стр.35

Набор:

Разместить монтажный гребень, проволоку и отвесы

ЗАДНЯЯ				→
ПЕРЕДНЯЯ				←

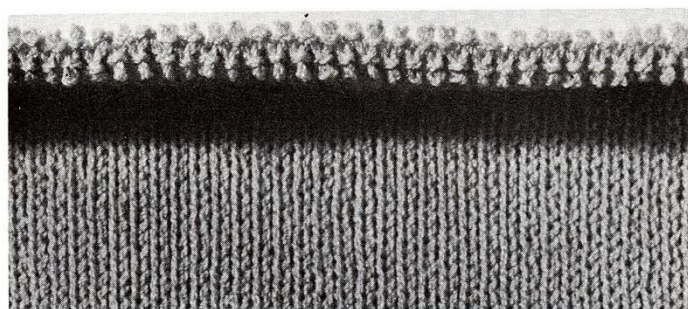



Круглая чулочная петля:

Начало:

Селектор зазора как для резинки 1/1
 Промежуточный рычаг на правой стороне
 Сдвижной рычаг одно деление налево, чтобы получить альтернативное положение гребней потока.
 Каретки справа
 Использовать дополнительную пряжу.

ЗАДНЯЯ	
ПЕРЕДНЯЯ	

1-й и следующие ряды:

Промежуточный рычаг слева.
 Сдвижной рычаг одно деление вправо, чтобы получить оппозитное положение гребней потока.



Игольницы	Иглы	Позиция
ЗАДНЯЯ		■
ПЕРЕДНЯЯ		№ 1 норм

Каретки	Кнопка	Петля	N.V.V.	N.S.V.	Движ.
ЗАДНЯЯ	▲	⌚	●●●	■	←
ПЕРЕДНЯЯ	▲	⌚	●●●	●●●	←

ЗАДНЯЯ	
ПЕРЕДНЯЯ	

ЗАДНЯЯ	⌚	Чулочная		Вязать
ПЕРЕДНЯЯ	⌚	Чулочная		

Набор:

Разместить монтажный гребень, проволоку и отвесы.
 Оторвать дополнительную пряжу и привязать ее к левой шпильке.
 Заправить главную пряжу, но не нитенаправитель.
 Поместить иглы на обеих игольницах в рабочее положение 1.
 Начиная с левой стороны, запетлевать главную пряжу как показано здесь  и провязать вручную каждую иглу.
 Начиная с правой стороны, работать на передней игольнице таким же способом как показано .
 Заправить главную пряжу в нитенаправитель каретки.
 Установить счетчик рядов на 000 и отвязать главную пряжу от шпильки.

Съем:

См. стр. 35
 Когда вязание будет окончено, удалите дополнительную пряжу.

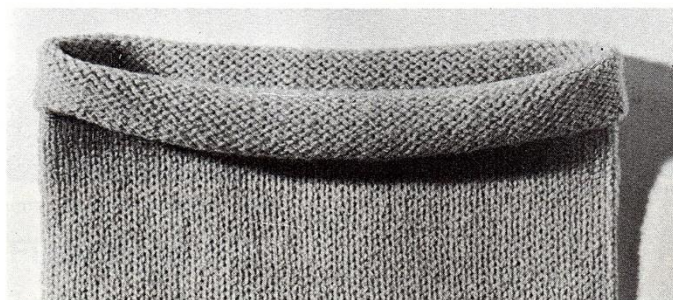

Полу-круглая чулочная петля:

Этот способ позволяет вязать изделия чулочной петлей, для которых необходимо больше 180 игл. Напр., чтобы связать чулочной петлей изделие на 220 петель, поместите 110 петель на заднюю игольницу и 110 петель на переднюю и вяжите полукругом.

Начало:

Селектор зазора как для резинки 1/1.
Промежуточный рычаг одно деление налево, чтобы получить альтернативное положение гребней потока.
Каретки справа.
Использовать дополнительную пряжу.

Игольница	Иглы	Позиция
ЗАДНЯЯ		
ПЕРЕДНЯЯ		№ 1

Каретки	Кнопка	Петля	N.B.V.	N.S.V.	
ЗАДНЯЯ					
ПЕРЕДНЯЯ					

Набор:

Разместить монтажный гребень, проволоку и отвесы.
Оторвать дополнительную пряжу и привязать ее к левой шпильке.
Заправить главную пряжу, но не в нитенаправитель.
Выдвинуть иглы обеих игольниц в рабочее положение 1.
Начиная с левой стороны, запетлевать главную пряжу как показано  и провязать вручную каждую иглу.

Начиная с правой стороны, работать на перелней игольнице таким же способом как показано: 

Заправить главную пряжу в нитенаправитель каретки.
Установить счетчик рядов на 000 и отвязать главную пряжу от шпильки.

1-й ряд:

Промежуточный рычаг справа.
Сдвижной рычаг одно деление вправо, чтобы получить оппозиционное положение гребней потока.

ЗАДНЯЯ		Чулочная петля		
ПЕРЕДНЯЯ		Чулочная петля		

2-РЯД

ЗАДНЯЯ				
ПЕРЕДНЯЯ				

3-РЯД

ЗАДНЯЯ				
ПЕРЕДНЯЯ				

Следующие ряды:

Вязать, повторяя инструкции для 2-го и 3-го рядов.

Съем:

см. стр. 35
Когда вязание окончено, удалить дополнительную пряжу.



Толстая пряжа

Набор в чулочной петле:

Выбрать двойное количество игл и сдвинуть каждую вторую в рабочее положение 1.
Селектор зазора на 6.
Лимб размера петли на размер 10.
Другие установки как для чулочной петли (см. стр. 17).



Набор в резинке:

Выбрать на каждой игольнице каждую 4-ю ишлу и сдвинуть ее в рабочее положение 1.
Лимб размера петли:
Резинка 1/1: размер 6 на обеих каретках.
Двухсторонняя резинка Рыбака: размер 9 на обеих каретках.
Другие установки как для резинки (см. стр.16).

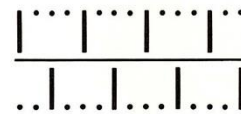

Прижимные колеса (только для резинки):

Селектор зазора на 6.
Лимб размера петли:
Резинка 1/1 : размер 9 на обеих каретках.
Двухсторонняя резинка Рыбака: размер 12 на обеих каретках.
Односторонняя резинка Рыбака: размер 11 на обеих каретках.
Вставить два прижимных колеса в пружинные зажимы, расположенные между щетками каретки:
-- Вставить правое колесо, когда каретки на правой стороне.
-- Вставить левое колесо, когда каретки на левой стороне.

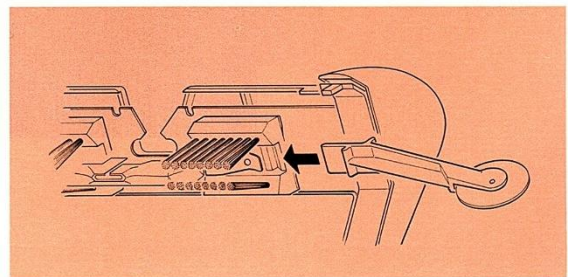

Петли (для пуговиц)

Вертикальные петли

- На стороне, противоположной каретке, сдвинуть в положение удержания 3 иглы между краем и положением пуговичной петли.
 - Навесить краевые отвесы на часть, которую будете вязать.
 - Провязать нечетное количество рядов, соответствующих размеру петли.
 - Сдвинуть в положение удержания 3 иглы, которые только что использовались.
 - Провести каретку по этим иглам.
 - Перевести в рабочее положение 2 первую группу игл в положении удержания 3.
 - Сдвинуть вниз переднюю игольницу и сформировать петлю, вытягивая пряжу вниз.
 - Перевести переднюю игольницу в нормальное положение и провязать такое же количество рядов как для первой стороны.
 - Перевести в рабочее положение 2 иглы в положении удержания (каретка на противоположной стороне) и продолжить вязание.
- Петля пряжи служит для ручной отделки пуговичной петли.

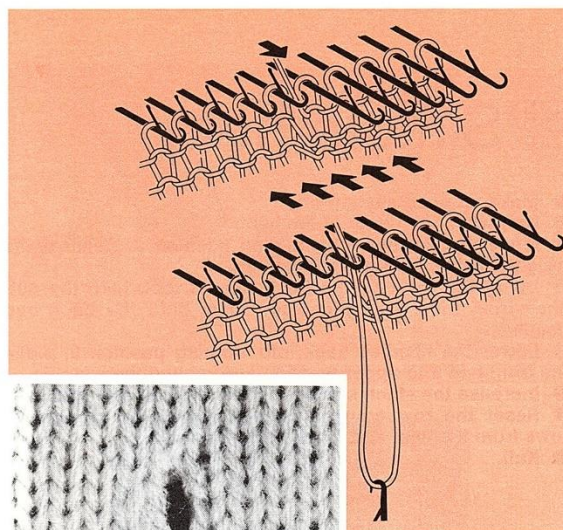

Круглые пуговичные петли

Они используются для маленьких пуговиц на рубчиковых резинках или лентах чулочной вязки.

- Инструментом с одним ушком перенести одну петлю на следующую иглу, или, когда вяжете резинку, на ближайшую иглу противоположной игольницы. Оставить пустую иглу в рабочем положении 1.

Горизонтальные пуговичные петли

- Перевести в рабочее положение 2 число игл, соответствующее ширине пуговичной петли.
- Поместить кусок контрастной пряжи в крючки этих игл.
- Опускать иглы до закрытия язычков.
- Вытягивать вниз иглы индивидуально за каблук обратно в рабочее положение 1.
- Продолжать вязание.
- Когда изделие закончено, удалить дополнительную контрастную пряжу и, используя метод обратной петли, завершить пуговичную петлю.

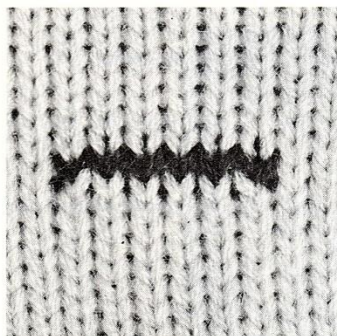
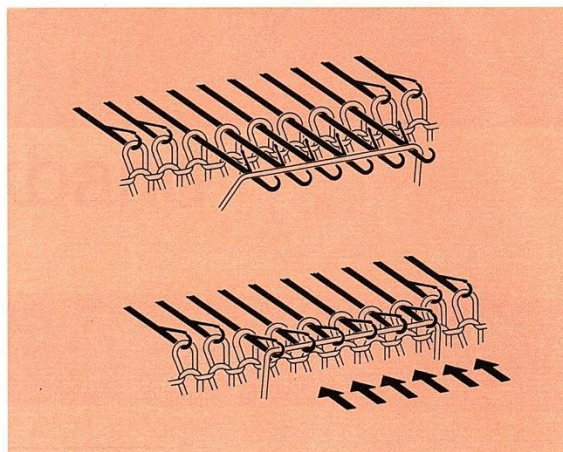



Кромки

Простая кромка:



- Сделать открытый набор
- Провязать двойную глубину кромки
- Сдвинуть иглы в положение удержания 3.
- Удалить отвесы и убрать вниз переднюю игольницу.
- Используя крючок язычкового инструмента, взять петли с монтажного гребня и поместить их на иглы задней игольницы.
- Опустить иглы назад в рабочее положение 2, поднять переднюю игольницу в верхнее положение и снова навесить отвесы.
- Увеличить размер петли в 3 раза и провязать один ряд.
- Переустановить счётчик рядов, вычитая половину числа рядов из кромки и восстановить размер петли.
- Вязать.

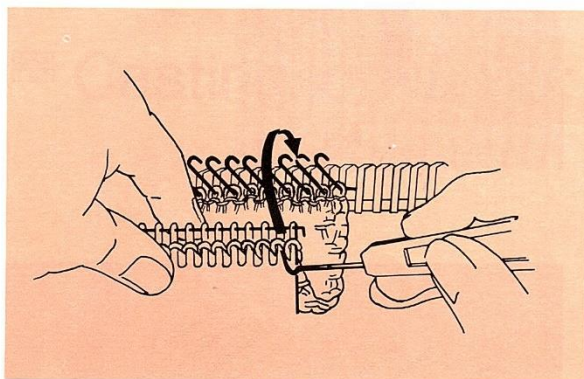

Закрывающая кромка Picot:

Сделать открытый набор используя нечетное количество игл.
Отвязать требуемое количество рядов для кромки. Используя инструмент с одним ушком, перенести каждую нечетную петлю за исключением крайних петель (см. Рисунок) на следующую иглу. Так формируется ряд отверстий.



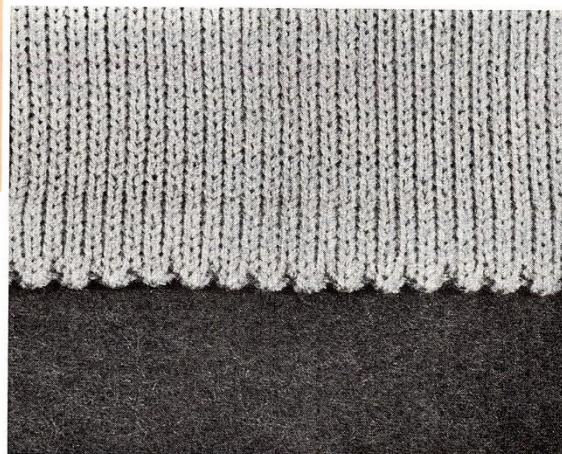

Двигать иглы с двумя петлями в рабочее положение 2 и оставить пустые иглы в рабочем положении 1. Они будут вязать на следующем ряду.
Отвязать вторую половину кромки плюс один ряд. Продолжать как для обычной кромки.
Когда кромка окончена, ряд отверстий образует кромку picot.



Круговая кромка:



- Сдвинуть иглы на обеих игольницах в рабочее положение 1.
- Промежуточный рычаг направо
- Сдвижной рычаг одно деление влево для получения альтернативного положения гребней.
- Кнопка  на обеих каретках.
- Размер петли 1.
- Провязать один ряд.
- Подвесить монтажный гребень, проволоку и отвесы.
- Переустановить гребни потока в оппозитное положение.
- Кнопка  На обеих каретках

Размер чулочной петли.

Отвязать нужное количество рядов для кромки
Внимание: один круговой ряд = два ряда на счетчике рядов.

Для закрытия круговой кромки перенести петли с передней игольницы на иглы задней игольницы.

Удалить переднюю каретку.

На задней каретке кнопка 

Провязать один ряд

Установить переднюю игольницу в верхнее положение.
Продолжать вязание.



Складная кромка

Каретка на левой стороне. <—, извлечь пряжу из нитенаправителя каретки и держать пряжу в правой руке.

Сдвинуть первую иглу с левой стороны в положение удержания 3.

Обернуть пряжу вокруг этой иглы против часовой стрелки: один раз за язычком и один раз перед язычком как показано на рисунке.

Опустить иглу назад в рабочее положение 1.

Повторить описанные действия для каждой иглы.

Петли надо провязать без натяга.

Отменить все кнопки нажав и перевести каретку назад на правую сторону.

Чтобы возобновить вязание, нажать на кнопку

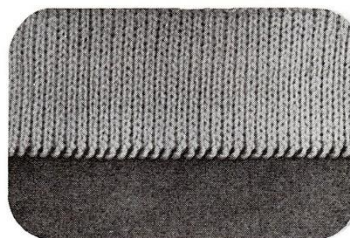
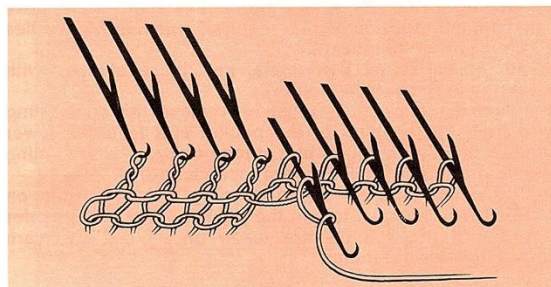

Кромка горловины

Набрать резинку 1/1 на нужное количество петель.

Провязать 8 рядов резинки 1/1, перенести чулочную петлю на заднюю игольницу, установить размер чулочной петли и провязать один ряд.

Подшить вручную петлю за петлей кромку горловины на изделие, помещая чулочную петлю на самый верх вокруг горловины.

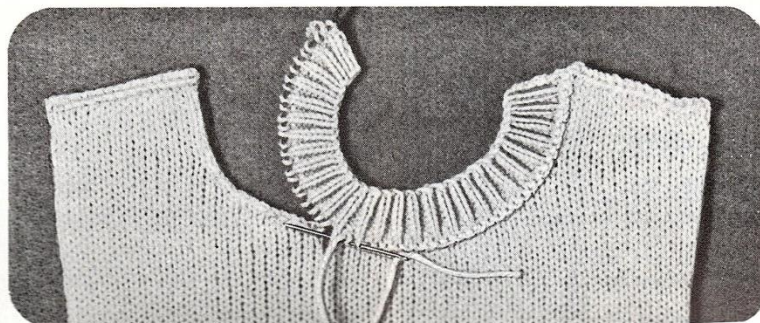



Карманы

Подготавливая изделие надо определить место карманов:

Подходя к ряду, на котором будет расположен карман, выдвинуть в рабочее положение 2 требуемое для кармана количество игл по ширине кармана.

Как и для пуговичной петли вяжите эти петли контрастирующей пряжей (см. рисунок).

Когда изделие окончено, удалить контрастирующую пряжу из отверстия кармана и подобрать нижние петли отверстия на держатель петель, ручную спицу или на дополнительную пряжу (см. рисунок).

Верхние петли отверстия будут помещены на иглы задней игольницы, чтобы связать сам карман (перенос проводится легче если петли взяты на дополнительную пряжу перед переносом).

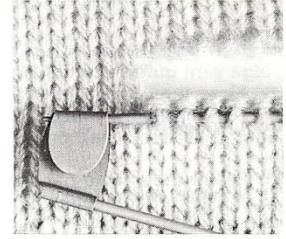
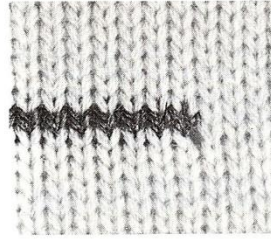

Одиночный карман

Глядя справа на вязание (А) сложить вязание в заднюю сторону в уровень с карманом и используя инструмент с одним ушком переместить верхние петли отверстия на иглы задней игольницы.

Подвесить кромочные отвесы и когти.

Провязать нужное количество рядов в соответствии с глубиной кармана.

По цепи снимите эти петли. Затем карман сшивается скользящим швом на задней стороне изделия.

Правая сторона вязания смотрит на машину - переместить петли с петледержателя на заднюю игольницу.

Увеличить на одну петлю с каждой стороны держась за каблук следующей иглы.

Провязать несколько рядов чулочной петлей (от 6 до 8).

Снять петли по цепи.

Скользящий шов с косичкой на перед изделия.

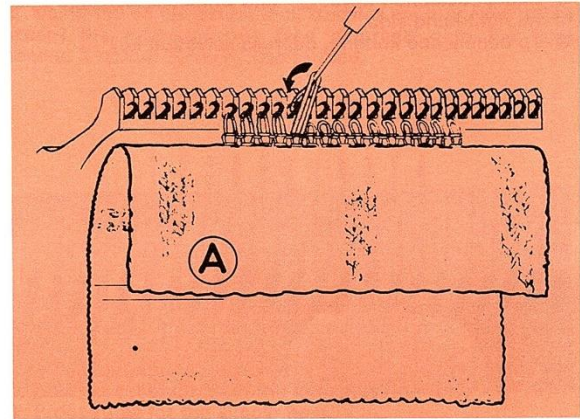

Двойной карман:

Этот карман используется только с тонкой пряжей.

Действуйте как для простого одиночного кармана и провяжите чулочной петлей двойное количество рядов для глубины кармана без съёма петель.

Перенести петли с держателя петель на переднюю игольницу против задних игл, которые в рабочем положении.

Гребни потока в альтернативном положении.

Установить размер как для Тесной резинки на обеих каретках и нажать кнопку

Снять.

Сшить стороны кармана

Скользящий шов в косичку на изделие.

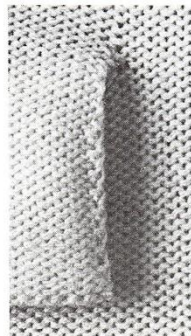

Карман с клапаном:

С изнанкой вязания обращённой к вам сложите вязание в сторону переда в уровень с карманом и используя инструмент с одним ушком перенести нижние петли отверстия на заднюю игольницу.

Подвесить краевые отвесы и когти

Связать двойной размер кармана .

Поместить верхние петли отверстия с петледержателя на иглы задней игольницы.

Снять по цепи

Чтобы сделать клапан, перевесить нижнюю часть цепного съёма на иглы задней игольницы и увеличить на одну петлю на обеих сторонах двигая следующую иглу за каблук.

Установить эти петли в соответствии с выбранным для вязания типом косички. Провязать несколько рядов и снять.

Установить карман

Зафиксировать верхнюю часть косички.



Носки

Набрать 60 игл Промышленной резинкой, например номера 22 и 23 на каждой стороне от ноля на градуированной шкале. Имеет смысл оставить длинный конец пряжи, который будет использован для подшивания резинки.

Позиционировать переднюю игольницу для правильной установки игл.

Установить нужный размер петли.

Установить счётчик рядов на 000.

Провязать 51 ряд Промышленной резинкой 2/2 (каретки снова на правой стороне).

Используя инструмент с двумя ушками, перенести петли на передней игольнице на пустые иглы задней игольницы (обе петли передней игольницы переводятся на одну иглу задней между двумя иглами игольницы). После переноса на задней игольнице окажется 45 петель.

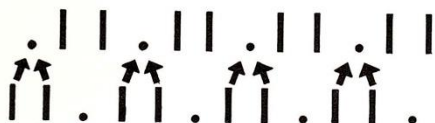

Установить гребни потока в оппозитное положение и переднюю игольницу в верхнее положение.

Установить размер петли как для чулочной петли.

Провязать один ряд.

На противоположной стороне от каретки (на правой стороне) выдвинуть 1/4 игл +1 в положение удержания 3, в этом случае 11 игл.

Перевести каретку на правую сторону.

На противоположной стороне от каретки (на левой стороне) выдвинуть 1/4 игл +1 в данном случае 12 игл.

Установить переднюю игольницу в нормальное положение и оставить только один отвес в центре гребня.

В центре передней игольницы напротив игл в рабочем положении на задней игольнице выдвинуть 22 иглы в рабочее положение 1.

Открыть язычки этих игл

Понизить переднюю игольницу в промежуточное положение.

Используя инструмент с 20 ушками (снять чехол безопасности), взять петли первой группы игл в положении удержания, первое ушко инструмента противоположно первой игле в центре.

Вернуть чехол безопасности.

Позвольте переносному инструменту упасть между игольницами.

Возьмите его за корпус поворачивая его в сторону центра и снова поднимите его.

Разместите его напротив пустых игл, подготовленных на передней игольнице.

Удалить чехол безопасности.

Наведите ушки переносного инструмента на крючки игл Наклоните инструмент чтобы петли соскользнули на крючки игл.

Слегка оттягивать вязание свободной рукой во время этой операции.

Повторить эту процедуру на другой стороне (игла в центре передней игольницы содержит 2 петли)

После этих разных операций получается в этом случае 22 петли на каждой игольнице, иглы установлены для кругового вязания, т.е. оппозитно.

Передняя игольница в нормальном положении.

Вновь повестить нужное количество отвесов.

Важно: не забыть понизить пустые иглы в нерабочее положение 0.

Кнопка на обеих каретках 

Чулочный размер петли.

Провязать 10 рядов вкруговую , т.е. 20. рядов по счетчику.



Пятка:

Пятка:

Пятка вяжется только на передней игольнице.

Кнопка отмены на задней каретке.

Размер петли на передней игольнице как для чулочной петли на один размер меньше, чтобы усилить пятку.

На передней каретке кнопка 

НА СТОРОНЕ КАРЕТКИ: на передней игольнице сдвинуть первую справа иглу у положение удержания 3.

Передвинуть каретки на левую сторону.

Также сдвинуть первую слева иглу в положение удержания 3.

Передвинуть каретки на правую сторону.

Повторить эти операции пока 1/3 игл не окажется в положении удержания 3 на обеих сторонах (напр. 7 игл).

Осторожно: не забыть подцепить краевые отвесы и когти к пятке, чтобы обеспечить нормальное натяжение петель.

Чтобы это сделать, вставьте руку в круговое вязание.

Подвесить краевые отвесы и когти в направлении переда.

Не забыть перемещать вверх и вперёд постепенно когти во время вязания

НАПРОТИВ КАРЕТКИ: сдвинуть вниз в рабочее положение 2 иглы слева от центра пятки (последняя игла которая была выдвинута в положение удержания 3 будет первой для сдвига вниз).

Провести каретки

Опустить в рабочее положение 2 иглу в центре и справа от пятки.

Продолжать эту процедуру пока обе концевых иглы остаются в рабочем положении 3 (не забыть постоянно перемещать краевые отвесы).

Эти две иглы одновременно перемещаются вниз в рабочее положение 2 размещая пряжу под иглой с правой стороны.

Передвинуть каретки на левую сторону.

Подошва:

Продолжить круговой вязание

Кнопка 

Установить такой же размер петли как для кругового вязания до этого для вязания на обеих игольницах

Провязать 25 рядов то есть 50 рядов по счетчику рядов

После нескольких рядов вкруговую удалить краевые отвесы

Мысок:

Используя инструмент с двумя ушками перенести первую и вторую петли на вторую и третью иглы на каждом краю обеих игольниц.

Провязать 3 круговых ряда (5 рядов по счетчику рядов) и повторить уменьшение.

Провязать 2 круговых ряда (4 ряда по счетчику рядов).

Повторить уменьшение.

Продолжать формование, Всегда провязывая один круговой ряд(2 ряда по счетчику рядов), пока на каждой игольнице не останется только 4 петли.

Прогрессивно уменьшайте количество отвесов.

Оторвите пряжу и заправьте её в иглу с двумя ушками.

Возьмите оставшиеся петли по часовой стрелке одну за

другой на эту иглу протягивая пряжу через каждую петлю.

Закройте петли, протягивая конец пряжи.

Прошить рубчик невидимым швом (смотри стр. 24).

Таблица размеров

Измерения могут измениться в соответствии с размером петли и толщиной пряжи

Метрические размеры	15	18	21	24	27	30	33	36	39	42	45
Британские размеры	1	2 ¹ / ₂	4 ¹ / ₂	7	9 ¹ / ₂	11 ¹ / ₂	1	3 ¹ / ₂	5 ¹ / ₂	8	10 ¹ / ₂
Цифра на каждой стороне от 0 на градуированной шкале для набора Промышленной резинки 2/2.	16	20	24	28	28	32	32	36	36	38	38
Число рядов для промышленной резинки 2/2 для ноги.	35	45	54	60	80	90	100	90	100	110	120
Уменьшение, которое надо сделать для лодыжки на первом круговом ряду на равную дистанцию на каждой игольнице	2	3	3	3	3	3	3	3	4	4	3
Число круговых рядов для лодыжки (x 2 на счётчике рядов).	5	5	5	8	8	8	12	12	16	16	16
Число круговых рядов для ноги (x 2 на счётчике рядов).	25	30	33	36	39	42	45	48	52	56	60
Уменьшение которые надо сделать на каждые 2 круговых ряда (x 2 на счётчике рядов).	3	4	4	5	5	6	6	6	6	7	7
Количество остающихся петель, которые надо взять на каждом краю.	3	3	3	3	3	3	5	5	5	5	5
Длина ступни в сантиметрах в соответствии с размером.	10	12	15	16	18	20	21	22	24	26	27



Как вязать



Прекрасный Остров:

Используя направитель для второй пряжи

Направитель второй пряжи позволяет создать широкое разнообразие декоративных двухцветных образцов за один проход каретки.

Это приспособление состоит из:

Корпус «А»

Зажимы «В» для прикрепления его к каретке.

Подъемники игл «С», которые могут быть откреплены и повернуты.

Две прорези «Е» и «D», которые позволяют проводку двух нитей.

Прорезь «D» работает для главной нити.

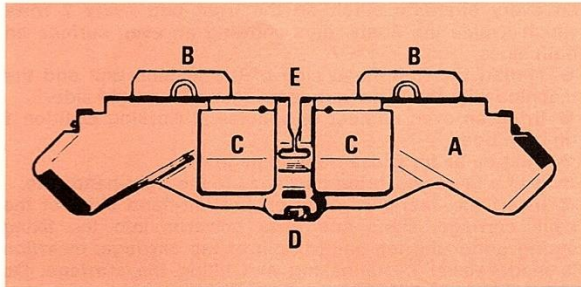

Прорезь «Е» работает для второй нити.



Только на задней игольнице

Заправить правую сторону нитенапряжителя и нитенаправителя главной пряжи главной пряжей.

Набрать нужное вам изделие.

Одновременно нажать кнопки  и жаккардовую .

Кнопки возврата игл в верхнем положении.

Размер петли чулочный.

Чтобы вязать в две пряжи, одновременно установить переднюю игольницу в нормальное положение и селектор зазора на 3 или 4 в соответствии с толщиной пряжи.

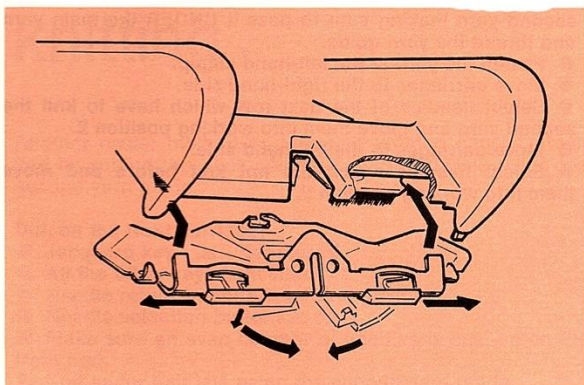

Прикрепить направитель второй пряжи:

Опустить переднюю игольницу.

Поместить два металлических пальца «F» в пространство на каждой стороне щеток. Втолкнуть в позицию.

Замкнуть, сдвигая два зажима «В» вовне.

Заправить левую сторону нитенапряжителя и направителя второй пряжи (прорезь «Е») второй пряжей.

Направитель пряжи с прорезью «D» автоматически заправляет себя сам, если начинается вязание

Прекрасного Острова на правой стороне. Если начало происходит на левой стороне, вы должны заправить прорезь «D» в дополнение к нитенаправителю перед тем,

как подсоедините второй пряженаравитель к машине.

Когда вновь заправляете главную пряжу, вы обязаны также заправить прорезь «D» вне зависимости от положения каретки.

Вязание:

После набора, сдвинуть иглы, которые должны вязать вторую пряжу в рабочее положение 2, не допуская сдвига петель за язычки.

Иглы, которые должны вязать главную пряжу остаются в рабочем положении 1. Провязать один ряд.

Выбрать иглы на втором ряду и сдвинуть их в рабочее положение 2 не допуская, чтобы петли сдвигались за язычки.

Провязать один ряд и продолжать, пока вы не получите требуемый рисунок.

Использовать краевые отвесы и когти, если необходимо, и перевешивать их каждые от 5 до 10 рядов.

Когда рисунок будет закончен, удалить пряженаравитель второй пряжи, сдвигая зажимы «В» к центру.

Некоторые важные принципы

Если каретка забьется, о её освобождении

читайте в разделе «Что делать, если». Нужно прежде всего отсоединить подъемник игл «С», который покрывают иглы (см. стр. 58).

Двигать подъемник игл «С», как показано на рисунке.

Продолжайте обычным путём для разблокировки каретки. Никогда не проводите каретку со вторым пряженаравителем через пустые иглы.

Всегда снимаете пряженаравитель второй пряжи, когда вязание окончено.

Рисунки с длинными протяжками по краям (напр. клетчатый рисунок с более чем 4 петлями):

Для лучшего удержания вязания, рекомендуется сдвигать после каждого ряда концевую иглу противоположной каретки в рабочее положение 2.

При использовании 2-го пряжеправителя никогда не переводите иглы в положение удержания 3, они будут автоматически выдвинуты кнопкой жаккарда.

Чтобы сделать горловину вы можете:

Перенести петли которые не надо вязать на держатель петель или на переднюю игольницу.

Провязать два ряда вручную дополнительной пряжей петли, которые должны быть сдвинуты в приложение удержания 3.

Удалить эти петли с игл.

Сдвинуть пустые иглы в нерабочее положение 0.

Провязать первую сторону горловины.

Снять петли.

Когда потребуется, заместить петли второй стороны горловины на начальные иглы, чтобы поддержать непрерывность дизайна.

Удалить дополнительную пряжу.

Провязать вторую сторону горловины.

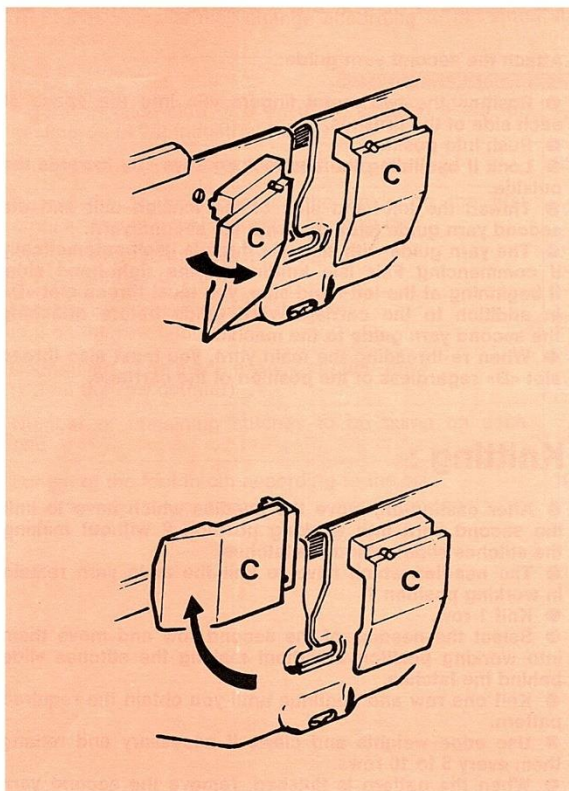

Осторожно: Изнаночная сторона Прекрасного Острова будет, конечно, иметь протяжки, поэтому советуем выбирать рисунки, без длинных протяжек.

Если у вас машина двухфонтурная, советуем вязать норвежский жаккард или фантазийный жаккард.



Норвежский Жаккард:



В противоположность рисунку Прекрасный Остров, описанному на странице 57, который может быть связан также на однофонтурной машине ниже мы объясним, как связать подлинный норвежский жаккард. Обе нити вяжутся на каждой альтернативной петле на передней игольнице каждые два ряда, что позволяет избежать протяжек, таким образом обеспечивая ровную поверхность на обеих сторонах.

Заправить правую сторону натяжителя и машины главной пряжей, каретки на правой стороне.

Выдвинуть равное количество игл в рабочее положение 1 на обеих игольницах.

Сделать набор как для закрытой резинки (см. стр. 47).

Провязать несколько рядов, перевести каретки на правую сторону.

Вставить жаккардовый коготь на левой стороне задней каретки, знаки и бобышка вверх в фиксирующую пружину под левой щеткой каретки. Вставка делается легко при разблокировке и подъеме каретки. Не забыть заблокировать её снова.

Кнопка отмены  на обеих каретках.

Кнопки возврата игл в нейтральном положении на обеих каретках.

Кнопка выбора игл  на передней каретке.

Размер петли как для резинки 1/1.

На задней игольнице выбрать иглы, которые должны вязать главную пряжу и передвинуть их в рабочее положение 2, не позволяя петлям сдвинуться за язычки.

Передвинуть каретки на левую сторону.

На задней игольнице выбрать иглы, которые будут вязать вторую пряжу и выдвинуть их в рабочее положение 2, не позволяя петлям сдвинуться за язычки.

Извлечь пряжу из пряжи на правителя убедившись, что пряжа проходит под щетками избегая таким образом её захватывания.

Поместить пряжу в заднюю часть жаккардового когтя противоположный символу 1° представляющему главную пряжу, заправленную в правую сторону нитенатяжителя.

Толкнуть жаккардовый коготь в сторону лица.

Заправить левую сторону нитенатяжителя второй пряжи, убедившись, что она проходит ПОД главной пряжей и заправлена в пряжеправитель.

Закрепить пряжу на левом зажиме.

Передвинуть каретки на правую сторону.

Выбрать иглы следующего ряда, которые должны вязать вторую пряжу и сдвинуть их в рабочее положение 2.

Передвинуть каретки на левую сторону.

Выбрать иглы, которые не вязали до этого и передвинуть их в рабочее положение 2.

Извлечь пряжу из пряженаравителя, убедившись, что пряжа проходит под щетками, избегая таким образом её захватывания. Поместить пряжу в прорезь передней части жаккардового когтя против символа **I** представляющему вторую пряжу, заправленную в левую сторону нитенатяжителя. Толкнуть жаккардовый коготь назад. Снять с крючка пряжу, которая до этого не вязалась, протянуть её в сторону лица и поместить её в открытие каретки выше пряженаравителя (пряжа проходит перед правой щеткой). Проводя каретки на правую сторону, держите пряжу в направлении задней стороны и влево - она заправится автоматически в пряженаравитель (см. чертёж)

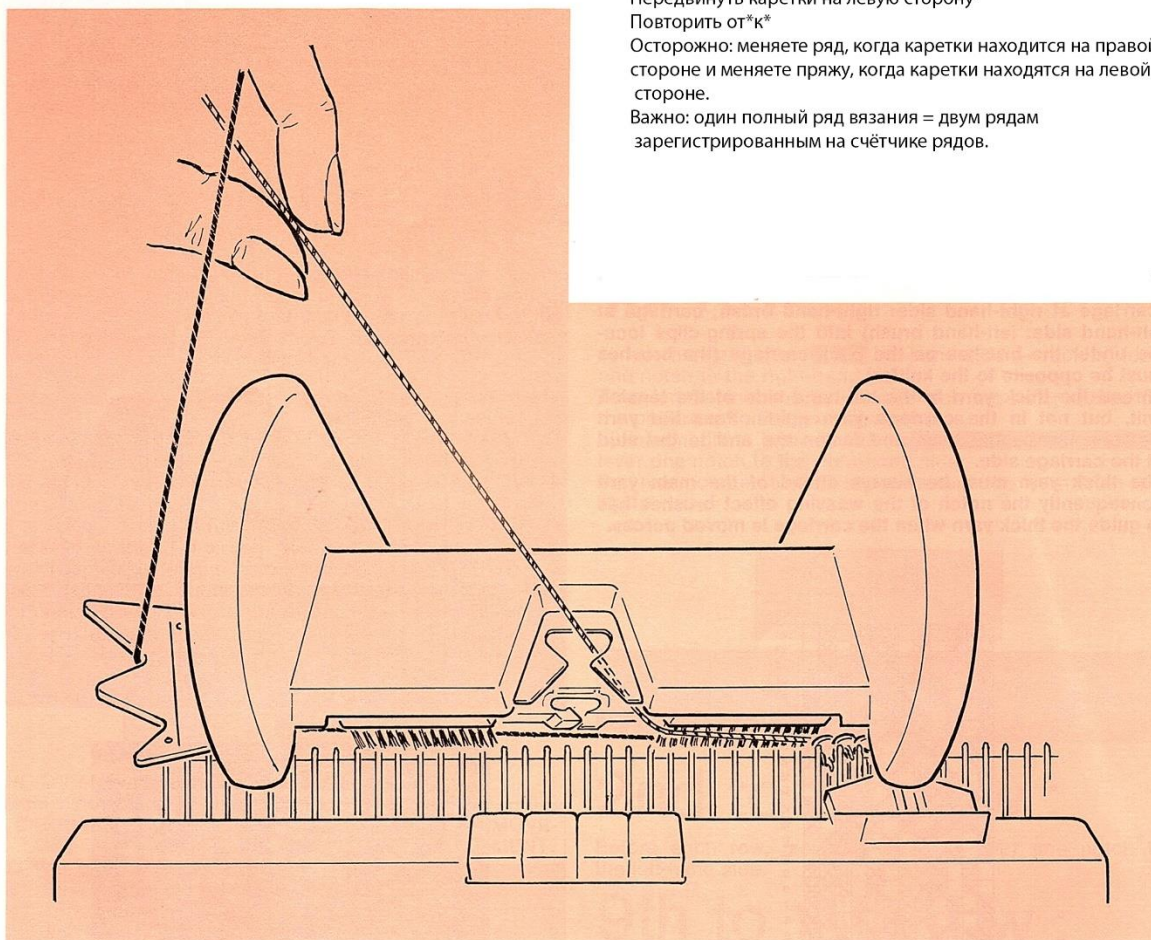

Сдвинуть каретки на правую сторону
 Выбрать иглы, которые не работали до этого.
 Убрать пряжу из пряженаравителя, убедившись, что пряжа проходит под щетками и над второй пряжей, помещенной в жаккардовый коготь.
 Поместить пряжу на заднюю прорезь жаккардового когтя против символа **I**
 Толкнуть жаккардовый коготь в сторону переда.
 Снять с крючка вторую пряжу потянуть её в сторону переда (напр. см. выше).
 Передвинуть каретки на правую сторону.
 Выбрать иглы следующего ряда, которые должны вязать вторую пряжу
 Передвинуть каретки на левую сторону*
 Повторить от*к*
 Осторожно: меняете ряд, когда каретки находятся на правой стороне и меняете пряжу, когда каретки находятся на левой стороне.
 Важно: один полный ряд вязания = двум рядам зарегистрированным на счётчике рядов.

Фантазийное жаккардовое вязание

Другой более лёгкий способ жаккардового вязания может быть применен, устанавливая заднюю игольницу как для Прекрасного Острова, используя второй пряженаравитель. Но, на передней игольнице:
 Кнопка жаккарда **I** нажата.
 Всем остальным кнопкам отмена.
 Кнопки возврата игл в нейтральном положении.
 Кнопки выбора игл **1** **2**
 Убедитесь в равном количестве игл при наборе на передней игольнице.
 Вязать как Прекрасный Остров., используя второй пряженаравитель

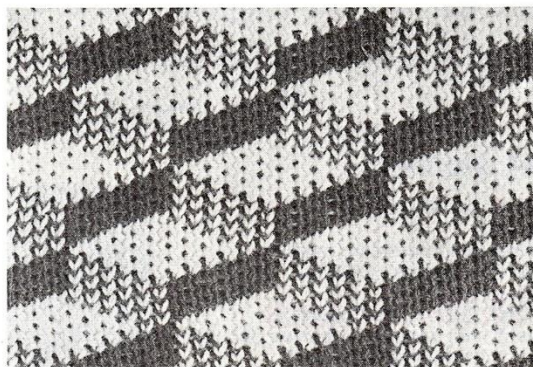



Волновой эффект

Принадлежности:

Эффект волны получают при использовании обычно более толстой и по-другому окрашенной второй пряжи, и с помощью вставки щеток волнового эффекта в те же самые пружины, предусмотренные для прижимных колёс.

Щетки для волнового эффекта состоят из:

- Колёсных щеток, функция которых заталкивать толстую пряжу между гребнями потока.
- Направителя с прорезью, функции которого заправлять толстую пряжу для получения волнового эффекта.

Вязание:

Заправить чулочную петлю главной пряжей.

Провязать несколько рядов, затем вставить щетки волнового эффекта (каретка на правой стороне: правая щетка; каретка на левой стороне: левая щетка) в пружинную клипсу, расположенную под щетками задней каретки. (Щетки должны быть напротив вязальщика).

Заправить толстую пряжу с левой стороны натяжителя, но не в направитель пряжи каретки. Проведите пряжу между игольницами и закрепите конец в шпильке на стороне каретки.

Толстая пряжа должна быть всегда впереди главной пряжи, соответственно прорезь щеток волнового эффекта должна проводить толстую пряжу, когда каретка движется по игольницам.

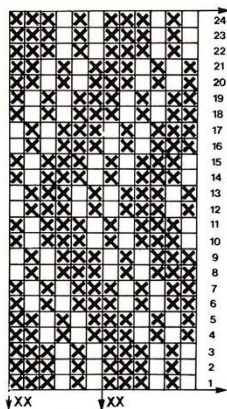

- ☒ = игла, которую надо выдвигать в рабочее положение 2. Повторять от xx до xx.

Первый метод

Задняя каретка:

Кнопка

Кнопка возврата игл: нейтрально

Размер петли: чулочные петли

Селектор зазора: 3

Передние игольница: нормальная позиция.

Выбрать требуемые иглы для шаблона и сдвинуть их в рабочее положение 2.

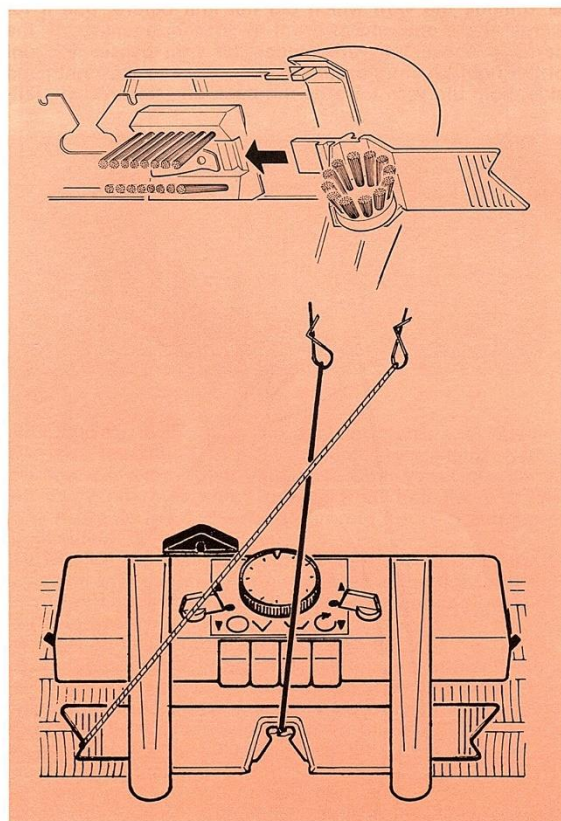

Второй метод

Задняя каретка:

Кнопка:

Кнопки возврата игл: нижнее положение

Селектор зазора: 6

Передняя игольница: верхнее положение

Выбрать требуемые иглы для шаблона и сдвинуть их положение удержание 3.

Провязать один ряд.
 После каждого ряда, поместить толстую пряжу перед направителем щетки на противоположной стороне каретки.
 Выбрать таким же способом и в соответствии с шаблоном иглы для следующего ряда – в рабочее положение 2.
 Провязать один ряд.
 Повторять эту операцию до тех пор, пока весь шаблон не закончится.
 После этого снять щетки волнового эффекта.

Примечание: для более легкой и быстрой работы рекомендуется выдвигать иглы между рабочим положением 1 и положением 2, не позволяя петлям скользить за язычки.

Провязать один ряд.
 После каждого ряда поместить толстую пряжу перед направлятелями щетки на противоположной стороне каретки.
 Выбрать таким же способом и в соответствии с шаблоном иглы для следующего ряда – в рабочее положение 3.
 Провязать один ряд.
 Повторять эту операцию до тех пор, пока весь шаблон не закончится.
 После этого удалить щетки волнового эффекта.
 Примечание: удалить толстую пряжу, немного не доходя до конца ряда.

Рисунок со сдвигом:

Неограниченное число возможностей вязания рисунков с эффектом сдвига может быть получено, изменяя установки игл, кнопок выбора и числа рядов, требуемых для сдвига, поэтому это описание показывает только одну из многих возможностей получения рисунков со сдвигом.

Начало:

Селектор зазора как для резинки 1/1.
 Промежуточный рычаг на правой стороне.
 Сдвижной рычаг: 3 деления вперед на правую сторону (номер отсечки 7 на сдвижной шкале).
 Задняя и передняя каретки на правой стороне.

Игольницы	Иглы	Позиция
Задняя		
Передняя		№1 норм.

Каретки	Кнопки	Петля	N.V.B.	S.V.B.	Движ.
Задняя			●●●●		
Передняя			●●●●	●●●●	←

Набор:

Навесить монтажный гребень, проволоку и отвесы.

Задняя					→
Передняя					←

1-й ряд:

- а) Промежуточный рычаг на левой стороне – сдвижной рычаг на 1 отметку направо.
 Перенести петли на передней игольнице, которые не нужны для рисунка, на иглы задней игольницы.
 б) Промежуточный рычаг на правой стороне – сдвижной рычаг на 1 деление направо.
 Установить счётчик рядов на 000 и отвязать пряжу от шпильки.

Задняя	
Передняя

Задняя		Чулочная петля			
Передняя		Резинка 1/1			→

От 2-го до 8-го рядов:

Перед каждым рядом сдвигать сдвижной рычаг на одно деление в левую сторону.

От 9-го до 15-го ряда:

Перед каждым рядом сдвигать сдвижной рычаг на одно деление направо.

Следующие ряды:

Продолжать повторение операций, описанных начиная со 2-го ряда.

Съем:

См. стр. 35.



☒ Фантазийные рисунки

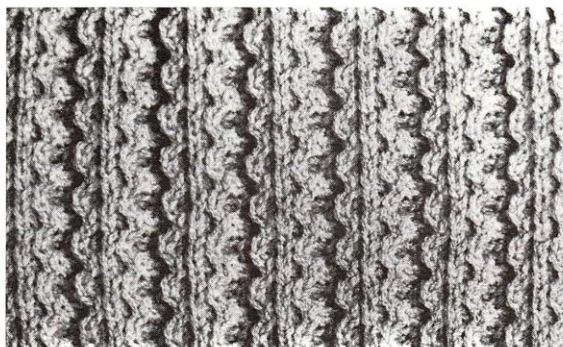

Набор как для закрытой резинки:



Смотри страницу 47.

Гребни потока в альтернативном положении.

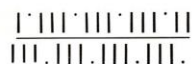
Установка игл:



Кнопки выбора:

Задняя каретка 
Передняя каретка 

Размер петли:

Задняя каретка: как для двухсторонней Резинки Рыбака.

Передняя каретка: как для двусторонней Резинки Рыбака.

Процедура:

*Сдвижной рычаг: одна отметка вправо, провязать 4 ряда.

Сдвижной рычаг: одна отметка влево, провязать 4 ряда*.

Повторить от и до.

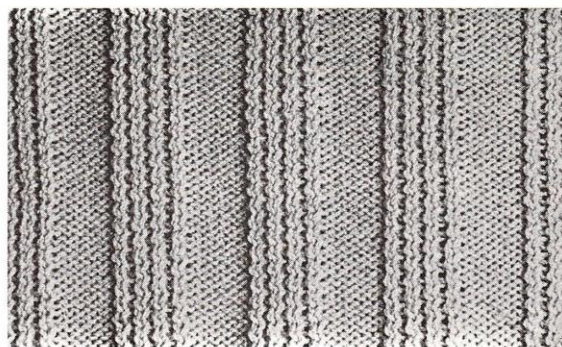

Набор как для закрытой резинки:



Смотри страницу 47.

Гребни потока в альтернативном положении.

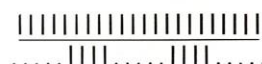
Установка игл:



Кнопки выбора:

Задняя каретка: 
Передняя каретка: 

Размер петли:

Задняя каретка: как для чулочной петли.

Передняя каретка: как для чулочной петли.

Процедура:

*Сдвижной рычаг: одно деление направо, провязать один ряд.

Сдвижной рычаг: одно деление влево, провязать один ряд*.

Повторить от и до.

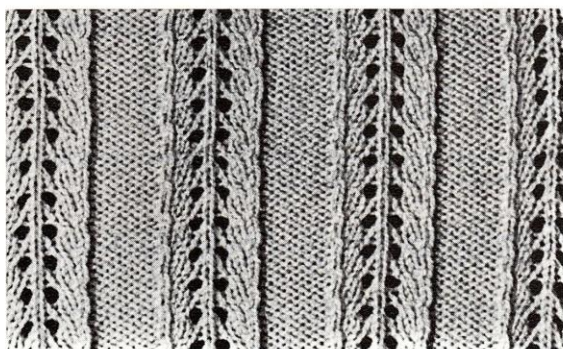



**Закрытый набор в чулочной петле
или резинке 1/1:**

Смотри страницу 31 и 36.

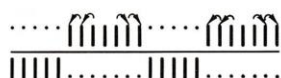
Установка игл:



Кнопки выбора:

Задняя каретка: 
Передняя каретка: 

Размер петли:

Задняя каретка: как для чулочной петли.

Передняя каретка: как для чулочной петли на один размер меньше.

Процедура:

Петли передней игольницы всегда остаются на тех же иглах. Только определённые петли на задней игольнице должны быть сдвинуты как указано ниже:

*На каждом конце групп из семи петель и, используя инструмент с двумя ушками, перенести 2-ю и 3-ю петли на 1 и 2 иглы.

Сдвинуть в рабочее положение 2 иглы, имеющих 2 петли и в рабочее положение 1 иглы, с которых только что сняли петли.

Провязать четыре ряда*

Повторить от и до.

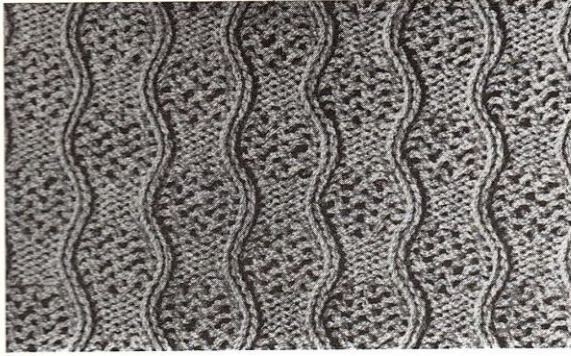



Набор как для закрытой резинки:

Использовать тонкую пряжу.
Гребни потока в альтернативном положении.
Установка игл:



Кнопки выбора:

Задняя каретка: 
Передняя каретка: 

Размер петли:

Задняя каретка: как для чулочной петли.
Передняя каретка: как для чулочной петли.

Процедура:

Петли на задней игельнице всегда остаются на тех же самых иглах. Только определённые петли передней игельницы используются, чтобы изготовить рисунок в следующем порядке: *Провязать шесть рядов. Позволить спуститься трём центральным петлям групп из пяти игл на передней игельнице (поместить эти три иглы в нерабочее положение 0) и сдвинуть в рабочее положение 2 три группы петель, которые ранее выдвинулись в нерабочее положение 0*.
Повторить от и до.

Примечание: когда вязание закончено, необходимо потянуть изделие для придания очертаний, поскольку сброшенные петли не всегда подтянуты.

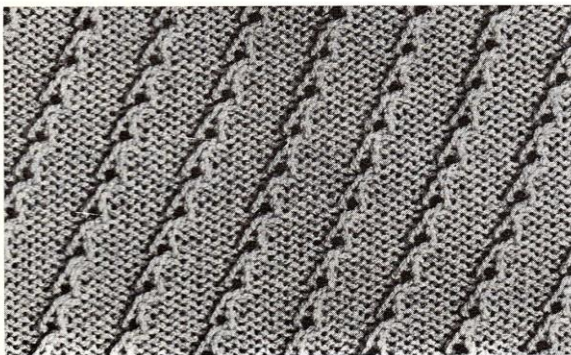

Набор как для закрытой резинки:

Гребни потока в альтернативном положении.

Установка игл:

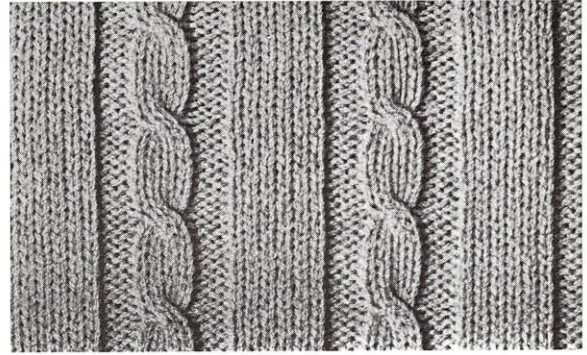



Закрытый набор в чулочную петлю:

Смотри страницу 31.

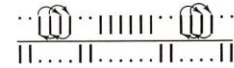
Установка игл:



Кнопки выбора:

 Задняя каретка
 Передняя каретка



Размер петли:

Задняя каретка: как для чулочной петли + 2 размера.
Передняя каретка: как чулочной петли + 2 размера.
Селектор зазора: как для чулочной петли, уменьшенный на одну позицию.

Процедура:

*Связать 10 рядов.
На задней игельнице для групп из 4-х петель перекрестить 2 петли справа с 2-мя петлями слева, проводя 2 петли слева перед 2-мя петлями справа (после такой операции всегда двигайте эти группы из 4-х петель в рабочее положение 2) *.
Повторить от и до.

Кнопки выбора:

 Задняя каретка
 Передняя каретка

Размер петли:

Задняя каретка: как для челочной петли.
Передняя каретка: как для челочной петли +2 размера.

Процедура:

*Связать 4 ряда.
Взять петли на передней игельнице и сдвинуть их на 2 иглы вперёд вправо. Затем перенесите их на противоположные иглы задней игельницы, как показано на рисунке.
Двигаете иглы задней игельницы, на которых две петли в рабочее положение 2. Двигаете иглу на передней игельнице вправо от каждой только что опустошенной иглы в рабочее положение 1*.
Повторить от и до.

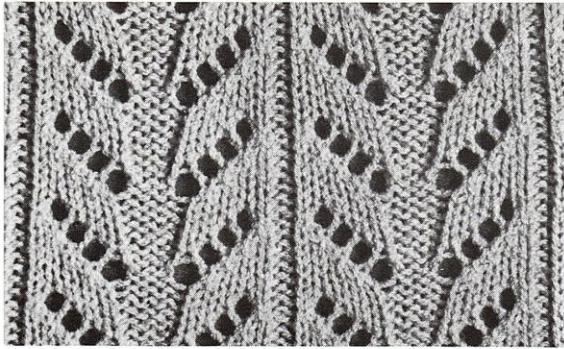

Закрытый набор в чулочной петле или резинке 1/1:

Смотри страницу 30 и 36.

Установка игл:



Рисунок Зигзаг

Чтобы иметь успех в наборе фантазийного рисунка вне зависимости от окончательной установки игл, вы обязаны уважать одну руководящую вещь: **НАБОР ОБЯЗАН РАЗРЕШАТЬ РАСПРЕДЕЛЕНИЕ ИГЛ ЗИГЗАГОМ.**

Для набора установите иглы, чтобы обеспечить равное распределение пряжи на обеих игольницах. Например: чтобы связать нижеприведенный рисунок:

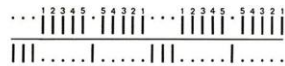
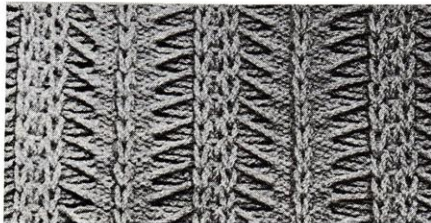

Набор должен быть сделан, как показано для получения необходимого формирования зигзага.



64

Кнопки выбора:

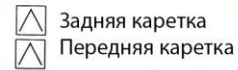

Размер петли:

Задняя каретка: как для чулочной петли.

Передняя каретка: как для чулочной петли.

Процедура:

Петли передней игольницы всегда остаются на тех же иглах. Только петли задней игольницы используется, чтобы сделать этот фантазийный рисунок. Двигайте иглы, содержащие две петли в рабочее положение 2 и опустошенные иглы в рабочее положение 1.

*Перенести петли № 1 на иглы №2. Провязать 2 ряда. Перенести петли № 2 на иглы №3, провязать два ряда.

Перенести петли №3 на иглы №4. Провязать 2 ряда. Перенести петли №4 на иглы №5. Провязать два ряда*. Повторить от и до.



Избыточные петли впоследствии будут перенесены на иглы задней игольницы, чтобы иметь две петли на ближайших иглах в оппозитном положении.





Чтобы закончить набор, продолжайте как для набора в закрытой резинке.

Гребни потока в альтернативном положении. Каретки на правой стороне. Размер петли на обеих каретках как для чулочной петли, но меньше на один размер.

Процедура:

*Кнопки выбора :Задняя каретка:  Передняя каретка: 

Провязать 2 ряда.

*Кнопки выбора :Задняя каретка:  Передняя каретка: 

Провязать 2 ряда.

Повторить от и до.



Полоски

Набрать чулочные петли главной пряжей. Каретка на правой стороне, заправить вторую пряжу, не помещая её направитель пряжи, но провязать её к шпильке на правой стороне (не использовать второй направитель пряжи).

С двумя цветами

A – удалить главную пряжу из направителя пряжи и поместить её в нерабочее положение (*). Заправить направитель второй пряжи и провязать один ряд. <—
B— Удалить вторую пряжу из направителя пряжи и поместить её в нерабочее положение (*). Отменить все кнопки и провести каретку с левой стороны на правую—>.

C—Заправить направитель главной пряжи. Нажать кнопку и провязать один ряд <—.

D—Удалить главную пряжу из направителя и поместить её в нерабочее положение (*). Заправить направитель второй пряжи и провязать один ряд —>.

E— Удалить вторую пряжу из направителя и разместить её в нерабочем положении (*).

Отменить все кнопки и провести каретку справа налево<—

F— Заправить направитель основной пряжи. Нажать кнопку , провязать один ряд—>.

Повторить операции от А до F и так далее.

Примечание: внимательно наблюдаете за натяжением обеих праж и отметьте, что три ряда на счётчике рядов соотносится с двумя провязанными рядам.



(*) Поместить пряжу в нерабочее положение = поместить её под верхней рельс скольжения задней игельницы на стороне каретки.

С тремя цветами

На левой стороне поместите третью пряжу противоположно машине, проведите её между игельницами и привяжите к шпильке на левой стороне.

A—Удалите главную пряжу из направителя и поместите её в нерабочее положение (*). (Эта пряжа не будет вязаться в течение двух рядов). Провязать один ряд.

B— Удалить вторую пряжу из направителя и поместить её в нерабочее положение(*). Заправить направитель третьей пряжей и слегка её придерживать рукой, чтобы создавать натяжение. Провязать один ряд.

C—Удалить третью пряжу из направителя и оставить её на передней игельнице между гребнями потока на краю вязания. Заправить направитель главной пряжей.

Провязать один ряд.

Повторить операцию от А до С для того, чтобы получить нужное количество рядов.

Примечание: важно всегда наблюдать за натяжением праж во время ручного манипулирования

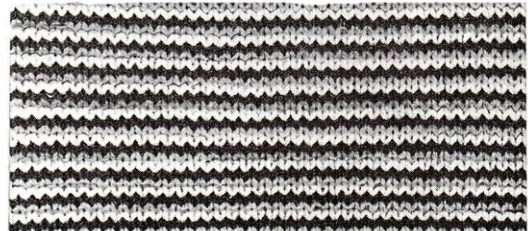

Рисунки, связанные на передней игельнице с использованием кнопок выбора игл

Начало и набор:

Игельницы	Иглы	Позиция
Задняя		
Передняя		№ 1 Норм.

Каретки	Кнопка	Петля	N.B.V.	N.S.V.	Движ.
Задняя					
Передняя		Чулочная петля			

Предупреждение по чулочный петле: набор должен быть сделан на передней игельнице четным количеством игл.

1-й и следующие ряды:

Нацепить подвесы и установить счётчик рядов на 000. Не забудьте отвязать пряжу от шпильки после нескольких рядов.

РИСУНОК №1



РИСУНОК №2



РИСУНОК №3

1-й ряд с кареткой на левой стороне



повторить

1-й ряд с кареткой на правой стороне:



повторить

РИСУНОК №4

1-й ряд с каретками на левой стороне

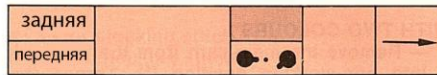

повторить

1-й ряд с каретками на правой стороне

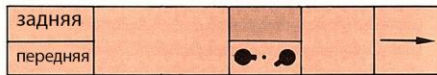

повторить

Фантазийные резинки

Начало:

Закрытый набор в чулочной петле (напр. Резинка 4/1).
 Селектор зазора как для резинки 1/1.
 Снять переднюю каретку.
 Задняя каретка на правой стороне.
 Взять монтажный гребень с проволокой и поместить его между игольницами.



Набор:

Подцепить отвесы.



1-й и следующие ряды:

Селектор зазора как для резинки 1/1
 Вернуть переднюю каретку.
 Перенести нужные петли на иглы передней игольницы.
 Установить счётчик рядов на 000 и отвязать пряжу от шпильки.

ЗАДНЯЯ				
ПЕРЕДНЯЯ		№ 1 Норм.		
ЗАДНЯЯ		Или по спецификации	Чулочная петля или по спецификации	Вязать
ПЕРЕДНЯЯ		Или по спецификации	Чулочная петля или по спецификации	

Съем:

См. стр. 35.

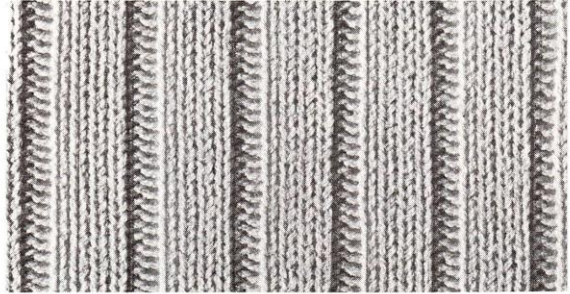

Начало:

Набор как для закрытой резинки (например задняя игольница как для чулочной петли, передняя игольница как для резинки 2/3).
 Селектор зазора как для резинки 1/1.
 Промежуточный рычаг на правой стороне.
 Сдвижной рычаг одно деление вправо.
 Задняя и передняя каретки на правой стороне.

Игольницы	Иглы	Позиция			
ЗАДНЯЯ					
ПЕРЕДНЯЯ		№ 1 Норм.			
Каретка	Кнопка	Петля	N.V.V.	N.S.V.	Движ.
ЗАДНЯЯ					
ПЕРЕДНЯЯ					

Набор:

Навесить монтажный гребень, проволоку и отвесы.

ЗАДНЯЯ				
ПЕРЕДНЯЯ				

1-й и последующие ряды:

а) промежуточный рычаг левой стороне – сдвижной рычаг одно деление направо.
 Перенести петли передней игольницы, которые нужны для рисунка на иглы задней игольницы.
 б) промежуточный рычаг на правой стороне, сдвижной рычаг одно деление налево.
 Установить счётчик рядов на 000 и отвязать пряжу от шпильки.

ЗАДНЯЯ				
ПЕРЕДНЯЯ				
ЗАДНЯЯ		Или по спецификации	Чулочная петля или по спецификации	Вязать
ПЕРЕДНЯЯ		Или по спецификации	Чулочная петля или по спецификации	

Съем:

Смотри страницу 35.

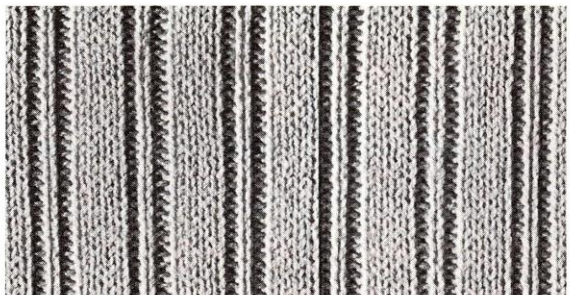

Начало:

Набор как для резинки 1/1 (напр., резинка 3/1).
 Промежуточный рычаг на левой стороне.
 Сдвижной рычаг: установить гребни потока в
 оппозитное положение.
 Задняя и передняя каретки на правой стороне.

Игольницы	Иглы	Пози- ция
ЗАДНЯЯ	• • • • • • • •	
ПЕРЕДНЯЯ	• • • • • • • •	№ 1 Норм.

Каретка	Кнопка	Петля	N.V.V.	N.S.V.	Движ.
ЗАДНЯЯ			• • • • •		
ПЕРЕДНЯЯ			• • • • •		

Набор:

Подвесить монтажный гребень, проволоку и отвесы.
 Смотри также другие способы (не забудь про петлю).

ЗАДНЯЯ				
ПЕРЕДНЯЯ				



Замена иглы:

Проволока, удерживающая иглу, конец которой погнулся, расположена на правой стороне машины под верхней рельсой игольниц.
 Используя крючок язычкового инструмента, вытащить проволоку горизонтально до того места, где расположена игла, которую надо заменить.
 Чтобы удалить иглу: закрыть язычок, выдвинуть иглу в рабочее положение 1, взять её за пятку, потянуть вертикально и вперёд для удаления.
 Для замены иглы, действуй противоположным способом: открыть язычок иглы, поместить иглу в канавку для иглы под верхним рельсом. Не забудь вставить удерживающие иглы проволоку в её исходное положение.

Примечание: если язычок иглы, которую надо заменить, сломан, важно откусить крючок иглы кусачками, таким образом пружина, удерживающая иглу, не будет повреждена.

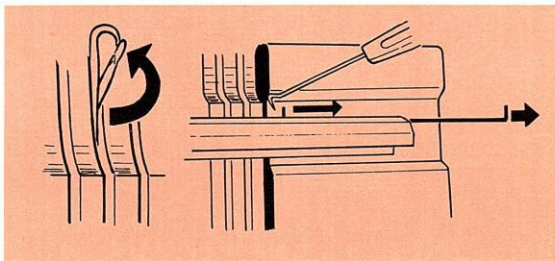

1-й и последующие ряды:

Перенести петли с одной игольницы на другую в соответствии с установками игл.
 Установить счётчик рядов на 000 и отвязать пряжу от шпильки.

ЗАДНЯЯ	• • • • • • • •
ПЕРЕДНЯЯ	• • • • • • • •

ЗАДНЯЯ		Чулочная петля		
ПЕРЕДНЯЯ		На 1 размер меньше		

Съем: смотри страницу 35

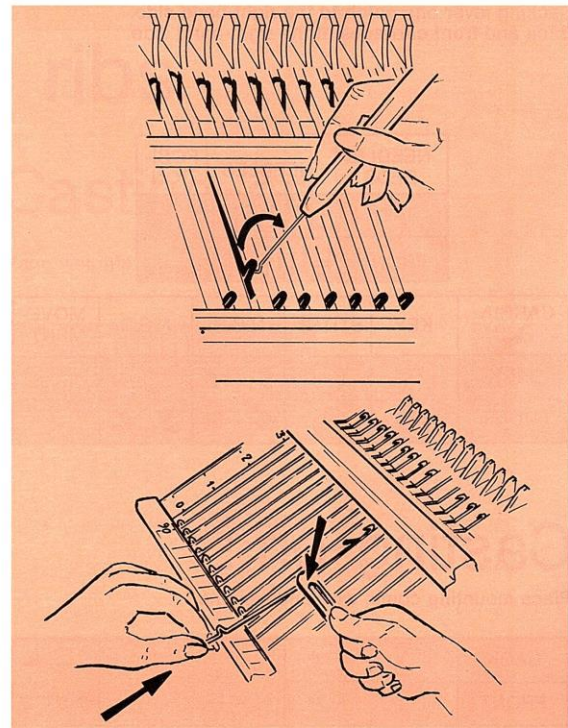
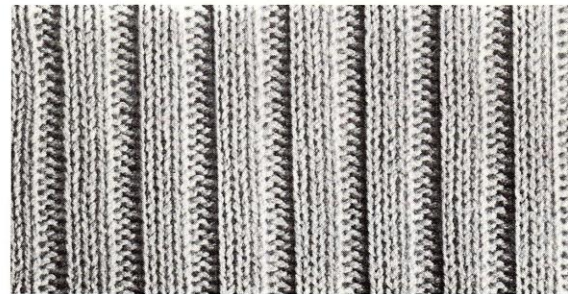



Содержание и обслуживание

Вязальная машина, как и любой механизм, любит обслуживание и заботу. Фактически пух и пыль образуют отложения в канавках игл и внутри кареток. Поэтому необходимо регулярно смазывать вашу вязальную машину для обеспечения хорошей работы.

- А. Используя нейлоновую щетку, почистить канавки для игл.
- Б. Перевести все иглы в рабочее положение 2.
- В. Легко смазать пятки игл.
- Г. Двигаете каретки для того, чтобы смазать также кулачки, затем пропустите ткань для удаления засорений, где они возникают.

Как общее правило, эти операции следует производить раз в неделю, если вязальщик использует машину каждый день. И по меньшей мере раз в квартал при умеренном использовании.

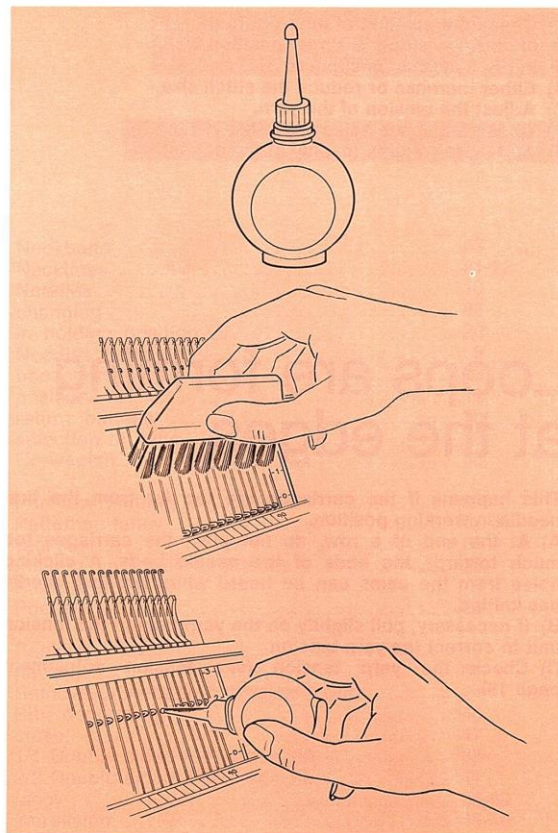

Что делать, если...

Счётчик рядов не работает:

Может так случиться, что счётчик рядов больше не считает ряды. Полезно сделать следующее: Убедитесь, что винт рукоятки счётчика хорошо закреплён. Отрегулируйте положение рукоятки вверх или вниз, чтобы счётчик рядов правильно считал каждый ряд.

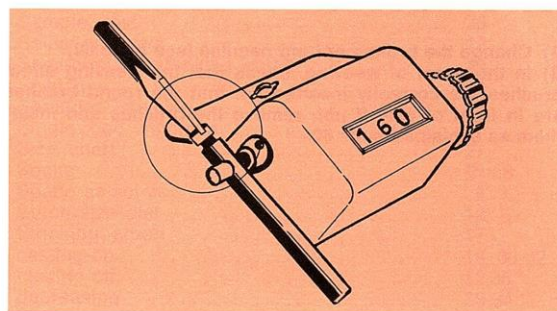

Каретку заело:

- А. Никогда не ведите каретку в обратном направлении, когда она находится на иглах.
- Б. Сдвинуть зажимные рычаги, расположенные на каждой стороне кареток, вверх и выдвинуть каретки вовне.
- В. Вернуть каретки назад в начальную позицию и снять частично провязанный ряд. Замените иглы в рабочем положении 1. Если необходимо, уменьшить на один ряд цифру в счётчике рядов.
- Г. Убедитесь, что каретки правильно закреплены на рельсах.

Каретки тяжело двигаются

- А. Увеличить или уменьшить размер петли.
- Б. Уменьшить зазор селектором зазора или натяжение.
- В. Проверить иглы: если необходимо почистить игольные канавки, слегка смазать игольные пятки и проработать каретками без вязания. Эта операция рекомендуется после вязания нескольких изделий или по крайней мере раз в неделю. Если иглы заржавели, повреждены или вызывают сомнения, замените их. См. стр. 68.

Петли упали

- А. Проверить положение на передней игольнице:
 - В челночной петле = верхнее положение №2.
 - В резинке = нормальном положении №1.
- Б. Увеличить или уменьшить размер петли.
- В. Отрегулировать натяжение пряжи.
- Г. Проверить селектор зазора (скорее уменьшить его).
- Д. Добавить больше отвесов (главным образом на краях)

На краях формируются свободные петли

Это происходит, если каретки слишком далеко от первой иглы в рабочем положении.

- А. В конце ряда не толкайте каретки слишком сильно к краю игольниц. Стук кулачков можно услышать когда провязана последняя игла.
- Б. Если необходимо, слегка потяните пряжу натяжным устройством для корректировки натяжения пряжи.
- В. Проверить натяжение пряжи (см. регулировку натяжения стр. 15)

Иглы сломались или погнулись

- А. Сменить сломанные или погнутые иглы (смотри страницу 68).
- Б. В случае волнового эффекта, проверьте что щетки для эффекта правильно вставлены, то есть, круглые щетки находится перед вами, если нет, снимите щетки и вставьте их, как объяснено на странице 60.

Петли свободны на одной стороне и перетянуты на другой стороне.

Отвязать пряжу от шпильки, когда вязание не спускается вниз прямо. Всегда рекомендуется её отвязывать после провязки нескольких рядов.

Узлы (их надо избегать)

- А. Если пряжи не хватает, чтобы провязать ряд: привяжите оставшуюся пряжу к шпильке и заправьте новый конус пряжи.
- Б. Если завязался узел:
 - Ототкните каретки (зажимные рычаги). Снимите частично провязанный ряд, отрежьте узел, привяжите конец пряжи к шпильке и вновь заправьте машину новой пряжей.
- В. Если после окончания вязания некоторые узлы появляются на вязании:
 - Протяните узлы на изнаночную сторону, чтобы скрыть их после завершения изделия.

Язычки игл сломались или погнулись (когда они проходят под крючком иглы)

- Причиной этого является то, что в обоих случаях каретки были проведены без пряжи через иглы в рабочем положении и вторым направителем пряжи, установленном на каретке.
- А. Перед движением кареток убедитесь, что язычки игл хорошо открыты.
 - Б. Замените иглы, см. стр. 68, или, используя крючок язычкового инструмента, поместите язычок на его место.

Указатель

1/1 1-сторонняя Резинка Рыбака	39	Полукруговая чулочная петля	49
1/1 2-х сторонняя Резинка Рыбака	38	Прекрасный Остров	57
1/1 простая	16, 36-37	Принадлежности	5-7
2/1 простая	43	Пройма и плечо	21
2/2 2-х сторонняя Резинка Рыбака	41	Прямая вертикальная горловина	21
2/2 промышленная	42	Пуговичные петли	51
2/2 простая	40		
Вертикальная горловина	21	Резинка закрытая	47
Во время вязания	22	Резинка ложная	18, 24
Волновой эффект	60	Резинка промышленная 1/1	42
Вязание части ряда	20	Резинка простая 1/1	16, 36-37
		Резинка простая 2/1	43
Горловины	21-22	Резинка простая 2/2	40
Двухфонтурная машина	4	Резинка Рыбака 1-сторонняя 1/1	39
Доб. в 1- и 2-сторонней резинке Рыбака	46	Резинка Рыбака 2-х сторонняя 1/1	38
Доб. в чулочной петле	32	Резинка Рыбака 2-х сторонняя 2/2	41
		Резинка Рыбака добавление	45-46
Добавление	19	Резинка Рыбака фантазийная	66-68
Жаккард норвежский	58	Резинка Рыбака, одиночная, двойная 1/1	38-39
Жаккард	59	Резинка фантазийная	66-68
		Резинка: закрытие	47
Замена иглы	68	Резинка: уменьшение	46
Заправка	15	Рисунки: сдвижные	61
		Рисунки: фантазийные	62-66
Иглы	10	Рычаг ¼ (перенос)	9
Иглы: игольницы	8	Рычаг подачи (1/4)	9
Иглы в положении удержания	20	Рычаг промежуточный	9
Иглы: замена	68	Рычаг сдвижной	9
Иглы: кнопки возврата	13	Рычаг: положение игольницы	10
Иглы: кнопки выбора	13	Рычаги положения игольницы	10
Иглы: открытие игольницы	23		
Иглы: положение удержания	20	Сборка	24
Иглы: положения	11	Сдвижной рычаг	9
		Сдвижные рисунки	61
Каретки	11-12	Селектор зазора	8
Карманы	54	Складная кромка	53
Кромка горловины	53	Скоба натяжителя	8
Кромки	52	Снятие одного или нескольких рядов	23
Круговая чулочная петля	48	Снять или перенавесить ½	24
		Советы перед и во время вязания	14
Лимб размера петли	12	Срачивание	24
		Сцепка для спаривания	12
Набор для переделки	3	Счетчик рядов	14
Набор цепной	18	Сшивание	24
Набор: цепь	18	Съем	35
Норвежский жаккард	58	Съем цепной	22
Носки	55-56		
		Таблица размеров	27
Образец испытательный	26	Толстая пряжа	60
Обслуживание и содержание	69	Ум. В 1- и 2- сторонней резинке Рыбака	46
Обслуживание	69	Ум. В чулочной петле	33-34
Одежда по размеру	25	Уменьшение	19
Однофонтурная машина	3	Уменьшение в простой резинке 1/1	45
Отделка	24	Упавшие петли	23
Переводная таблица	28-29	Фантазийные рисунки	62-66
Перед вязанием	14	Что делать, если	69-70
Перенос с резинки на чулочную петлю	17	Чулочная петля	17
Плечо, форма	21	Чулочная петля: добавление	32
Подъем сброшенных петель	23	Чулочная петля: набор	18, 30-32
Полу оконченная работа: удаление или навеска	24	Чулочная петля: съем	22, 35
		Чулочная петля: уменьшение	33-34

Намотчик шпули с конусом и воротником

Пряжа, намотанная на шпулю, дает более равномерное распределение

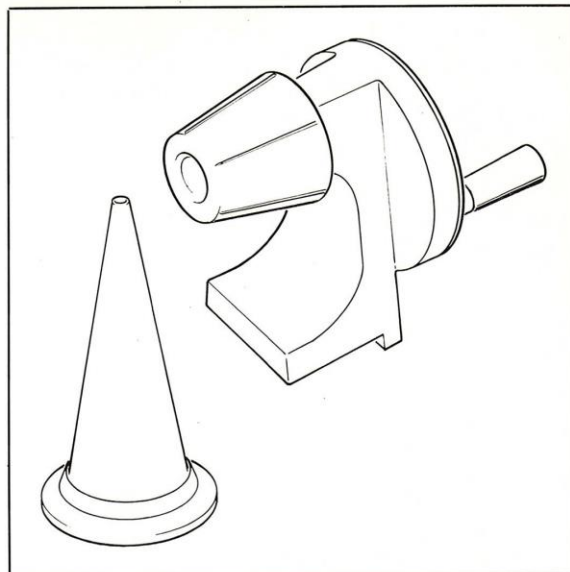

Как намотать пряжу на шпулю

1. Возьмите внутренний кончик пряжи, который легко найти в нижней части мотка (глядя от этикетки).
2. Натяните воротник на конус
3. Зажмите пряжу между воротником и конусом
4. Удерживайте конец пряжи внутри конуса, оставляя достаточно длины для завершения ряда, на случай, если пряжа на шпуле закончится в середине ряда.
5. Твердо надвиньте конус на моталку
6. Закрепите воротник на конусе, чтобы он держался на месте
7. Без растягивания пряжи крутите ручку моталки и, начиная от низа конуса направляйте пряжу крестообразной намоткой, наматывая только 2/3 конуса. Для снятия шпули возьмите ее за верхушку и потяните, не двигая воротник.

P.T.V.

Этот узел используется для ворсового вязания с дизайном или без него, со вставкой утка для получения ткани подходящей для Кройки и Шитья, плетения для приобретения узорчатого эффекта на чулочных сшивках.

