

Manuel d'instruction pour le changeur de couleur électronique



IMPORTANTES CONSIGNES DE SÉCURITÉ

- ※ Ne jamais faire fonctionner cet appareil si le câble est endommagé.
- ※ Un appareil ne doit jamais être laissé sans surveillance lorsque le boîtier électronique (CB-1/DB-1) est allumé.
- ※ Ne jamais brancher le câble MD pour connecter le changeur et le boîtier électronique avec les mains mouillées.
- ※ Lorsque vous connectez le câble MD, mettez-le hors tension et connectez-le au changeur de couleurs, puis à la machine.
- ※ Lorsque vous débranchez le câble MD, mettez-le hors tension et débranchez-le de la machine, puis du changeur. La connexion/déconnexion du câble MD lorsque l'interrupteur d'alimentation est sous tension peut provoquer un choc électrique ou endommager la machine.
- ※ Fixez le câble MD avec le serre-câble autour du bras du changeur afin que les chariots ne touchent pas le câble.
- ※ Lorsque vous utilisez l'ensemble de la plaque d'inclinaison, retirez le bras du changeur pour éviter de l'endommager. Si vous touchez le bras du changeur et la plaque d'inclinaison, vous risquez de les endommager. (Voir page 5 de ce manuel).
- ※ * Fixez fermement le bouton de réglage pour éviter que le changeur de couleur ne tombe.

● MERCI D'AVOIR CHOISI NOTRE CHANGEUR DE COULEUR.

Toutefois, pour profiter pleinement de toutes les fonctions intégrées, nous vous suggérons d'étudier ce livret.

Vous pouvez changer les fils automatiquement lorsque vous connectez ce changeur de couleurs avec le boîtier électronique (CB-1/DB-1). Lorsque vous utilisez ce changeur de couleurs avec d'autres machines à tricoter, appuyez sur les boutons de changement pour changer manuellement les fils.

【 Contenu 】

Nom des pièces	2
Réglages	2
Comment retirer	6
Comment tricoter une côte multicolore	7
- Changement de fil automatique	7
- Création personnelle avec 3/4 couleurs ou le motif n° 479-483 de Stitch World II	7
- Création personnelle avec 2 couleurs ou les motifs No. 1-107 et No.509-518	10
- Patron No.484-498 dans Stitch World II	12
- Changement manuel du fil	13
Points importants à se rappeler	15
- Comment corriger une erreur lors d'un tricotage de patron	15
- Tricotage partiel de la côte multicolore	15

【 Nom des pièces 】

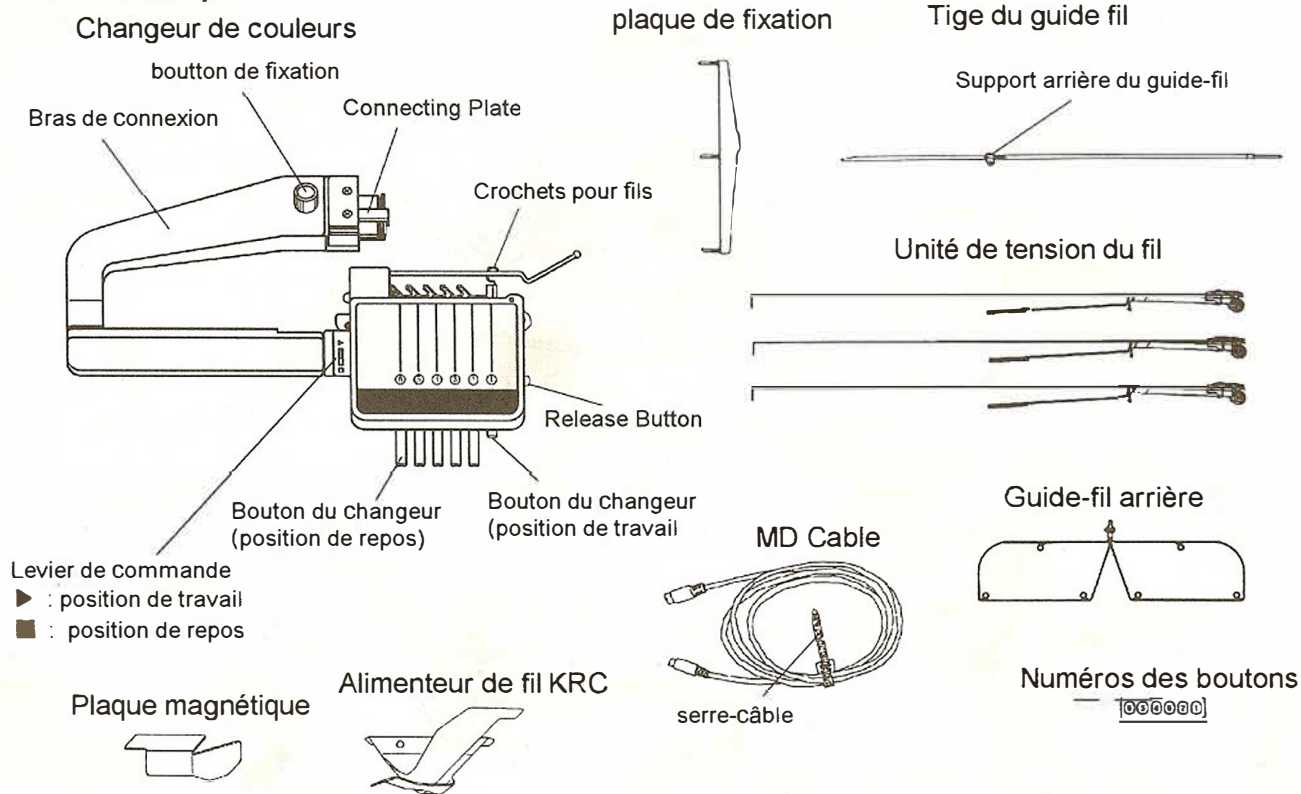

【 Comment l'installer 】

● Installez deux parties sur votre appareil à côtes selon les instructions suivantes :

◆ COMMENT RÉGLER L'ALIMENTATEUR DE FIL KRC

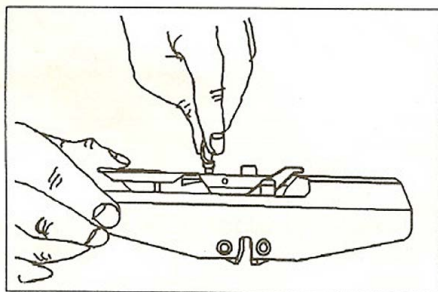

- (1) Desserrez deux vis à l'aide de la clé accessoire ou d'une pièce de monnaie et retirez l'alimentateur de fil du bras de connexion.
 ※ Lorsque vous avez terminé avec le changeur de couleurs, remettez l'alimentateur de fil sur le bras de connexion.

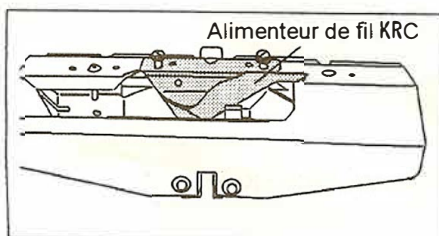

- (2) Placez l'alimentateur de fil KRC sur le bras de connexion comme indiqué sur la figure. Puis, fixez les vis.

◆ COMMENT RÉGLER LA PLAQUE POUR L'AIMANT

- (1) Retourner le bras de connexion avec l'alimentateur de fil KRC.
- (2) La plaque pour aimant sert uniquement à recouvrir un aimant gauche avec une brosse.

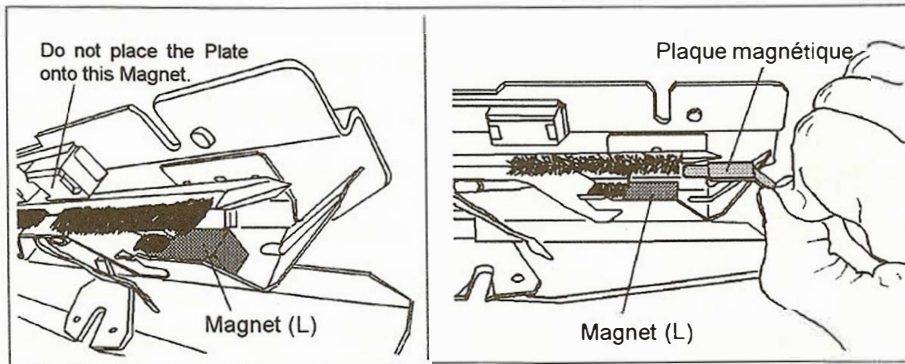

- (2) Faites glisser la plaque pour aimant sur l'aimant gauche en partant du bord jusqu'à ce qu'elle s'adapte parfaitement à l'aimant.
 ※ La plaque magnétique est fixée par un aimant. Retirez donc la plaque magnétique lorsque vous n'utilisez pas le changeur de couleur.

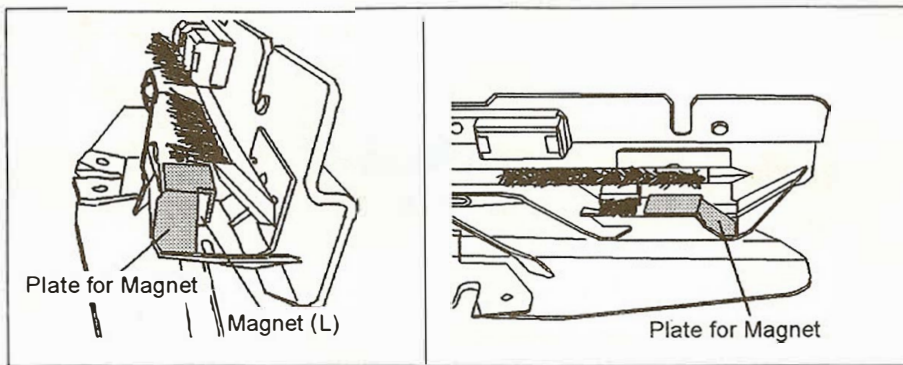

● Après avoir installé la fixation du ruban sur le tricot, installez le changeur de couleurs.

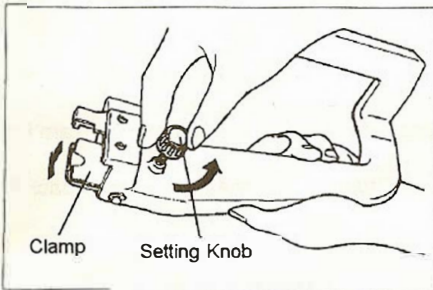

- (1) Desserrez le bouton de réglage autant que possible jusqu'à ce que la pince de connexion s'ouvre complètement.

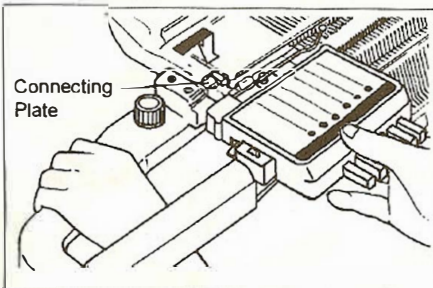

- (2) Pousser la partie saillante de la plaque de connexion contre l'extrémité de la barre mousse et l'insérer le plus loin possible.

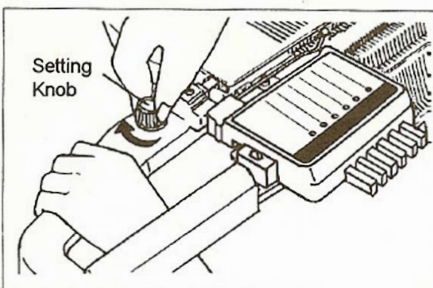

- (3) Appuyez le bras de réglage sur la tricoteuse, fixez le bouton de serrage

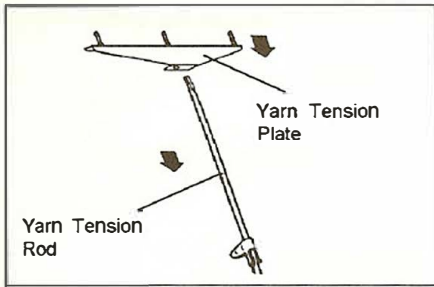

- (4) Insérez la tige de tension du fil dans le trou à l'arrière de la machine. Insérez la plaque de tension du fil dans la tige de tension du fil.
 ※ * Installez la tige et la Plaque en toute sécurité.

※ L'unité de tension du fil qui accompagne la machine à tricoter n'est pas utilisée.

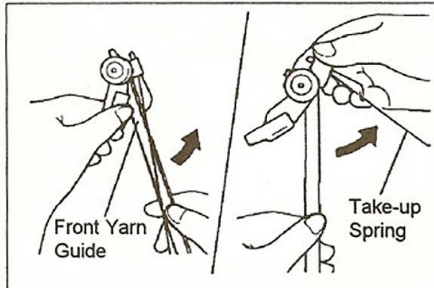

- (5) Ouvrez le guide-fil avant dans le sens de la flèche.

- (6) Tournez le ressort d'enroulement jusqu'à ce qu'il s'enclenche.

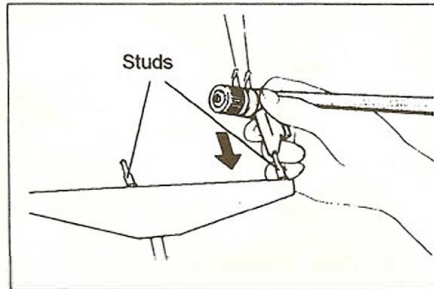

- (7) Insérez l'unité de tension du fil dans le goujon de la plaque de tension du fil.

※ * Lorsque vous installez le changeur avec une machine grosse jauge, insérez les unités de tension de fil du milieu et de gauche.

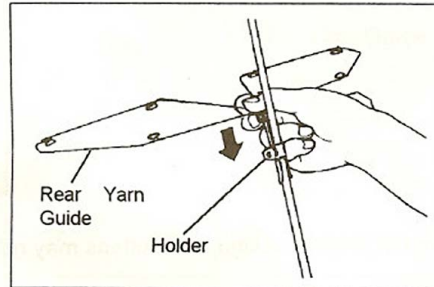

- (8) Placez le guide-fil arrière sur le support de tension.

- (9) Lorsque vous utilisez une machine à pas de 4,5 mm, placez les rails d'extension dans la machine.

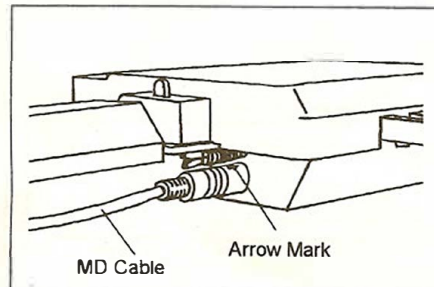

- (10) Coupez l'alimentation du boîtier électronique (CB-1/DB-1).

Maintenez l'extrémité du câble MD à l'aide du serre-câble.

Avec la marque de la flèche face à vous, insérez-le dans la prise du changeur.

NOTE:

N'insérez pas ou ne retirez pas le MD Cable de la machine lorsque celle-ci est sous tension.

Ne connectez pas le MD Cable à la machine lorsque vous changez les fils manuellement.

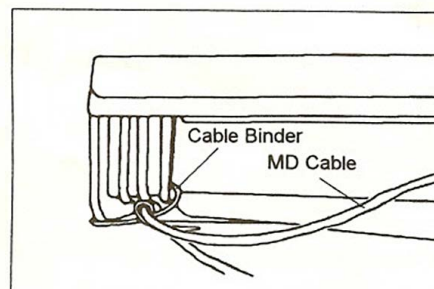

- (11) Placez le câble MD derrière la machine à tricoter. Fixez le câble MD autour du bras de réglage avec le serre-câble de sorte que le chariot ne touche pas le câble.

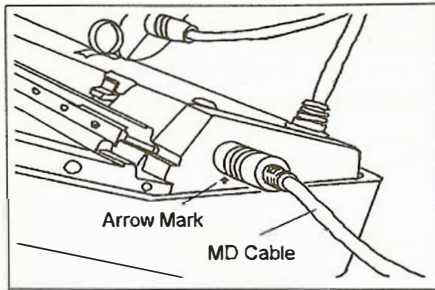

- (12) Insérez l'autre extrémité du câble MD dans la prise située à l'extrémité droite de la machine,
Faire correspondre les deux marques de flèches.

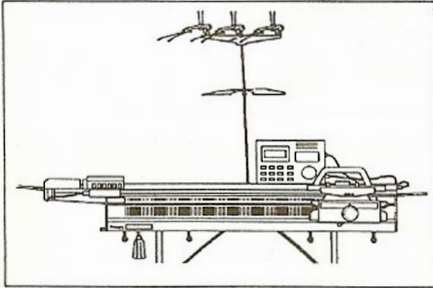

- La figure montre le changeur de couleurs installé sur la machine.

◆ Si le numéro de fil du changeur apparaît illisible lors du changement de fil manuel ...

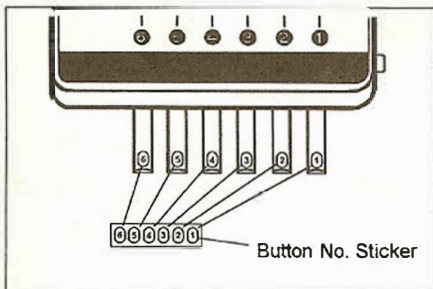

1. Essayez les boutons du changeur avec un chiffon sec.
2. Retirez chaque autocollant du papier avec des mains propres, et placez-le sur le bouton du changeur correspondant comme indiqué sur la figure.

※ N'utilisez pas d'alcool, de benzine, de diluant ou d'essence pour essuyer le changeur de couleurs.

※ Assurez-vous que les autocollants sont placés dans les concavités des boutons. Si les autocollants ne sont pas dans la bonne position, les boutons peuvent ne pas fonctionner correctement.

【 Comment l'enlever 】

(1) Coupez l'alimentation. Retirez le serre-câble du bras de réglage et débranchez le câble MD de la tricoteuse, puis du changeur.

NOTE:

La connexion/déconnexion du câble MD lorsque l'interrupteur d'alimentation est sous tension risque de provoquer un choc électrique ou d'endommager la machine.

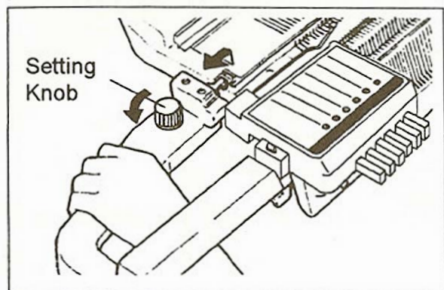

(2) Appuyez sur le bouton de libération pour remettre le crochet à fil en position de repos. Desserrez le bouton de réglage sur le bras de réglage. Tout en soulevant le bras de réglage sur le côté du bouton de réglage, tirez sur le bras de réglage.

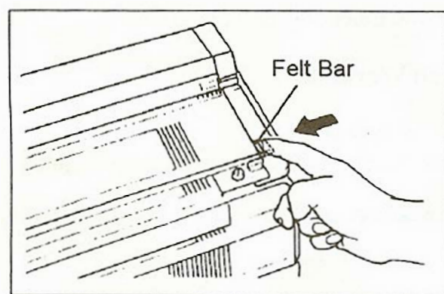

(3) Après avoir relâché le bras de réglage, repoussez la barre mousse qui a été poussée vers l'extérieur sur le côté droit de la tricoteuse.

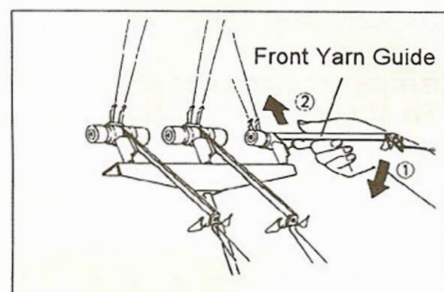

(4) Appuyez sur le guide-fil avant de la tricoteuse, puis retirez la tension du fil.

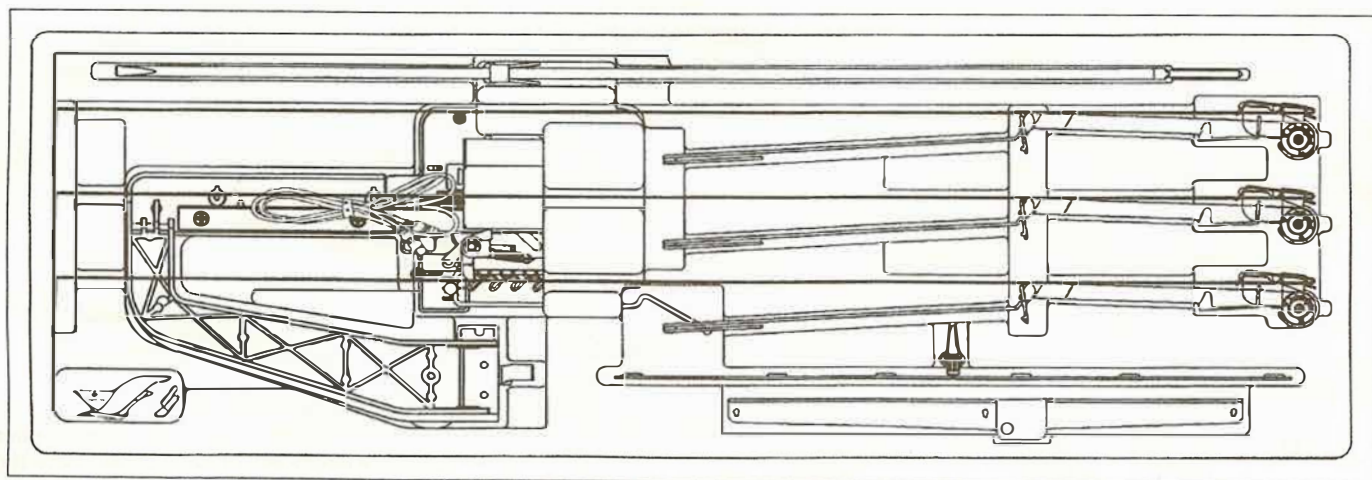

● Contenu du jeu de changeurs de couleurs comme indiqué ci-dessus.

【 Comment tricoter une côte multicolore 】

● Tricotage de côtes multicolores sans fils flottants.

- ※ - Utilisez la barre à tricoter fine.
- ※ - Lorsque vous tricotez un motif de 3/4 couleurs en ligne, nous vous recommandons d'utiliser la sélection d'aiguilles 1/1 sur le ribber.
- ※ * Lorsque vous tricotez en sélection d'aiguilles 1/1, reportez-vous à "Comment tricoter une côte multicolore" dans le mode d'emploi de la fonture côtes.
- ※ - TABLEAU DE TENSION APPROXIMATIF
- ※ * Lorsque vous tricotez un motif de 3/4 couleurs en ligne, réglez la tension de la fonture côtes sur le chiffre le plus petit que celui du tricoteur.

Machine	Yarn				
	très fine	Fine	Medium	Grosse	Très grosse
4.5 mm Pitch	2 ~ 3	3 ~ 4	—	—	—
9 mm Pitch	—	—	1 ~ 2	2 ~ 3	3 ~ 4

※Lorsque vous utilisez le changeur de couleurs sur une machine de 4,5 mm, 5 aiguilles du côté du changeur peuvent ne pas fonctionner correctement ou 3 aiguilles sur une machine de 9 mm. Ne placez pas ces aiguilles en position de travail.

《 Changement automatique de fil 》

※Tous les fils peuvent être changés automatiquement en transférant les informations des données mémo depuis la boîte électronique (CB-1/DB-1).

◆Motifs créés personnellement avec 3/4 couleurs ou motifs n° 479-483 dans Stitch World III

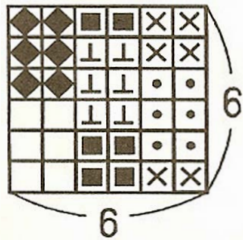

- Essayons de tricoter trois couleurs dans une rangée en utilisant six fils.
- Créez un nouveau motif dans la figure en suivant les étapes de l'exemple 6 à la page 51 du manuel KH.
- Les numéros utilisés dans la création du motif sont équivalents aux numéros de fil sur le changeur de couleurs.

- Activez (MC RIB) et (DOUBLE LENGTH) dans PATTERN VARIATION. Suivez les étapes de l'exemple 1 de la page 47 pour programmer le motif en mode de motif. Préparez six fils très fins.

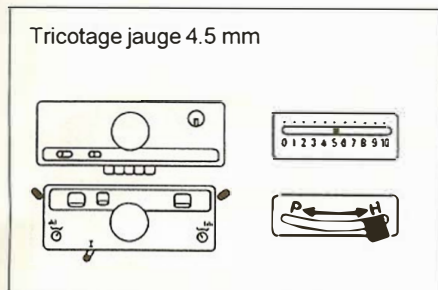
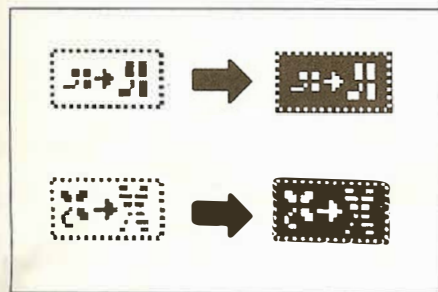

- (1) Réglez le tricoteur et le ribber comme indiqué sur la figure. Coupez l'interrupteur. Réglez le levier de commande du changeur de couleur sur "■" (position non fonctionnelle).

- (2) Insérez la barre de tricot fin derrière les chevilles de la porte sur la tricoteuse, de manière à ce qu'elle se glisse légèrement sous la fonture.

- (3) Alignez les aiguilles unies et les aiguilles à l'envers en position B. (Avancez une aiguille à l'envers de sorte que l'extrémité gauche soit une aiguille à l'envers et l'extrémité droite une aiguille ordinaire. Utilisez un nombre pair d'aiguilles sur la côte). Après avoir fait fonctionner les chariots deux ou trois fois, placez les chariots sur le côté droit.

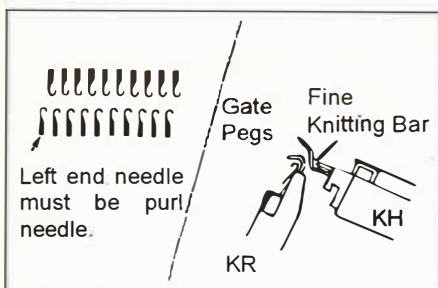

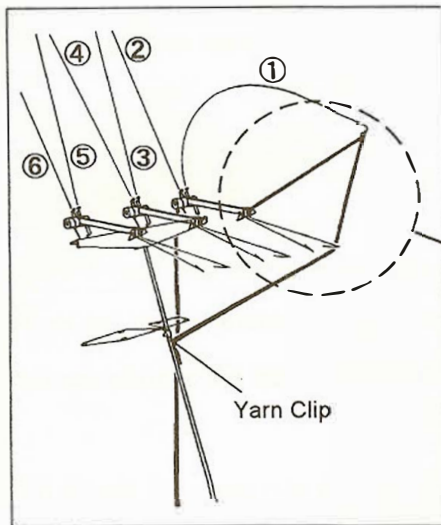

- (3) Enfilez le fil du fil NO.1 dans l'unité de tension de fil droite et accrochez l'extrémité du fil à la pince à fil. l'extrémité du fil sur la pince à fil.
- (4) Enfilez cinq autres fils dans le tendeur de fil de la même manière.

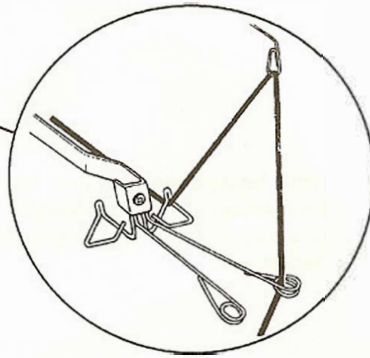

※ Enfilez les fils dans le guide-fil arrière comme indiqué sur la figure.

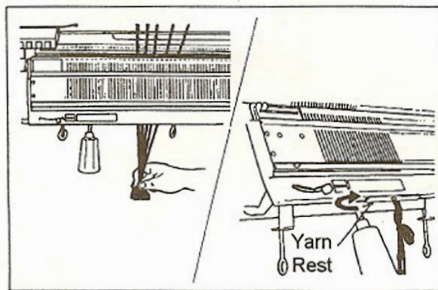
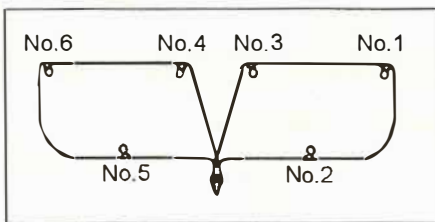

- (4) Retirez les extrémités des cinq fils de gauche de la pince à fil, et attachez cinq fils ensemble. Passez-les entre les pinces de porte. Maintenez les extrémités du fil avec le Porte-fil sur la partie inférieure de l'appareil.

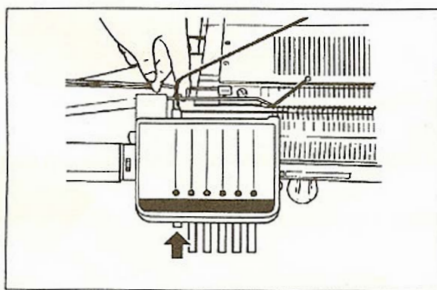

- (5) Mettez le bouton du changeur 6 en position de travail en l'enfonçant et accrochez le fil de l'extrémité gauche au crochet de fil. En appuyant sur le bouton du changeur 5, le crochet de fil 6 revient en position de repos.

Continuez pour les crochets de fil 5, 4, 3 et 2.

Appuyez sur le bouton de déclenchement pour que tous les boutons reviennent en position de repos.

* Faites attention à ne pas croiser les fils.

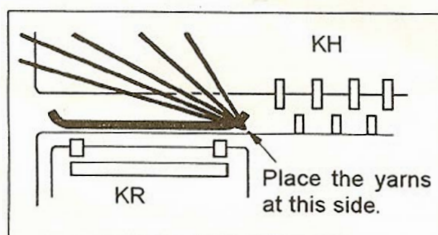

- (6) Laissez le fil de l'extrémité droite dans le clip de fil. Placez les autres fils sur le guide-fil du changeur comme indiqué sur la figure. Mettez l'appareil sous tension et appuyez sur la touche entrée pour charger l'écran d'arrêt.

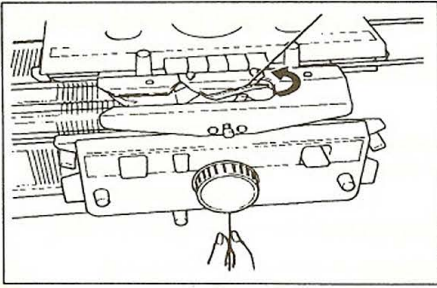

(7) Retirez le fil de l'extrémité droite de la pince à fil et enfitez le fil dans le dispositif d'alimentation en fil.

※ Assurez-vous que le fil n'est pas coincé dans les chevilles du portail ou dans d'autres parties de la machine.

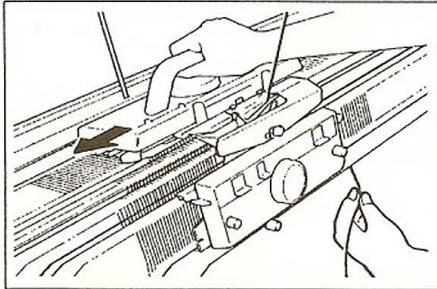

(8) Tout en tenant l'extrémité du fil, déplacez les chariots de l'autre côté pour le lancer. Accrochez le peigne et les poids.

Vous pouvez faire un rang de côtes à aiguilles complète avec le fil n°1 (fil de l'extrémité droite) en déplaçant les chariots.

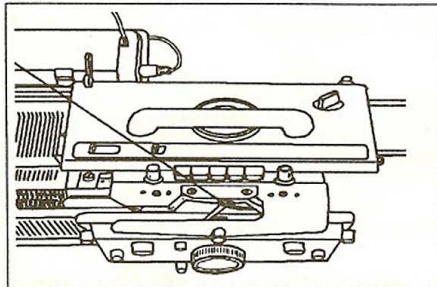

(9) Tricotez quelques rangs en terminant avec les chariots à l'extérieur du capteur de position droite. Réglez le bouton de changement sur KCII.

※ Si le fil se détend, tirez-le vers l'arrière sur le guide-fil arrière.

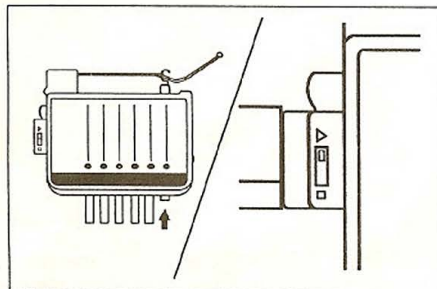

(10) Appuyez sur le bouton du changeur n° 1, le crochet de fil va se relever. Tournez le levier de commande sur "►" (position de travail).

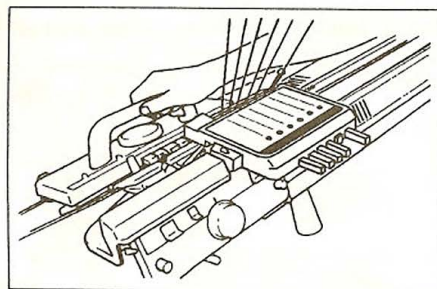

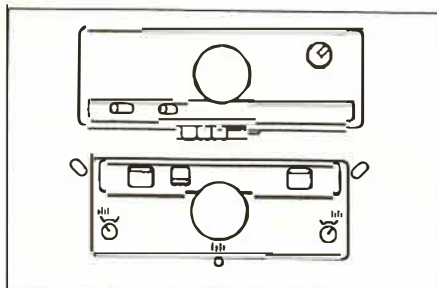

(11) Déplacez les chariots vers le changeur de couleur jusqu'à ce que vous entendiez un clic. (les aiguilles du tricoteur sont sélectionnées).

Le crochet de fil n°1 attrapera le fil et le crochet de fil du numéro indiqué sur l'écran s'élèvera.

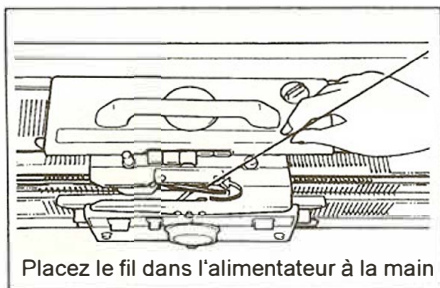

(12) Réglez les chariots du tricoteur et du ribber comme indiqué sur la figure.



- (13) Appuyez sur la touche d'entrée  et l'écran de tricot apparaît. Déplacez les chariots vers la droite pour que le fil change automatiquement.
- ※ Si le fil se détend, tirez-le vers l'arrière sur le guide-fil arrière.
 - ※ Il arrive parfois que le fil que vous avez sélectionné n'ait pas été pris dans le guide-fil. Si cela se produit, placez le fil à la main dans l'alimentateur.

(14) Tricotez deux rangs, les chariots se trouvent sur le côté gauche de la fonture. Déplacez les chariots vers le changeur de couleur jusqu'à ce que vous entendiez un clic.

- (15) Répétez l'étape (14) ci-dessus. Une fois que tout le fil est tricoté, retirez les extrémités des fils du porte-fil.
- ※ Assurez-vous que les chariots sont déplacés vers le côté du changeur jusqu'à ce que vous entendiez un clic..

※ si le fournisseur de fil doit attraper deux fils ensemble.

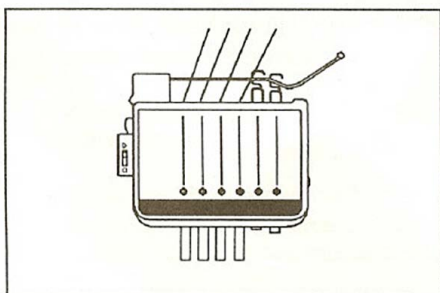

Lorsque les fils ne se détachent pas facilement des pelotes, deux crochets de fil peuvent se mettre en position de travail et l'alimentateur de fil peut les attraper ensemble.

- ※ Veillez toujours à ce que chaque fil se détache de la pelote (ou du cône) en douceur.

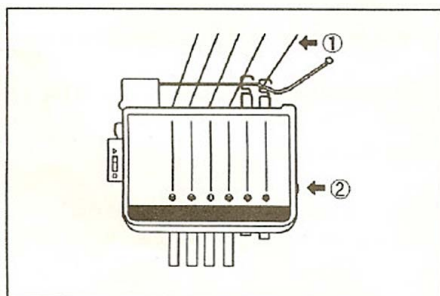

Si les deux crochets de fil se mettent en position de travail... Remettez le fil qui n'est pas tricoté dans le crochet correspondant. Appuyez sur le bouton de déclenchement et le crochet de fil revient en position de repos.

◆ **Motifs créés personnellement avec 2 couleurs ou motifs No.1-107 et No.509-518**

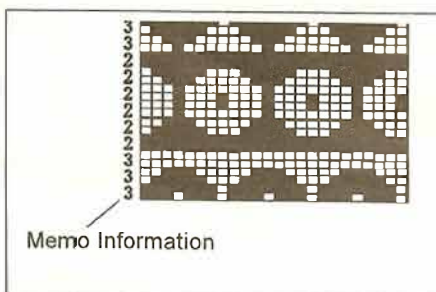

- Essayons de tricoter le motif No.82 de "Stitch World III".
- Voir le diagramme du motif No.82 à la page 68. Préparez les fils selon les informations du mémo.
- (Sans numéro à gauche du diagramme, préparez deux fils, la couleur n° 1 comme fil principal, la couleur n° 2 comme fil de contraste).

- Allumez (MC RIB) dans PATTERN VARIATION. Programmez (tout le motif) en suivant l'exemple 1 à la page 47 du manuel KH.
- (Lorsque vous tricotez le modèle comme motif, voir les exemples 2 et 3 à la page 48.)
- Préparez quatre fils fins.

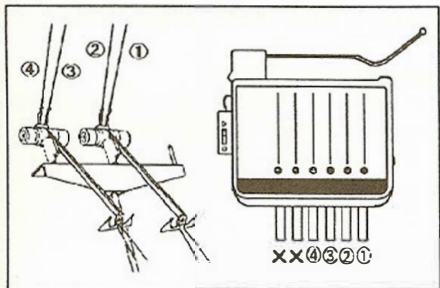

(1) Lorsque vous enfiler quatre fils ou moins, utilisez deux unités de tension de fil gauche comme indiqué sur la figure. Enfiler les fils dans chaque crochet correspondant sur le changeur de couleur. Enfiler quatre fils dans le crochet à fil n° 1-4. N'utilisez pas les crochets n° 5 et 6. Suivez les étapes (1)-(8) à la page 7-9 pour tricoter des côtes pleines avec le fil n° 1.

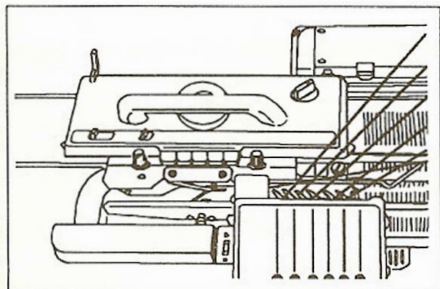

(2) Tricoter quelques rangs en terminant par les chariots à l'extérieur du capteur de position gauche. Réglez le bouton de changement sur KCII.

※ Si le fil se détend, tirez-le sur le guide-fil arrière.

(3) Déplacez les chariots vers l'extérieur du capteur de position droit. Les aiguilles sont sélectionnées.

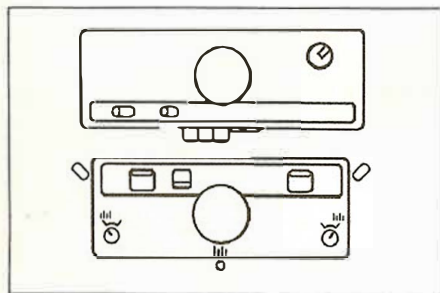

(4) Réglez les chariots sur le tricoteur et le cône comme indiqué sur la figure. Appuyez sur la touche entrée ↵ pour charger l'écran de tricotage.

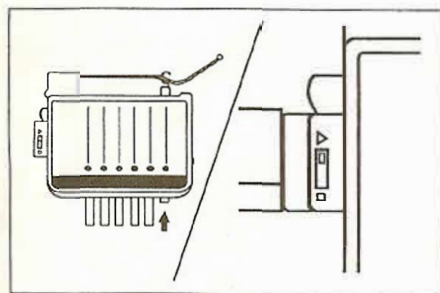

(5) Appuyez sur le bouton n°1 pour que le crochet à fil se corne. Réglez le levier de commande sur "►" (position de travail). Déplacez les chariots vers le changeur de couleur jusqu'à ce que vous entendiez un clic. le crochet de fil indiqué sur l'écran se redresse.

(6) Déplacez les chariots vers la droite pour que le fil change automatiquement.

※ Si le fil se détend, tirez-le sur le guide-fil arrière.

※ Parfois, vous constaterez que le fil que vous avez sélectionné n'a pas été ramassé dans le fil d'alimentation. Si cela se produit, placez le fil manuellement dans le changeur.

(7) Répétez les étapes (14) à (15) à la page 10.

◆ Modèle n°484-498 dans Stitch World III

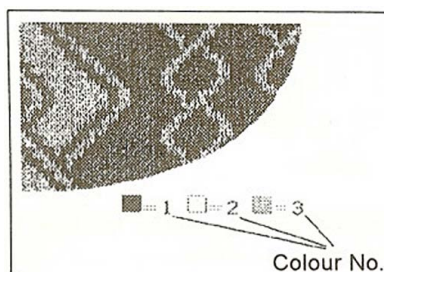

- Essayons de tricoter le patron "Stitch World III" n° 498. Voir le schéma à la page 60.

- Désactivez toutes les icônes de variation. Programmez (TOUTES LES VARIANTES) en suivant les étapes de l'exemple 1 de la page 47 du manuel de KH. Préparez trois fils très fins. Suivez les étapes (1)-(7) de la page 11 en utilisant le crochet pour fil n° 1-3.

◆NOTE

- Lorsqu'un fil reste dans les crochets à fil sans avoir tricoté de nombreuses rangées, le fil peut s'user par le mouvement des chariots. Attention surtout quand vous utilisez des fils très fins.

- Lorsque vous tricotez un motif de côtes multicolores, réglez le bouton de changement sur KCII ou réglez le mécanisme de sélection de l'aiguille de fin sur OFF selon le manuel.

· Lorsque vous modifiez les informations d'une note, gardez à l'esprit les points suivants pour éviter de faire tomber des points de suture.

※ N'entrez aucun chiffre sauf 1-6 ou supprimez les informations mémo.

Assurez-vous que chaque ligne a un numéro de couleur après avoir modifié le mémo.

- N'appuyez sur aucun bouton de changement pendant que le fil est automatiquement changé.

- Le motif ne commence pas toujours par la couleur n° 1, choisissez donc le fil à couler en fonction du motif.

- N'enfilez pas le fil dans le crochet de fil n°, qui n'est pas utilisé dans le modèle.

Lorsque le bouton de changement est réglé sur N.L.. ou que le fil n'est pas changé, tournez le levier de commande sur "■" (position arrêt).

- Lorsque vous changez le motif pendant le tricot, placez les chariots sur le capteur de position extérieur et programmez un nouveau motif.
- Lorsque les "Chariots sont du côté du Changeur, programmez un nouveau motif après avoir entendu un clic.

« Changement de fil manuel »

※ NOTE

- Lorsque vous changez les fils manuellement, ne connectez pas le câble MD.
- Réglez toujours le levier de commande sur "■" (position arrêt).
- Lorsque vous utilisez la machine grosse laine à carte ou électronique, modifiez la position du changeur.

(1) Retournez le changeur et desserrez les deux vis de la plaque de réglage.

[Lorsque vous utilisez une machine de 9 mm]

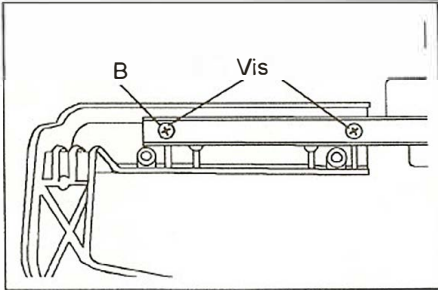

L'endroit où vous placez la plaque de réglage sur la machine à jauge 9 mm

[Lorsque vous utilisez une machine de 4,5 mm]

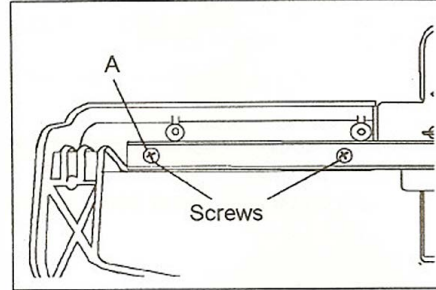

L'endroit où vous placez la plaque de réglage sur la machine à jauge 4,5 mm

(2) Lorsque vous utilisez une machine à pas de 9 mm, placez les trous du bras de réglage sur les trous pour B. Serrez deux vis sur la plaque de réglage.

(3) Lorsque vous utilisez une machine à pas de 4,5 mm, serrez les vis sur les trous pour A.

● Essayons avec des rayures basiques. Préparez six fils fins.

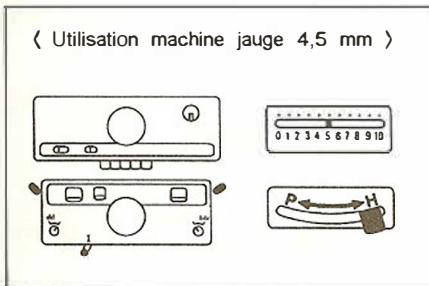

(1) Réglez le tricoteur et la fonture côte comme indiqué sur la figure.

< Lors de l'utilisation d'une machine de 4,5 mm >

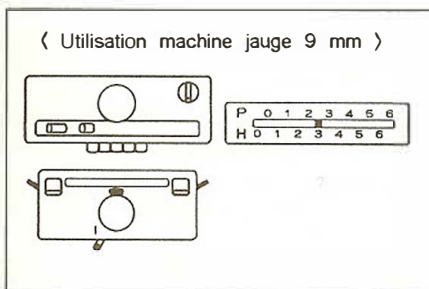

< Lors de l'utilisation d'une machine de 9 mm >

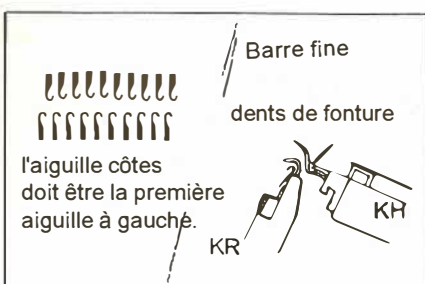

(2) Insérez la barre de tricot fin derrière les dents de la fonture principale, de sorte qu'elle glisse légèrement sous la fonture.

(3) Alignez les aiguilles des deux fontures en position B. (l'aiguille de gauche doit être celle de la fonture côte, l'aiguille de droite doit être celle de la fonture principale.)

(4) Après avoir fait fonctionner les chariots deux ou trois fois, placez les chariots sur le côté droit.

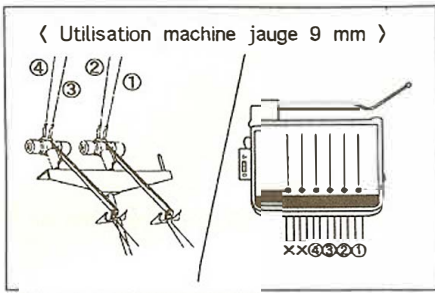

(3) Suivez les étapes (3)-(5) à la page 8 pour enfiler les fils.

NOTE:

Lorsque vous utilisez une machine jauge 9, utilisez quatre unités de tension de fil à partir de la gauche et enfiler les fils dans le crochet de fil n° 1-4.

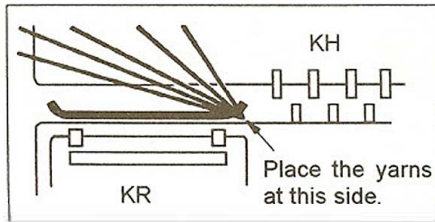

(4) Laissez le fil de l'extrémité droite dans la pince à fil.

Placez les fils sur le guide-fil comme indiqué sur la figure.

(5) Suivez les étapes (7) et (8) à la page 9.

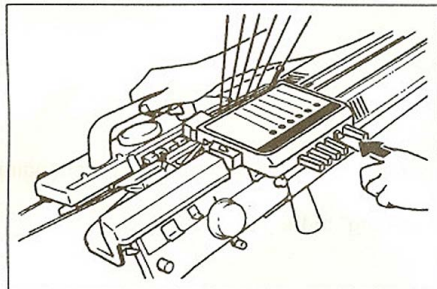

(6) Appuyez sur le bouton du changeur de fil dans le chargeur de fil et déplacez les chariots vers le changeur de couleur jusqu'à la fin de la fonture. Pour changer de fil, appuyez sur le bouton Changer du fil que vous souhaitez tricoter.

※ Si le fil se détend, tirez-le sur le guide-fil arrière.

(7) Lorsque les chariots sont déplacés vers la droite, le fil est changé.

※ Parfois, vous constaterez que le fil que vous avez sélectionné n'a pas été ramassé dans le chargeur de fil, en particulier sur la machine jauge 9. Si cela se produit, placez le fil manuellement dans le changeur.

(8) Une fois tous les fils tricotés, retirez les extrémités des fils du repose-fil

(9) Répétez les étapes (6) à (7) et vous pouvez facilement produire les rayures.

※ Lorsque vous changez de fil en appuyant sur le bouton d'une machine électronique, reportez-vous à « Changeur de couleur pour lit double » dans le manuel KH.

◆NOTE

· Sur une machine à tricoter au pas de 9 mm, le motif à trois ou quatre couleurs par rang ne peut pas être tricoté proprement. Nous vous déconseillons de tricoter le motif sur la machine grosse laine car une mauvaise sélection d'aiguille peut se produire.

【 Points importants à retenir 】

《 Comment corriger une erreur lors du tricotage de motifs 》

※ Voir "Que faire si vous faites des erreurs dans le tricot à motif" sur le manuel KH.

(1) Suivez les étapes du manuel avant de retirer les chariots.

(2) Retirez les chariots KH et KR et placez le chariot KH sur le côté droit de la pièce et le chariot KR sur le côté gauche de la pièce.
(Pour « comment » séparer et régler, reportez-vous au manuel de la fonture côtes.)

(3) Démêlez le mauvais rang. Avec les extrémités de tous les fils sur le côté gauche, enfiler chacun des fils dans les boutons respectifs du changeur de couleur.

(4) Après le démêlage, alignez les aiguilles sur les fontures à la position B.

(5) Remettez dans le motif autant de rangs que vous avez démêlés.

(6) Lors du changement automatique de fil, mettez le levier de commande sur "▶" (position de travail).
Lorsque vous changez le fil manuellement, réglez le levier de commande sur "■" (position de repos).

(7) Laissez le chariot KH tel qu'il est (bouton de came : PART L & R, bouton de changement : KC#) et déplacez le chariot KH de droite à gauche. Un fil est libéré du fil d'alimentation cette fois-ci. Les aiguilles simples sont sélectionnées.

(8) Connectez les chariots KH et KR avec le bras de connexion.

(9) Déplacez les chariots vers l'extrémité gauche, puis appuyez sur le bouton du fil que vous allez tricoter ensuite.
(Le crochet du fil correspondant au numéro de couleur indiqué sur l'écran apparaît automatiquement lorsque vous utilisez le changement de fil automatique).

(10) Continuez à tricoter en suivant les étapes de « que faire si vous faites des erreurs dans le tricotage » du manuel KH.

《 Tricotage partiel de la côte multicolore 》

※ Lorsque vous tricotez des côtes multicolores en choisissant 111 aiguilles et en formant la ligne d'encolure ou la ligne d'épaule, etc., tricotez en augmentant ou en diminuant la méthode au lieu de tricoter partiellement.

● L'explication est faite pour un tricotage partiel du côté gauche.

- (1) (1) Placez les chariots sur le côté droit de la machine.
- (2) (2) Réglez le levier à came R.L. du chariot KR sur P. R.
- (3) (Le levier de pliage est réglé sur R et le levier à came de maintien R. L. est sur N.)

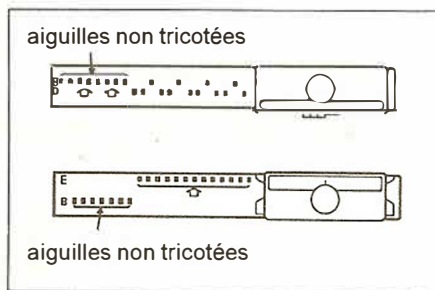

(3) Ramenez les aiguilles à tricoter sélectionnées en position de non-tricotage en position B et avancez les aiguilles pour le tricotage en position E.

(4) Déplacez les chariots vers la gauche, puis changez le fil.

(5) Ramenez les aiguilles à tricoter sélectionnées en position de non-tricotage en position B et avancez les aiguilles à tricoter en position E.

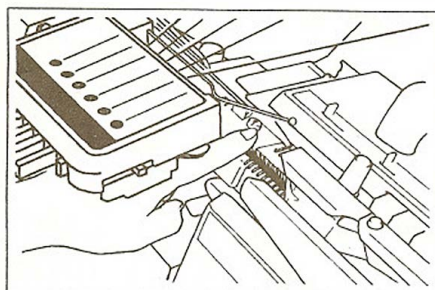

(6) Tenez le fil non tricoté du changeur de couleur de manière à le faire passer à la main entre les dents de fontures (on répète cette opération ci-après), puis déplacez les chariots vers la droite. Vous avez maintenant terminé le premier rang de tricot partiel. Désormais, pour augmenter ou diminuer les aiguilles non tricotées, répétez les étapes (3) à (6).

● Le tricotage partiel du côté droit se fait de la même manière que pour le côté gauche, mais il n'est pas nécessaire de maintenir les fils qui ne fonctionnent pas entre les dents des fontures.