

HANDLEIDING VOOR ELEKTRONISCHE KLEURENWIJZELAAR

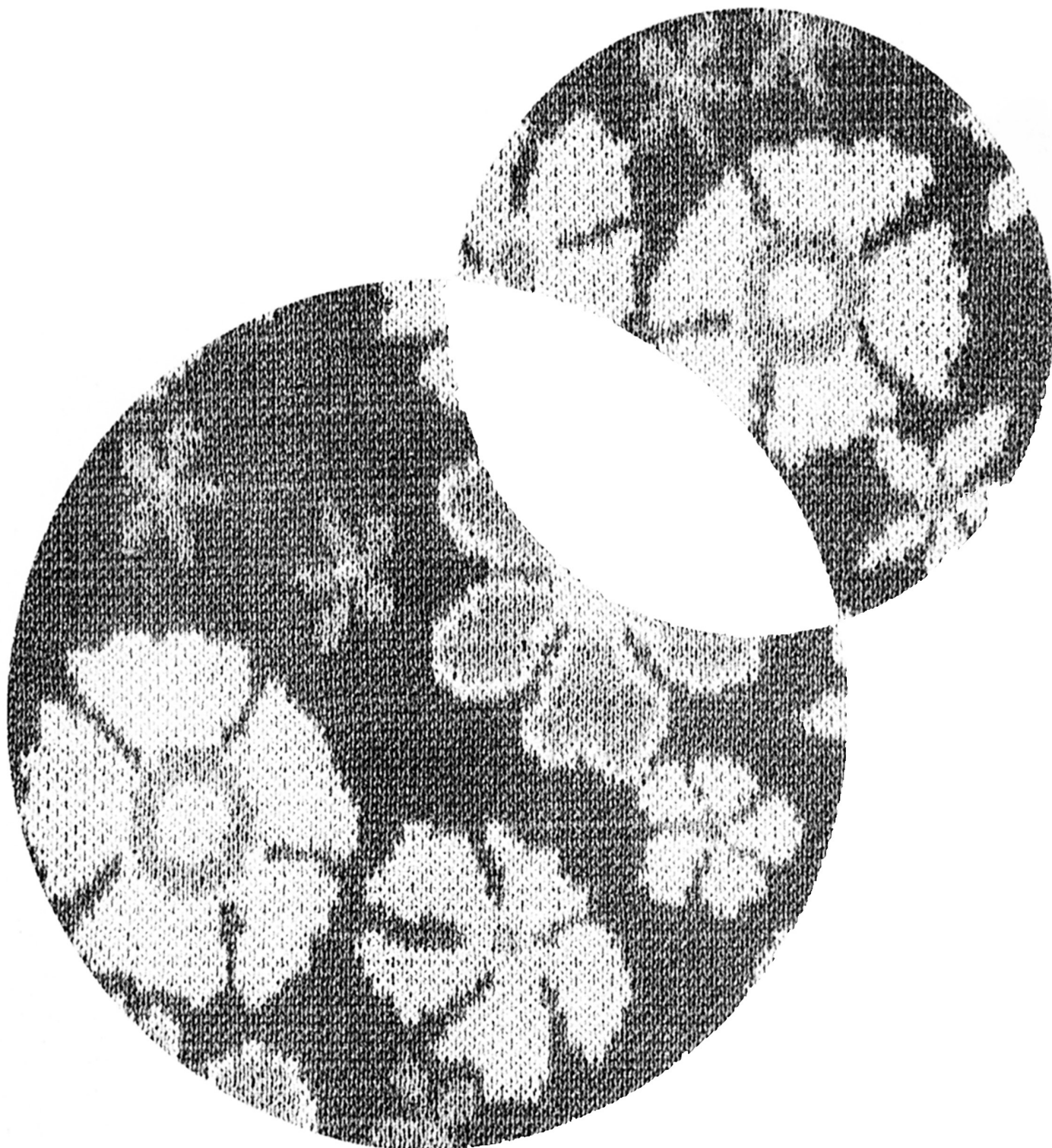

BELANGRIJKE VEILIGHEIDSVORSCHRIFTEN

- ※ Gebruik dit apparaat nooit, wanneer de kabel beschadigd is.
- ※ Laat het apparaat nooit onbeheerd achter, wanneer de Programmeer box (CB-1) is ingeschakeld.
- ※ Wanneer u de wisselaar en het elektronisch gedeelte op elkaar aansluit met behulp van de KRC kabel, zorg dan vooral dat u geen natte handen heeft.
- ※ Schakel de stroom uit, wanneer u de KRC kabel aansluit, en sluit de kabel eerst aan op de wisselaar en daarna op de machine.
Wanneer u de kabel verwijdert, koppel deze dan eerst los van de machine en daarna van de wisselaar. Het aansluiten/loskoppelen van de KRC kabel terwijl de stroom is ingeschakeld, kan elektrische schokken of schade aan het apparaat tot gevolg hebben.
- ※ Zet de KRC kabel vast aan de wisselarm met behulp van de kabelbinder, en doe dat zó, dat de sledes niet in contact komen met de kabel.
- ※ Wanneer u gebruik maakt van de afstrijker, verwijder dan de wisselarm ter voorkoming van schade. Het aanraken van de wisselarm en de afstrijker kan schade aan het apparaat veroorzaken. (Zie pagina 6 van deze handleiding).
- ※ Zet de bevestigingsknop goed vast, om te voorkomen dat de kleurenwisselaar van het apparaat valt.

● PROFICIAT MET DE AANKOOP VAN ONZE KLEURENWIJZELAAR

- Wij raden u aan vóór gebruik dit boekje goed door te lezen, zodat u optimaal plezier heeft van alle functies.
- Wanneer u deze kleurenwisselaar aansluit op de Programmeer box (CB-1), kunt u automatisch de garens verwisselen. Wanneer u deze kleurenwisselaar gebruikt met andere breimachines, druk dan op de wisselknoppen.

【 INHOUDSOPGAVE 】

NAMEN VAN DE ONDERDELEN	2
OPSTELLEN	2
OPVOUWEN	6
BREIEN VAN MEERKLEURIGE PARTONEN	7
· AUTOMATISCH VERWISSELEN VAN GARENS	7
· Zelfgemaakte patronen met ¾ kleuren of patroon 479-483 uit Stitch World III	7
· Zelfgemaakte patronen met 2 kleuren of patroon 1-107 en 509-518	10
· Patroon 484-498 uit Stitch World III	12
· HANDMATIG VERWISSELEN VAN GARENS	13
BELANGRIJKE AANWIJZINGEN	15
· Verbeteren van een fout in patroonbreien	15
· Verkorte toeren	15

【 NAMEN VAN DE ONDERDELEN 】

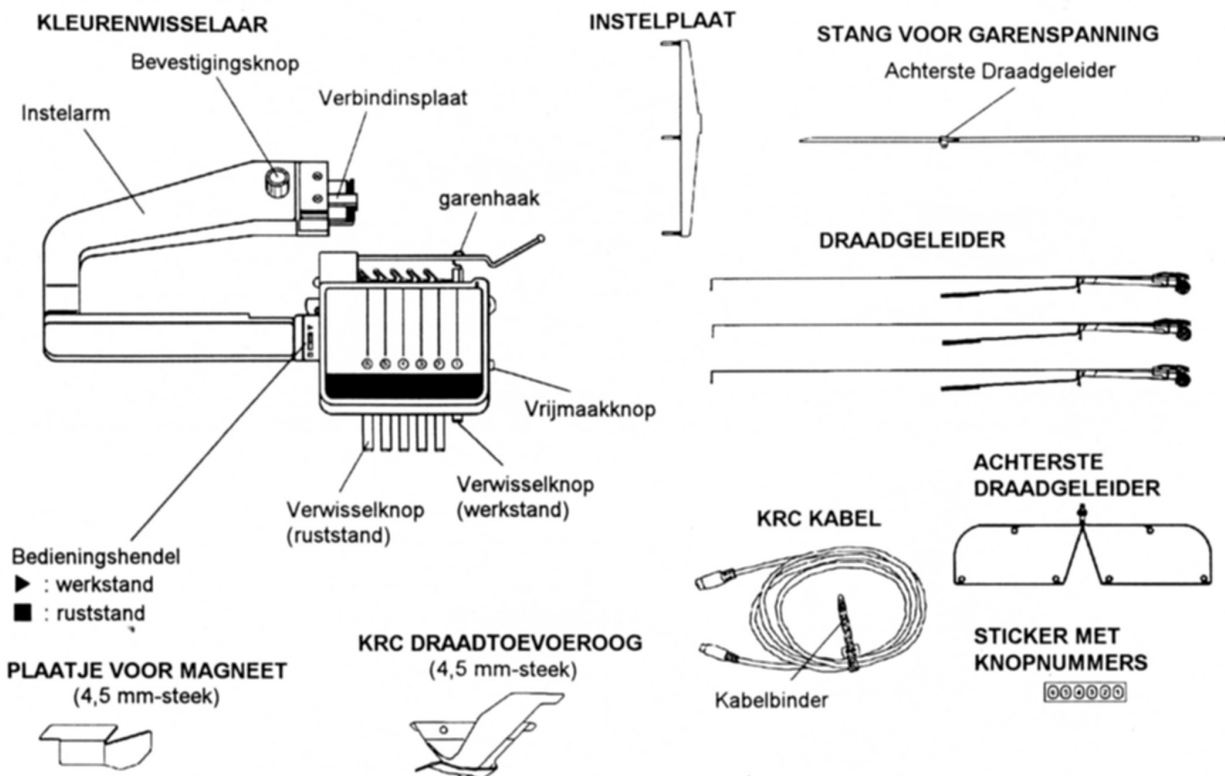

【 OPSTELLEN 】

- Bevestig het magneetplaatje en het KRC-draadtoevoerorg op uw 4,5 mm-steek dubbelbed, en neem daarbij onderstaande aanwijzingen in acht:
- ◆ Bevestigen van het KRC-draadtoevoerorg

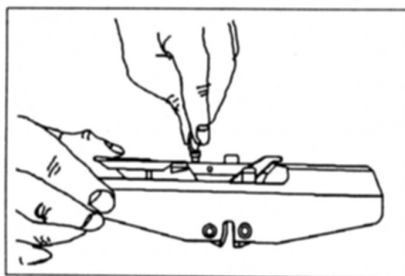

- (1) Draai twee schroeven los met behulp van de meegeleverde steeksleutel of een muntstuk. Verwijder het draadtoevoerorg van de instelarm.
※ Wanneer u de kleurenwisselaar niet meer nodig heeft, zet het draadtoevoerorg dan weer terug op de instelarm.

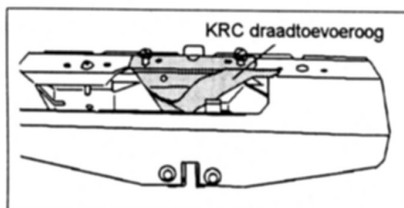

- (2) Zet het KRC draadtoevoerorg op de instelarm, zoals op de afbeelding wordt aangegeven. Draai vervolgens de schroeven weer vast.

◆ **Bevestigen van het plaatje voor de magneet**

- (1) Klap de instelarm met het KRC draadtoevoerorg om. Het plaatje is alleen bedoeld voor het afdekken van de linker magneet met een borsteltje.

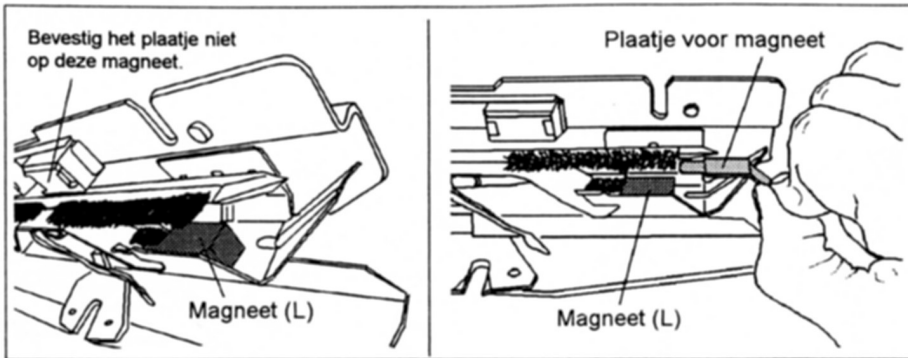

- (2) Schuif het plaatje vanaf de zijkant op de linkse magneet, totdat het perfect hierop aansluit.
 ※ Het plaatje sluit aan door magnetische kracht. Verwijder dit plaatje dus, wanneer u de kleurenwisselaar niet gebruikt.

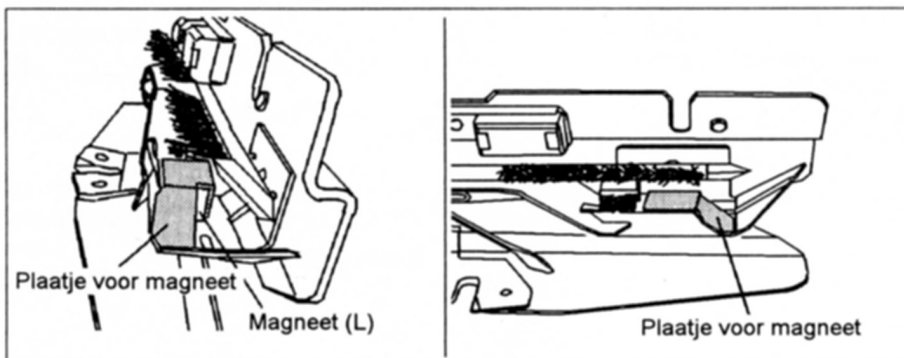

● Nadat U de dubbelbedsaanvulling aan de machine heeft bevestigd, kunt U de kleurenautomaat opstellen.

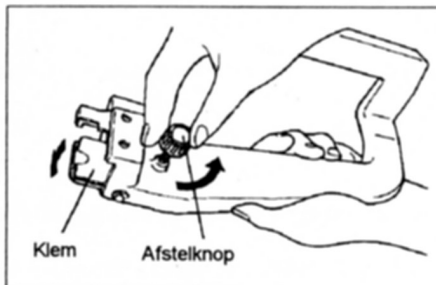

- (1) Draai de afstelknop zover mogelijk los, totdat de klem helemaal open is.

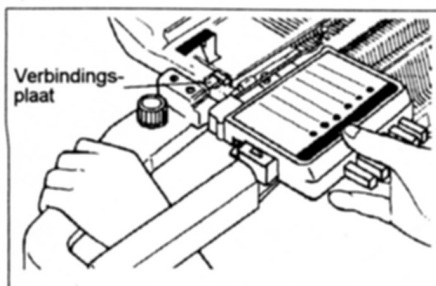

- (2) Schuif de verbindingsplaat zover mogelijk op de rail van de dubbelbedsaanvulling.

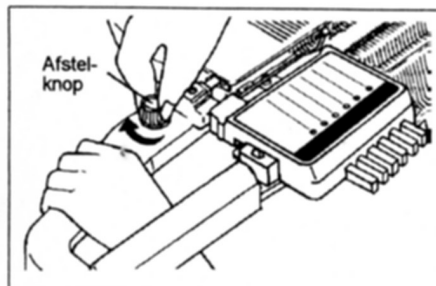

- (3) Draai nu de bevestigingsknop weer aan, terwijl U de arm aandruwt.

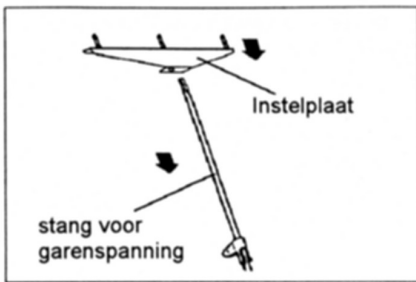

- (4) Bevestig de stang voor de garensparing in de uitsparing aan de achterkant van de machine.
 Bevestig de plaat voor de garensparing aan de stang.
 ※ Zet de stang en de plaat goed vast.
 ※ De draadgeleider van de breimachine wordt niet gebruikt.

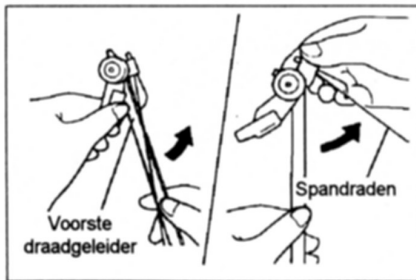

- (5) Draai de voorste draadgeleider in de richting van de pijl.

- (6) Draai de spriet door, totdat U een "klik" hoort.

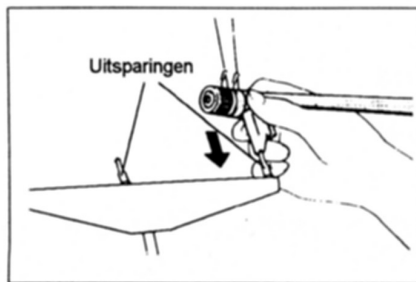

- (7) Zet de draadspangeleider vast op de uitsparingen van de plaat voor garensparing.
 ※ Wanneer u de wisselaar aansluit op een grote machine, gebruik dan het middelste en de linkse draadspangeleider.

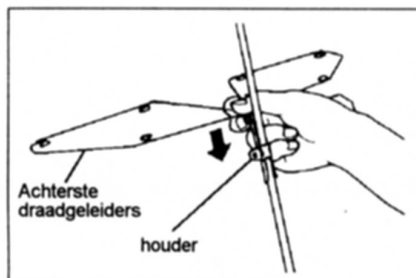

- (8) Zet de achterste draadgeleider op de standaard.

- (9) Wanneer U gebruik maakt van de ponskaarten- of elektronische machine met naaldafstand 4,5 mm, bevestig dan de beugel aan de linkerkant van de breimachine.

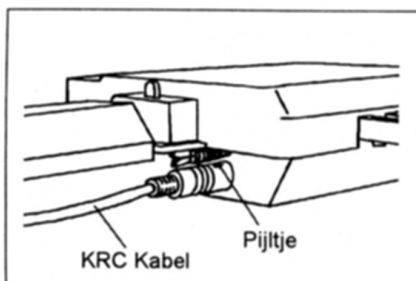

- (10) Schakel de stroom van de Programmeer box (CB-1) uit.
 Houd het uiteinde van de KRC kabel vast met de kabelbinder. Steek de kabel, met het pijltje naar u toe, in de aansluiting op de wisselaar.
 N.B.:
 Sluit de KRC kabel niet aan, en koppel deze ook niet los van de machine, voordat u de stroom heeft uitgeschakeld.
 Sluit de KRC kabel niet aan op de machine, wanneer u de garens handmatig verwisselt.

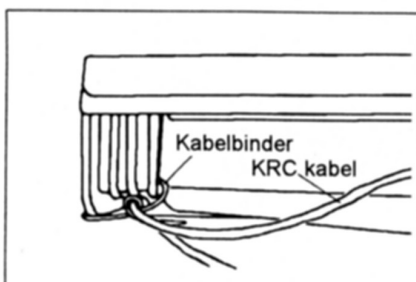

- (11) Leg de KRC kabel achter de breimachine. Bevestig de kabel rond de instelarm met behulp van de kabelbinder, en doe dat zó, dat de slede niet in aanraking kan komen met de kabel.

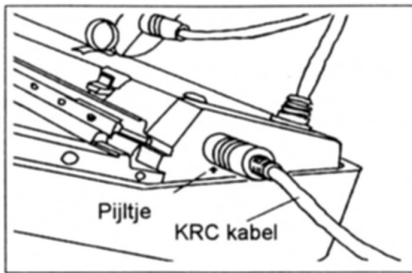

(12) Steek het andere uiteinde van de kabel in de aansluiting aan de rechterkant van de machine, en zorg dat de pijltjes op elkaar aansluiten.

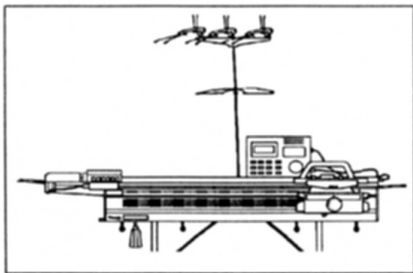

● Hierboven ziet U de kleuren-automaat bevestigd op de breimachine.

◆ Wanneer u de garens handmatig verwisselt en de nummers op de wisselknoppen vervagen...

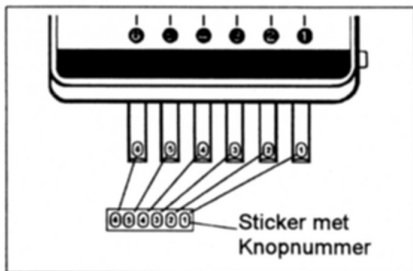

1. Veeg dan de knoppen af met een droge doek.

2. Haal de stickers met schone handen van het papier af en bevestig ze op de corresponderende wisselknop, zoals op de afbeelding.

※ Gebruik geen alcohol, benzine, tinner of petroleum wanneer u de kleurenwisselaar afveegt.

※ Zorg dat de stickers in de uitsparingen op de knoppen vallen. Wanneer de stickers niet op de juiste plaats zitten, kan het zijn, dat de knoppen niet goed werken.

[OPVOUWEN]

- (1) Zet de machine uit en verwijder de kabelbinder van de instelarm. Koppel de KRC kabel eerst los van de breimachine en daarna van de wisselaar.

N.B.:

Het aansluiten/loskoppelen van de KRC kabel, wanneer de stroom is ingeschakeld, heeft elektrische schokken en schade aan het apparaat tot gevolg.

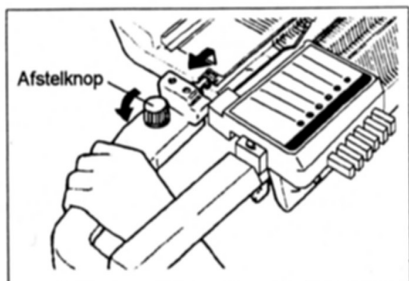

- (2) Druk op de ontgrendelknop om de garenhaak terug te brengen in de ruststand. Draai de afstelknop op de instelarm los. Trek de instelarm naar buiten, terwijl u deze optilt aan de kant van de afstelknop.

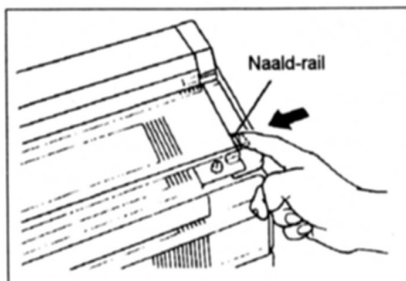

- (3) Nadat U de arm heeft verwijderd, duwt U de rail aan de rechterzijde van de machine weer terug.

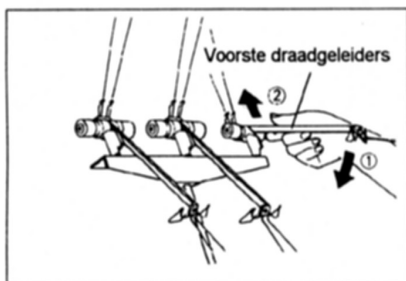

- (4) Duw de voorste draadgeleiders naar beneden en haal ze van de standaard. U kunt de draadgeleider nu eenvoudig opbergen.

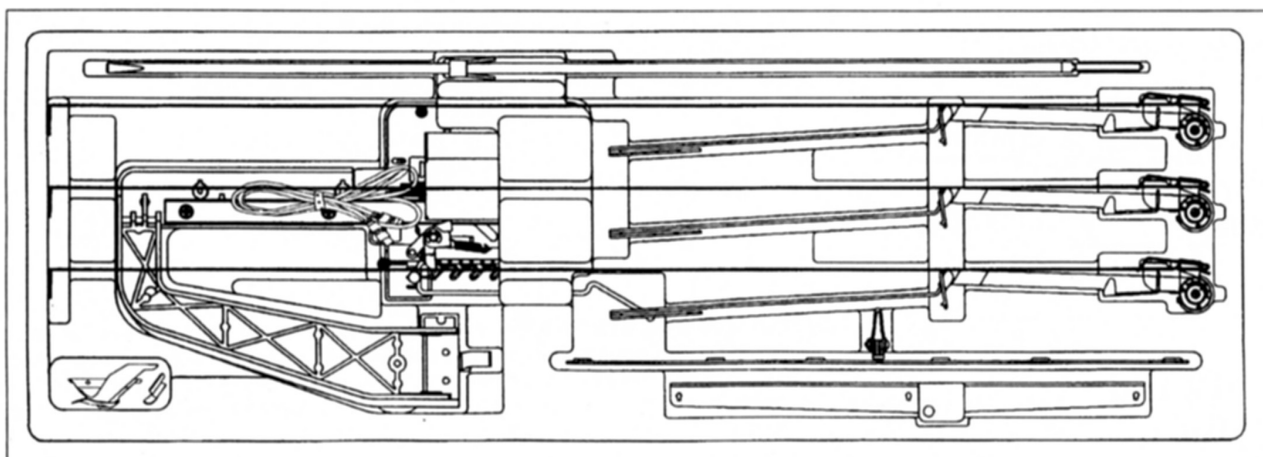

- Berg de kleuren-automaat op, zoals hierboven aangegeven.

[BREIEN VAN MEERKLEURIGE PARTONEN]

- Het breien van meerkleurige boordpatronen zonder lussen.

- Gebruik de stang voor fijn breien.
- Wanneer u breit met 3-4 kleuren in een toer, raden wij u aan naaldselectie 1/1 te gebruiken voor het dubbelbed.
- ※ Wanneer u een patroon breit met naaldselectie 1/1, kijk dan bij "Het breien van meerkleurige boordpatronen" in het instructieboek van het dubbelbed.

· OVERZICHT DRAADSPANNING

- ※ Wanneer u breit met 3-4 kleuren in een toer, stel de spanning op het dubbelbed dan lager in dan die op de breimachine.

Draad \ Machine	Erg fijn	Fijn	Middeldik	Dik	Erg dik
4,5 mm steek	2 ~ 3	3 ~ 4	—	—	—
9 mm steek	—	—	1 ~ 2	2 ~ 3	3 ~ 4

- ※ Wanneer u de kleurenwisselaar gebruikt op een 4,5 mm machine, kan het zijn 5 naalden aan de kant van de wisselaar niet helemaal goed werken. Dit geldt tevens voor 3 naalden op een 9 mm machine. Zet deze naalden niet in de werkstand.

《 AUTOMATISCH VERWISSELEN VAN GARENS 》

- ※ Alle garens kunnen automatisch verwisseld worden door het overbrengen van de memo- gegevens van de Programmeer box (CB-1).

◆ Zelfgemaakte patronen met ¼ kleuren of patroon 479-483 uit Stitch World III

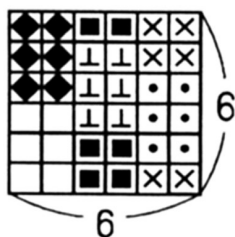

- Laten we eens proberen om drie kleuren in één toer te breien met zes garens. Ontwerp een nieuw patroon, en volg de stappen van voorbeeld 6 op pagina 51 van de KH handleiding. De nummers die gebruikt worden bij het ontwerpen van patronen, komen overeen met die van de garenummers op de komen overeen met die van de garenummers op de kleurenwisselaar.

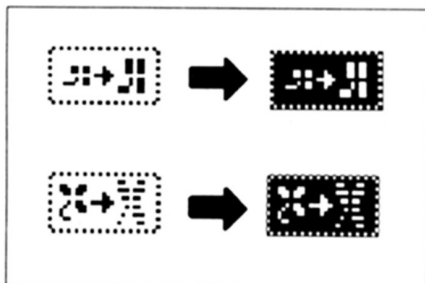

- Activeer de functies (MC RIB) en (DUBBELLANG) in PATROONVARIATIE. Volg de stappen van voorbeeld 1 op pagina 47 om het patroon over de gehele breedte te programmeren. Maak zes fijne garens klaar voor gebruik.

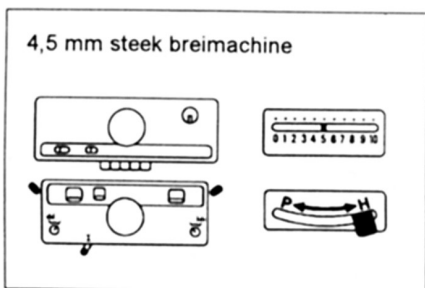

- (1) Stel de breimachine en de dubbelbedsaanvulling in, zoals hiernaast aangegeven. Schakel de machine uit. Zet de bedieningshendel op de kleurenwisselaar op "■" (ruststand).

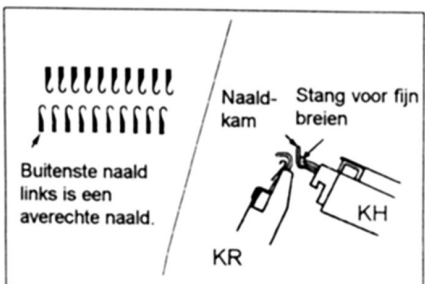

- (2) Schuif de stang voor fijn breien achter de naaldkam van de breimachine. Zet zowel de rechte als de averechte naalden in de B-stand (schuif de naalden zo naar voren, dat de buitenste naald links een averechte naald en de buitenste naald rechts een rechte naald is). Haal de slede een paar keer over en zet hem dan aan de rechterzijde van het naaldenbed.

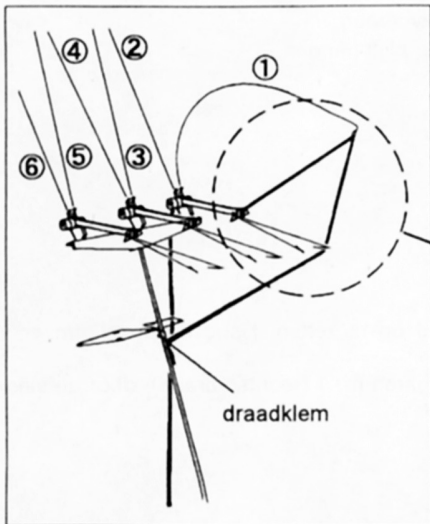

- (3) Rijg het garen voor garen nr. 1 door de rechtse draadspangeleider, en zet het einde van de draad vast achter de draadklem.
Rijg vijf andere garens op dezelfde manier door de draadspangeleider.

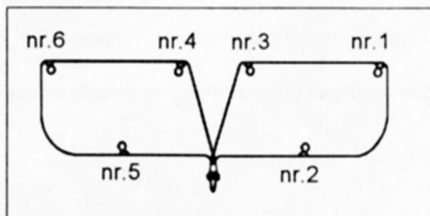
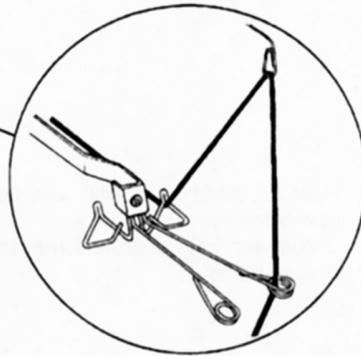

※ Rijg de garens door de achterste draadspangeleider (zie afbeelding).

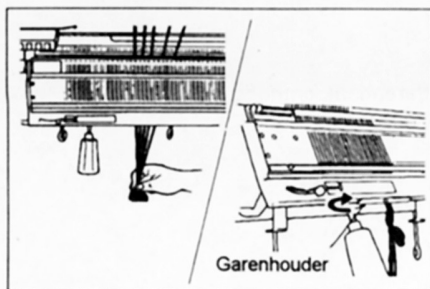

- (4) Trek de uiteinden van de vijf linkse draden uit de draadklem en bind de vijf draden samen. Haal de draden door de naaldkammen. Houd de uiteinden van de draden vast met behulp van de garenhouder aan de onderkant van het dubbelbed.

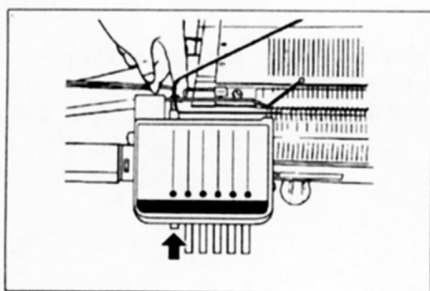

- (5) Stel wisselknop 6 in werking door erop te drukken en bevestig de meest linkse draad aan de garenhaak. Door op wisselknop nr. 5 te drukken, komt garenhaak nr. 6 weer terug in de ruststand.
Ga door met garenhaak nr. 5, 4, 3 en 2. Druk op de ontgrendelknop, zodat alle knoppen weer in de ruststand staan.
※ Pas op dat de draden elkaar niet kruisen.

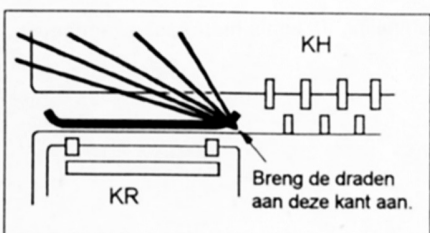

- (6) Laat de meest rechtse draad in de garenklem zitten. Plaats de andere draden in de draadgeleider van de wisselaar (zie afbeelding).
Schakel de stroom in en druk op toets  om het stopscherm te laden.

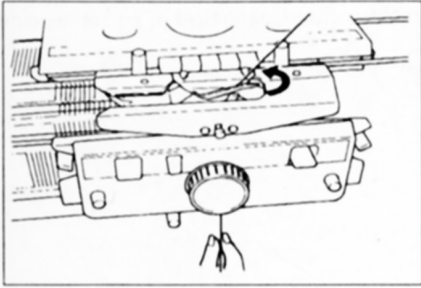

- (7) Rijg de rechtse draad door het draadtoevoerog.
 ※ Let erop dat de draad nergens achter blijft hangen.

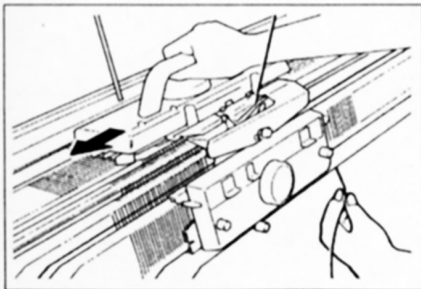

- (8) Haal de slede naar links om de draad op te zetten. Hang de opzetkam en de gewichten op.
 U kunt een hele boordtoer maken met garen nr. 1 (rechtse draad), door de sledes over te halen.

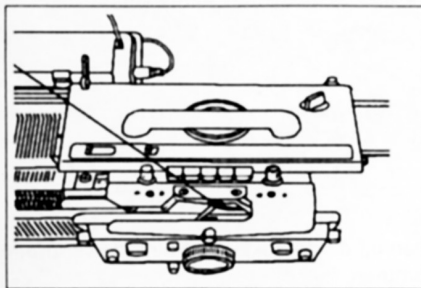

- (9) Brei enkele toeren, en eindig met de sledes voorbij de rechter sensor. Zet de wisselknop op KC II.
 ※ Als er een lus in de draad hangt, trek dan de draad weer strak bij de draadgeleiders.

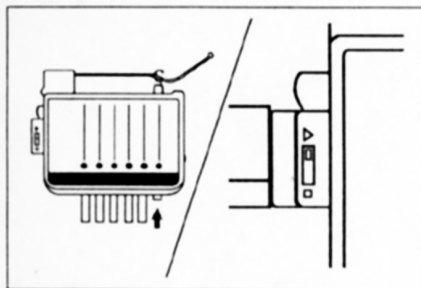

- (10) Druk op wisselknop nr. 1, dan komt de garenhaak omhoog.
 Stel de bedieningshendel in op "►" (werkstand).

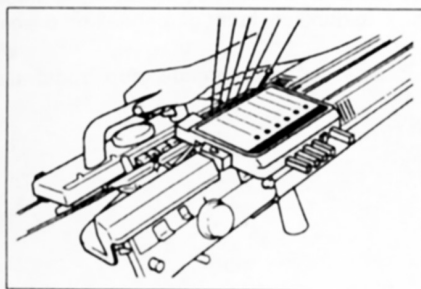

- (11) Beweeg de sledes in de richting van de kleurenwisselaar, totdat u een klik hoort.
 (De naalden van de breimachine worden geselecteerd.)
 Garenhaak nummer 1 pakt de draad op en de garenhaak van het nummer dat op het display verschijnt, komt omhoog.

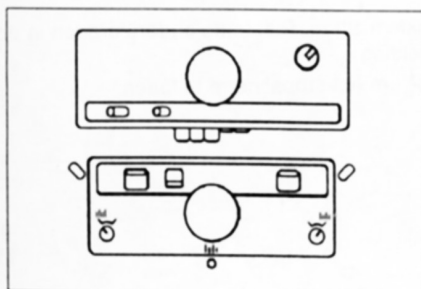

- (12) Stel de breimachine en de dubbelbedsaanvulling in, zoals hiernaast aangegeven.

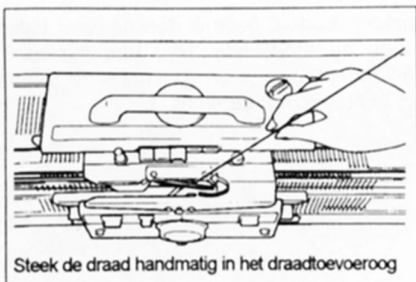

- (13) Druk op toets en het breischerm verschijnt. Beweeg de sledes naar rechts, zodat het garen automatisch verwisseld wordt.
- ※ Als er een lus in de draad hangt, trek dan de draad weer strak bij de draadgeleiders.
 - ※ Het kan voorkomen, dat het door u geselecteerde garen niet wordt opgepakt door het draadtoevoerorg. Wanneer dit het geval is, steek de draad dan handmatig in het toevoerorg.

(14) Brei twee toeren, de sledes bevinden zich links van het naaldenbed. Beweeg de sledes in de richting van de kleurenwisselaar totdat u een klik hoort.

(15) Herhaal bovengenoemde stap (14). Nadat alle garens zijn ingebreid, haalt u de uiteinden ervan uit de garenhouder.

- ※ Zorg ervoor, dat u de sledes net zolang in de richting van de wisselaar beweegt, totdat u een klik hoort.

※ Wanneer het draadtoevoerorg twee draden tegelijk moet opnemen...

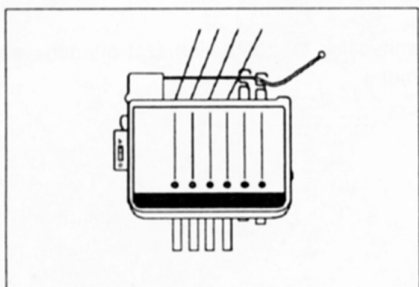

Wanneer de draden niet soepel van de klossen aflopen, kunnen twee draadhaken in de werkstand komen, die vervolgens allebei tegelijk door het draadtoevoerorg worden opgepakt.

- ※ Zorg dat de draden altijd soepel van de klos afrollen.

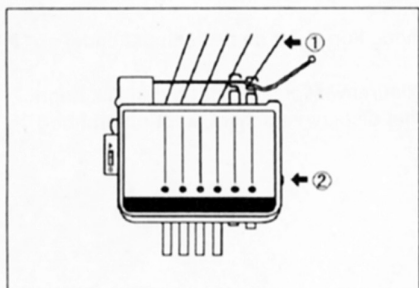

Wanneer de twee draadhaken in de werkstand komen.

Steek de draad waarmee niet gebreid wordt in een corresponderende haak. Druk op de ontgredelknop en de haak springt terug in de ruststand.

◆ Zelfgemaakte patronen met 2 kleuren of patroon 1-107 en 509-518

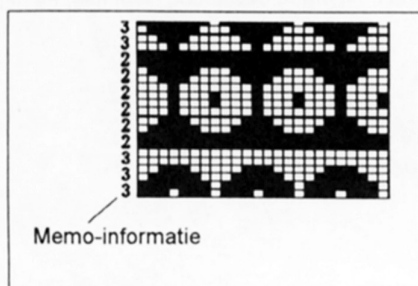

- Laten we eens proberen om patroon 82 uit "Stitch World III" te breien. Kijk naar de weergave van patroon 82 op pagina 68. Rijg de draden in volgens de memo-informatie.
(Wanneer er links van de memo-informatie geen nummer staat, gebruik dan twee garens, kleur 1 als hoofdgaren en kleur 2 als contrastgaren.)

- Activeer de functie (MC RIB) in PATROONVARIATIE. Programmeer MOTIEF BREIEN OVER DE GEHELE BREEDTE en volg voorbeeld 1 op pagina 47 van de KH handleiding.

(Wanneer u het patroon als motief wilt breien, zie dan voorbeeld 2 en 3 op pagina 48.)
Maak vier fijne garens klaar voor gebruik.

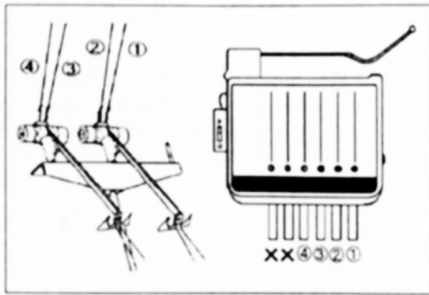

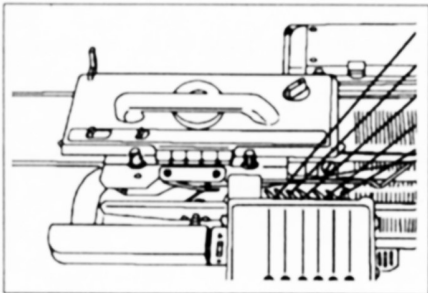

- (1) Wanneer u gebruik maakt van vier of minder draden, gebruik dan de twee linkse draadspangeleiders, zoals aangegeven op de afbeelding. Rijg vier garens in garenhaken 1-4. Maak geen gebruik van garenhaken 5 en 6. Volg stap 1-8 op pagina 7-9 om een volle toer boordsteken te breien met garen nr. 1.

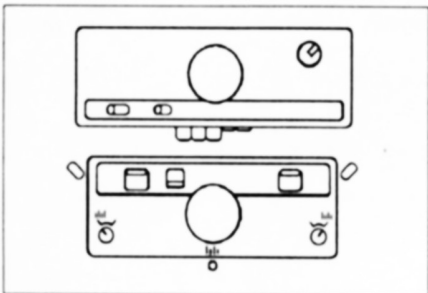

- (2) Brei enkele toeren terwijl u eindigt met de sledes voorbij de linker sensor. Stel de wisselknop in op KCII.
 ※ Als er een lus in de draad hangt, trek dan de draad weer strak bij de draadgeleiders.

- (3) Haal de sledes over, voorbij de rechter sensor. De naalden zijn nu geselecteerd.



- (4) Stel de breimachine en de dubbelbedsaanvulling in, zoals hiernastt aangegeven. Druk op toets  om het breischerm te laden.

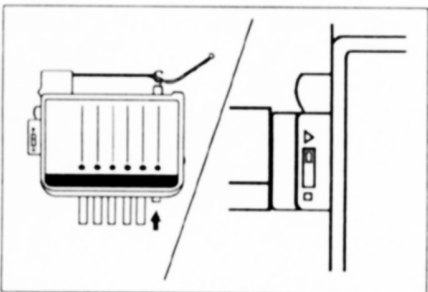

- (5) Druk op knop 1, zodat de garenhaak omhoog komt. Zet de bedieningshendel op "►" (werkstand). Beweeg de sledes in de richting van de kleurenwisselaar totdat u een klik hoort. De garenhaak, waarvan het nummer op het display verschijnt, kant nu omhoog.

- (6) Beweeg de sledes naar rechts, zodat het garen automatisch verwisseld wordt.
 ※ Als er een lus in de draad hangt, trek dan de draad weer strak bij de draadgeleiders.
 Soms kan het voorkomen, dat het door u geselecteerde garen niet wordt opgepakt door het draadtoevoerorg. Wanneer dit het geval is, rijg de draad dan handmatig door het toevoerorg.

- (7) Herhaal stap (14)-(15) op pagina 10.

◆ **Patroon 484-498 uit Stitch World III**

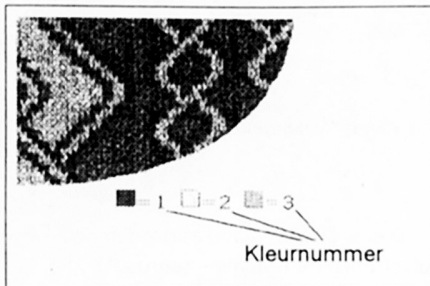

- Laten we eens kijken of we patroon 498 kunnen breien. Zie hiervoor het diagram op pagina 60.

- 91
- Zet alle variatie-ikonen uit. Selecteer (MOTIEF BREIEN OVER DE GEHELE BREEDTE) en volg de stappen van voorbeeld 1 op pagina 47 van de KH handleiding.
Maak drie fijne garens klaar voor gebruik.
Volg stap (1)-(7) op pagina 11 en gebruik garenhaken 1-3.

◆ **N.B.**

- Wanneer een draad in de draadhaken blijft zitten, terwijl weinig toeren mee gebreid worden, kan de draad slijten door de bewegingen van de sledes. Houd dit dus in de gaten, vooral als u erg fijne garens gebruikt.
- Wanneer u memo-informatie wijzigt, houd dan rekening met het volgende, zodat u geen steken laat vallen:
 - ※ Voer uitsluitend nummer 1-6 in, anders wordt de memo-informatie gewijzigd.
Zorg dat elke toer, na het wijzigen van de memo-informatie, een kleurnummer heeft.
- Druk geen wisselknoppen in, wanneer het garen automatisch wordt verwisseld.
- Het patroon begint niet altijd met kleur nr.1: zorg dus dat u weet, welke draad volgens het patroon moet worden opgezet.
- Rijg de draad niet in een garensnaal met een nummer, dat niet in het patroon voorkomt.
- Wanneer de wisselknop staat ingesteld op N.L., of wanneer het garen niet verwisseld wordt, zet de bedieningshendel dan op "■" (ruststand).
- Wanneer u het patroon verandert, terwijl u aan het breien bent, schuif de sledes dan voorbij de sensor en programmeer een nieuw patroon.
- Wanneer de sledes zich aan de kant van de wisselaar bevinden, programmeer dan een nieuwe patroon, nadat u een klik gehoord hebt.

« HANDMATIG VERWISSELEN VAN GARENS »

※ N.B.:

- Sluit de hoofdkabel niet aan, wanneer u de garens handmatig verwisselt.
- Zet de bedieningshendel altijd op "■" (ruststand).

● Wanneer u een grote ponskaartmachine of elektronische machine gebruikt, pas de positie van de wisselaar dan aan

(1) Draai de wisselaar om en draai twee schroeven los op de instelplaat.

[Wanneer u een 9 mm ponskaartmachine of een elektronische machine gebruikt]

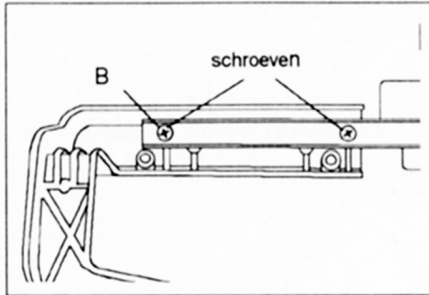

Hier bevestigt u de instelplaat bij een 9 mm machine

[Wanneer u een 4,5mm ponskaartmachine of een elektronische machine gebruikt]

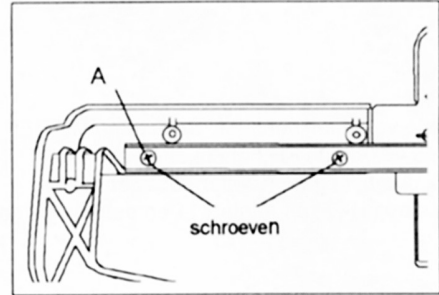

Hier bevestigt u de instelplaat bij een 4,5 mm machine

(2) Wanneer u gebruik maakt van een 9 mm machine, plaats de gaten van de instelarm dan op de gaten voor B. Draai twee schroeven vast op de instelplaat.

(3) Wanneer u een 4,5 mm machine gebruikt, draai de schroeven dan in de gaten voor A.

● Laten we het eens proberen met eenvoudige strepen. Maak zes fijne garens klaar voor gebruik.

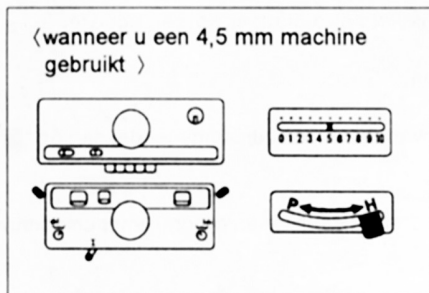

(1) Stel de breimachine en de dubbelbedsaanvulling in, zoals hiernasst aangegeven.
< wanneer u een 4,5 mm machine gebruikt >

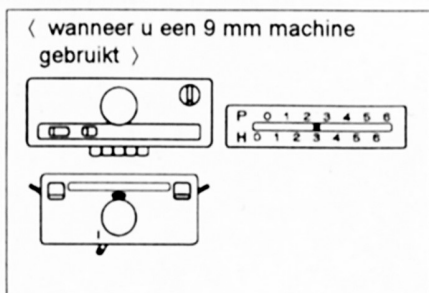

< wanneer u een 9 mm machine gebruikt >

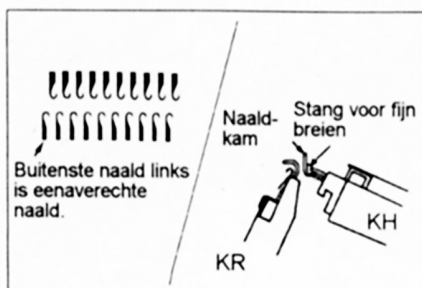

(2) Schuif de stang voor fijn breien achter de naaldkam van de breimachine. Zet zowel de rechte als de averechte naalden in de B-stand (schuif de naalden zo naar voren, dat de buitenste naald links een averechte naald en de buitenste naald rechts een rechte naald is). Haal de slede een paar keer over en zet hem dan aan de rechterzijde van het naaldenbed.

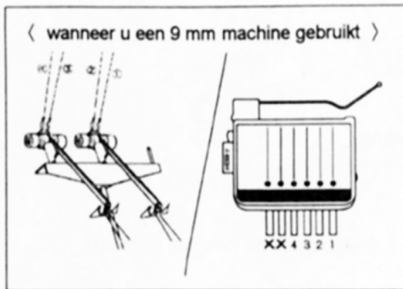

- (3) Volg stap (3)-(5) op pagina 8 voor het inrijgen van de garens.
 N.B.:
 Wanneer u een grote breimachine gebruikt, gebruik dan vier draadspangeleiders aan de linkerkant en rijg de draden door haken 1-4.

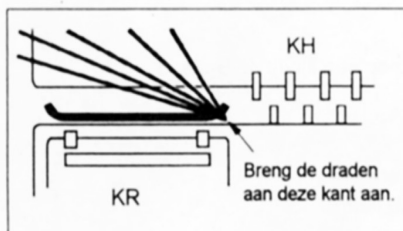

- (4) Laat de meest rechtse draad in de draadclip zitten.
 Plaats de draden in de draadgeleider zoals op de afbeelding.

- (5) Volg stap (7) en (8) op pagina 9.

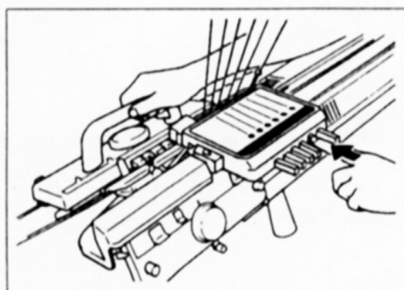

- (6) Druk de wisselknop voor het garen in het toevoerorgaan en haal de sledes over in de richting van de kleurenwisselaar naar het einde van het naaldenbed. Wanneer u het garen wilt verwisselen, druk dan op de wisselknop voor het garen waarmee u verder wilt gaan.
 ※ Als er een lus in de draad hangt, trek dan de draad weer strak bij de draadgeleiders.

- (7) Als U de slede naar rechts overhaalt, wordt de draad verwisseld.

※ Bij gebruik van sommige soorten wol wordt de draad niet goed verwisseld (vooral bij de KH260/KH270 grofbreier). Rijg in dat geval de draad met de hand door het draadtoevoerorgaan.

- (8) Verwijder, wanneer U alle kleuren heeft gebreid, de draadeinden uit de draadklem.

- (9) Herhaal de stappen (6)-(7). Op deze wijze breit U met gemak strpen.

※ Kijk bij "dubbelbed kleurenwisselaar" in de KH handleiding, wanneer u bij een elektronische machine het garen wilt verwisselen door op de knop te drukken.

◆ N.B.

- Wanneer u een meerkleurig bordpatroon breit, stel de wisselknop dan in op KCII of schakel het mechanisme voor kantnaaldselectie uit. Volg daarbij de aanwijzingen in de handleiding.
- Met een 9 mm-steek breimachine, is het moeilijk om een patroon met drie of vier kleuren per toer te breien. Wij raden u af het patroon te breien op een grove steek grote breimachine, aangezien er dan verkeerde naalden geselecteerd zouden kunnen worden.

【 BELANGRIJKE AANWIJZINGEN 】

《 Verbeteren van een fout in patroonbreien 》

※ Zie hoofdstuk "Wat moet u doen als u fouten maakt bij patroonbreien" in de KH handleiding.

- (1) Volg de aanwijzingen in de handleiding op, voordat u de sledes verwijdert.
- (2) Verwijder de KH- en KR slede. Plaats de KH slede links van het breiwerk en plaats de KR slede rechts van het breiwerk. (Lees de handleiding van het dubbelbed voor aanwijzingen betreffende installatie en start.)
- (3) Haal de verkeerde toeren uit. Hang de uiteinden van de draden aan de en rijg de kleuren in de bijbehorende openingen van de wisselknoppen.
- (4) Zet na het uithalen de naalden van zowel de breimachine als de dubbelbedaanvulling op één lijn in de B-stand.
- (5) Ga in het patroon zoveel toeren terug, als u heeft uitgehaald.
- (6) Wanneer u de garens automatisch verwisselt, zet de bedieningshendel dan op "▶" (werkstand). Wanneer u de garens handmatig verwisselt, zet de bedieningshendel dan op "■" (ruststand).
- (7) Laat de slede van de breimachine, zoals hij was (heftoets: PART L en R, veranderknop: KC). Haal de slede over van rechts naar links; de draad is niet door het toevoeroog geregen; de rechte naalden worden nu geselecteerd.
- (8) Verbindt de KH en KR slede.
- (9) Haal de sledes over naar links en druk op de knop van het garen dat u wilt gaan gebruiken. (De garenschaak voor het kleurnummer, dat op het display verschijnt, komt automatisch omhoog wanneer u gebruik maakt van de automatische garenswisselaar.)
- (10) Ga door met breien, en volg de stappen uit "Wat moet u doen als u fouten maakt bij patroonbreien" in de KH handleiding.

《 Verkorte toeren 》

※ Tijdens het breien van meerkleurige dubbelbedpartonen in de 1/1 naaldselectie, breit U de halsen schouderlijn door minderen en meerderen in plaats van met verkorte toeren.

● De uitleg betreft verkorte toeren aan de linkerkant.

- (1) Zet de slede aan de rechterzijde van de machine.
- (2) Zet de heftoetsen R en L van de dubbelbedslede op P.R. (patenttoets op R en kantenhendels R en L op N).

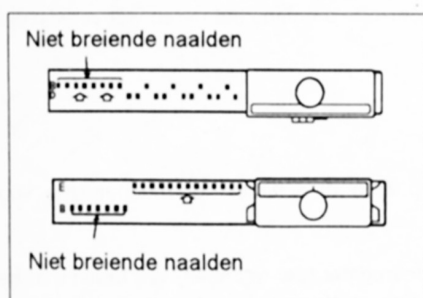

- (3) Zet de naalden van de breimachine waarmee U niet wilt breien terug in de B-stand en zet de averchte naalden waarmee U wel wilt breien naar voren in de E-stand.

- (4) Haal de slede over naar links en verwissel van kleur.

- (5) Zet de naalden van de breimachine waarmee U niet wilt breien terug in de B-stand en zet de averchte naalden waarmee U wel wilt breien naar voren in de E-stand.

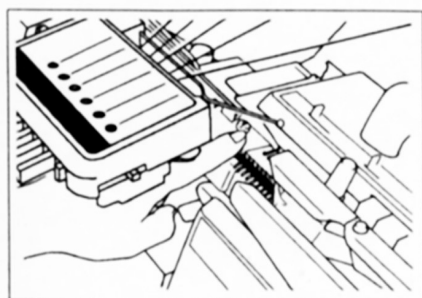

- (6) Houd de kleur draad die niet gebreid wordt met de hand vast om hem in de naaldkam te leggen (dit dient herhaald te worden) en haal de slede over naar rechts. U heeft nu de eerste verkorte toer gebreid. Van nu af herhaalt U de stappen (3) tot en met (6), terwijl U het aantal naalden waarmee U niet wilt breien, steeds varieert.

● Er is geen verschil tussen het breien van verkorte toeren aan de rechterzijde en linkerzijde, alleen hoeft u rechts de draden in de ruststand niet tussen de naaldkammen te houden.

