

BRUGSANVISNING

TIL STRIKKEMASKINE



Empisal-Knitmaster®

MODEL - 326

DANISH

NYD STRIKNINGEN MED DERES NYE
ROYAL KNITMASTER STRIKKEMASKINE
326 HULKORTMASKINE



Vi ønsker Dem tillykke med Deres nye ROYAL KNITMASTER 326 strikkemaskine.

De må mange gange have ønsket, selv at strikke Deres egen og deres families tøj, og sådan som De bedst kan lide det.

Følg instruktionen og illustrationerne omhyggeligt, og De vil på kort tid være maskinstrikkende - ikke kun strikkende, men De vil også nyde at bruge Deres nye strikkemaskine.

Denne lille bog er blevet revideret mange gange, men skulle De have nye ideer som kan hjælpe Dem selv, og mange andre, så lad os det vide, gode råd er altid velkomne .

De vil syntes om at lære at strikke, og denne lille bog vil hjælpe Dem. Hvis noget skulle gå galt, BLIV IKKE BANGE - læs instruktionen igen, og De vil hurtigt igen strikke.

HUSK - ØVELSE GØR MESTER.

Deres

ROYAL KNITMASTER STRIKKEVENINDE

UDPAKNING AF MASKINEN

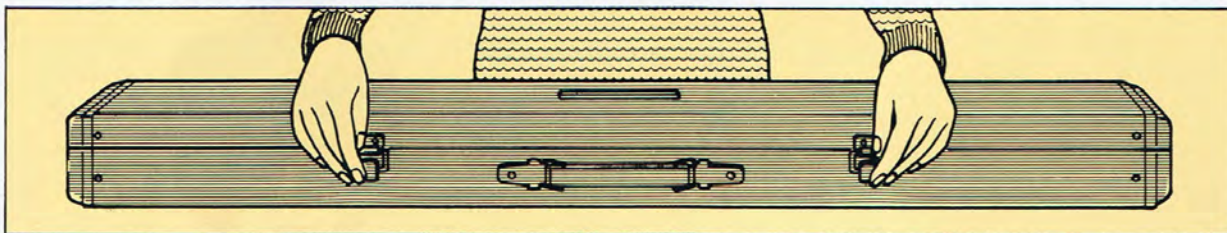

1. Anbring maskinen på et bord, med håndtaget bagud.
2. Nu åbnes begge låse på bagsiden af maskinens låg.

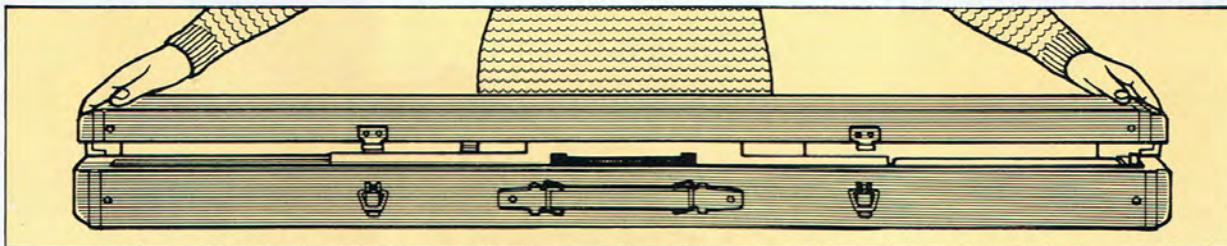

3. Løft låget på ydersiderne, og bevæg det i retning mod Dem selv, for at befri den fra maskinen.

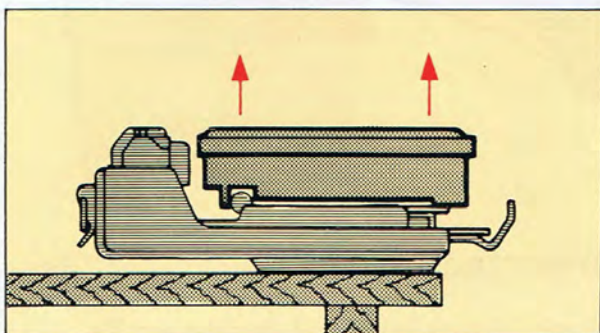

OPSÆTNING AF MASKINEN

Tag tilbehørsæsken fra maskinen.

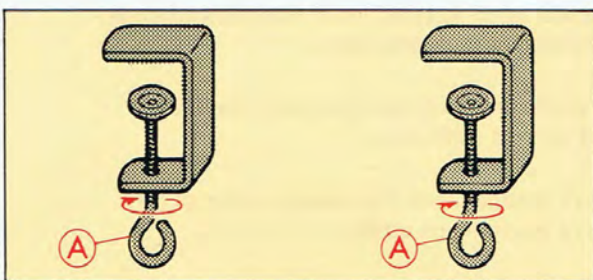

BORDSKRUE

Tag de 2 bordskrue i tilbehørsæsken. Drej skruer A i urviserens retning så meget De kan.

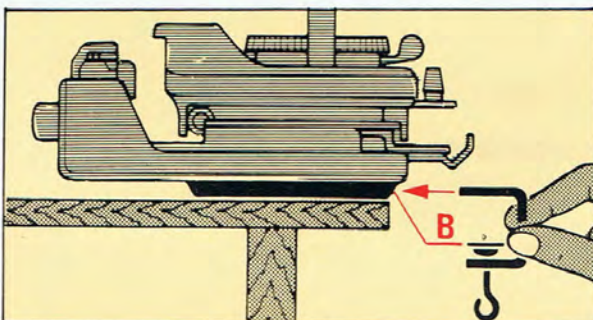

Se efter at maskinen står lige ved bordets kant.

Sæt bordskrue i hullerne B under maskinen.

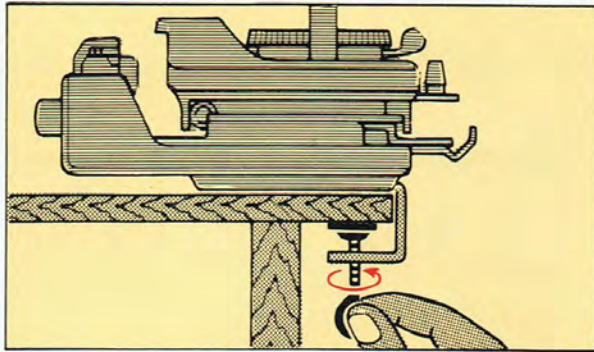

Skrue begge bordskruer fast ved at dreje dem i pilens retning.

(BRUG IKKE VOLD.)

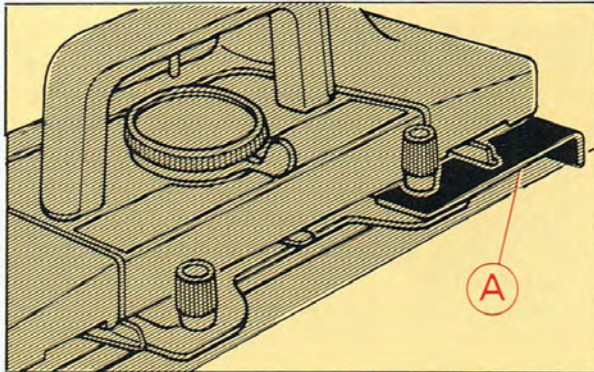

SLÆDENS LÅSEPLADE

For at beskytte slæden er denne, når maskinen ikke benyttes sikret til nålesengen med en låseplade A.

VIGTIGT: gen låsepladen på et sikkert, sted da De skal bruge den når maskinen skal pakkes ned.

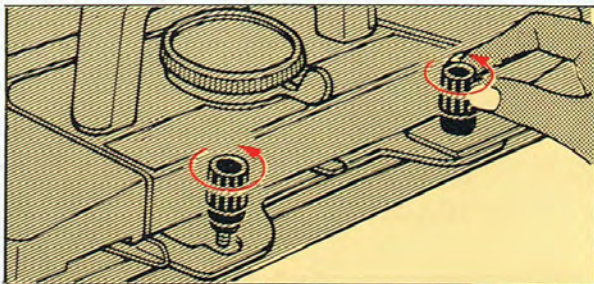

Løsn begge skrueknapper ved at dreje i pilens retning.

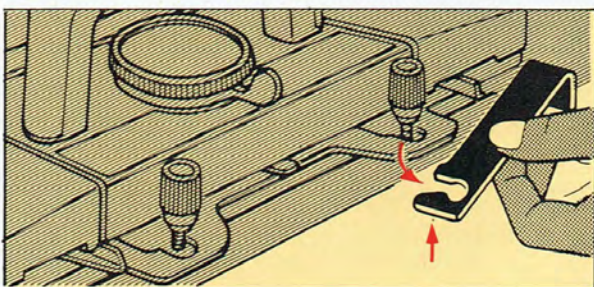

Fjern slædens låseplade ved at trække den mod Dem selv og derefter løfte opad.

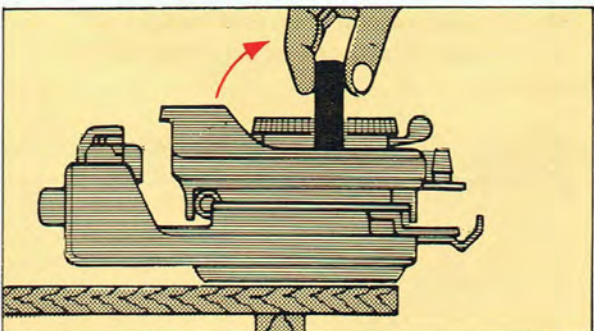

Løft slædehåndtaget indtil det kommer i sit rigtige leje.

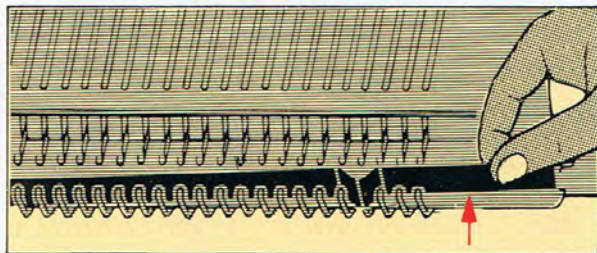

Fjern papstrimlen (nålebeskytter) fra maskinen.

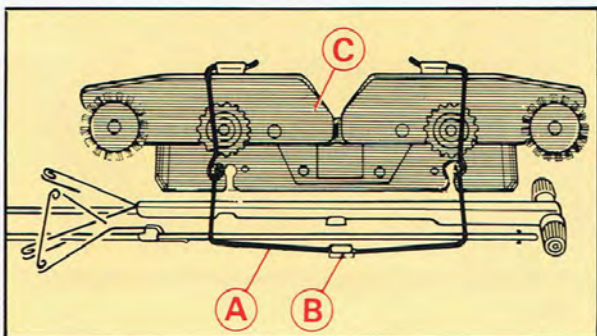

SINKERARM

I låsen løsnes holde fjeder A, idet De trykker på højre og venstre side af bøjlen nedad, trækker den fremad og løfter den opad i pilretningen.

Fjern derefter sinkerarmen C.
For at løsne sinkerarmen, skub den lidt tilbage og løft opad.

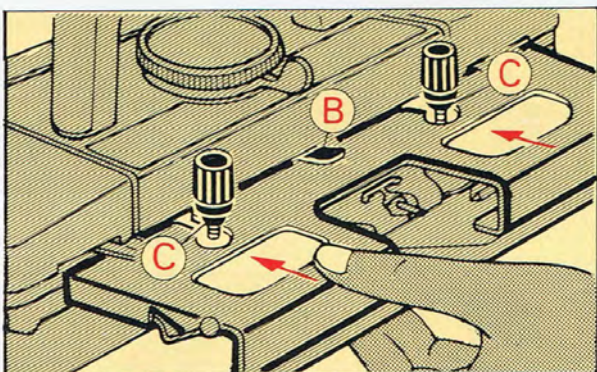

Skub sinkerarmen under holdestift B og de 2 skruer C.

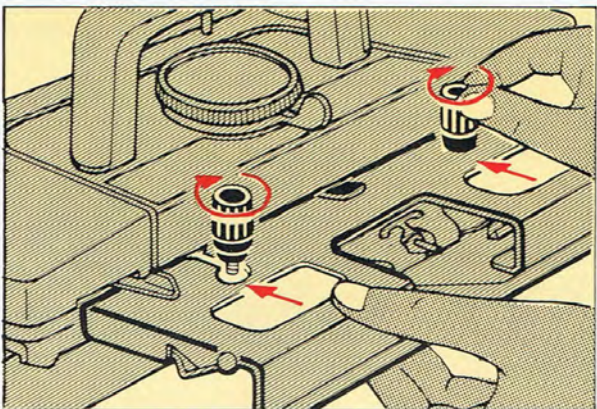

Skub sinkerarmen så langt som muligt ind under begge skruer, og drej skruerne i pilens retning.

VIGTIGT: Før De går videre, kontroller følgende 2 punkt nøje.

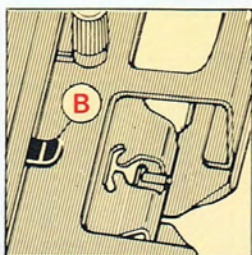

1. KORREKT

1. Kontroller at holdestift B er over sinkerarmen.

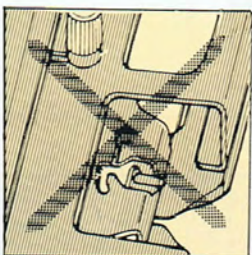

FORKERT

Ikke under som vist på billedet.

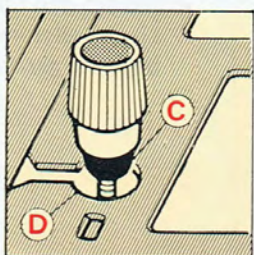

2. KORREKT

2. Kontroller at skrueknapperne C passer i sinkerarmens huller D ikke over sinkerarmen som vist på billede 2.

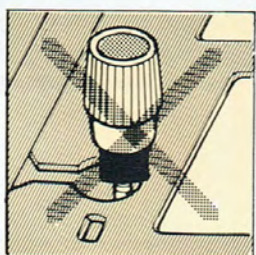

FORKERT

Ikke ovenpå sinkerarmen som vist på billedet.

OPSÆTNING AF GARNSPÆNDINGEN

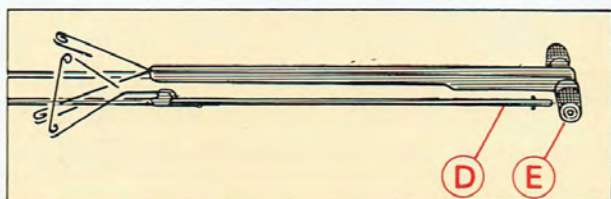

GARNSPÆNDEREN

Løsn stålarmen fra holdepladen i maskinens låg og fjern garnstativet D og garnspænderen E.

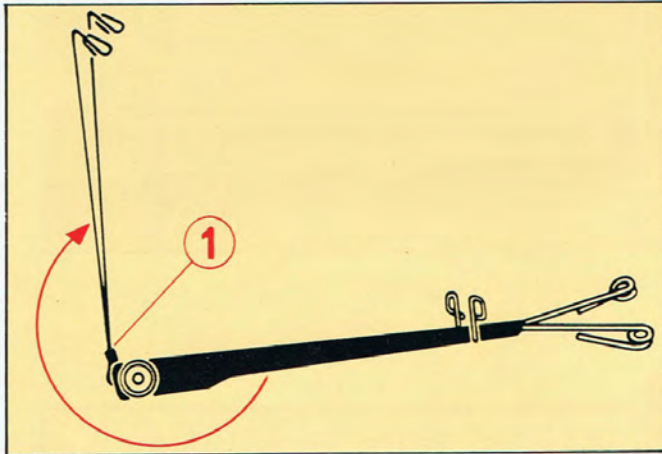

1. Drej begge trækfjedre, indtil de er i deres rigtige position.

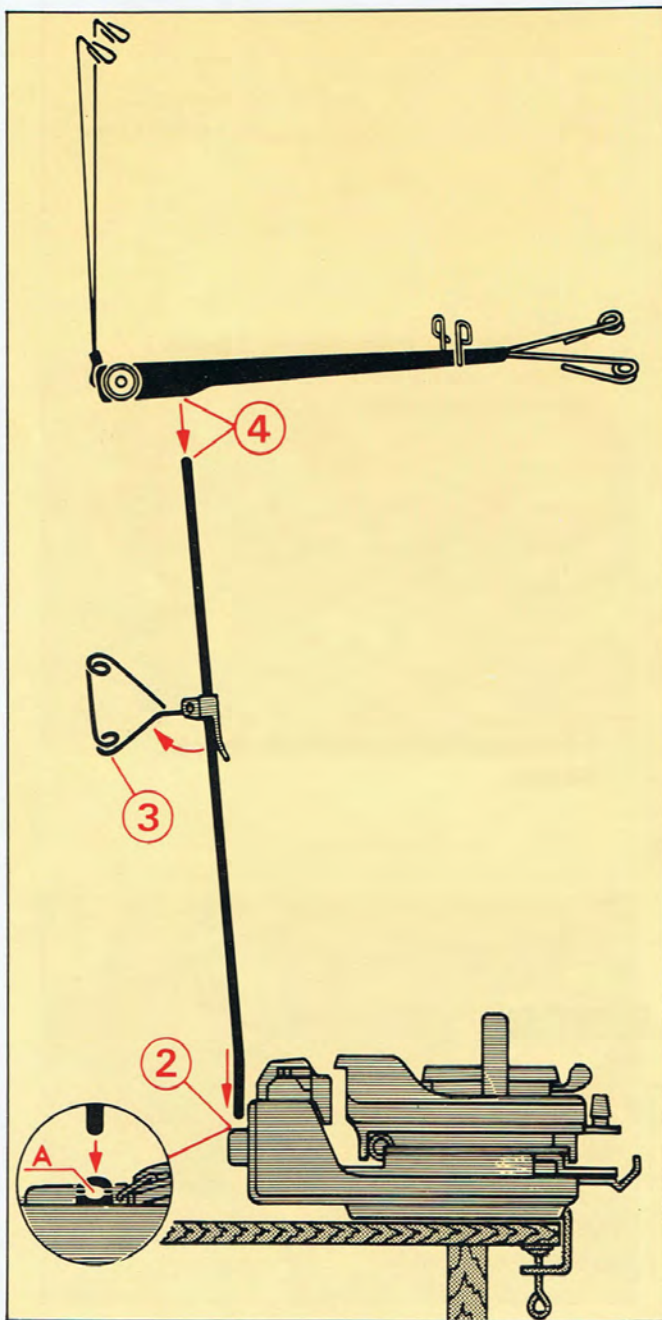

2. Indsæt den korte bøjede ende af garnstativet i højre eller venstre holder. Bemærk at bagerste garnfører er bag garnstativet.

3. Hæv bagerste garnfører.

4. Sæt derefter garnspænderen med den runde åbning på holdestativet.

MASKINENS DELE

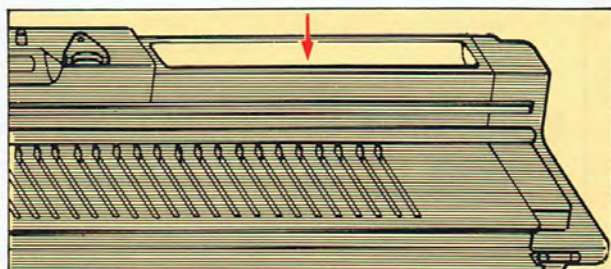

TILBEHØRS SKÅL

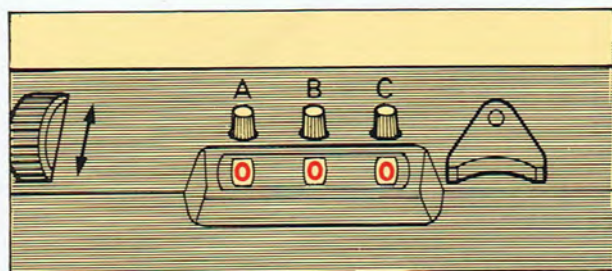

RÆKKETÆLLEREN

BEMÆRK: Alle 3 tal på rækketælleren kan justeres hver for sig, ved at dreje plastikknapperne A, B og C i den retning De behøver.

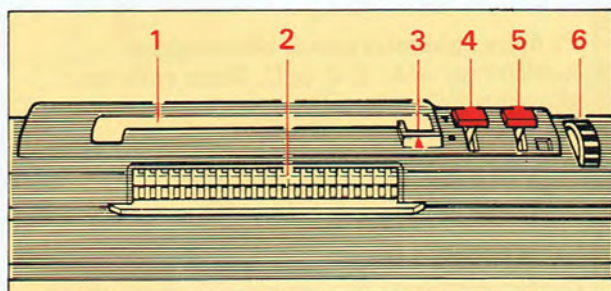

MØNSTERPANEL

1. Hullkort indsætningsåbning
2. Mønsterkontaktarme
3. Mønstertælleren
4. Kortudløser
5. L knap
6. Indføringsknap

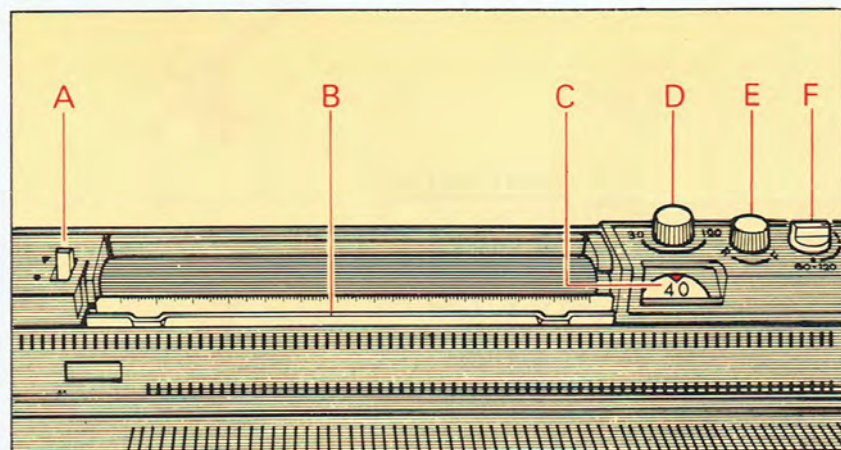

STRIKKEAUTOMAT

- a) Valseudløser
- b) Maskeskalaholder
- c) Rækkeviseren
- d) Rækkeindstillingsknap
- e) Fremføringsknap
- f) Skalaomstillingsknap

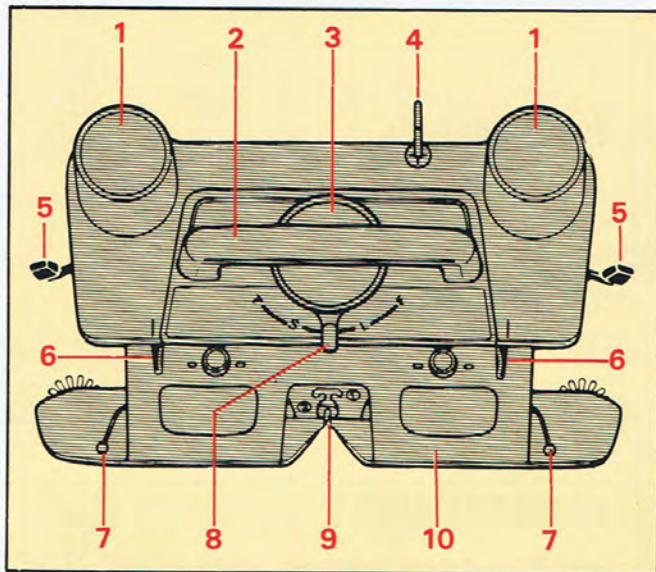

SLÆDENS DELE

1. Venstre og højre mønsterblok
2. Slædehåndtag
3. Maskespænding
4. Rækketællerarm
5. Venstre og højre sideløftere
6. Venstre og højre forløftere
7. Venstre og højre væveførere
8. Mønstervælger
9. Trådfører
10. Sinkerarmsplade

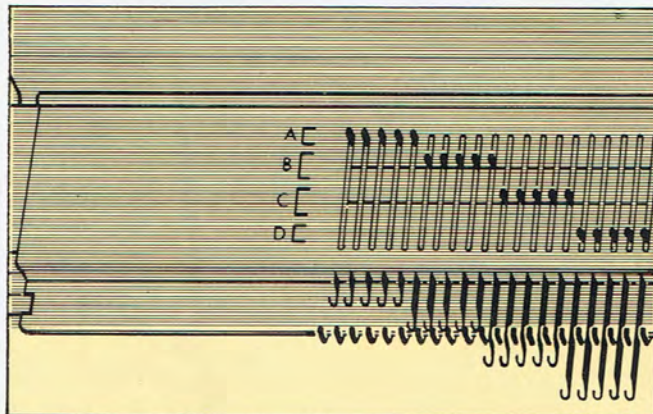

På højre og venstre side af nålesengen er markeringerne A, B, C og D. Dette er de forskellige nålepositioner.

- A. Nålene er i 'ikke strikke stilling'.
- B. Nålene er i normal strikkestilling.
- C. Til kantsnåle når forløfteren er på I.
- D. Her er nålene i ikke strikke-stilling, til delvis strikning, forløfterne må være på I.

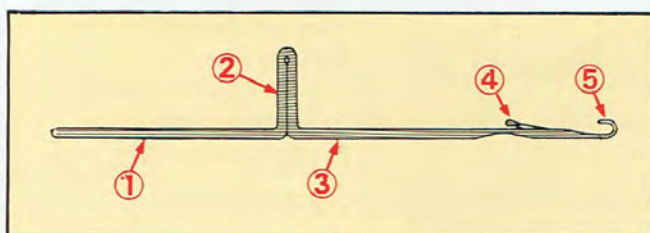

TUNGENÅLEN

1. Skaft
2. Fod
3. Skaft
4. Tunge
5. Hægte

HVORDAN MASKERNE FORMES

Tungenålens bevægelser, mens De strikker, styres af slæden.



1. Når nålen skubbes fremad, åbner den tilbageglidende maske automatisk tungen.



2. Nålen skubbes mere fremad og masken glider bagved tungen.



3. Garnet bliver automatisk lagt i den åbne hægte, som forberedelse til en ny maske.



4. Nålen trækkes tilbage i nålesengen, og den gamle maske glider frem og lukker tungen over garnet i hægten. Kun hvis der ikke ligger garn i hægten ved tilbagetrækningen, opstår fejlmasker.



5. Nålen trækkes tilbage, og den gamle maske glider på den lukkede tunge.



6. Er nålen trukket helt tilbage, er den gamle maske gledet over den lukkede nål, og en ny maske er opstået i hægten. Denne bevægelse gentager sig, og når slæden er gledet over bredden af hele nålesengen, er der opstået 200 nye masker, som beskrevet ovenfor.

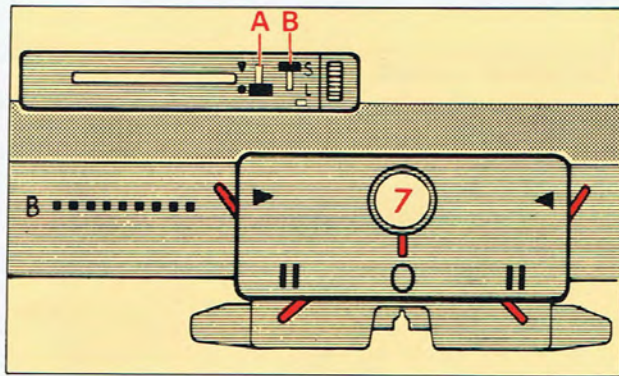

SLÆDEN ER I HØJRE SIDE.

Kortudløseren A	på ●
Mønsterskifteknop B	på S
Højre sideløfter	på ►
Venstre sideløfter	på ◄
Maskespænding	på 7
Mønstervælger	på 0
Højre forløfter	på II
Venstre forløfter	på II

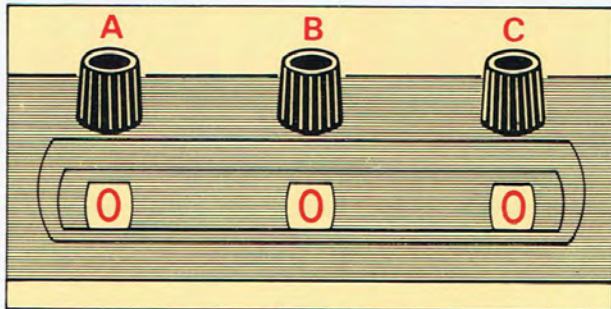

Drej rækketælleren til 000, ved at dreje knapperne A, B og C.

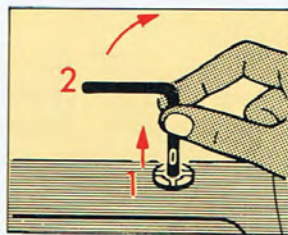

KORREKT

RÆKKETÆLLERARM

For at sætte rækketællerarmen igang, skal denne først trækkes opad og derefter bagud. Hold på midten af armen.

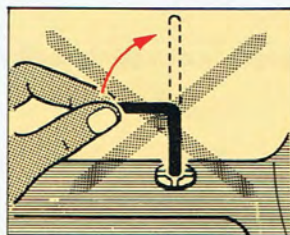

FORKERT

Hold aldrig rækketællerarmen på siden og drej som vist på billede 2, da det kan beskadige rækketællerarmens holdeøksen.

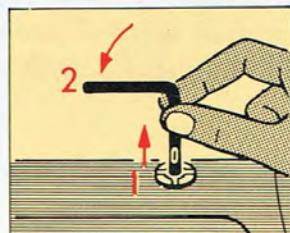

BEMÆRK:

For at stille rækketælleren ud af funktion, hold den på midten løft op og drej den til siden.

FORBEREDELSE AF GARNET

Forberedelse af garnet er meget vigtigt, vi vil sætte pris på at De læser næste kapitel meget omhyggeligt.

Maskinen er konstrueret til at kunne strikke med alle slags garn.

Men til at begynde med anbefaler vi Dem altid at bruge et nyt nøgle 4 trådet garn, aldrig rester.

Når De er mere øvet, kan De bruge alle slags garn.

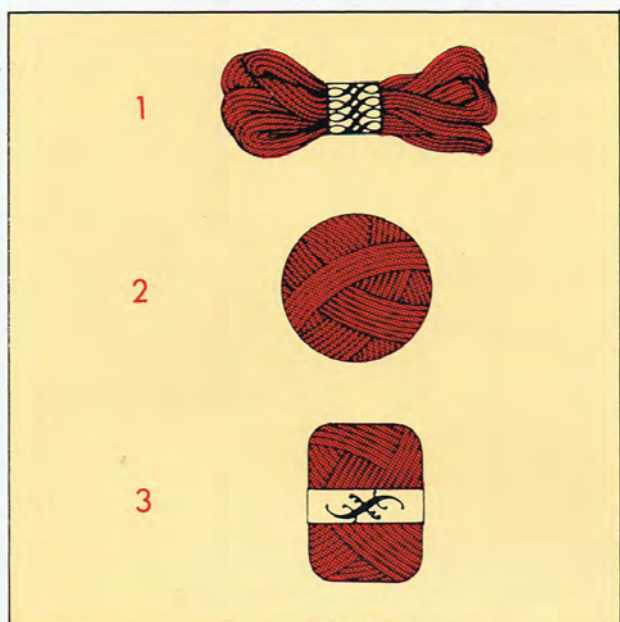

1. Det er umuligt at strikke af et bundt som dette. De er nødt til at vinde det om med garnvinder.
2. Håndviklede nøgler ser godt ud, men er helt umulige at bruge til maskinen. Det vil rulle frem og tilbage, og garnet vil komme i uorden.
3. Det er ikke at anbefale, men måske kan De strikke fra Dette nøgle, men kun hvis De kan trække tråden indefra. De kan ikke strikke hvis De trækker tråden fra ydersiden.

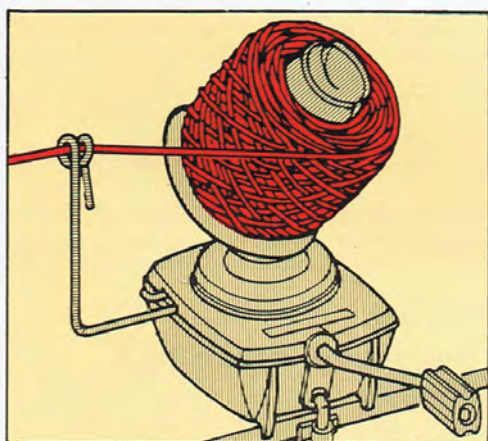

AUTOMATISK GARNVINDER

Nødvendig ekstra tilbehør.

Garnvinderen vil vinde Deres garn hurtigt og perfekt, klar til maskinstrikning. I løbet af få sekunder er Deres garn vundet i et fint nøgle.

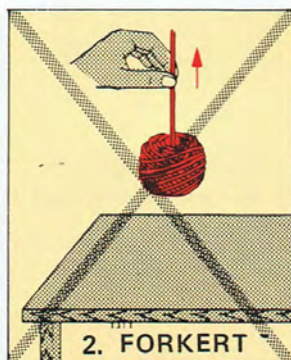
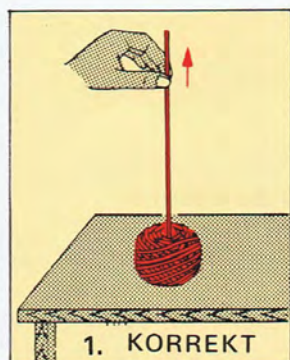

VIGTIG PRØVE

Garnet skal lade sig trække ud af midten på nøglet, uden at dette løfter sig fra bordet. Se billede 1.

TRÅDNING AF MASKINEN

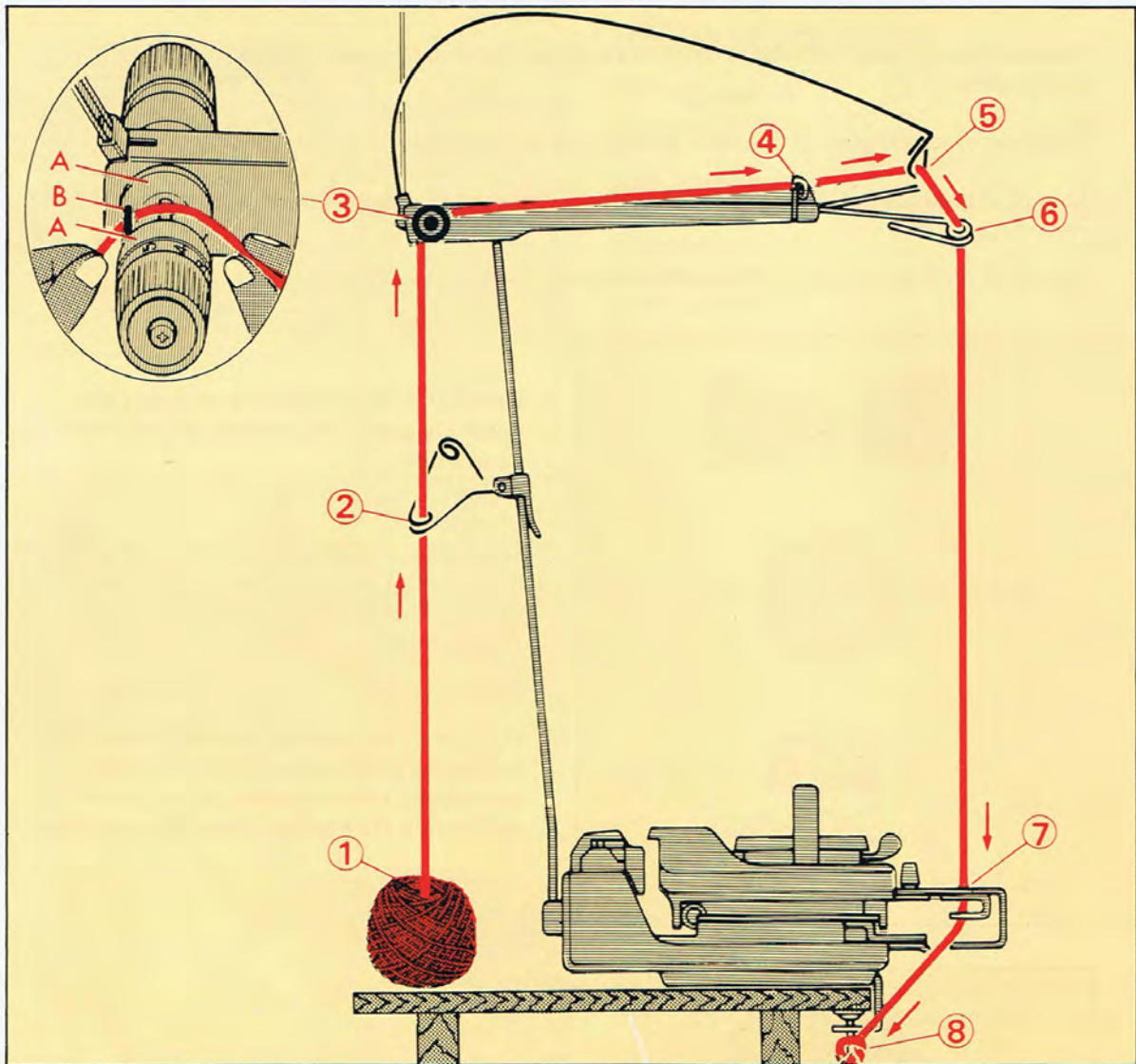

SLÆDEN ER I HØJRE SIDE.

1. Træk garnenden ud af garnets midte, vær sikker på at garnet kommer let og ikke løfter sig fra bordet.
2. Tråd garnet gennem garnførerøjet.
3. Læg garnet mellem spændingsskiverne A, og træk til garnet er under kobberstiften B.
4. Tråd garnet gennem trådførerøjet.
5. Tråd garnet gennem førerøjet på trækfjederen.
6. Tråd garnet gennem garnførerøjet.

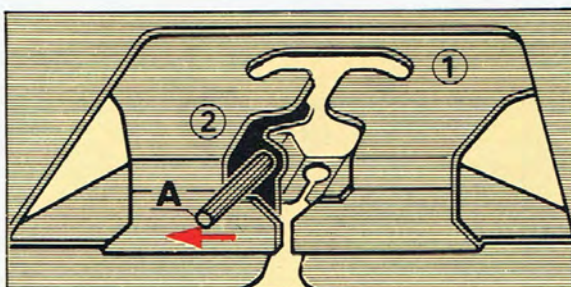

7. Åbn garnføreren ved at skubbe tappen A til venstre.

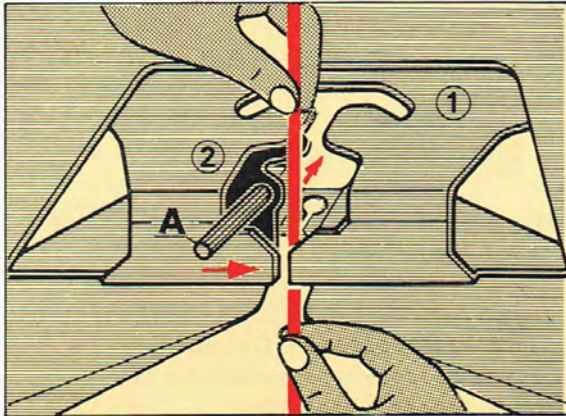

Hold garnet med begge hænder, og lad det glide ind i garnføreren.

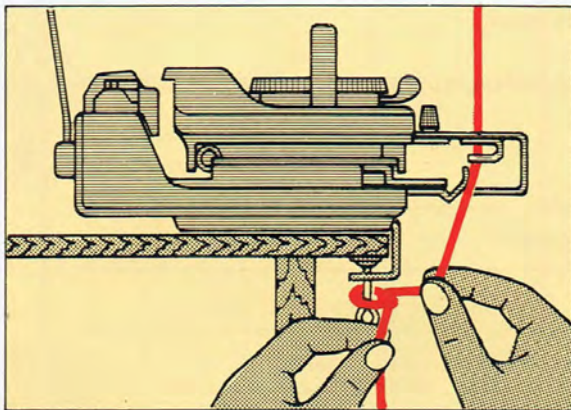

8. Bind garnenden fast til højre bordskru.

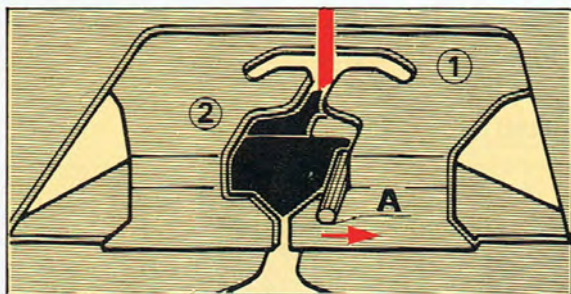

VIGTIGT

a) Luk garnføreren ved at skubbe tappen til højre.
Vær sikker på at garnet sidder rigtigt inden De begynder at strikke.

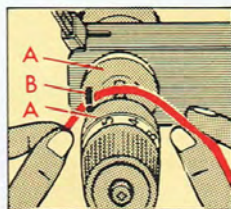

b) Garnet placeres mellem skiverne A og under kobberstift B.

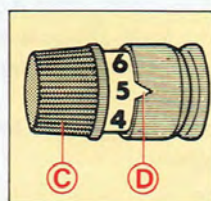

c) Garnspænder spændingen indstilles ved at dreje plastikknappen C til det ønskede tal står i udskæring D.

SPÆNDING OG MASKESTØRRELSE

VED HÅNDSTRIKNING ER DET VIGTIGT AT HAVE DEN RIGTIGE PINDESVÆRELSE TIL DERES GARN.

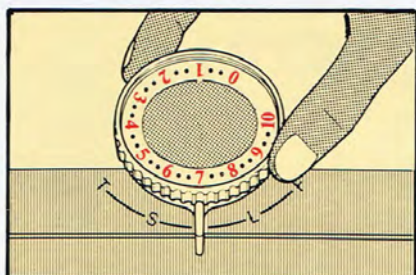

På midten af slæden er maskespændingsregulatoren.

Mellem numrene kan De se 2 små prikker, disse er også spændinger. De betyder, at De kan lave en nøjagtig maskestørrelse til hvilken type garn, De ønsker.

Det er ikke muligt her at fortælle, hvilken maskestørrelse.

De skal bruge til Deres garn, fordi der er mange forskellige typer garn. Det følgende er kun en vejledning.

Garntype	Garnspænding	Spændingsregulator
Tynd	4 – 7	1 – 4
Mellem	3	5 – 8
Tyk	1 – 2	9 – 10

Maskestørrelsen skal være 2 tal højere til en trøje end til en nederdel. Trøjen skal være løs og smidig, men nederdelen vil miste faconen, hvis den ikke bliver strikket lidt fastere.

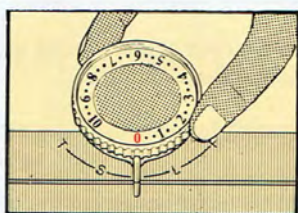

Maskespændingen på 0, den tætteste spænding, som kan opnås. (Mindste masker).

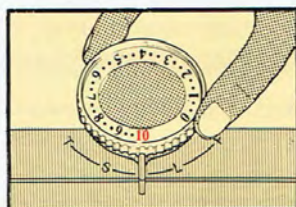
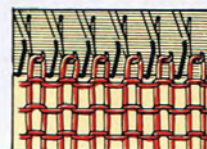

Maskespændingen på 10, den løseste spænding, som kan opnås. (Største masker).

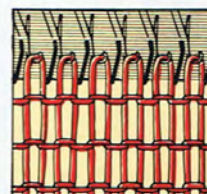

HVIS SPÆNDINGEN ER FOR STRAM –

Vil det blive svært, måske umuligt at strikke, og De vil bruge mere garn. Bruge unødige penge, og Deres strikketøj vil blive hårdt og ubrugeligt.

HVIS SPÆNDINGEN ER FOR LØS –

Vil Deres strikketøj ikke have facon, eller vil hurtigt miste faconen.

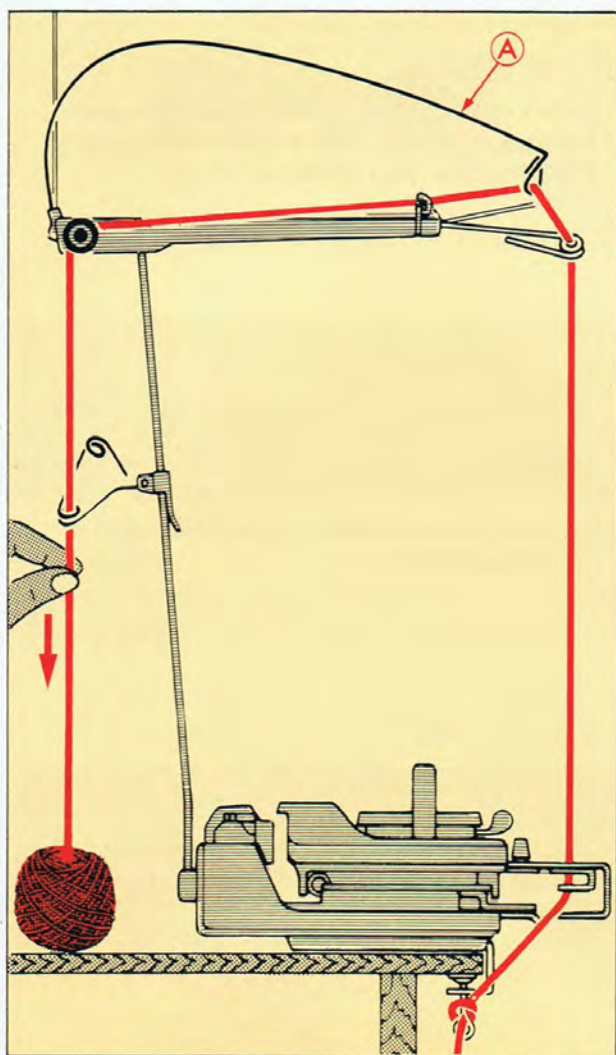

VIGTIGT:

Før De begynder at strikke, træk garnet ned bag garnstativet i pilens retning indtil tråden spænder, derved bliver trækfjederen A bragt i vandret position.

OPSLÅNING

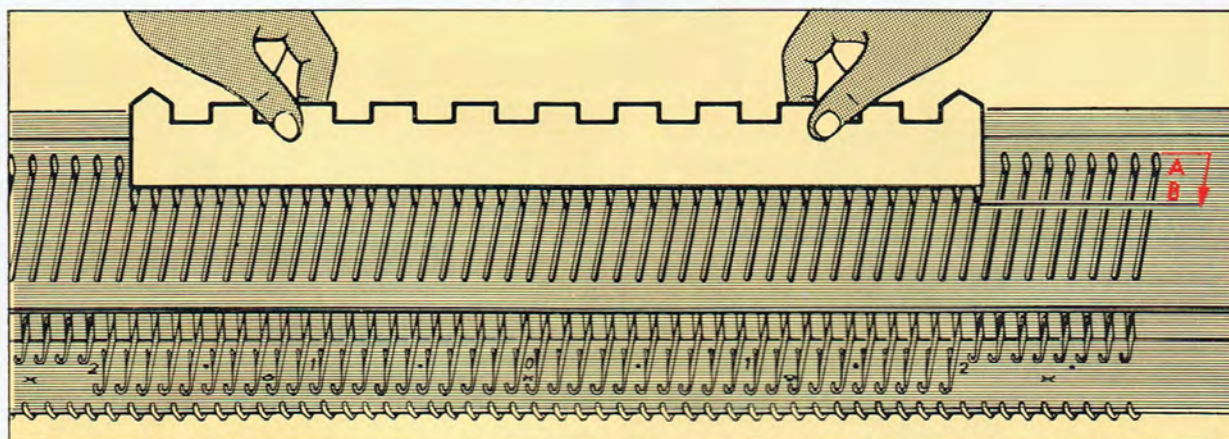

Med den glatte side af nålekammen bringes 20 nåle på hver side af midten i B pos.

Nu har De 40 nåle i B pos. Alle andre nåle skal blive i A pos. (ikke strikke position).

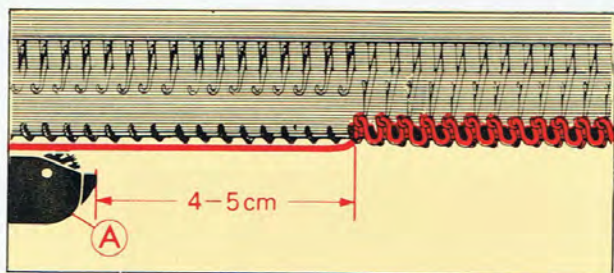

Strik 1 række, ved at skubbe slæden langsomt fra højre til venstre indtil sinkerarmspladen A er forbi de sidste nåle i B pos. ca. 4-5 cm.

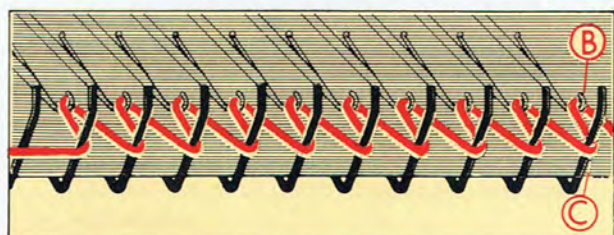

BEMÆRK:

Der er nu formet masker mellem nålekrogen B og afstrygerglitteret C.

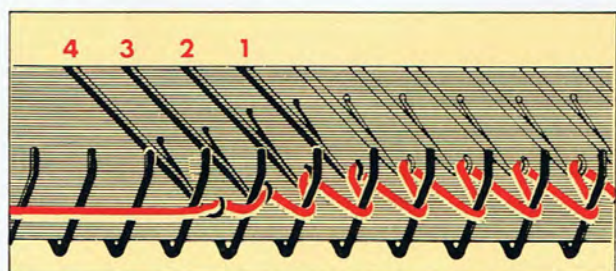

Ved strikning af første række kan det ske at maskerne i venstre side bliver mindre. (se billedet, nål 1-2-3 og 4.) Dette er forkert men kan nemt rettes.

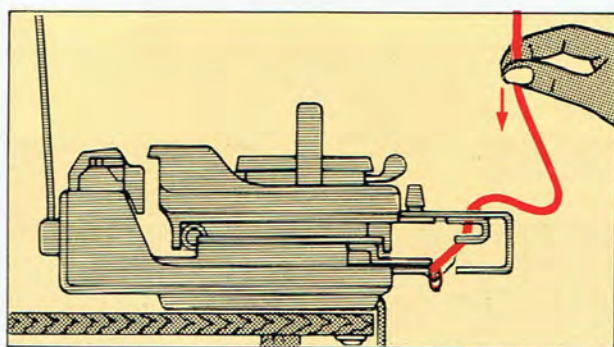

RETTELSE:

Hold garnet over trådføreren og træk ned til det danner en løkke.

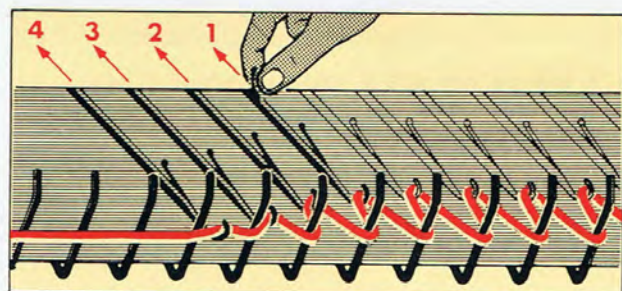

Begyndende med den mindste maske længst væk fra slæden, i dette filfælde nål 1. Skub nålene tilbage i B pos. en for en.



NYLONSNOR

Tag nylon snoren i tilbehørsæskan. Kontroller at der ikke er knuder på snoren inden De bruger den, da De ellers ikke kan trække den ud af strikkesøjlet efter opslåningen.

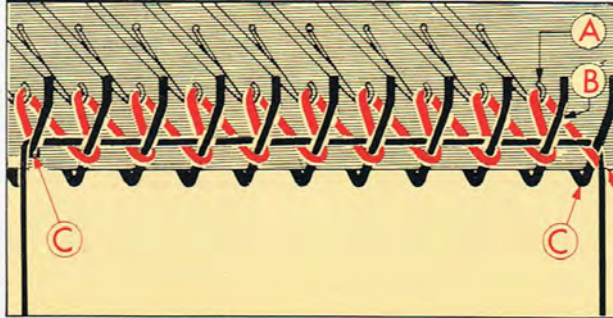

Læg nylon snoren over maskerne mellem nåle-krogene A og afstrygerglitteret B. Træk nylon snoren ned på hver side af sidste maske i højre og venstre side.

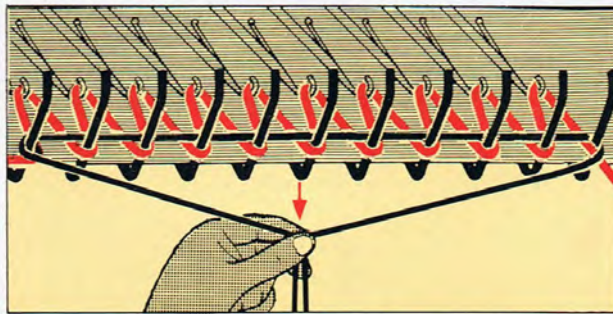

Hold enderne sammen og træk stramt nedad, sådan at nylon snoren er under nålehægterne

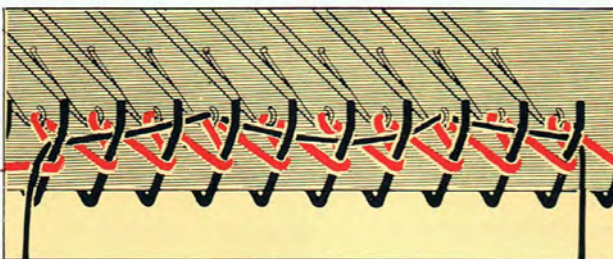

Før De strikker næste række, bemærk at nylon snoren ligger rigtigt da snoren ellers vil komme i uorden ved næste række.

FORKERT

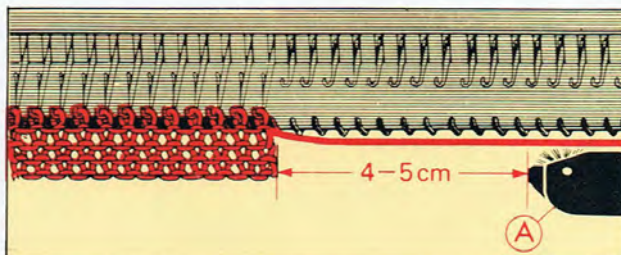

Strik 5 rækker og stop med slæden i højre side.

Pas på at sinkerarmspladen hele tiden kommer ca. 4-5 cm forbi nålene i B pos. ved hver række.

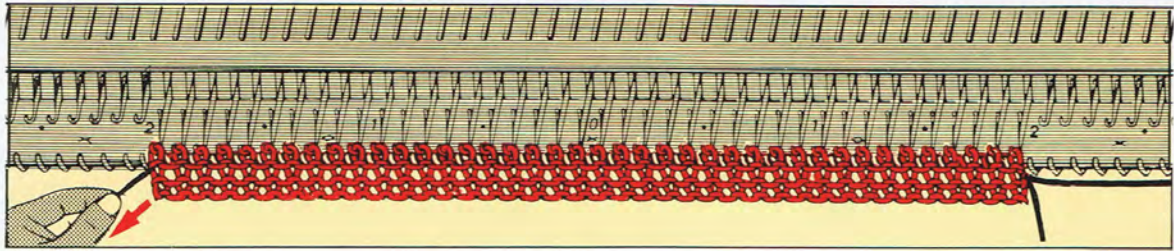

Træk nylon snoren ud af strikketøjet, og tag garnenden fra bordskruen.

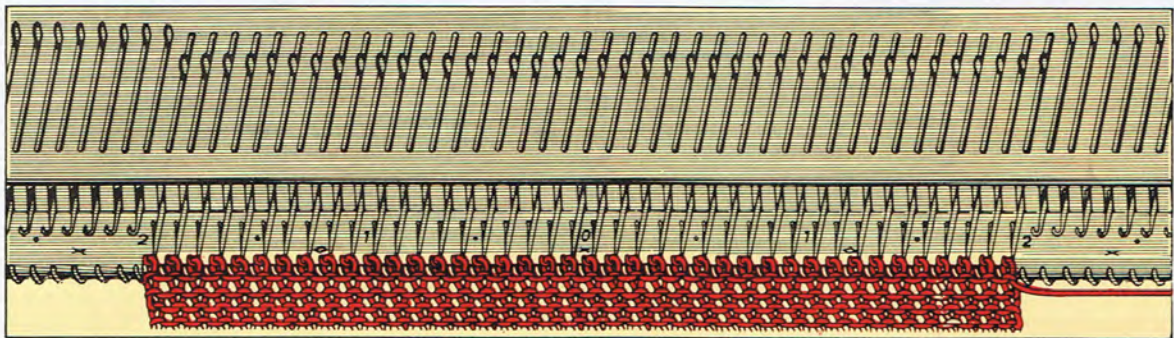

Strik videre til De har 40 rækker.

HVORDAN MAN TAGER STRIKKETØJET AF UDEN AT LUKKE AF

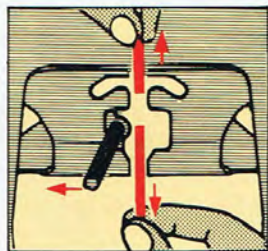

1. Tag garnet af trådføreren.

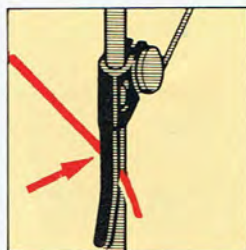

2. Og gør den fast til garnclipset på garnstativet.

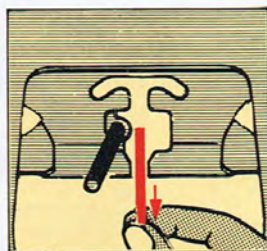

3. Træk garnet ud af trådføeren, og lad det hænge ned langs strikkesøjlet.

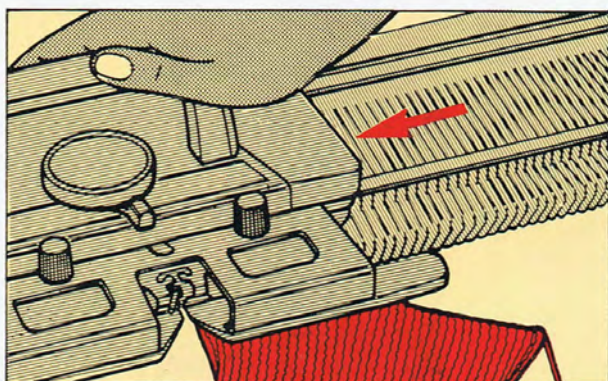

Fjern maskeprøven fra maskinen, ved at køre slæden over strikkesøjlet.

Strikkesøjlet falder automatisk af men der er åbne masker.

DE HAR NU PRØVET DET VIGTIGSTE VED MASKINSTRIKNING.

DE ER NU MASKINSTRIKENDE

HVIS DE HAR HAFT VANSKELIGHEDER MED DE FØRSTE RÆKKER, SE EFTER

1. At slæden **ALTID** passerer **ALLE** nåle i **STRIKKE** position, før De kører tilbage og strikker næste række.
2. At garnet er egnet til maskespændingen.
3. Garnet er trådet rigtigt.
4. At garnet er rigtigt vundet til maskinstrikning.

HUSK ALTID at køre slæden helt forbi nåle i B pos. før De strikker næste række tilbage.

MEN – Hvis De kører slæden for langt ud, får De vrøvl med maskespændingen, og garnet vil gå i børsterne på sinkerarmen, i dette tilfælde vil slæden gå fast eller garnet vil bryde.

MØNSTERSTRIKNING MED ET HULKORT

De følgende grundmønstre kan strikkes på

ROYAL KNITMASTER

Strikkemaskinen Model 326



* ENKELT MOTIV MØNSTER

* HULMØNSTRE

* FANGMØNSTRE

* KNIPLINGSMØNSTRE

* KNIPLINGSMØNSTRE

* NORSKE MØNSTRE

* PLATINMØNSTRE

* VÆVEMØNSTRE

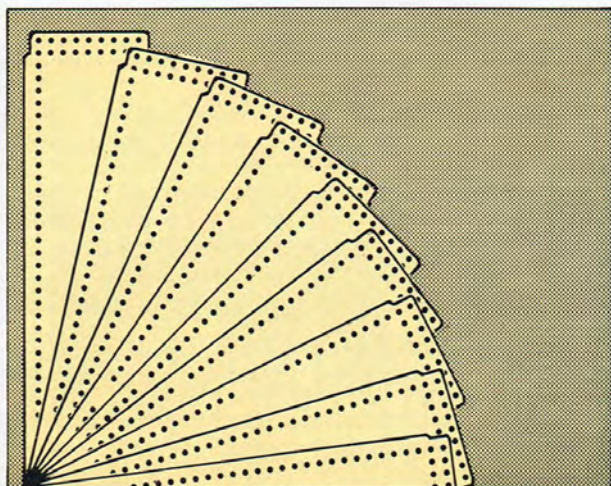

HULKORTENE

Der er 20 hulkort med Deres maskine.

Hulkortene har numrene 1 - 20.

VIGTIGT: Fold eller bøj ikke kortene.

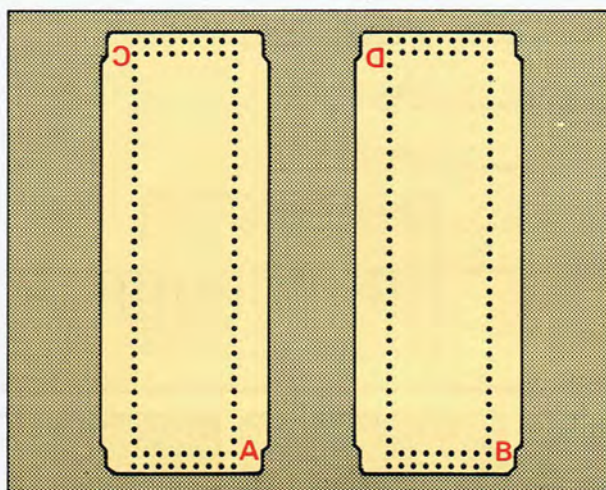

Kortene kan bruges på 4 forskellige måder og er mærket A, B, C og D.

A viser grundmønsteret.

Hvis B, C eller D siden indsættes i mønsterpanelet, kan mønsterretningen blive skiftet.

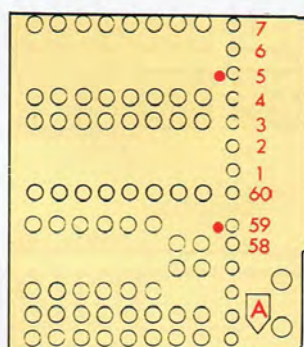

FARVE SKIFTE VISER

Kort nr. 5, 6-03 og 19-03 har røde mærker ved siden af et nummer, hvilket betyder at man kan skifte farve.

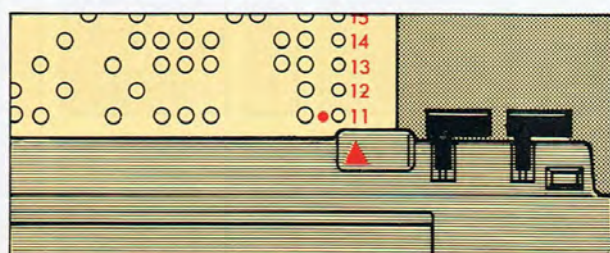

Når det røde mærke er i rækkeviseren, kan De skifte farve, ved at fjerne farve 1 fra trådføreren og tråde en anden farve i trådfører 1.

I MØNSTERBOGEN VIL DE FINDE DE FØLGENDE MØNSTERKORT

MOTIVMØNSTRE

(side 1 – 5)

A-1 A – 5 (24–33)



Empisal-Knitmaster®

O									R
C						A 16 ● S	▶ 0 ◀	1	1
1	▲ ▲	▲ ▲	▲ ▲	▲ ▲	12 12	▼	F	1 2	33
B-1	B-2	B-3	B-4	B-5	B-6	B-7	B-8	B-9	

FANGMØNSTRE (side 6 – 13)

KNIPLINGSMØNSTRE (side 14 – 18)

HULMØNSTRE (side 20 – 21)

NORSKE MØNSTRE (side 23 – 29)

Empisal-Knitmaster®

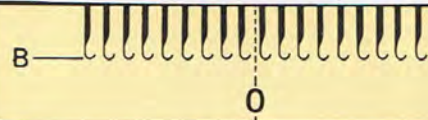

A-1

O									R
C					A 1 ● S	▶ 0 ◀	1	1	1
1	▲ ▲	▲ ▲	▲ ▲	▲ ▲	▼	T			↔
B-1	B-2	B-3	B-4	B-5	B-6	B-7a	B-7b	B-8	

PLATTING MØNSTRE

(side 19)



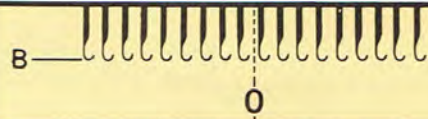

Empisal-Knitmaster®

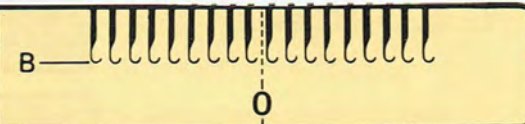

A-1

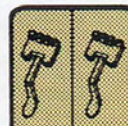
O									R
C					● S	▶ 0 ◀	1	1	1
1	▲ ▲						▲		↔
B-1	B-2	B-3	B-4	B-5	B-6	B-7a	B-7b	B-8	

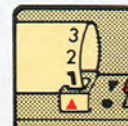
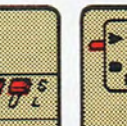
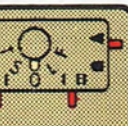
Empisal-Knitmaster®

A-1

O									R
C				A 1 ● S	▶ 0 ◀	1			1 →
1	▲ ▲		▲	▼				▲	↔
B-1	B-2	B-3	B-4	B-5	B-6	B-7a	B-7b	B-8	

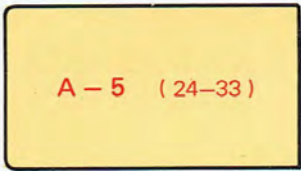
FORKLARING TIL MØNSTERKORTETS SYMBOLER



A – 1 HULKORT HENVISNINGS NR.

A – 5 Viser hulkortets henvisnings nr.
I dette tilfælde, brug kort nr. 5 side A.

(24-33) Viser hvor mange masker og rækker der er i et komplet mønster.
Venstre nummer står for masker.
Højre nummer står for rækker.

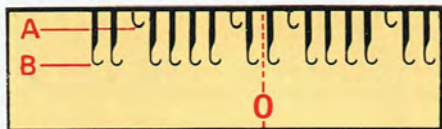

A – 1 NÅLEARRANGEMENT

Stil det ønskede antal nåle som vist i denne kolonne.



B – 1 STRIKKE FREMGANGSMÅDE



'C' viser kodet mønster i mønsterhjulene.



Nummeret viser strikkemåden.

B – 2 KAMVÆGTE



Trekant (▲) mærke viser at kamvægtene skal bruges.

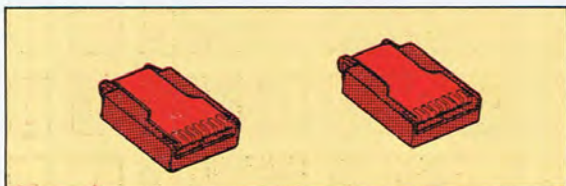

Tag kamvægtene i tilbehørsæsken, og hæng dem på strikketøjet ved strikning af dobbelt kant og mønstre.

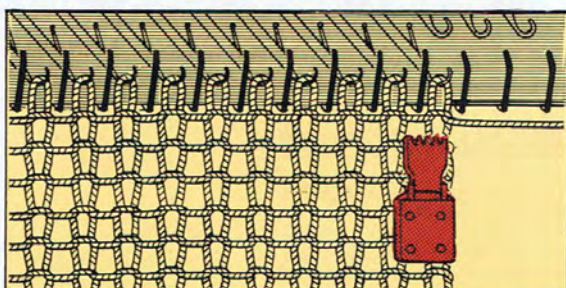

Hæng en vægt på venstre og højre side af strikketøjet.

Ved MOTIVSTRIKNING hæng kamvægtene på indersiden af motivmønsteret.

Når De har strikket 30–40 rækker flyttes vægtene opad mod nålene.

B – 3 GARNLØFTERE



Trekant (▲) mærke viser at garnløfterne skal bruges.

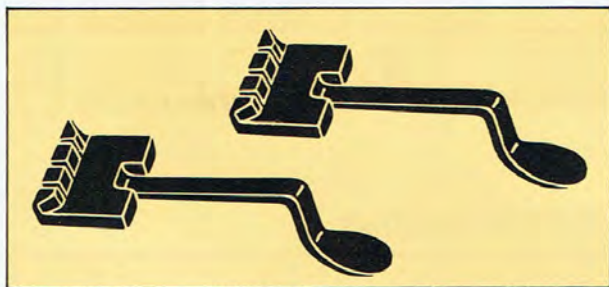

Dette er garnløftere hvoraf De i tilbehørsæsken vil finde 8 stk.

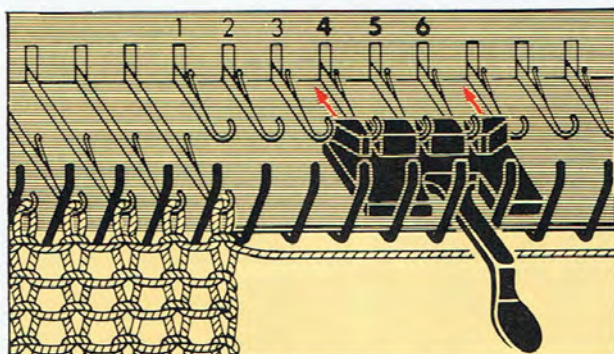

Indsæt en garnløfter under de 4-5-6 ikke arbejdende nåle med skaftet ud mellem 2 afstrygerstifter. Vær opmærksom på at den ovale side er nedad.

SKUB GARNLØFTEREN SÅ LANGT BAGUD SOM MULIGT.

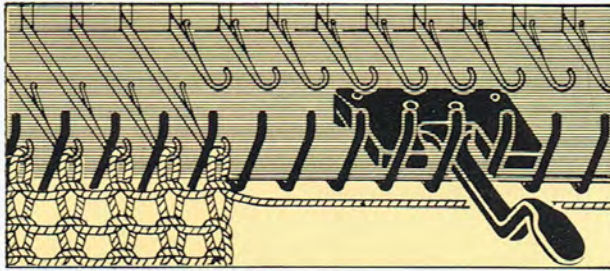

FORKERT

Indsæt ikke garnløfteren med den ovale side opad.

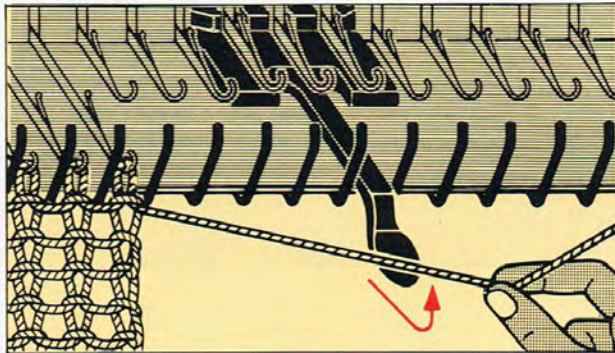

Ved strikning af fang- og fanghulmønstre skal garnet ligge ovenpå garnløfteren.

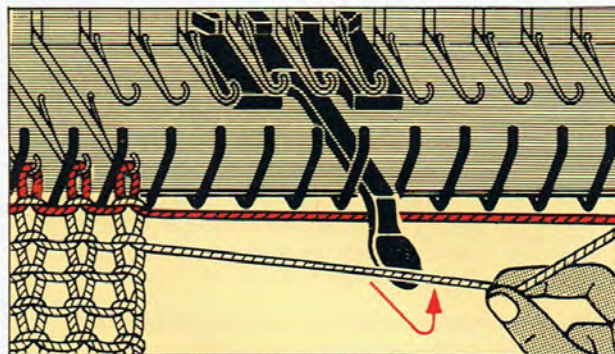

Ved motivmønster strikning skal garnet arrangeres som følgende:

- BUNDFARVEN Skal ligge overpå garnløfteren.
- ANDEN FARVE Skal ligge under garnløfteren.

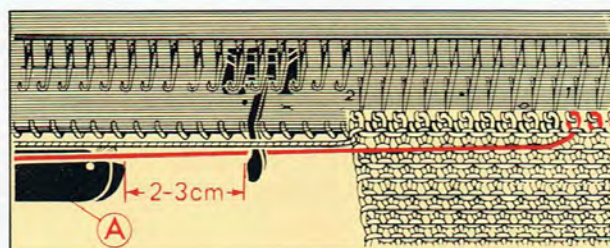

VIGTIGT: Se efter at sinkerarmsplade A, er forbi garnløfteren med ca. 2–3 cm før De strikker næste række.

B – 4a MOTIVKAMME



Trekant (▲) mærke viser at motivkammene skal påmonteres slæden.

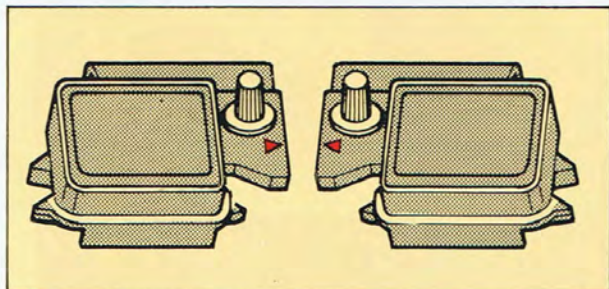

Dette er venstre og højre motivkamme som De vil finde i tilbehørsæsken.

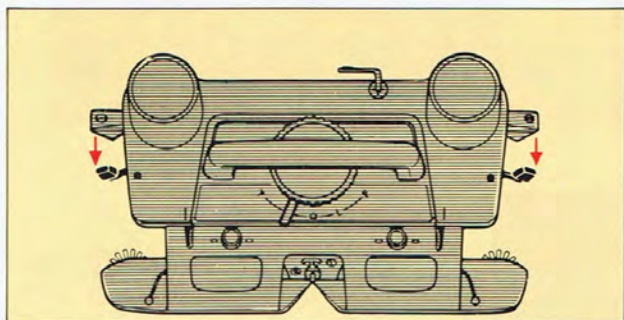

Stil begge sideløftere på ■

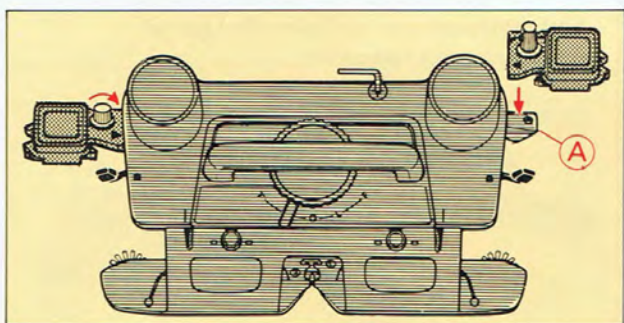

Placer venstre og højre motivkamme på forlængerpladen A, med det trekantede mærke på kammen mod Dem selv, og tilsvarende trekantet på slæden.

Gør motivkammen fast til forlængerpladen A, ved at dreje skruen i urviserens retning.

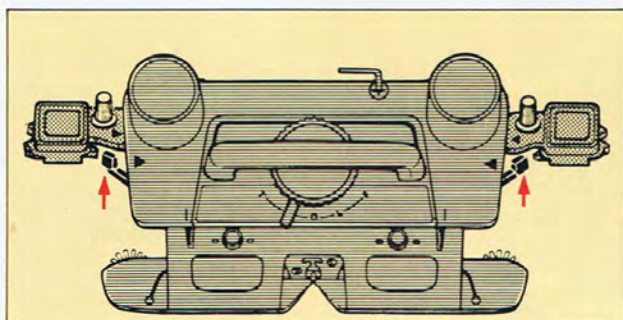

Stil begge sideløftere på ►

VIGTIGT: STIL ALDRIG MASKESPÆNDINGEN HØJRE END 7 VED MOTIVSTRIKNING (ENKELT).

B – 4b PUNKT KAMME

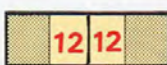
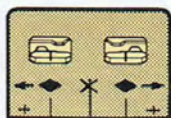

Nummeret viser punkt-kammens position.

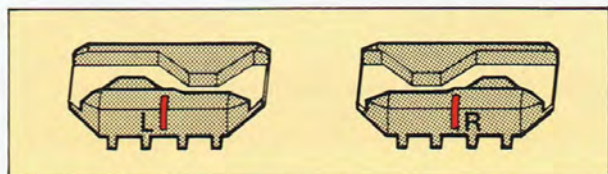

Tag de to punkt-kamme (venstre og højre) i tilbehørsæsken og placer dem på nålesengen som følgende:

VENSTRE PUNKTKAM (gul)
HØJRE PUNKTKAM (rød)

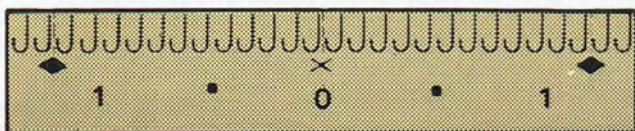

BEMÆRK: Foran på nålesengen under nålene, er en vinylstrimmel med følgende mærkning:

X viser midten af mønsteret
◆ viser bredden af mønsteret

0–100 på venstre og højre side af midten '0' viser nålenes numre.

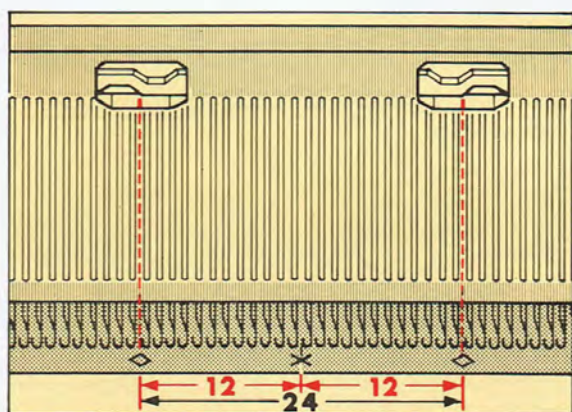

Vælg de 2 nærmeste (◆) mærker, hvor De ønsker at strikke motivmønster og placer venstre og højre punkt-kamme på nålesengen bag nålehovederne af nålene i B pos.

VENSTRE PUNKTKAM: Sort linie må være på midten af (◆) mærket, mellem 12. og 13. nål fra midten af (X) mærket.

HØJRE PUNKTKAM: Hvid linie skal være på midten af (◆) mærket, mellem 12. og 13. nål fra midten af (X) mærket.

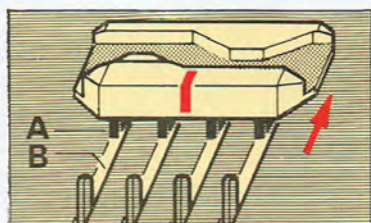

VIGTIGT:

Se efter at studs A rammer korrekt i nålesengens udskæring B.

Før De begynder at strikke, skub begge punkt-kamme så langt tilbage som muligt.

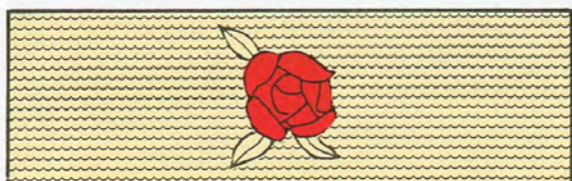

Hvis punkt-kammene er placeret som vist ovenfor, vil De være i stand til at strikke et enkelt motivmønster.

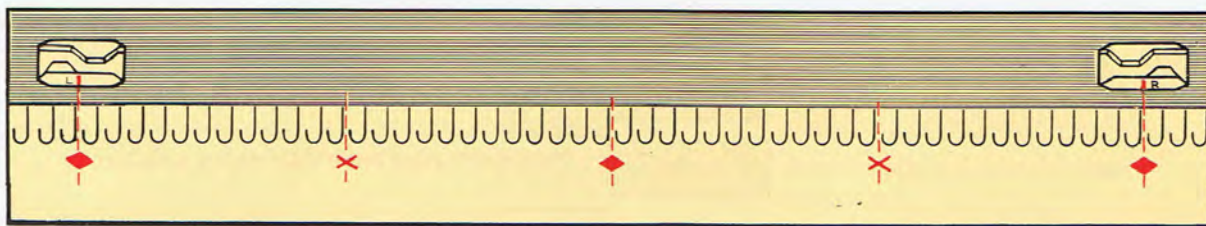

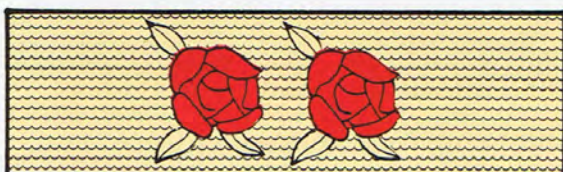

De kan strikke mere end et motivmønster i en række, ved at placere punktkammene længere væk fra hinanden.

BEMÆRK: Se efter at sorte linie på venstre punktkam, og hvid linie på rød punktkam er på midten af  mærket.

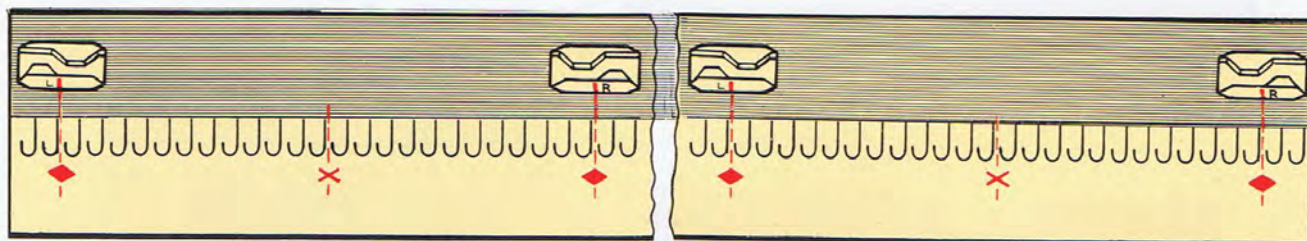

Hvis punktkammene er placeret som vist i illustrationen, vil De kunne strikke 2 motivmønstre ved siden af hinanden.



De kan også strikke mere end et motiv forskellige steder ved at placere den anden punktkamsæt i en anden position på nålesengen mellem 2  ---  mærker.

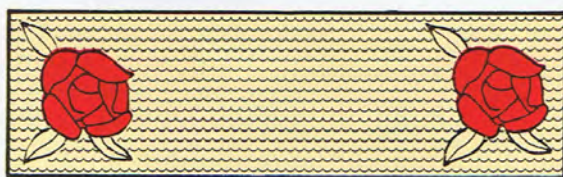

Hvis punktkammene er placeret som ovenfor, vil De strikke 2 motivmønstre på forskellige steder.

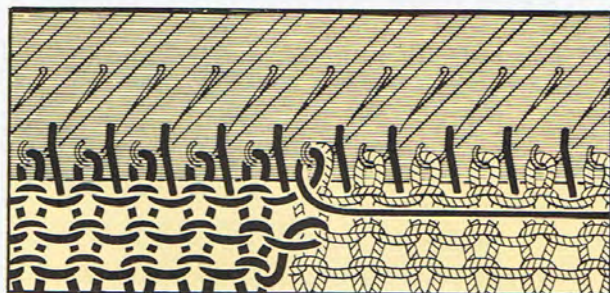

For at få et bedre færdigt arbejde ved enkelt motiver, anbefaler vi at gøre følgende:

Efter hver række er strikket, vikl mønsterfarven omkring nålekrogen af første nål (nærmest slæden) ved siden af sidste maske af motivstrikingen.

B – 4 RUNDE BØRSTER



Det trekantede (▲) mærke viser at de runde børster skal påmonteres sinkerpladen.

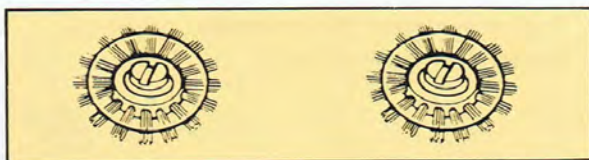

Dette er børster, som bruges til fangmønstre, der er 2 stk i tilbehørsæskan.

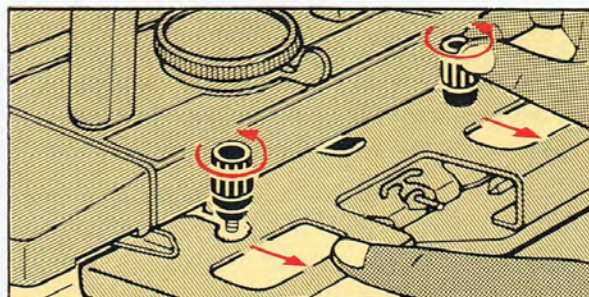

Løsn de 2 drejeskruer og tag sinkerarmen af.

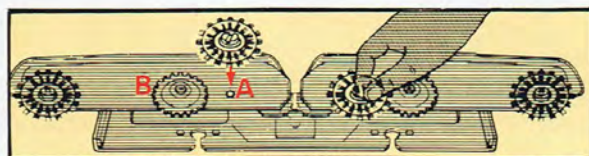

Vend sinkerarmen med bagsiden opad, og skru de 2 runde børster i hullerne A ved siden af nylonhjulene B.

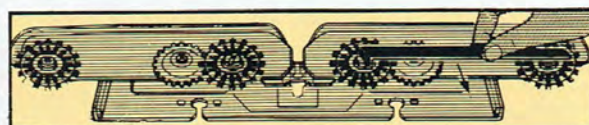

Med den korte ende af nåleholderstangen skrues børsterne fast. BRUG IKKE VOLD.

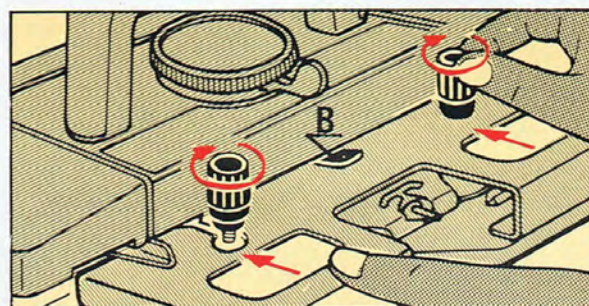

Sæt igen sinkerarmen på slæden og skru den fast, og pas på at stiften B er over sinkerarmen.

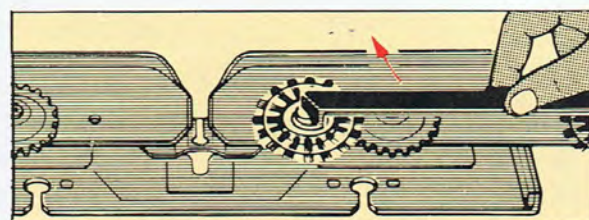

Ved glat og andre mønsterstriking, fjern de runde børster fra sinkerarmen.

B - 4 VÆVEBØRSTE



Trekant (▲) mærket viser at vævebørsten skal påmonteres slæden.



Tag vævebørsten i tilbehørsæsken og monter den på slæden som følger:

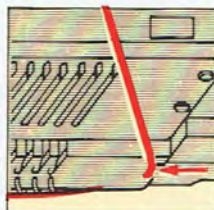
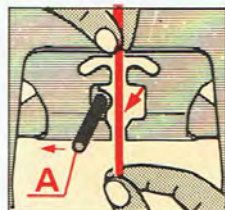

Hvis De påmonterer vævebørsten under strikningen –

Slæden er i højre side.

Åbn trådføreren ved at flytte stift A til venstre. Tag bundfarven ud af trådføreren og læg den i garnclipset på højre side af maskinen.

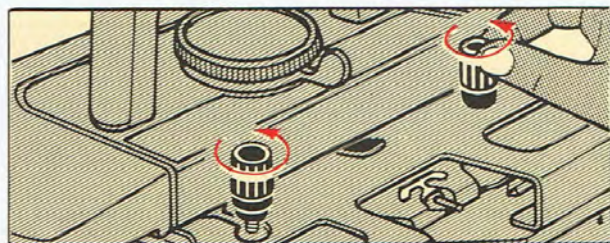

Løsen begge holdeskruer ved at dreje dem i pilens retning.

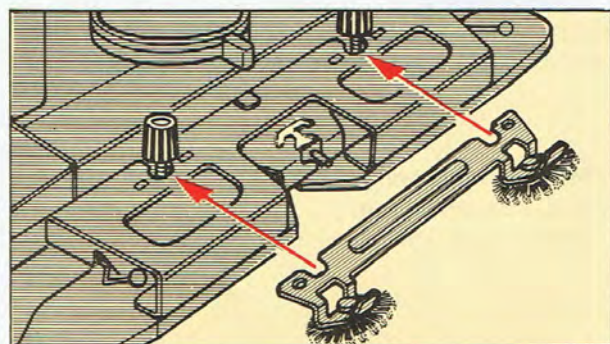

Læg vævebørsten ovenpå sinkerarmen og under de 2 skruer.

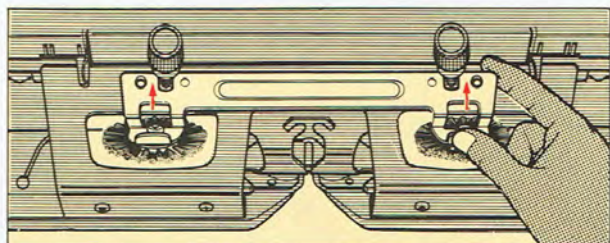

Se efter at vævebørsten og sinkerarmen passer nøjagtigt sammen.

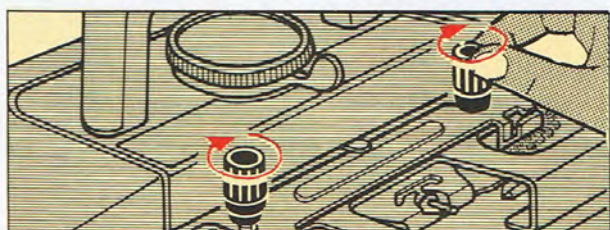

Skru begge skruer fast igen.

Tag bundfarven og tråd i trådføreren og luk denne.

**B – 5 MØNSTERPANEL
OG HULKORT**

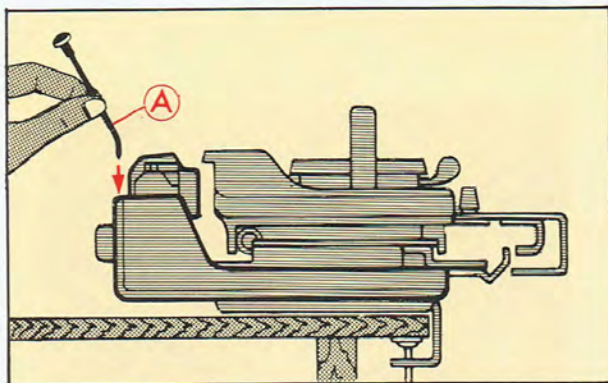
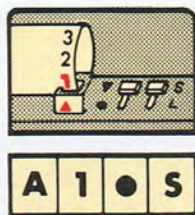

A-1 Viser at kortets A side, skal indsættes i mønsterpanelets åbning.

● Viser at kortudløseren skal være på (●) mærket.

S Viser at mønsterskifteknop skal stå på 'S' mærket.

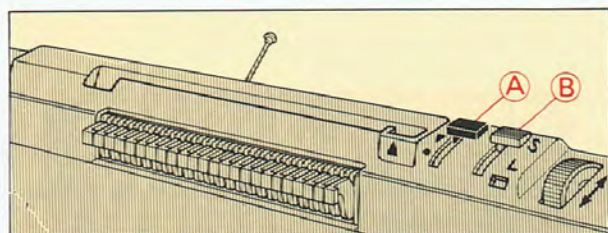

Tag kortførerstangen A i tilbehørsæsken og sæt den i hullet bag mønsterpanelet.

Sæt kortudløserknappen A på ▼

Sæt mønsterskifteknappen B på S

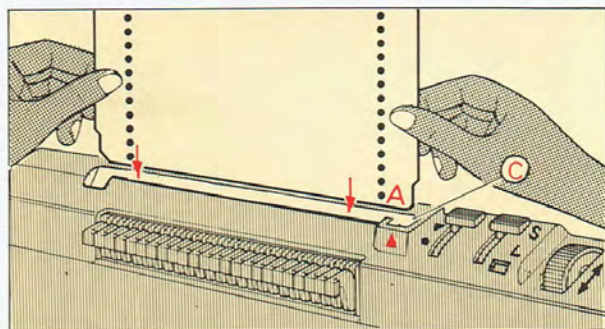

Hold kortet lodret med A i højre hånd mod Dem selv, og indsæt den i spalte C i mønsterpanelet og skub den forsigtigt ned.

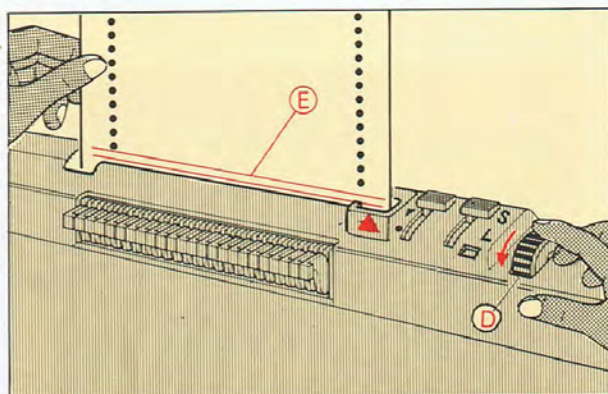

Drej tilførselsknappen D langsomt mod Dem selv, og kontroller samtidig at den røde streg E på kortet er parallel med foreste kant af mønsterpanelet.

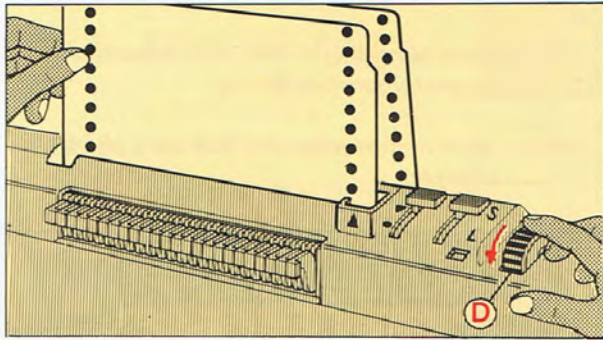

Fortsæt med at dreje kortet, indtil det er oppe bag mønsterpanelet og for og bagkant af kortet er i lige højde.

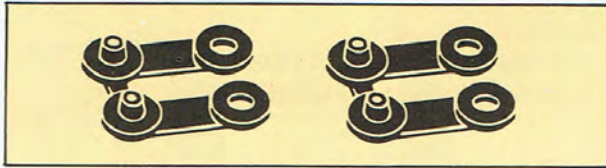

Tag 2 grønne kortklemmer i tilbehørsæskan.

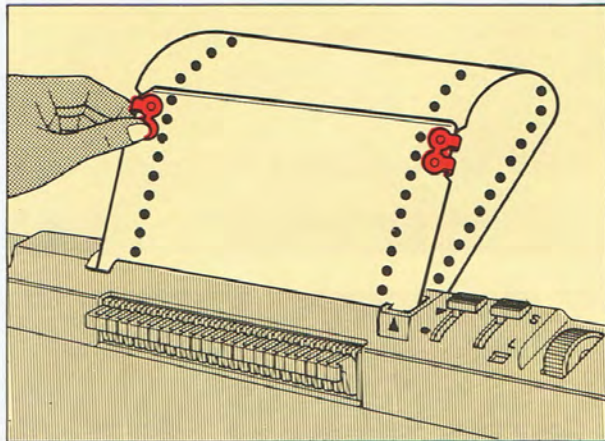

Saml kortet, med enden af kortet mod Dem selv øverst.

Indsæt kortklemmerne og luk dem ved at presse dem mod hinanden.

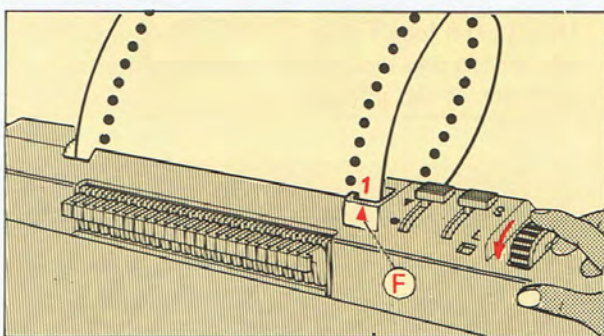

Drej tilførselsknappen til nr. 1 viser sig over trekanten mærket F.

BEMÆRK: Nr. 1 er altid begyndelsen til mønsteret.

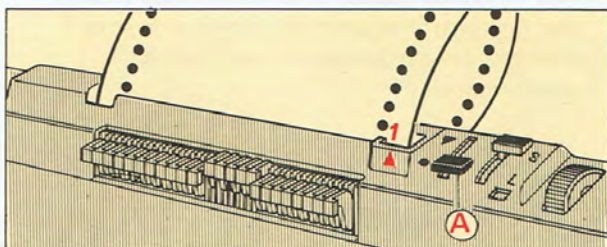

Sæt kortudløserknappen A på ●

MØNSTERPANELETS FUNKTION

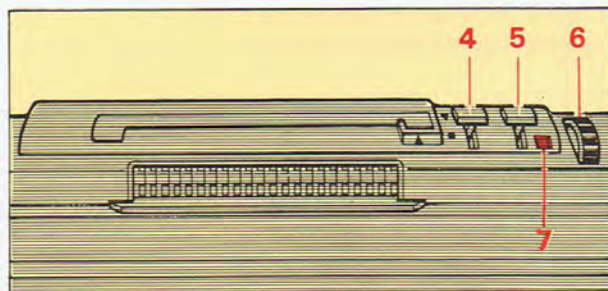

KORTUDLØSEREN '4'

Hvis knappen er på ●
Er hulkortet låst fast, og drejer ikke når slæden bevæges over nålesengen, altså fremføringshjul '6' kan ikke drejes.

Hvis knappen er på ▼
er hulkortet fri, og vil dreje når slæden bevæges over nålesengen. Kortet kan drejes med fremføringshjul '6'.



MØNSTERHUSKER VISEREN '7'

Blå farve viser at næste mønsterrække er i mønsterblokkene.

Rød farve viser at foregående mønsterrække vil blive gentaget.

MØNSTERSKIFTEKNAP '5'

Hvis knappen er stillet på S
flyttes kortet efter hver række og standard mønsteret kan strikkes.

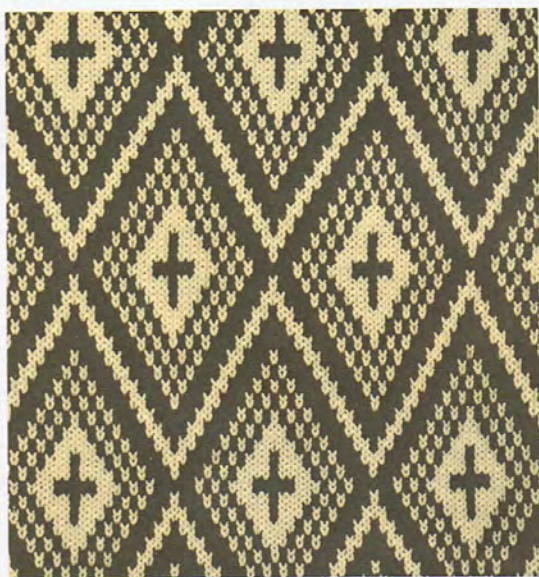

Hvis knappen er stillet på L
flyttes kortet kun efter hver anden række, og De vil få et forlænget mønster.

BEMÆRK:

Når De strikker forlænget mønster med skifteknop '5' på 'S', begynd altid første mønsterrække fra højre mod venstre.



Der kan strikkes mange interessante mønstre ved at skifte med mønsterskifteknappen '5'.

HVORDAN MAN TRÅDER GARNSPÆNDEREN MED 2 FARVER

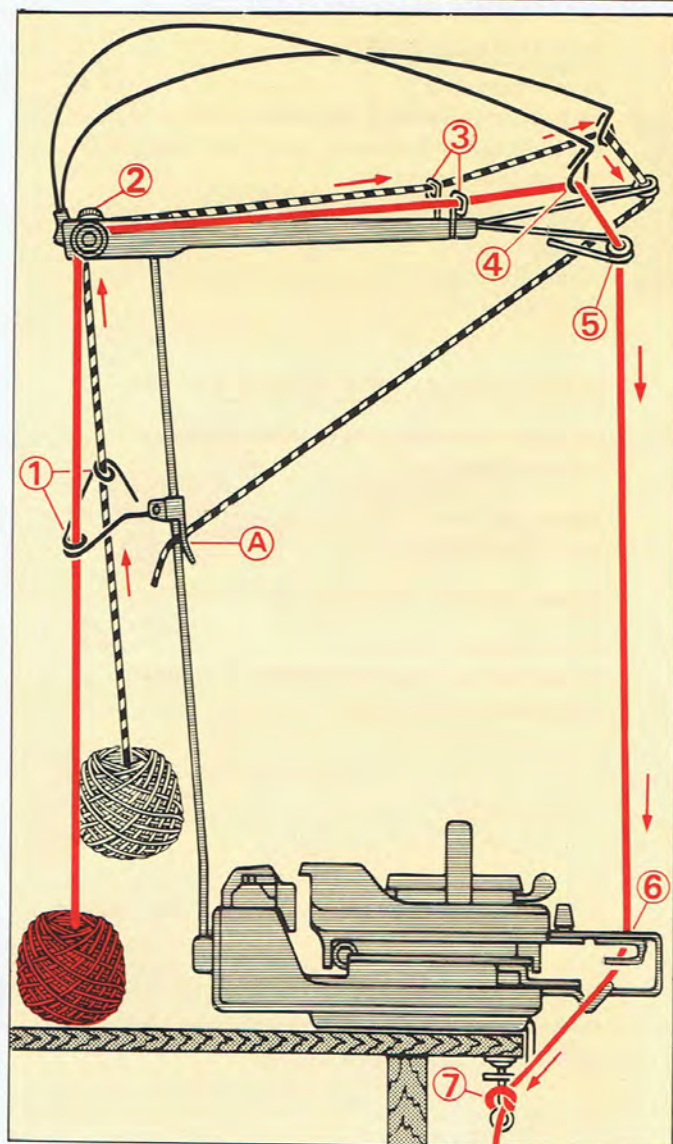

Slæden er i højre side.

Tråd maskinen med bundfarven som følgende:

1. Gennem garnførerøjet.
2. Mellem de 2 spændeskiver og under kobberstiften.
3. Gennem garnførerøjet.
4. Gennem trækfjederens øje.
5. Gennem garnførerøjet.

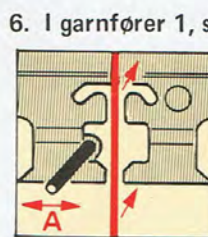

6. I garnfører 1, skub stift A til venstre og læg garnet i åbningen. Luk trådføreren ved at skubbe stift A til højre.

7. Gør garnenden fast til bordskruen.

Tråd en anden farve garn på samme måde indtil garnførerøjet 5.

Træk garnet nedad og læg det i garnclips A på garnspænderstangen.

Når farve 2 er trådet, tag garnet fra clips A og tråd i trådføreren som forklaret.

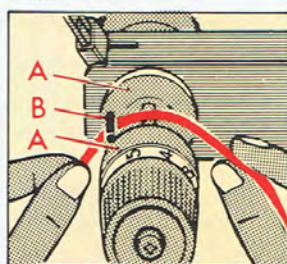

VIGTIGT:

Før De fortsætter, se efter at garnet er placeret mellem spændingsskiverne A og under stift B.

Juster garnspænder spændingen.

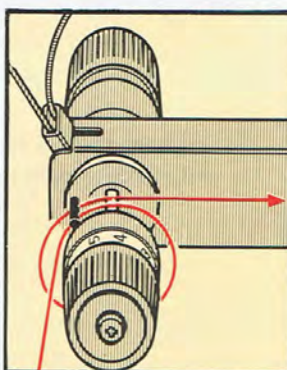

Til hultmønstre skal De bruge en tynd bomulds-tråd i samme farve som bundfarven eller en nylontråd.

For at holde denne tråd i spændingen må De vikle en ekstra gang om garnspænderen (se billedet).

Stil garnspænderen på 5.

BEMÆRK: Der er mange mønstre som strikkes med 3 eller 4 farver, vi anbefaler Dem i disse tilfælde at købe en ekstra trådspænding med holdestang, som er meget let at påmontere Deres maskine.

HVORDAN DE PÅMONTERER DERES GARNSPÆNDINGSSTATIVER

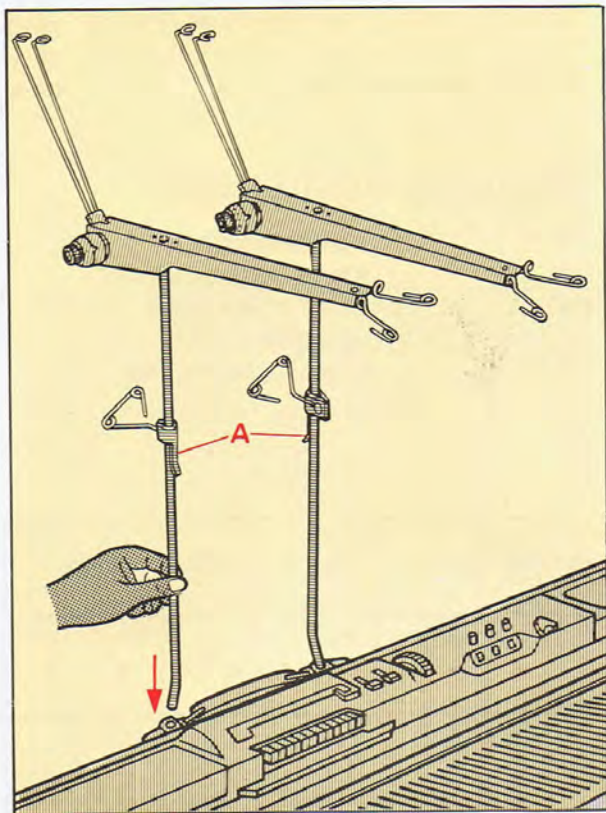

HØJRE GARNSPÆNDINGSSTATIV

På højre side af håndtaget, indsættes den korte bøjede ende af garnførerstangen, med garnclips A bagud.

Løft højre garnfører, ved at trække det til venstre til den har passeret garnstativet, og drej det bagud.

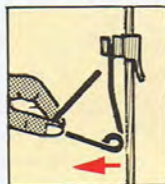

Drej trækfjedrene opad og placer garnspænderen på stangen.

VENSTRE GARNSPÆNDINGSSTATIV

På venstre side af håndtaget, indsættes den korte bøjede ende af garnstativet, med garnclips A mod Dem selv.

Løft garnføreren.

Drej trækfjedrene opad og placer garnspænderen på stangen.

TRÅDNING AF GARNSPÆNDERNE

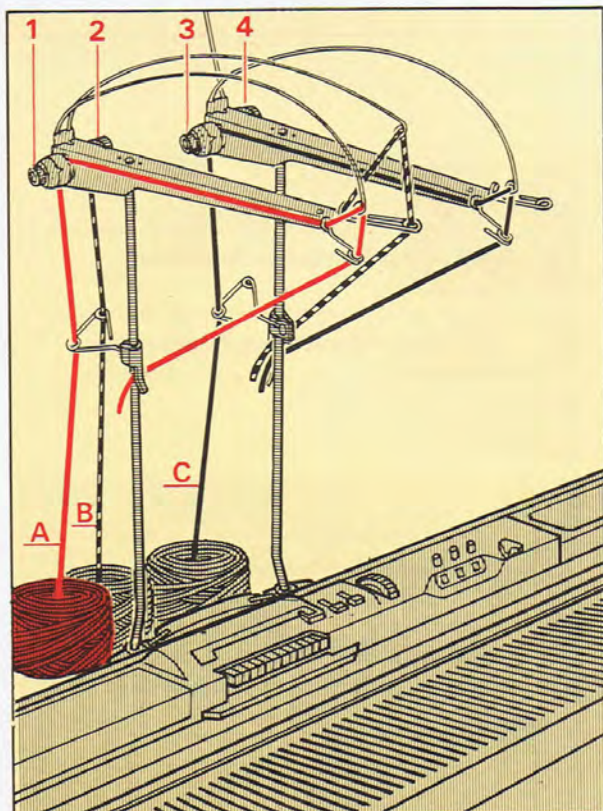

TRE FARVER

1. Tråd bundfarven A i garnspænder nr. 1 og læg garnenden i venstre garnclips.
2. Tråd farve B i garnspænder 2 og læg garnet i garnclipset i højre side.
3. Tråd farve C i garnspænder 3 og læg garnet i garnclipset i højre side.

FIRE FARVER

Tråd farve D i garnspænder 4 og læg garnenden i højre garnclips.

B – 6 SLÆDEINDSTILLING

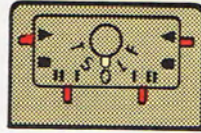

Denne kolonne viser slædeindstillingen.

I dette tilfælde skal De stille på:

- VENSTRE SIDELØFTER på ►
- VENSTRE FORLØFTER på |
- MØNSTERVÆLGER på ○
- HØJRE FORLØFTER på ○
- HØJRE SIDELØFTER på ◄

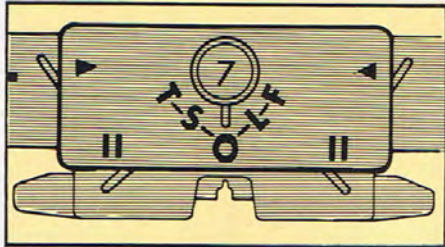

MØNSTERVÆLGER STILLINGER

- T FANGMØNSTER
- S KNIPLINGSMØNSTRE
- O GLATSTRIKNING
- L HULMØNSTRE
- F NORSKE MØNSTRE

	MOTIV	FANG	KNIPLING	PLATNING	HUL	HUL	NORSK	VÆVE
SIDELØFTER	► ◄	► ◄	► ◄	► ◄	► ◄	► ◄	► ◄	► ◄
FORLØFTER								
MØNSTER- VÆLGER	F	T	S	T	T	L	F	O

B – 7 TRÅDNING AF GARNFØRER

Ved strikning med en farve brug kun garnfører nr. 1.

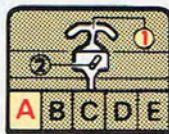

'A' viser at der kun bruges bundfarve.

'1' viser at bundfarven skal trådes i trådfører 1.

B – 7 TRÅDNING AF GARNFØRER

Strikning med 2 farver ved brug af kun trådfører 1.

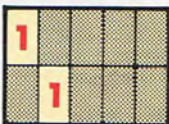
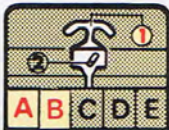

'A' og 'B' viser at der skal bruges 2 farver.

'1' viser at garnet i trådfører 1 skal skiftes, hvergang et farveskift er nødvendigt.

B - 7 TRÅDNING AF GARNFØRER

Strikning med mere end en farve, ved brug af trådfører 1 alene.

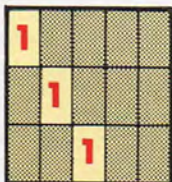
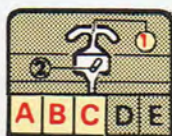

'A', 'B' og 'C' viser at der skal bruges 3 farver.

1 viser at garnet i trådfører 1 skal skiftes hvergang farveskift er nødvendigt.

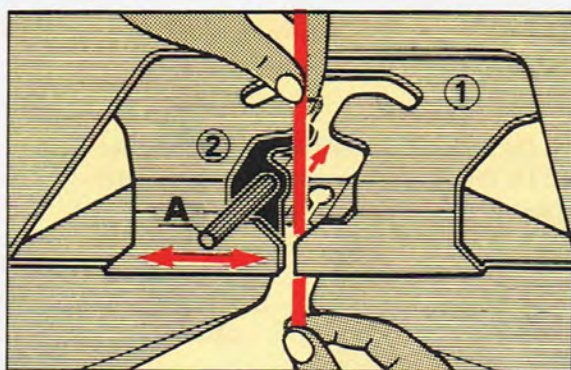

Tråd garnspænderen med bundfarven.

Åbn trådføeren.

Tråd bundfarven i trådfører 1.

Gør garnenden fast til borskruen.

Luk trådføeren.

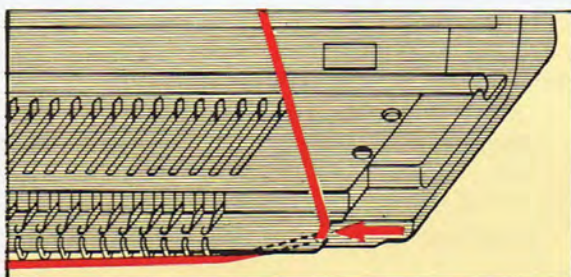

Ved strikning med mere end en farve, læg det garn der ikke bruges om garnclipset på siden af maskinen.

B - 7 TRÅDNING AF GARNFØRER

Strikning med mere end en farve, og brug af trådfører 1 og 2.

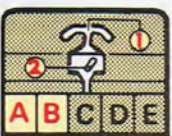

'A' og 'B' viser at der skal bruges 2 farver.

1 viser at bundfarven skal trådes i trådfører 1.

2 viser at den anden farve skal trådes i trådfører 2.

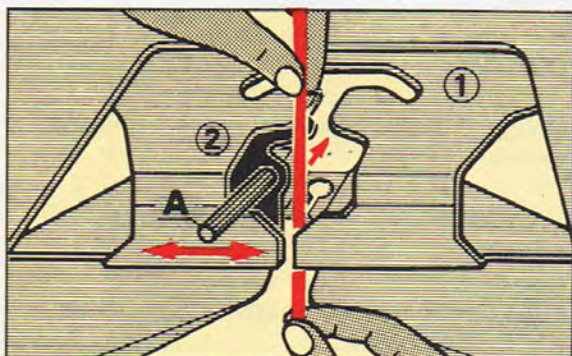

- a) Tråd garnspænderen med bundfarven.
- Åbn trådføeren.
- Læg bundfarven i trådfører 1.
- Gør garnenden fast til bordskruen.
- Luk trådføeren.

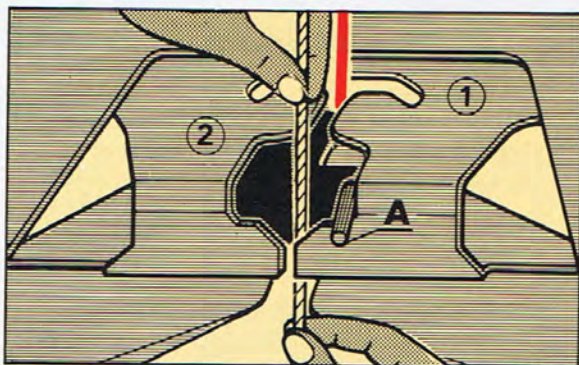

- b) Tråd garnspænderen med farve 2.
Tråd farve 2 i trådfører 2, på venstre side af stift A.
Gør garnenden fast til bordskruen.

BEMÆRK: Ved strikning af hulmønstre

Tråd nylontråd eller bomuldstråd i trådfører 2 på venstre side af stift A.
Gør tråden fast til bordskruen

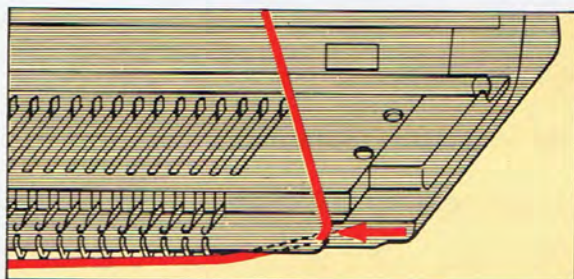

Hvis De strikker 3 eller flere farver, læg det garn De ikke bruger om garnclipset på siden af maskinen.

B-7a og B-7b
TRÅDNING AF GARNFØRER TIL PLATTINGMØNSTRE

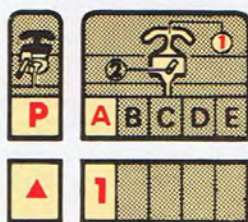

B-7a Trekant (▲) mærket viser at plattinggarnet skal trådes i trådfører 1 som følgende:

B-7b 'A' viser at bundfarven er trådet i trådfører 1.

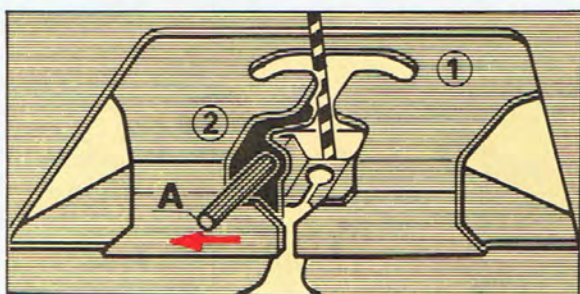

- a) Tråd garnspænderen med platting garn.
Flyt slæden til yderste højre pos.
Åbn trådføreren.
Tråd plattinggarnet ovenfra og i trådfører 1, og træk garnet bag garnførerhullet B.
Gør garnenden fast til bordskruen.

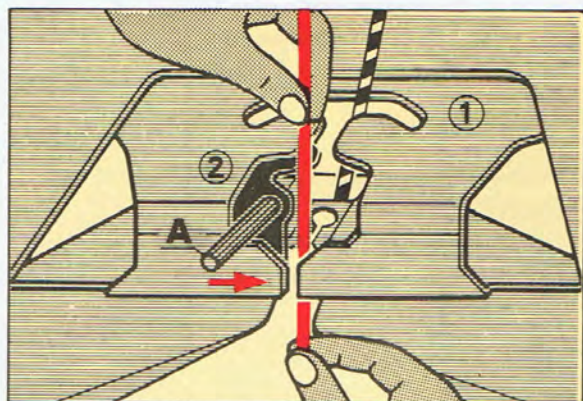

- b) Tråd garnspænderen med bundfarven.
Tråd bundfarven i trådfører 1.
Gør garnenden fast til bordskruen.
Luk trådføreren.

BEMÆRK: Hvis De tråder føreren som forklaret ovenfor -

Vil **BUNDFARVEN** blive på retsiden af strikkesøjet.

PLATTINGGARNET vil blive på vrangsiden.

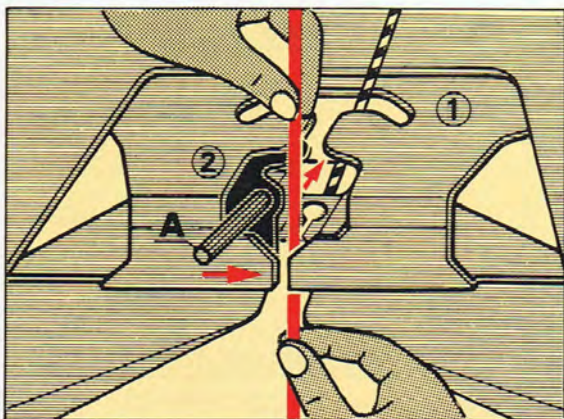

Hvis De ønsker plattiggarnet på retsiden, tråd da føreren som følger:

- Tråd bundfarven ovenfra i trådfører 1 og træk det bag trådførerhullet B, gør garnenden fast til bordskruen.
- Tråd plattiggarnet i trådfører 1. Luk trådføreren ved at skubbe stift A til højre og gør garnenden fast til bordskruen.

B-7a og B-7b
TRÅDNING AF GARN-
FØRER TIL VÆVE-
MØNSTRE

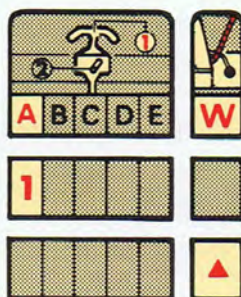

B-7a viser at bundfarven skal trådes i trådfører 1.

B-7b Trekant (▲) mærket viser at vævegarnet skal trådes som følger:

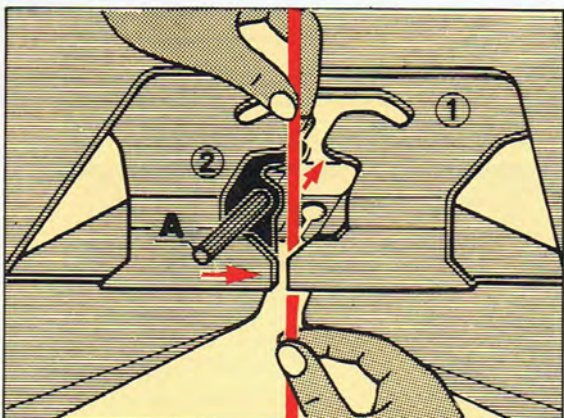

Slæden er i højre side.
Tråd garnspænderen med bundfarven.
Åbn trådføreren.
Tråd bundfarven i trådfører 1.
Gør garnenden fast til bordskruen.
Luk trådføreren.

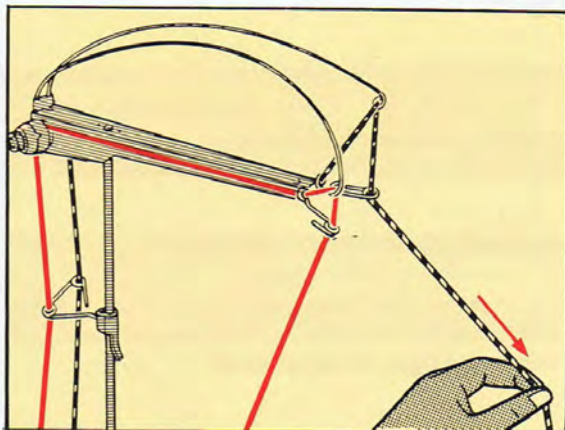

Tråd garnspænderen med vævegarn.
Træk garnet nedad mod slæden foran bundfarven og gør garnenden fast til bordskruen.

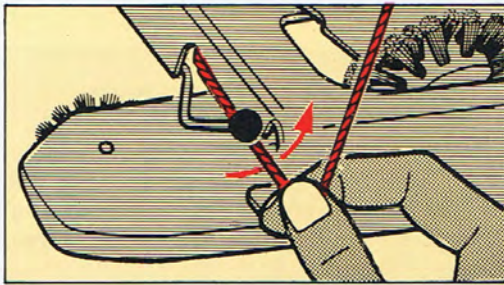

STRIKNING FRA HØJRE TIL VENSTRE

Læg vævegarnet i venstre garnholder.

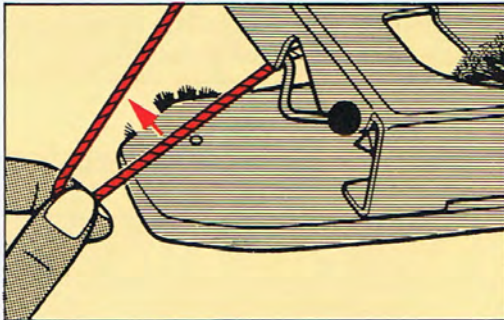

STRIKNING FRA VENSTRE TIL HØJRE

a) Fjern vævegarnet fra venstre garnholder, ved at bevæge det bagud og under sinkerarmen.

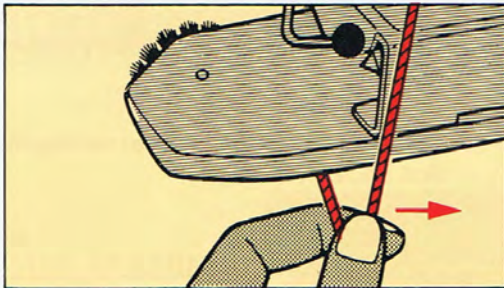

b) Flyt vævegarnet til højre side af sinkerarmen.

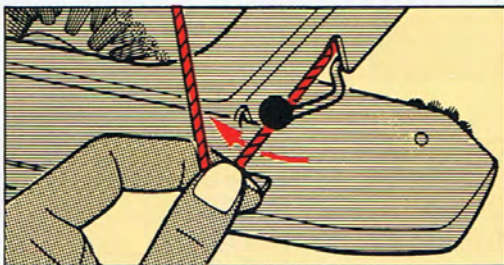

c) Læg vævegarnet i højre garnholder.

B – 8 STRIKKE INSTRUKTION



'R' kolonnen viser strikke proceduren.



Enkelt pil visende til højre, betyder strik fra venstre mod højre.



Dobbelt pil visende til højre og venstre, betyder at De kan strikke så mange rækker De ønsker.



Pil på siden af kortet, viser at funktionen gentages så mange gange det ønskes.

NÅLEARRANGEMENT og FORLØFTER STILLING til GLATSTRIKNING

NÅLEARRANGEMENT	Forløfterne		Væve	Norsk	Knipling	Hul	Fang	Platting
1 nål i slædesiden i D pos.			●	●				
1 nål i modsatte side af slæden i D pos.					●			
1 nål i venstre og højre side i D pos.						●		
2 nåle på modsatte side af slæden i D pos.							●	●

VÆVEMØNSTER

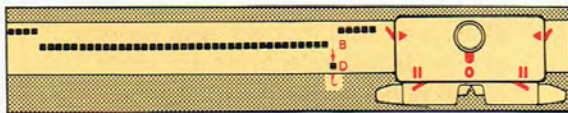

SLÆDEINDSTILLING:

Mønstervælger på 0
 Forløfterne på II
 Sideløfterne på ◀

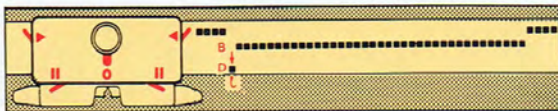

VIGTIGT:

For korrekt mønsterstriking er det nødvendigt at bringe den sidste nål i slædesiden fra B til D pos. efter hver strikket række.

NORSK MØNSTER

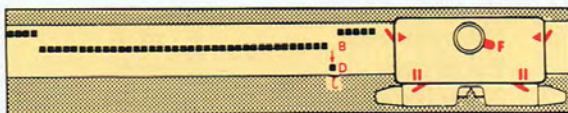

SLÆDEINDSTILLING:

Mønstervælger på F
 Forløfterne på II
 Sideløfterne på ◀

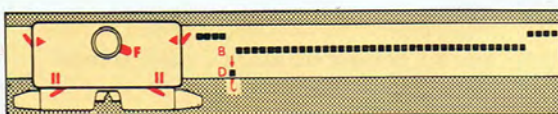

VIGTIGT:

For korrekt mønsterstriking er det nødvendigt at bringe den sidste nål i slædesiden fra B til D pos. efter hver strikket række.

KNIPLINGSMØNSTRE

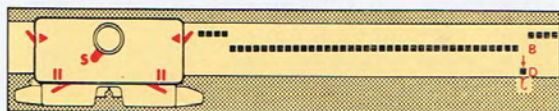
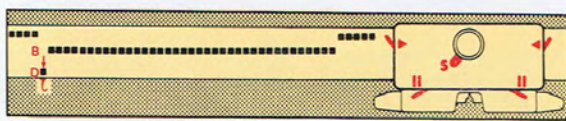

SLÆDEINDSTILLING:

Mønstervælger på **S**
Førløfterne på **II**
Sideløfterne på **▶**

VIGTIGT:

I begyndelsen af hver række, bringes den sidste nål på modsatte side af slæden i D pos.

HULMØNSTRE

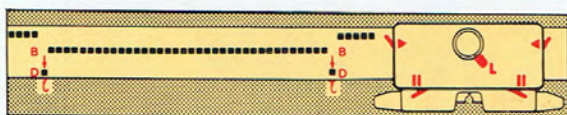

SLÆDEINDSTILLING:

Mønstervælger på **L**
Førløfterne på **II**
Sideløfterne på **▶**

VIGTIGT:

- Begynd altid fra højre mod venstre.
- Før De begynder bring den sidste nål til højre og venstre i D pos.
- Strik 2 rækker.
Gentag (b) og (c).

FANGMØNSTRE og PLATTING MØNSTRE



SLÆDEINDSTILLING:

Mønstervælger på **T**
Førløfterne på **II**
Sideløfterne på **▶**

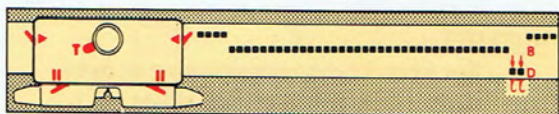

VIGTIGT:

Vi anbefaler at De i begyndelsen af hver række, bringer de sidste 2 nåle på modsatte side af slæden fra B til D pos. for at få pæne kantmasker.

NÅLEARRANGEMENT og FORLØFTERINDSTILLING til DELSTRIKNING

NÅLEARRANGEMENT	Forløfterne		Væve	Norsk	Knipling	Hul	Fang	Platting
1 nål i slædesiden i C pos.			•	•				
1 nål på modsatte side af slæden i C pos.					•			
1 nål i venstre og højre side i C pos.						•		
2 nåle på modsatte side af slæden i C pos.							•	•

VÆVEMØNSTER

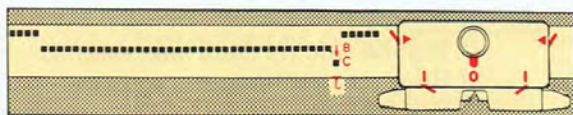

SLÆDEINDSTILLING:

Mønstervælger på 0
 Forløfterne på I
 Sideløfterne på ◀

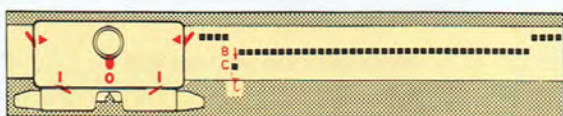

VIGTIGT:

For at få korrekt mønsterstriking er det nødvendigt at bringe den sidste nål i slædesiden i C pos. efter hver række.

NORSK MØNSTER

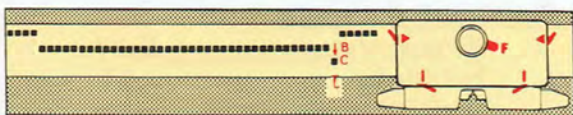

SLÆDEINDSTILLING:

Mønstervælger på F
 Forløfterne på I
 Sideløfterne på ◀

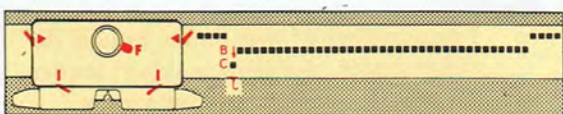

VIGTIGT:

For at få korrekt mønsterstriking er det nødvendigt at bringe den sidste nål i slædesiden i C pos. efter hver række.

KNIPLINGSMØNSTRE

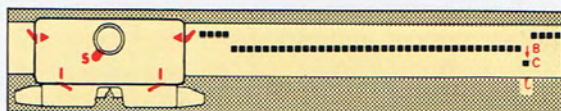
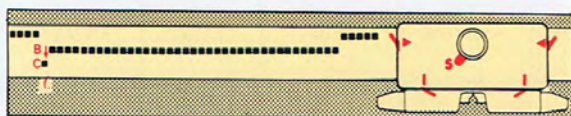

SLÆDEINDSTILLING:

Mønstervælger på **S**
Forløfterne på **I**
Sideløfterne på **▶**

VIGTIGT:

I begyndelsen af hver række bring sidste nål på modsatte side af slæden i C pos.

HULMØNSTRE

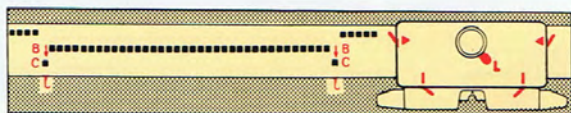

SLÆDEINDSTILLING:

Mønstervælger op **L**
Forløfterne på **I**
Sideløfterne på **▶**

VIGTIGT:

- a) Begynd altid fra højre mod venstre.
- b) Bring sidste nål i venstre og højre side i C pos.
- c) Strik 2 rækker.
Gentag (b) og (c).

FANGMØNSTRE og PLATTING MØNSTRE

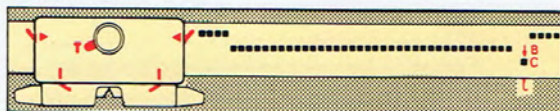
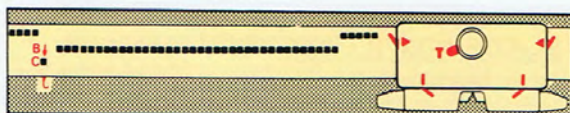

SLÆDEINDSTILLING:







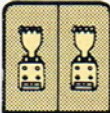
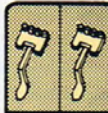
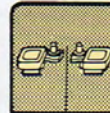

Mønstervælger på **T**
Forløfterne på **I**
Sideløfterne på **▶**

VIGTIGT:

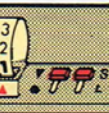
I begyndelsen af hver række bringes de sidste 2 nåle på modsatte side af slæden i C pos., for at få pæne kantmasker.

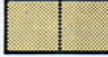
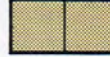
HVORDAN MAN LÆSER MØNSTERKORTENE

MOTIV STRIKNING

A – 5 (24–58)					<i>Empisal-Knitmaster</i> [®]			
O								R
C					A 1 ● S			1
1	▲ ▲	▲ ▲	▲ ▲	12 12	▼	F	1 2	15
2					16		1 2	33
3					48		1 2	10

BRUG HULKORT NR. A-5

ORDRE – C Stands med slæden i venstre side.

Isæt hulkort nr. 5 med 'A' siden i mønsterpanelet.

Stil nr. 1 over trekant (▲) mærket.

Stil kortudløseren på ●

Stil mønsterskifteknappen på **S**

Slædens venstre sideløfter på ►

Slædens venstre forløfter på |

Mønstervælgeren på **O**

Slædens højre forløfter på |

Slædens højre sideløfter på ◀

Tråd bundfarven i trådfører 1.

STRIK 1 RÆKKE fra venstre til højre.

ORDRE – 1 Hæng kamvægte på strikketøjet.

Placer garnløfterne under de tomme nåle.

Påmonter motivkammene på slæden.

Placer den sorte linie af venstre punktkam mellem den 12. og 13. nål på venstre side af midten (X) mærket.

Placer den hvide linie på højre punktkam mellem den 12. og 13. nål til højre for midten (X) mærket.

Kortudløseren på ▼

Mønstervælgeren på F

Tråd farve B i trådfører 2.

STRIK 15 RÆKKER.

ORDRE – 2 Nr. 16 på hulkortet er nu over trekant (▲) mærket.

Fjern farve B fra trådfører 2, og tråd farve C i garnfører 2.

STRIK 33 RÆKKER.

ORDRE – 3 Nr. 48 på hulkortet er nu over trekant (▲) mærket.

Fjern farve C fra trådfører 2 og tråd farve B i trådfører 2.

BEMÆRK: Når De bruger kort nr. 19-03, er punktkammene placeret forskellige i ordre 1. Se illustrationen herunder.

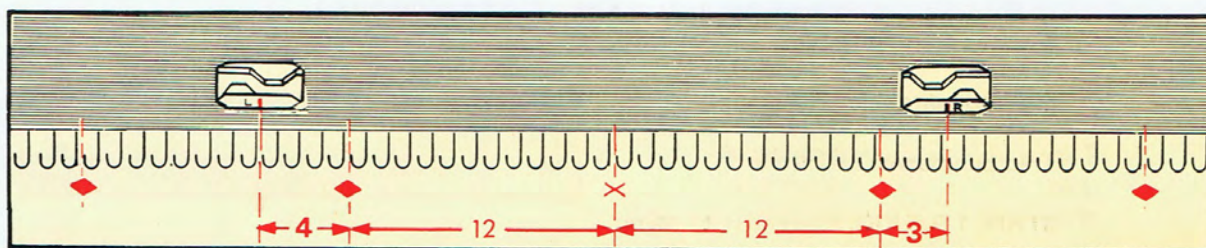

Venstre punktkam er 4 nåle til venstre for
Højre punktkam er 3 nåle til højre for

(◆) mærket.
(◆) mærket.

FANGMØNSTRE

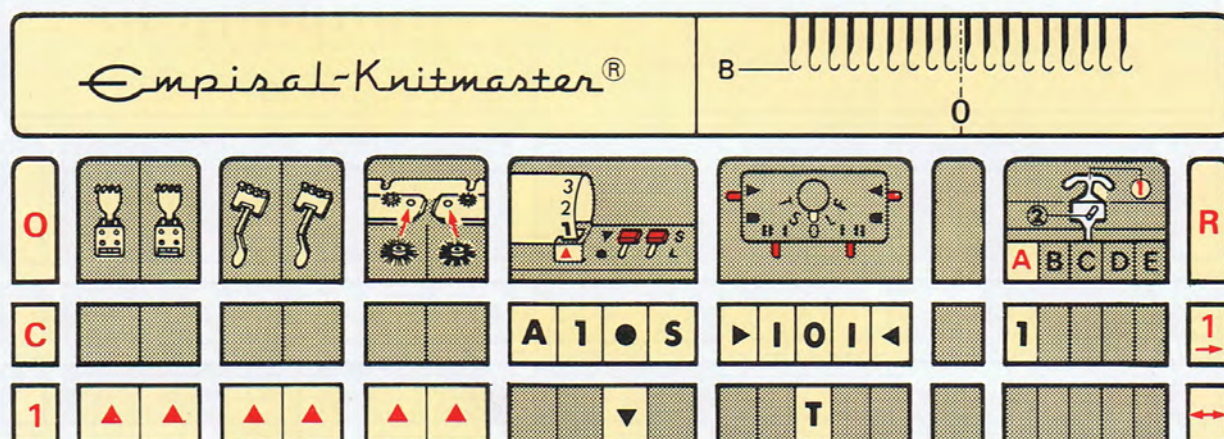

BRUG EN AF DE HULKORT DER ER VIST I MØNSTERBOGEN

ORDRE – C Stands med slæden i venstre side.

Isæt hulkortet med 'A' i mønsterpanelet.

Stil nr. 1 over trekant (▲) mærket.

Kortudløseren på ●

Mønsterskifteknappen på S

Slædens venstre sideløfter på ▶

Slædens venstre forløfter på I

Mønstervælgeren på O

Slædens højre forløfter på I

Slædens højre sideløfter på ◀

Tråd bundfarve A i trådfører 1.

STRIK 1 RÆKKE fra venstre mod højre.

ORDRE – 1 Påmonter kamvægtene.

Placer garnløfterne uder de tomme nåle.

Påmonter de runde børster på sinkerarmen.

Kortudløseren på ▼

Mønstervælgeren på T

STRIK DET ØNSKEDE ANTAL RÆKKER.

PLATTING MØNSTRE

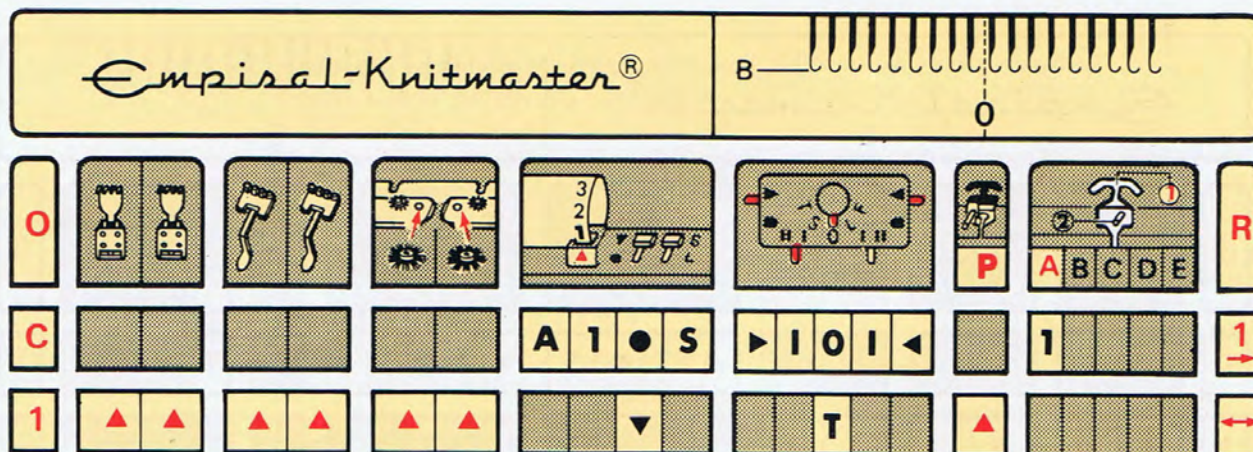

BRUG HULKORT NR. 11-A eller 12-A

ORDRE – C Stands med slæden i venstre side.

Isæt hulkortet med 'A' i mønsterpanelet.

Stil nr. 1 over trekant (▲) mærket.

Kortudløseren på ●

Mønsterskifteknappen på S

Venstre sideløfter på ▶

Venstre forløfter på I

Mønstervælgeren på O

Højre forløfter på I

Højre sideløfter på ◀

Tråd bundfarve A i trådfører 1.

STRIK 1 RÆKKE fra venstre til højre.

ORDRE – 1 Påmonter kamvægte.

Placer garnløfterne under de tomme nåle.

Påmonter de runder børster på sinkerarmen.

Kortudløseren på ▼

Mønstervælgeren på T

Tråd plattinggarnet bag trådfører 1.

STRIK SÅ MANGE RÆKKER SOM DE ØNSKER.

NØDVENDIGE RÅD



PROBLEMER VED OPLÆGNINGEN:

De skal altid lægge op med maskestørrelse 7 eller højere, maskeoplægget er meget vigtigt, fordi der her opstår særlig store løkker.

Løkkerne mellem nålehægten og afstrygergitteret er her store nok, og De kan være sikker på, at alle nålene glider over nylon snoren når De strikker næste række.

Er løkkerne for små, trækkes nylon snoren ikke stramt nok nedad, og det vil være vanskeligt at strikke næste række. Nålehægterne tager fat i nylon snoren og denne bliver strikket med og slæden klemmer. Så skal De gentage oplægget.

RANDMASKER, DER IKKE ER STRIKKET:

Når De laver en tilbagebevægelse, før De har ført slæden nogle cm hen over nålene i B position, kan det forekomme, at de første masker ikke strikkes, eller hele rækken ikke bliver strikket. Bliver nogle masker ikke strikket, træv! hele rækken op, drej rækketælleren tilbage, flyt slæden over i den anden side. Gør det samme, hvis 1 række ikke er strikket.

FALDMASKER I SIDERNE:

Faldmasker i siderne opstår, når tråden ikke er sat ordentlig i spændfjederen mellem nålene og trådføreren og ikke trækker tråden op. Derved opstår løse løkker i siderne af strikketøjet. Faldmasker eller store løkker kan også opstå, hvis De skubber slæden for langt over nålene i B position. I dette tilfælde bliver der trukket for meget garn fra trådspænderen. De har så for meget tråd mellem slæden og strikketøjet. Dette kan forhindres ved, at De altid trækker tråden tilbage mod nøglet. De skal heller ikke skubbe slæden for langt over nålene.

TABTE MASKER MIDT I STRIKKETØJET:

Kan skyldes:

- For løs eller for stram maskespænding.
- en spænding der ikke er god til mønsteret.
- garnet er ikke egnet til mønsteret.

På indersiden af Deres sinkerarm er 2 aflange sorte børster. Hvis De bevæger slæden, holder disse børster nåletungerne åbne, så garnføreren kan ligge garnet i krogene når slæden passerer nålene.

Hvis disse børster er stærkt slidt, eller hvis sinkerarmen ikke er sat rigtig på slæden, kan børsterne ikke besørge deres funktion, og dette resulterer i tabte masker. Tabte masker er lette at samle op.

TABTE MASKER:

Disse kan komme ved en knude på garnet, eller ved garn som er dårligt eller for stramt vundet. Garnet skal komme let fra nøglet og til strikketøjet.

HVORDAN MAN RETTER EN TABT MASKE:

Når De bliver vant til maskinstrikning, vil De meget sjældent tabe masker.

Men så snart De opdager en tabt maske, skal De samle den op. Så lad os prøve det –

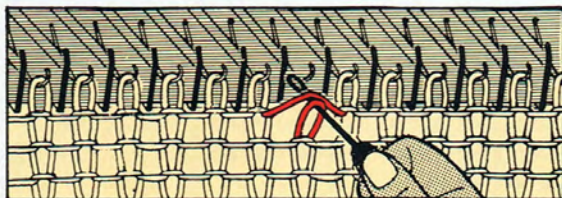

Stik dækkenålen ned i den tabte maske.

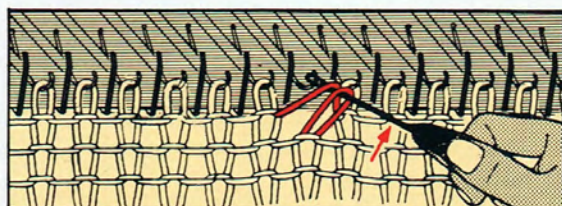

Læg dækkenålen i den tomme nålehægte og lad masken og tværtråden glide i nålehægten.

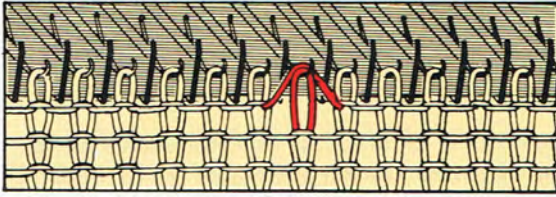

Der er nu en maske og 1 tværtråd i nålehægten.

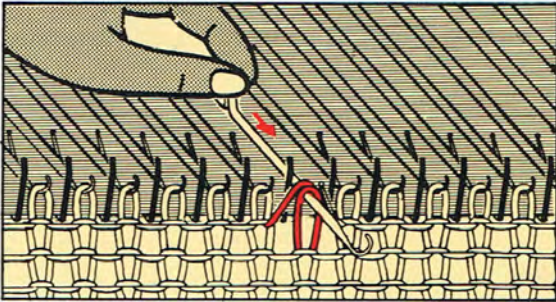

Skub først nålen i D pos. og lidt tilbage, så langt at tværtråden og masken glider bagved nåletungen.

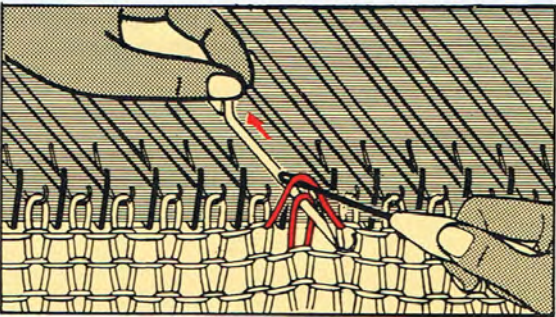

Løft den løse tværtråd over nåletungen i nålehægten, masken forbliver bag tungen.

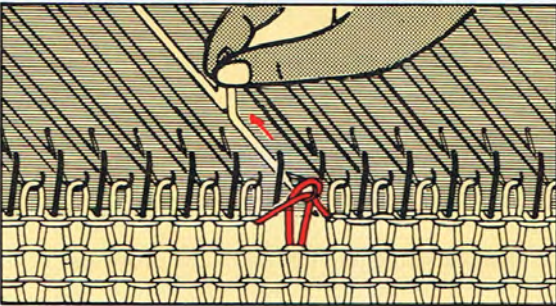

Træk nålen tilbage i B pos. derved trækkes tværtråden gennem masken.

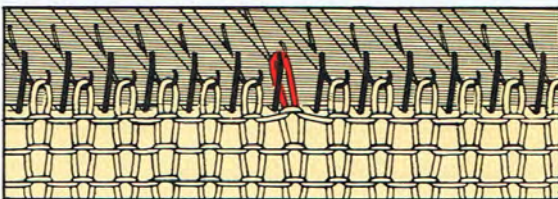

Skub nålen videre tilbage i retning mod A pos. sådan at der opstår en større maske.

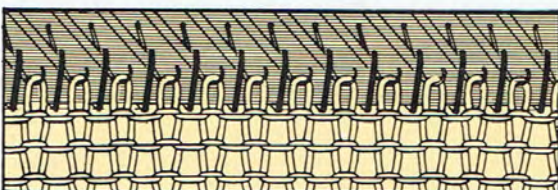

Træk strikketøjet lidt nedad, og til begge sider, indtil den opløftede maske har den samme størrelse, som de øvrige.

VI RETTER EN FALDMASKE

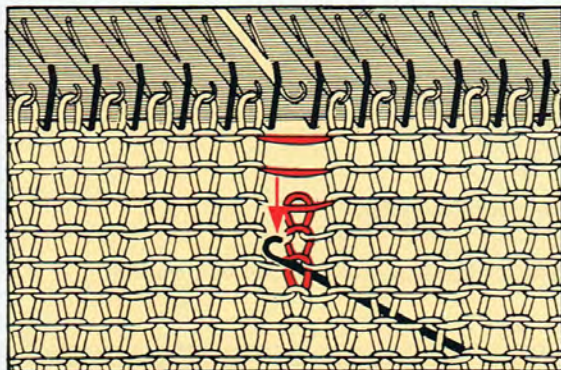

Skub arbejdstungenålen fra bagsiden af strikketøjet, nogle rækker under faldmasken i en maske.

Tryk arbejdstungenålen lidt længere ned til de øverste masker, til arbejdstungenålen løsner sig.

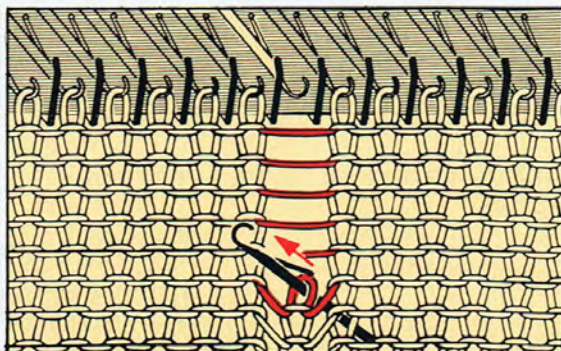

Skub arbejdstungenålen lidt længere gennem, sådan at masken glider bagved tungen, og tværtråden ligger i hægten.

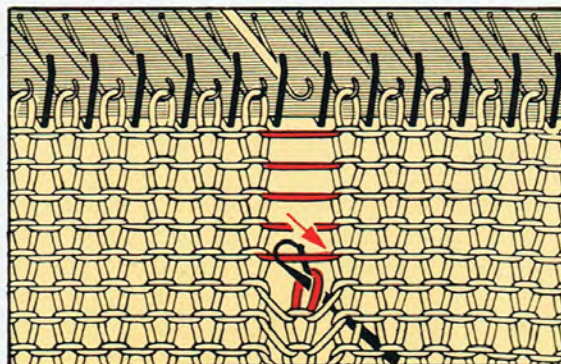

Træk arbejdstungenålen tilbage. Tværtråden er fanget i nålehægten. Træk tværtråden gennem masken, derved er der opstået en ny maske.

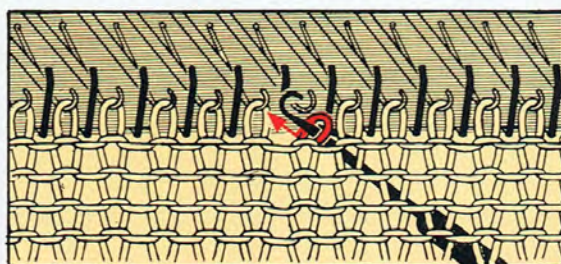

Skub arbejdstungenålen igen så langt frem, til masken ligger bag tungen. Tag næste tværtråd og træk denne gennem masken. Gentag dette, til De har trukket den sidste tværtråd igennem masken.

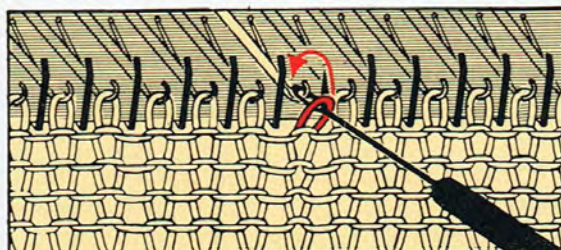

Træk den sidste maske stramt gennem, sådan at der bliver en stor løkke. Stik med dækkenålen forfra ned i masken. Træk arbejdstungenålen forsigtig ud af masken, løft masken tilbage i den tomme nålehægte.

FORKERTE RÆKKER – OPTRÆVLING

Optrævling er hurtig og meget enkelt at gøre, og sparer Dem meget tid.

DET ER SOMMETIDER NØDVENDIGT AT TRÆVLE OP –

Hvis De har strikket for mange rækker.

Hvis De har lavet en fejl i strikning eller mønster.

Hvis slæden går fast, og det er nødvendigt at udløse slæden og begynde igen på samme række.

Hvis De har en eller flere tabte masker midt i en række, er det meget lettere at optrævle 2 eller 3 rækker, og så løfte de tabte masker op på nålene igen.

DE KAN KUN OPTRÆVLE, NÅR ALLE MASKERNE ER PÅ NÅLENE.

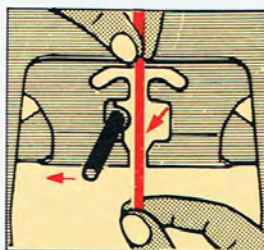

TRÆVL 4 RÆKKER OP, PÅ FØLGENDE MÅDE:

Tag tråden ud af trådføreren.

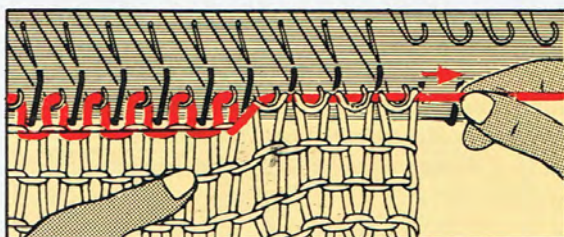

Hold strikketøjet med venstre hånd nedad, og med højre hånd trækker De tråden sidelæns, som på billedet.

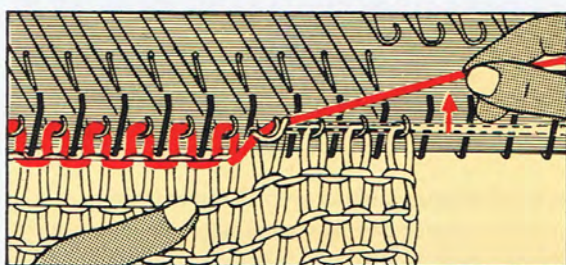

Løft tråden opad og bagud, derved glider maskerne af forrige række tilbage i nålehægterne.

Hvis De trævler op fra venstre side, trækkes tråden til venstre.

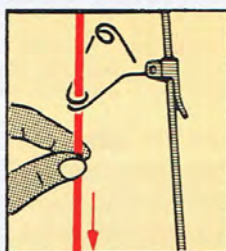
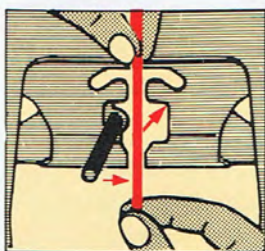

Tråd igen garnet i trådføreren.

Træk alt løst garn ned bag garnspænderen.

GLEM IKKE AT STILLE RÆKKETÆLLEREN TILBAGE MED DET ANTAL OPTRÆVLEDE RÆKKER.

**HVORDAN MAN RETTER RÆKKETÆLLER, HULKORT OG SLÆDEN
EFTER OPTRÆVLING**

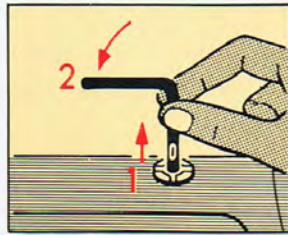

a) Stil rækketællerarmen ud af funktion.

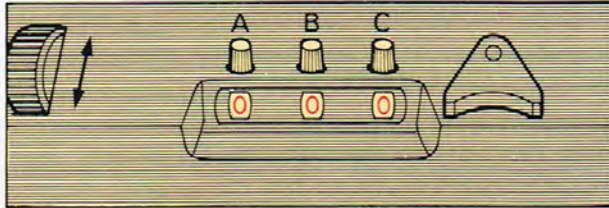

b) Drej rækketælleren tilbage med det optrævlede antal rækker.

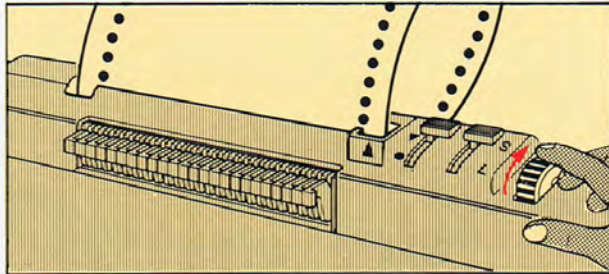

c) Drej hulkortet tilbage med det optrævlede antal rækker.

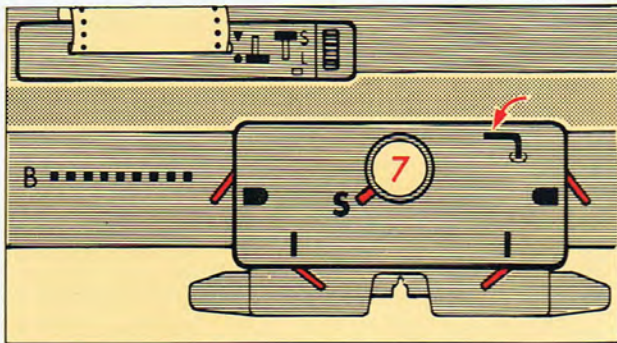

d) For at få mønsterrækken i mønsterblokkene:

- Kortudløseren på ●
- Mønsterskifteknop på S
- Begge sideløftere på ■
- Mønstervælgeren på S
- Begge forløftere på I

Se efter at nålene er i B pos. og gør som følgende:

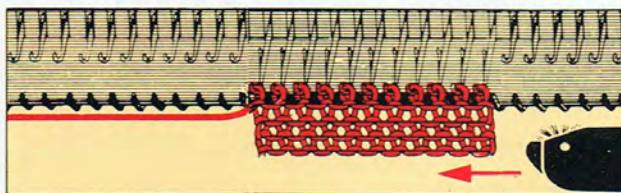

e) Hvis garnet er på den anden side af slæden, bevæg slæden kin 1 gang over nålesengen.

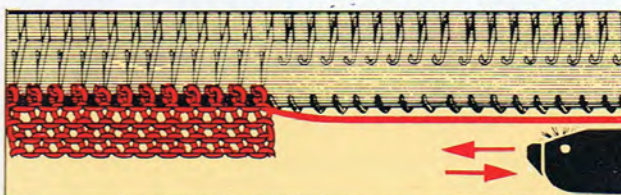

f) Hvis garnet er på samme side som slæden, kørs slæden 2 gange over nålesengen.

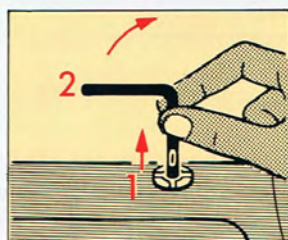

g) Sæt rækkefølgerarmen i funktion.

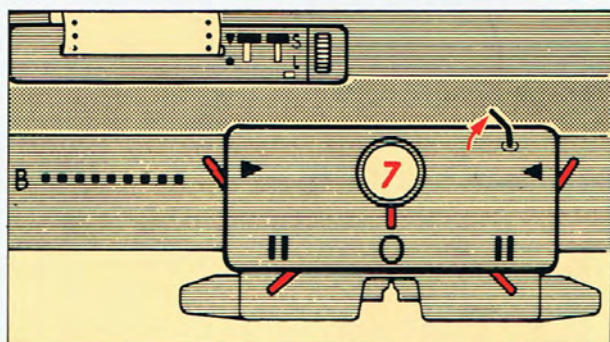

h) Kortudløseren på ▼

Stil mønsterskifteknappen efter mønsterinstruktionen.

Stil sideløfterne, forløfterne og mønstervælgeren efter mønsterinstruktionen.

Fortsæt strikningen.

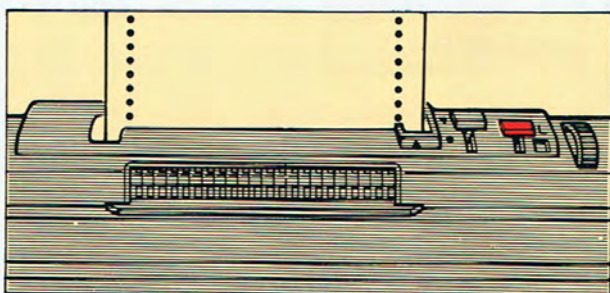

BEMÆRK:

Hvis mønsterskifteknappen er på 'L' i mønsterstrikingen, og De skal trævle op Ret kortet som følgende:

MØNSTERVISER RØD	
RÆKKER OPTRÆVLET	DREJ HULKORT TILBAGE
1	1 RÆKKE
2	1 RÆKKE
3	2 RÆKKER
4	2 RÆKKER
5	3 RÆKKER
6	3 RÆKKER
7	4 RÆKKER

MØNSTERVISER BLÅ	
RÆKKER OPTRÆVLET	DREJ HULKORT TILBAGE
1	INGEN
2	1 RÆKKE
3	1 RÆKKE
4	2 RÆKKER
5	2 RÆKKER
6	3 RÆKKER
7	3 RÆKKER

HVORDAN MAN RETTER STRIKKEAUTOMATEN EFTER OPTRÆVLING

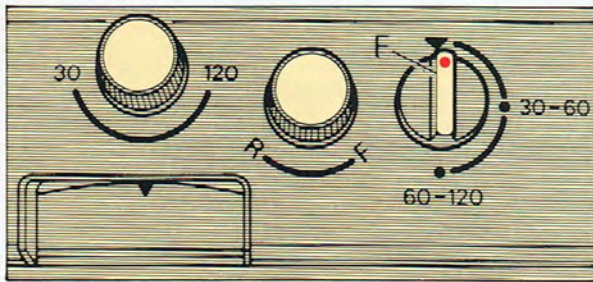

Stil rækketæller 'F' på ▼

Til optrævling af det ønskede antal rækker.

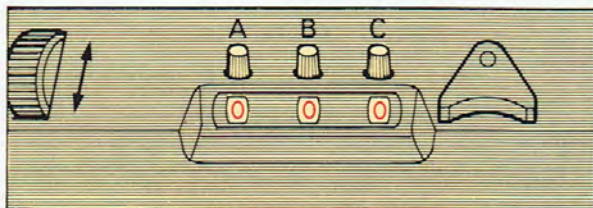

Stil rækketællerarmen ud af funktion.

Drej rækketællernummeret tilbage med det optrævlede antal rækker.

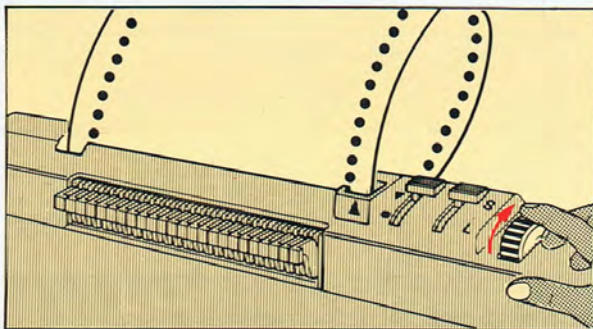

Drej hulkortet tilbage med det optrævlede antal rækker.

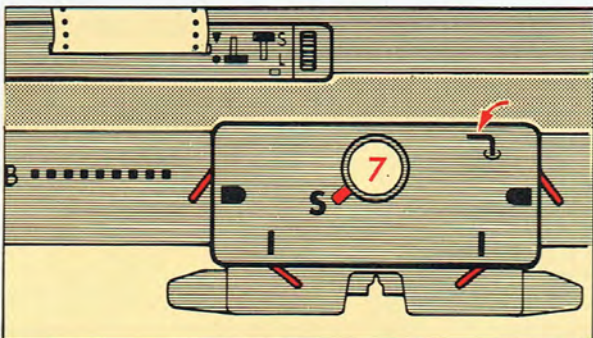

For at få mønsterrækken i mønsterblokkene:

- Kortudløseren på ●
- Mønsterskifteknop på S
- Begge sideløftere på ■
- Mønster vælgeren på S
- Begge forløftere på I

Se efter at nålene er i B pos.
Bevæg slæden 1 eller 2 gange over nålesengen og stop i den side hvor garnet er.

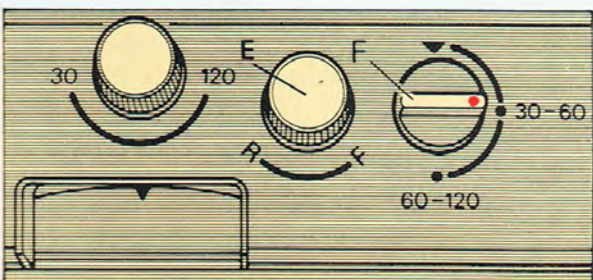

Stil rækketæller 'F' til normal indstilling.

Drej papirmønsteret tilbage med det optrævlede antal rækker, ved at dreje fremføringsknop 'E' in 'R' retning.

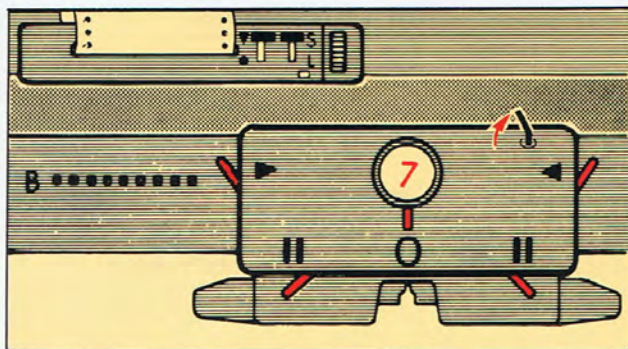

Stil rækkefølgerarmen i funktion.
 Kortudløseren på ▼
 Stil mønsterskifteknappen efter mønsterkortet.
 Stil sideløftere, forløftere og mønstervælger
 efter mønsterkort.
 Fortsæt strikningen.

HVIS GARNET ER GÅET I MØNSTERBLOKKENE

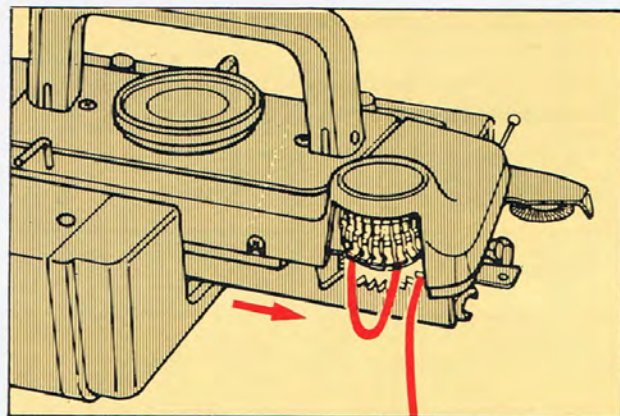

Altid - når De strikker, holdes bagsiden af maskinen fri for garn.
 Men skulle det hælde at garnet griber i mønsterblokkene.
 Det vil selvfølgelig give fejl i mønsteret.
 Skub slæden halvt ud af nålesengen, så mønsterblokken er fri.

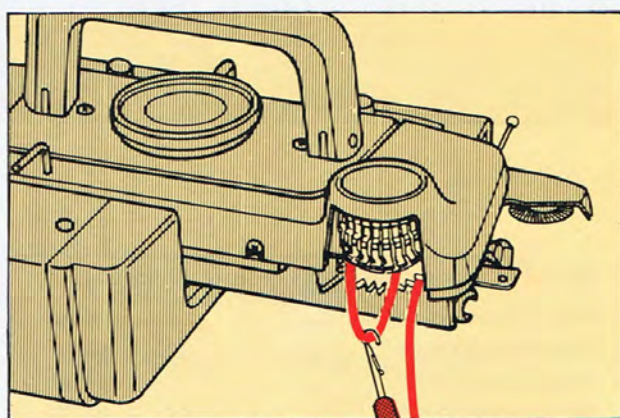

Garnet fjernes forsigtigt med hæklenålen.
BEMÆRK: Brug ikke vold, det vil beskadige blokkene.
 Hvis dette sker under mønsterstriking, gør som fortalt på side 59.

HVIS SLÆDEN TILFÆLDIGVIS ER FJERNET FRA MASKINEN

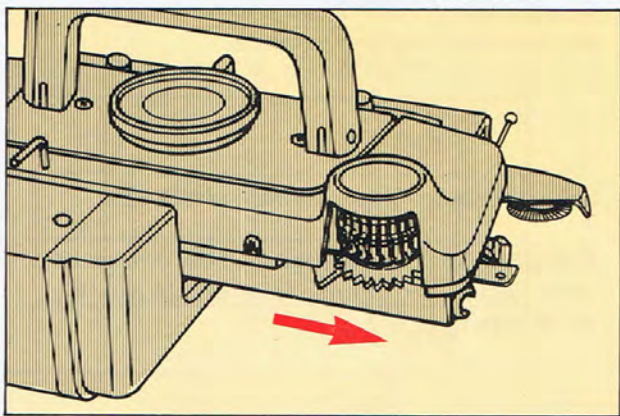

Hvis slæden tilfældigvis fjernes fra maskinen under mønsterstriking, gør som forklaret på side 59.

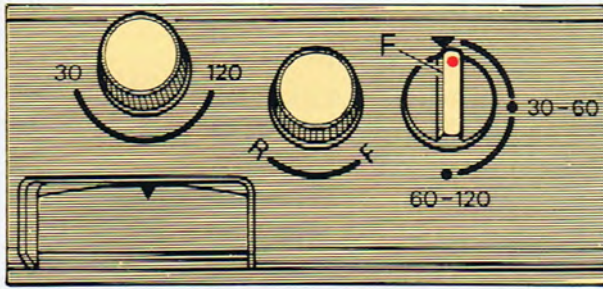

Stil rækketæller 'F' på ▼

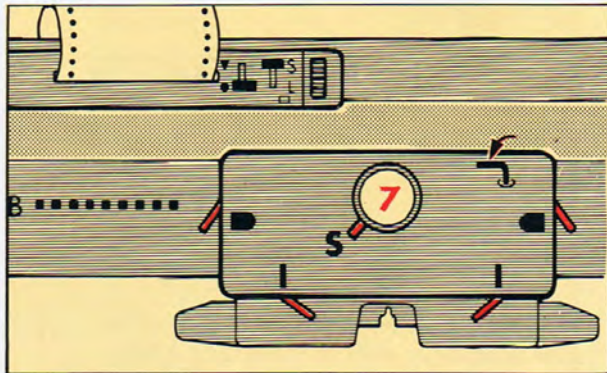

Stil rækketællerarmen ud af funktion.
For at få mønsteret i mønsterblokkene:

- Kortudløseren på ●
- Mønsterskifteknop på S
- Begge sideløftere på ■
- Mønstervælgeren på S
- Begge forløftere på I

Se efter at nålene er i B pos.
Bevæg slæden 1 eller 2 gange over nålesengen
og stands i den side garnet er.

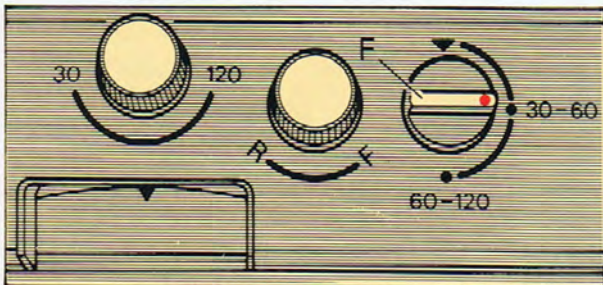

Stil rækketælleren på det normale.

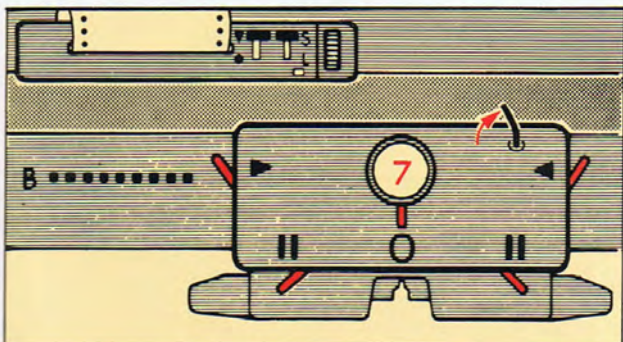

Stil rækketællerarmen i funktion.

- Kortudløseren på ▼
- Mønsterskifteknappen stilles efter mønsterkortet.
- Sideløftere, forløftere og mønstervælger stilles efter mønsterkortet.

Fortsæt strikningen.

HVIS SLÆDEN GÅR FAST

DET KAN FOREKOMME AT SLÆDEN KLEMMER MIDT I EN RÆKKE, MEN BLIV IKKE NERVØS, BEVÆG ALDRIG SLÆDEN MED VOLD, GØR SOM FØLGENDE:

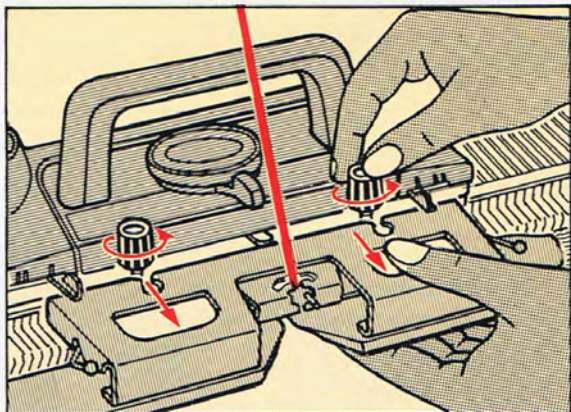

PROCEED AS FOLLOWS:

Stil rækketælleren ud af funktion.
Løsn de 2 skruer som holder sinkerarmen på slæden. Tag sinkerarmen af slæden.
Hvis det er nødvendigt bryd garnet for at løsne sinkerarmen fra slæden.
Pas på at der ikke er nåle der sidder fast i trådføreren.

De kan nu let løfte op i slæden og løfte den lidt bag ud mod førerskinne.

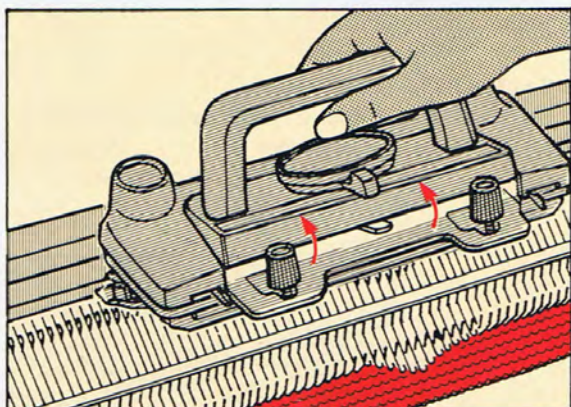

Hold slæden i oprejst stilling og bevæg den over nålesengen væk fra strikkesøjet i den retning den kom fra.

Stil slæden tilbage på nålesengen.

Fjern garnet fra trådføreren. Se efter at der ikke er viklet garn om børsterne under sinkerarmen. Hvis der er, fjern det og sæt sinkerarmen tilbage på slæden.

Stil rækketælleren i funktion igen. Trævl den sidste række op. Hvis sidste række har talt, drej rækketælleren tilbage. Tråd igen garnet.

SLÆDEN GÅR STRAMT HVIS –

1. Garnet er vundet for stramt og ikke kommer let til nålene.
Garnet er for hårdt eller for tykt.
Garnet er ikke egnet til Deres maskine.
Garnet er ikke egnet til det mønster De ønsker at strikke.
2. Spændingen er for løs eller for stram.
3. Deres maskine er snavset eller trænger til olie.
4. Garnspænderen er forkert trådet.
5. Garnet har sat sig fast i garnspænderen under strikningen.

HVORDAN MAN SKIFTER EN NÅL

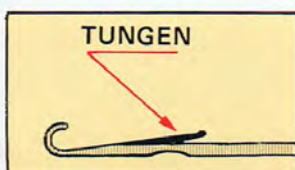

Nåle med defekte tunger, forårsager fejl eller tab af masker, derfor skal disse nåle skiftes ud. Nåletungen skal være letbevægelig, og ligge flade over nålehægten.

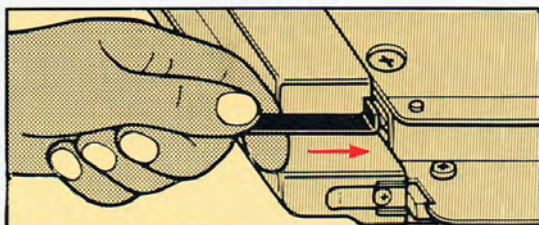

Hvis den defekte nål er i venstre side af midten.
Skub den bøjede ende af kobberpladen fra venstre side i nålesengen.

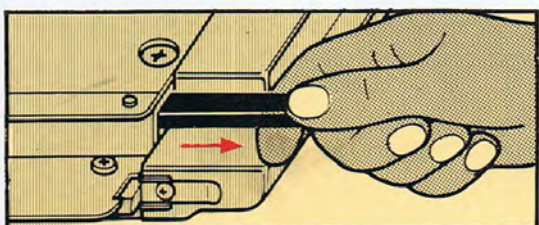

Træk derefter til højre med hånden, nålespærreskinnen så langt ud af nålesengen, at den defekte nål er fri.

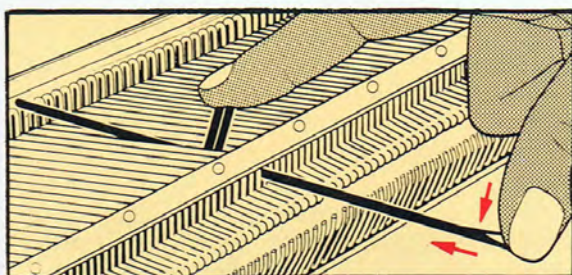

Skub nålen med nålefoden i D pos. Med tommelfingeren trykker De nålehægten nedad, derved trykkes nåleskaftet ud af nålesengen. Tag nålen i enden af nåleskaftet, og træk den ud af nålesengen. Er skaftet bøjet, sætter De spidsen af arbejdsnålen i førerskinnen af nålesengen, og trykker skaftet i den rigtige position.

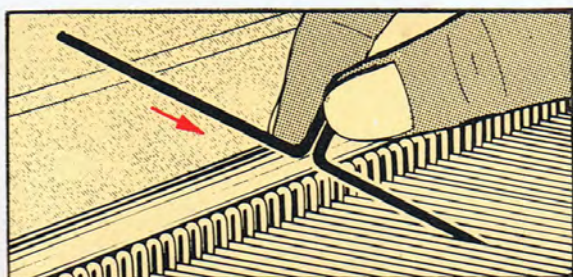

Åbn tungen på den nye nål, og skub denne i pilretningen i førerskinnen til 'D' pos. Lad skaftet glide i nålesengen.
Skub nålefoden tilbage i A pos.

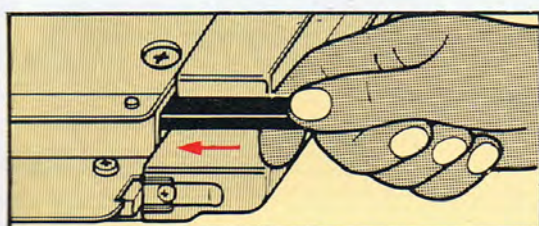

Overbevis Dem om, at nålen glider let og regelmæssigt i nålesengen.

Skub derefter nålespærreskinnen på plads igen.

RENGØRING AF MASKINEN

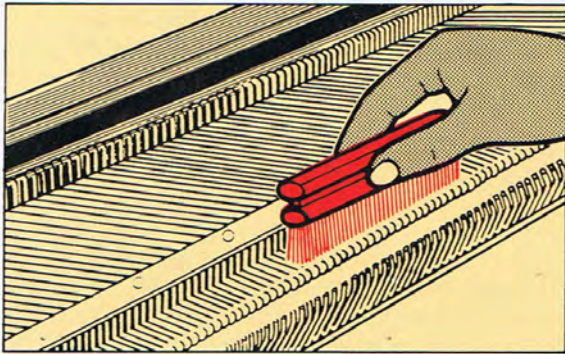

Tag slæden helt ud af nålesengen, for at gøre den ren.

Skub alle nåle i D pos., og tag med den lille børste alt uldstøv fra nålenummerpladen.

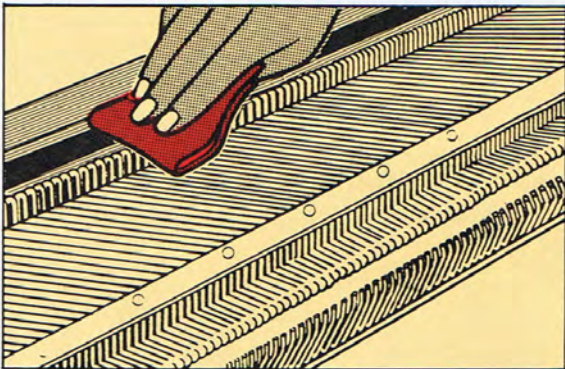

Fjern uldtrådene, som måske har viklet sig om børsterne på sinkerarmen.

Med en blød papirklud eller tør klud fjernes alle olierester fra føreskinnen og under slæden.

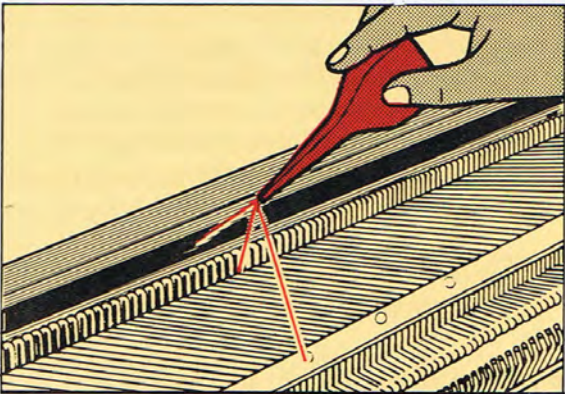

Før De begynder at strikke igen, fører De oliekanalen hen over føreskinnen og den forreste kant af nålesengen, over hvilken den hvide plasticskinne af slæden glider.

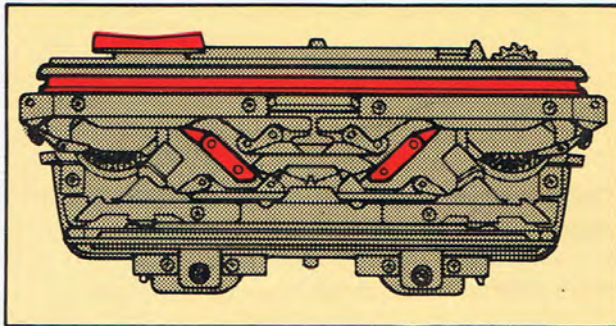

De røde markeringer viser hvor slædens dele skal smøres, før De begynder strikningen.

Giv lidt olie.

INDPAKNING AF MASKINEN

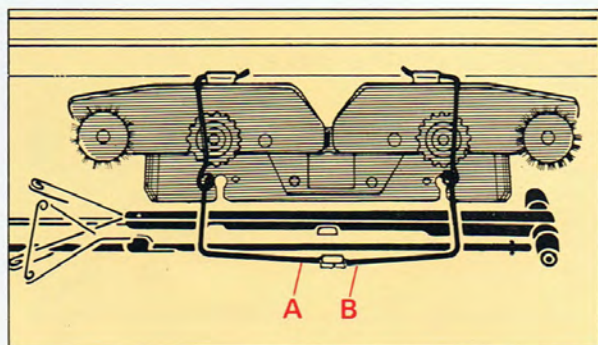

Fjern garnspænder og sinkerarm fra maskinen og læg det i kuffertlåget.

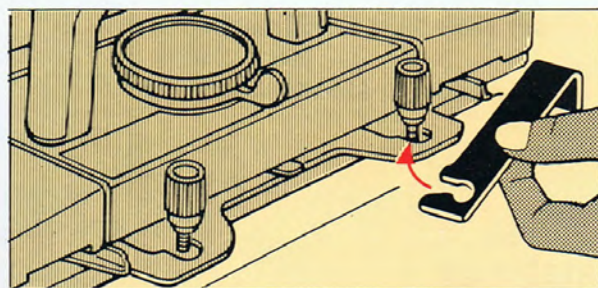

Lås slæden fast til maskinen med låsepladen.

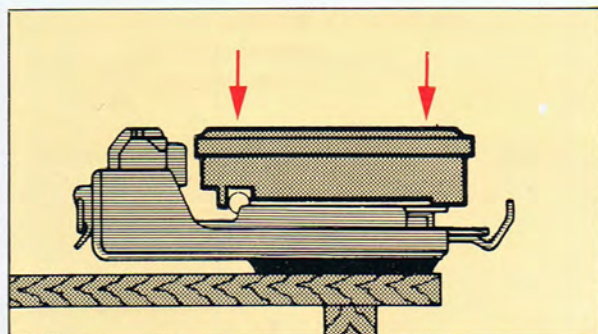

Læg delene i tilbehørsæsken og placer denne i venstre side af nålesengen.

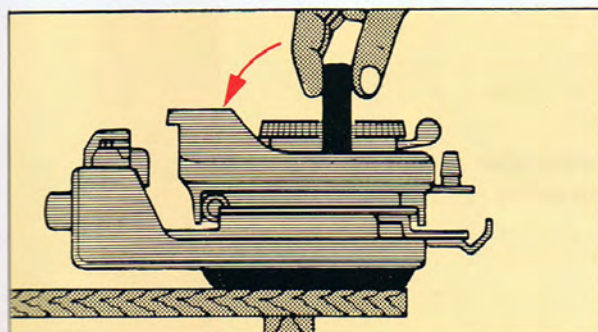

Sænk slædehåndtaget.

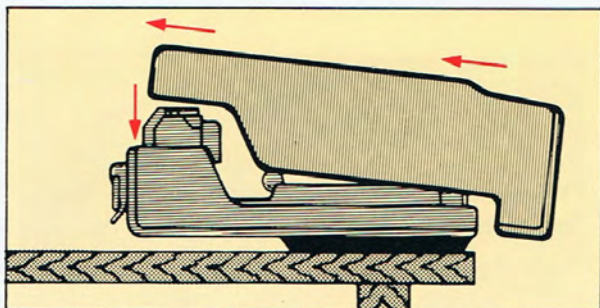

Placer låget på nålesengen.

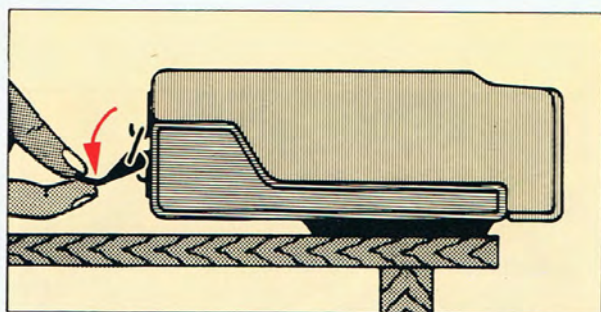

Luk begge låse på bagsiden af maskinen.

Stil maskinen på et tørt sted.

INDHOLDSFORTEGNELSE

OPSLÄNING	15
SLÆDEINDSTILLING	36
TILBEHØR	
Kamvægte	24
Garnløftere	24
Motivkamme	26
Punkt Kamme	27
Runde Børster	29
Vævebørste	30
Mønsterpanel og Hulkort	31
Mønsterpanelets funktion	32
NØDVENDIGE RÅD	
Problemer ved oplægningen	50
Randmasker, der ikke er strikket	50
Tabte masker	51
Faldmasker i siderne	51
Tabte masker midt i strikketøj	51
Hvordan man retter en tabt maske	51 – 53
Optrævling	54
Hvordan man retter rækketæller, hulkort og slæden efter optrævling	55
Hvordan man retter Strikkeautomaten efter optrævling	57
Hvis garnet er gået i mønsterblokkene	58
Hvis slæden tilfældigvis er fjernet fra maskinen	58
Hvis slæden går fast	60
Slæden går stramt	60
Hvordan man skifter en nål	61

HVORDAN MASKERNE FORMES	9
HVORDAN MAN LÆSER MØNSTERKORTENE	
Motiv strikning	45
Fangmønstre	47
Platting mønstre	48
Vævemønstre	49
MASKINEN	
Udpakning.	2
Opsætning	2
Dele	7
Trådning	12
Rengøring	62
Indpakning	63
NÅLEARRANGEMENT OG FORLØFTER STILLING	
Til glatstrikning	41 – 42
Til delstrikning	43 – 44
MØNSTERKORT	
Forklaring	22
	23 – 40
HULKORT	
	21
HVORDAN MAN TAGER STRIKKETØJET AF UDEN AT LUKKE AF	
	18
SPÆNDING OG MASKESTØRRELSE	
	14
TRÅDNING AF MASKINEN	
Norske mønstre / Hulmønstre	12
Platting mønstre	37
Vævemønstre	38
	39
GARNSPÆNDINGEN	
Opsætning	5
Trådning - 1 farve	12
Trådning - 2 farver	34
Trådning - 3 og 4 farver	35
FORBEREDELSE AF GARNET	
	11