

SILVER-REED

シルバー精工

SK-360

STICKMASKIN

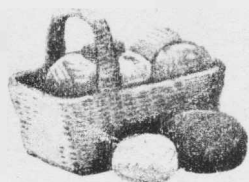

INSTRUKTIONSBOK

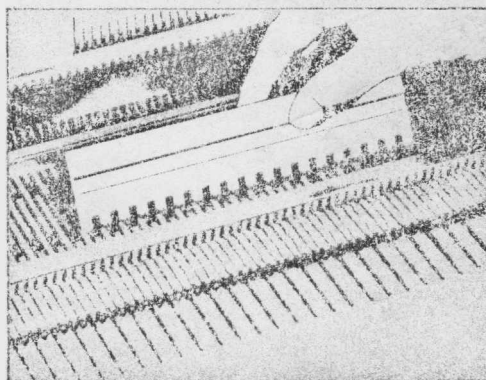
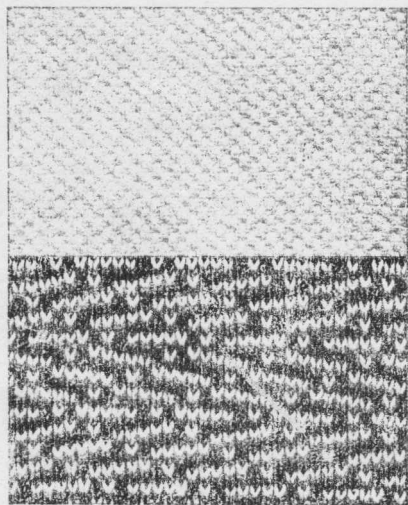
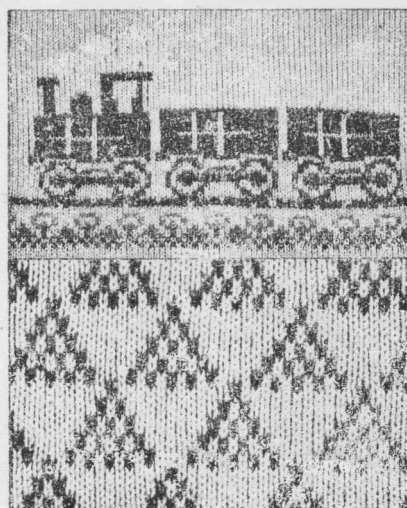
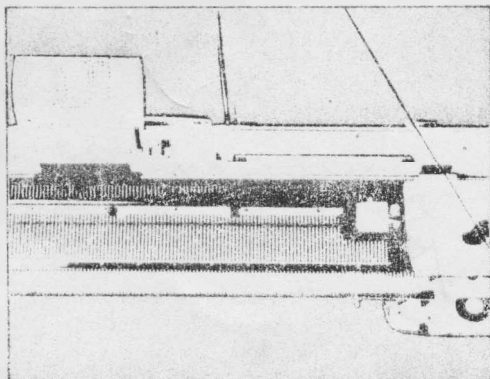

SWEDISH

BRUNNEN
IN-ALU

STICKMASCHINEN

INSTRUMENTE

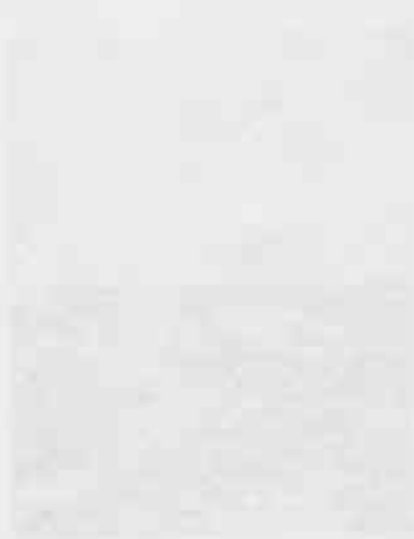

0
8
5
2

INNEHÅLLSFÖRTECKNING

	sida
MASKIN OCH TILLBEHÖR.....	1
GARNFÖRBEREDELSE.....	5
UPPSTÄLLNING AV MASKINEN.....	6
UPPLÄGGNING OCH STICKNING.....	11
MÖNSTERSTICKNING.....	24
NORSKA MÖNSTER.....	29
KNIPPLINGSMÖNSTER	31
KNIPPLINGSMÖNSTER MED 2 FÄRGER.....	31
FANGMÖNSTER.....	33
FANGMÖNSTER MED 2 FÄRGER.....	34
FANGSPETSMÖNSTER.....	35
SPETSMÖNSTER MED NYLONTRÅD.....	36
VÄVMÖNSTER.....	37
PLATINMÖNSTER.....	39
MOTIVSTICKNING.....	41
SLUTEN UPPLÄGGNING FÖR HAND.....	47
DUBBEL KANT MED ELLER UTAN PICOT.....	49
1 X 1 RESÅR (DUBBEL).....	52
2 X 1 RESÅR (DUBBEL).....	52
3 X 1 RESÅR (DUBBEL).....	52
FICKOR I SLÄT-OCH MÖNSTERSTICKNING.....	59
RUND HALS I SLÄT-OCH MÖNSTERSTICKNING.....	64
V-RINGAD HALS I SLÄT -OCH MÖNSTERSTICKNING.....	71
HUR MAN GÖR MASKPROV.....	88
HUR MAN STICKAR MED SNITTMÖNSTERAUTOMATEN.....	101
NÖDVÄNGIGA RÅD.....	130
BYTE AV NÅL.....	141
RENGÖRING & SMÖRJNING.....	142
NERPACKNING AV MASKINEN.....	143

<SK-360型>

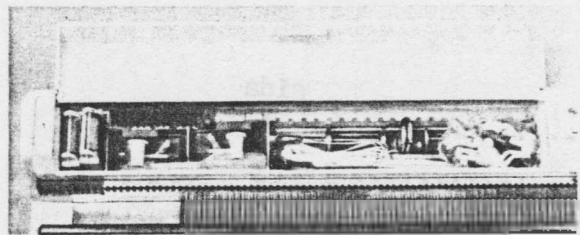

Inbyggd Tillbehörsask

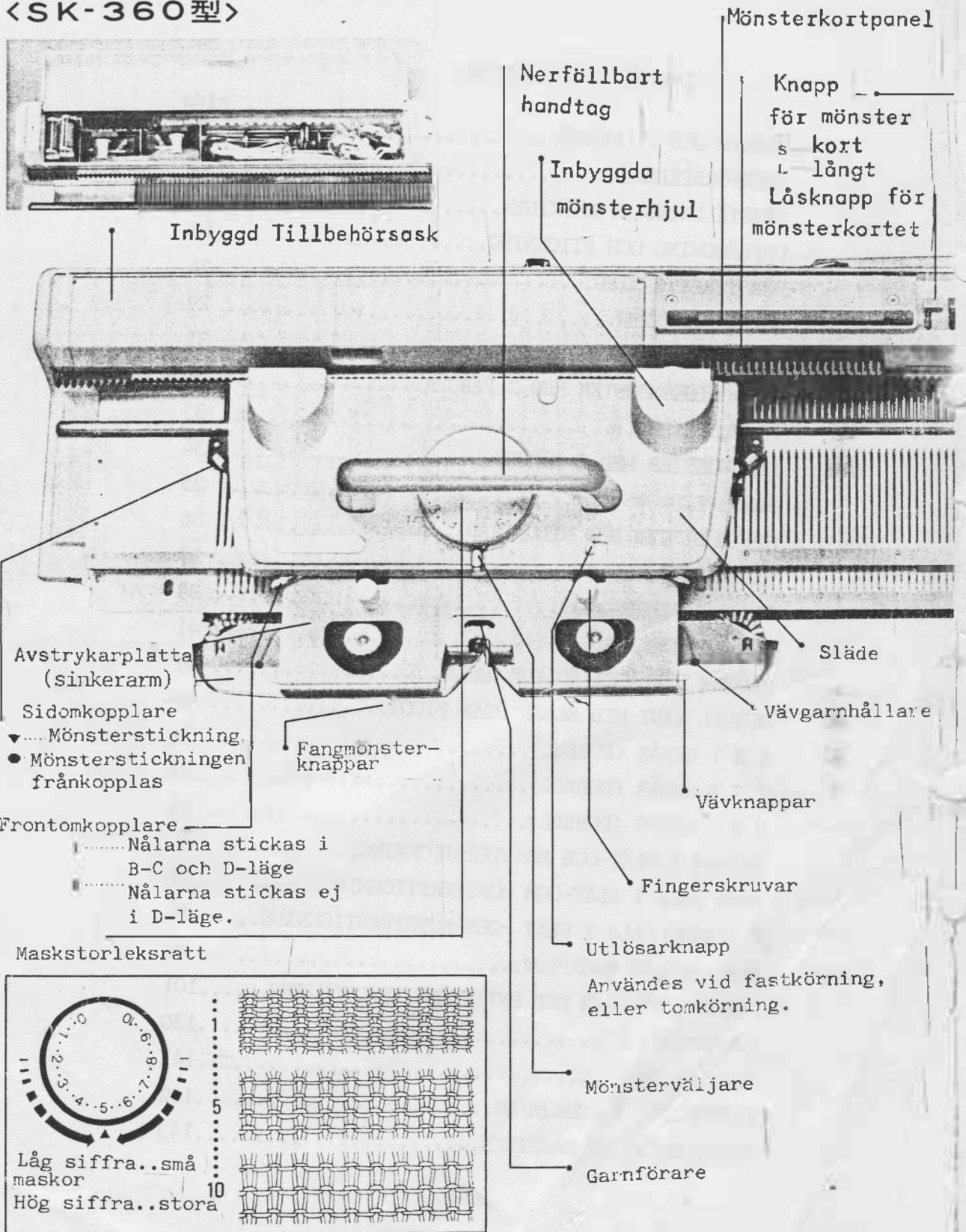

<SK-360型>

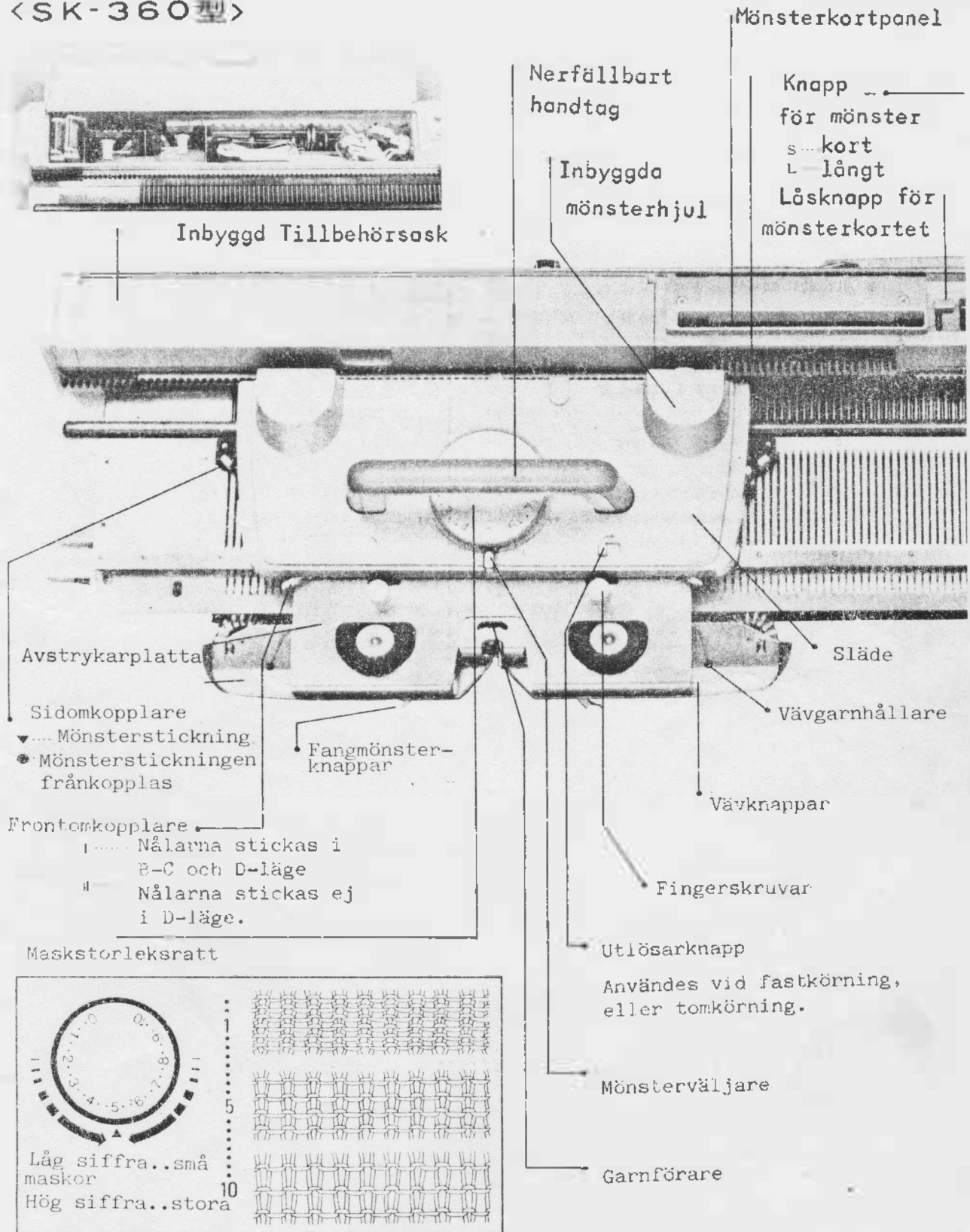

Varvräknaren
kan stoppas.
▼ Påkopplad
● Urkopplad

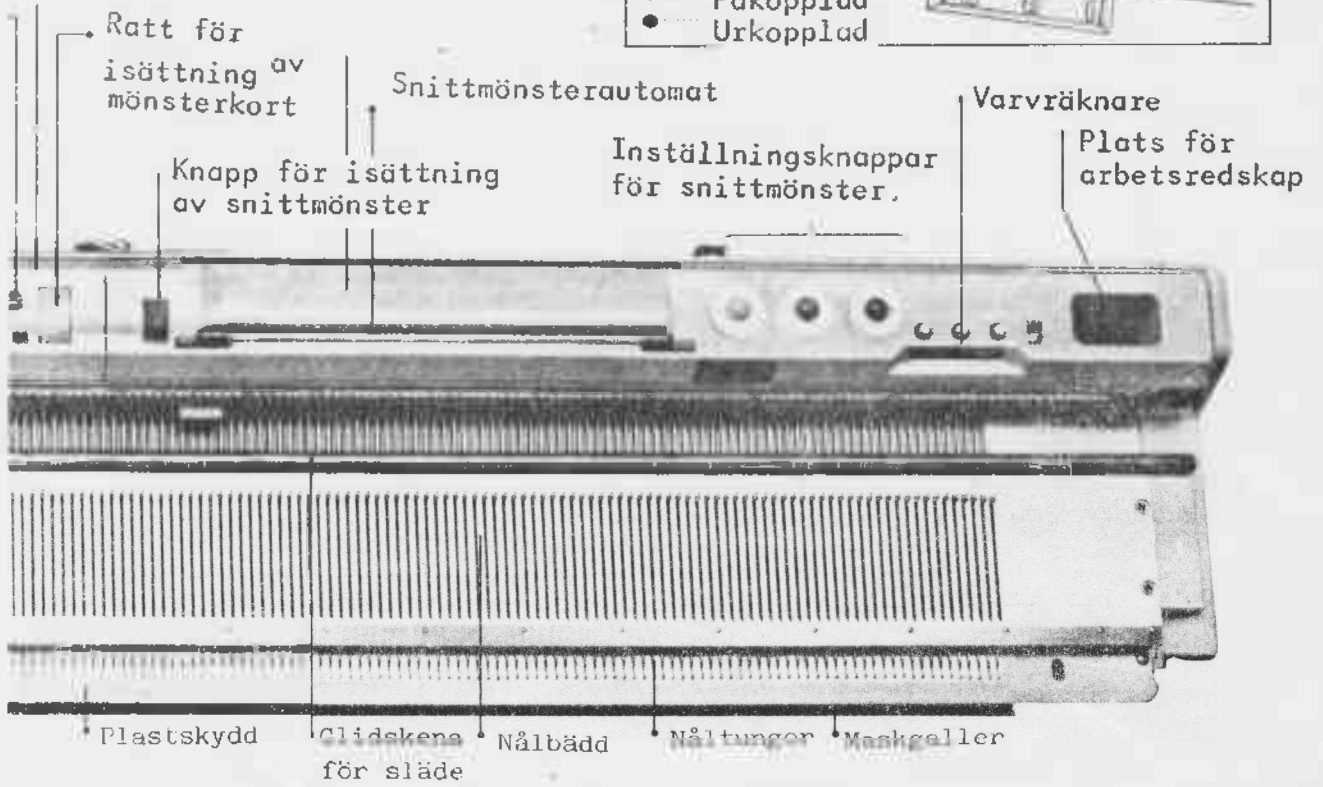

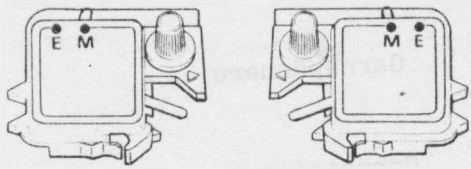

Motivkammar L-vänster, R-höger



Punktkammar
För motivstickning

Punktkammar
Sätter ut
första nålen
C-pos. autom.

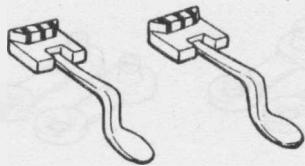

Garnlyftare

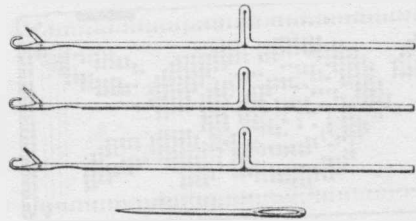

Maskinnålar 3 ,Stoppnål



油

Oljekanna

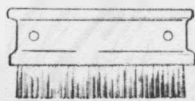

Rengöringsborste

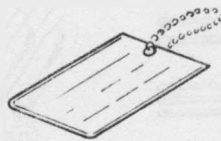

Namnskylt

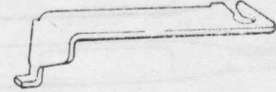

Slädlås

輸送中の、機械をしまっておくときこれでキャリッジを止めておきます。

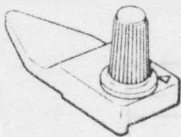

Hjälpförararm

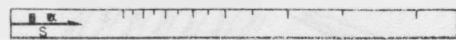

Maskprovlinjal

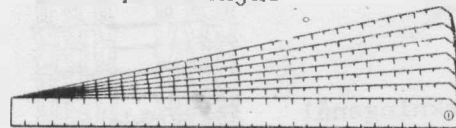

Masklinjaler (vita)

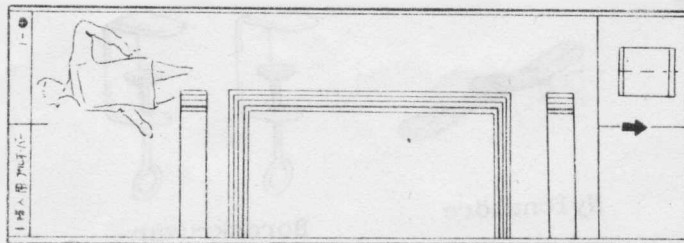

Snittmönsterpapper

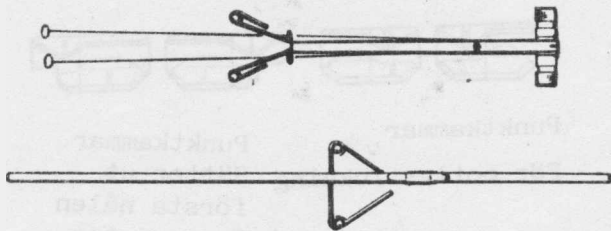

Garnspännare

Garnstativ

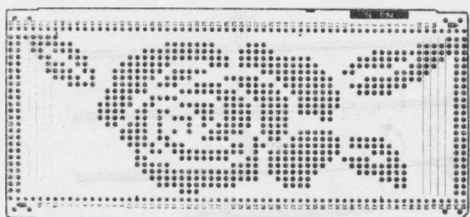

Hålkort (20)

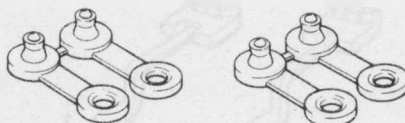

Hålkortsklämmor (4)

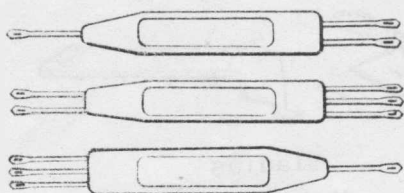

Överföringsnålar (3)

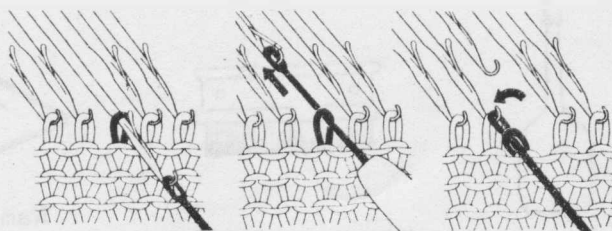

Användes vid överflyttning av maskor från en nål till en annan

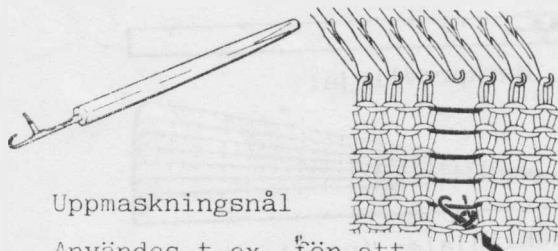

Uppmaskningsnål

Användes t.ex. för att plocka upp en tappad maska

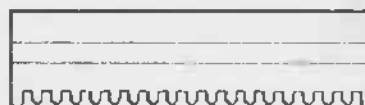

Nålkam

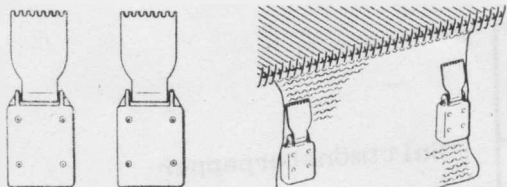

Kantvikter



Nylonsnöre

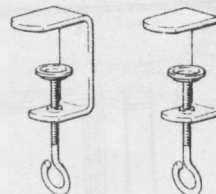

Bordskruvar



En långvarig dröm om att skapa Era egna och familjens kläder, kan nu bli verklighet.

Följ instruktion och illustration noggrant och Ni kommer att på kort tid vara Er egen modeskapare. Inte enbart för stickandet, Ni kommer också att njuta av att använda Er nya stickmaskin.

Denna lilla bok har blivit omarbetad många gånger innan vi fick fram det rätta. Men skulle Ni ha nya idéer som kan hjälpa Er själv och många andra, så låt oss veta det. Goda råd är alltid välkomna.

Nu är maskinen Er och denna bok skall hjälpa Er på vägen till att bli stickmaskinskunnig. Följ instruktionsboken mycket noga. Uppstår det fel i stickningen, kontrollera i boken vilket fel Ni har gjort.

UPPACKNING AV MASKINEN

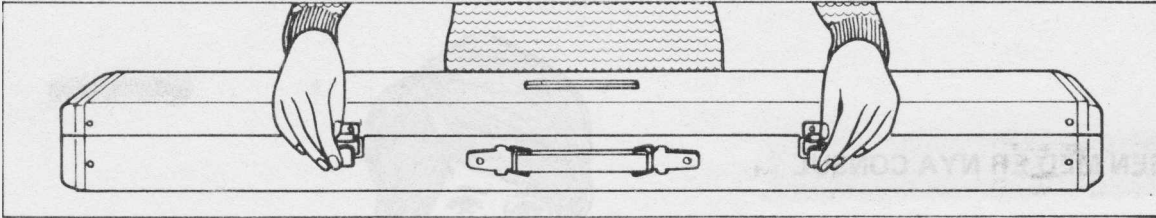

1. Ställ maskinen på ett bord, med handtaget bakåt.
2. Nu öppnas båda låsen på maskinlockets baksida.

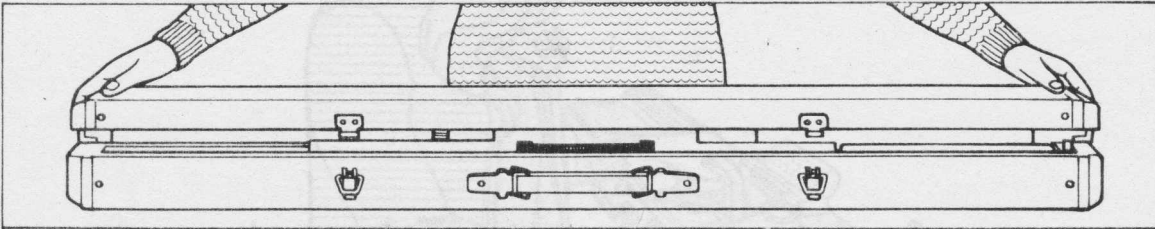

3. Lyft locket i ytterkanterna och drag det emot Dig.

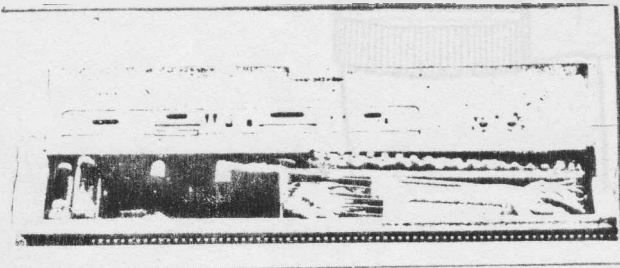

Öppna tillbehörsasken.

Tag de två bordsskruvarna i tillbehörsasken.

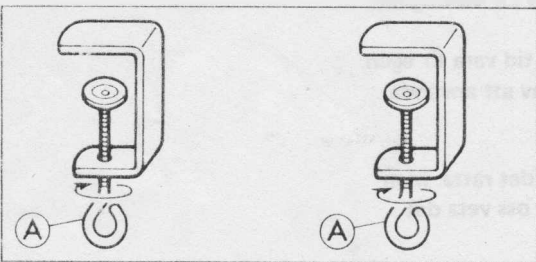

Vrid skruv A medsols så långt det går.

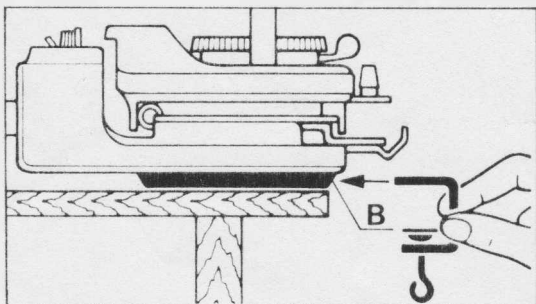

Se till att maskinen står vid bordskanten.

Sätt bordsskruvarna i hål B under maskinen.

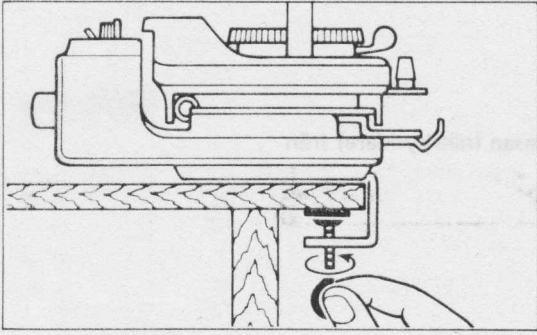

Fäst bordsskruvarna genom att skruva i pilens riktning.

(BRUKA INTE VÅLD)

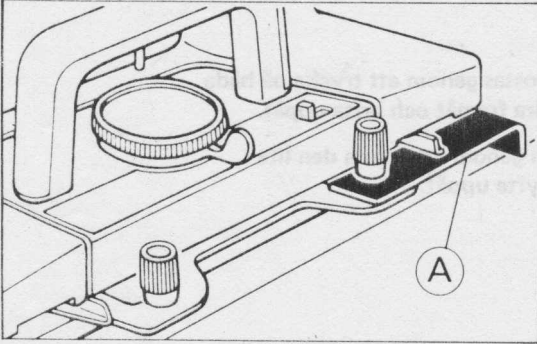

SLÄDENS LÄSPLATTA

För att skydda släden är denna, när maskinen inte används, spärrad med en läsplatta A.

VIKTIGT: Lägg läsplattan på ett säkert ställe eftersom den skall användas när maskinen packas ner.

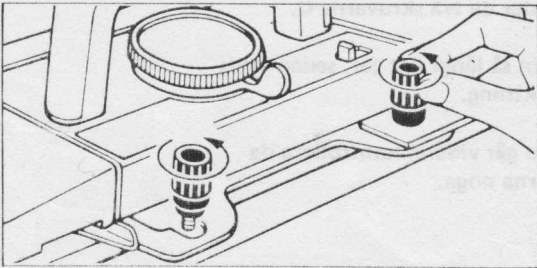

Lossa båda skruvknapparna genom att skruva i pilens riktning.

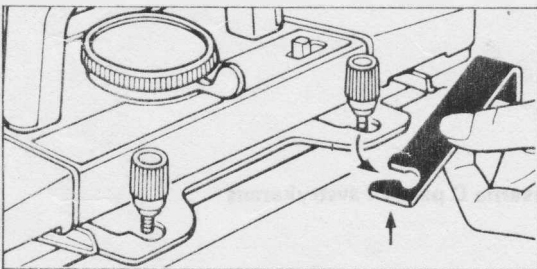

Tag bort slädens läsplatta genom att dra den mot Dig, lyft sedan uppåt.

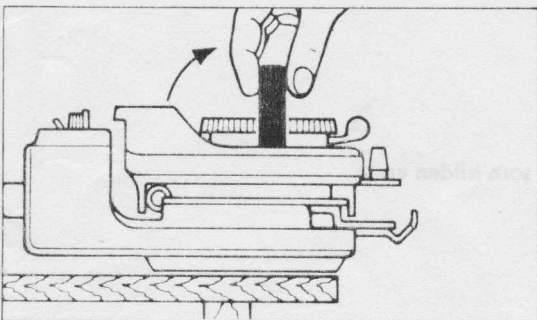

Lyft slädhandtaget tills det kommer i sitt rätta läge.

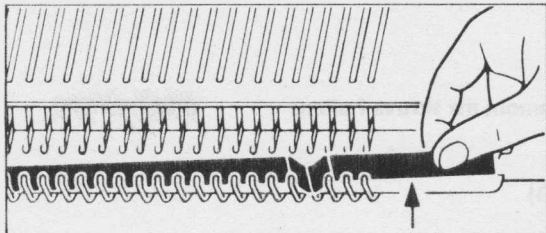

Tag bort pappersremsan (nålskyddare) från maskinen.

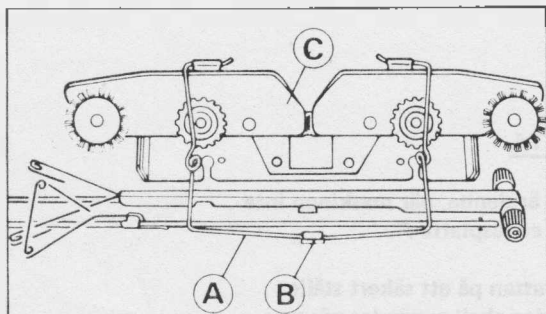

AVSTRYKARE

Fjädern A i locket lossas genom att trycka på båda sidor om böjen B, dra framåt och lyfta uppåt.

Tag loss avstrykaren genom att skjuta den lite tillbaka och sedan lyfta uppåt.

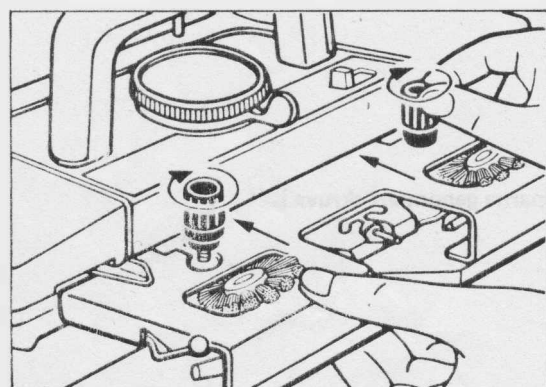

Sätt avstrykaren under de två skruvarna C.

Avstrykaren skjuts in så långt det går, sedan vrids skruvarna i pilens riktning.

VIKTIGT: Innan Du går vidare, kontrollera de två följande punkterna noga.

RATT

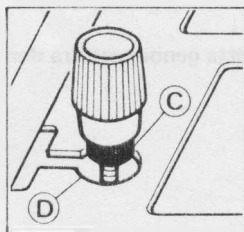

Kontrollera att skruvarna C passar i avstrykarens hål D.

FEL

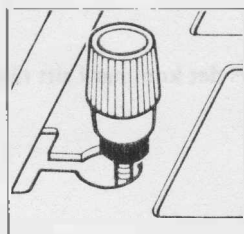

Ej över avstrykaren som bilden visar.

MASKINENS INSTÄLLNING VID SLÄTSTICKNING

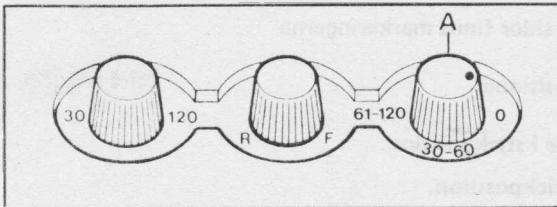

STICKAUTOMAT:

Koppla på stickautomaten genom att sätta knapp A på 0.

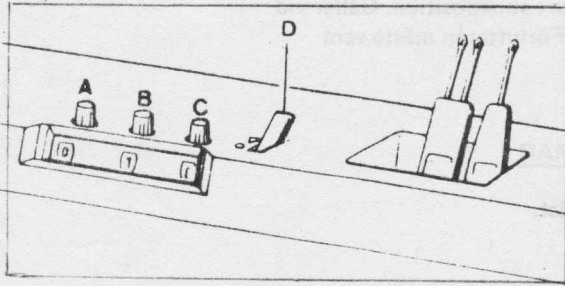

VARVRÄKNAREN:

Sätt varvräknaren på 0 genom att vrida på knapparna A, B och C.

Koppla på varvräknaren genom att sätta knapp D på ●

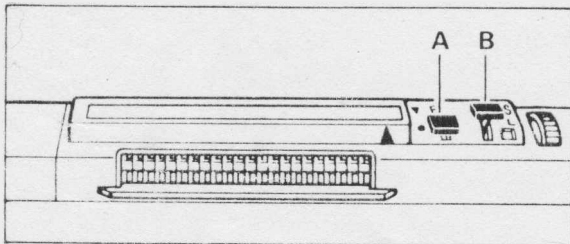

MÖNSTERPANEL:

Kortutlösare A
Mönsterskiftarknapp B

på ●
på S

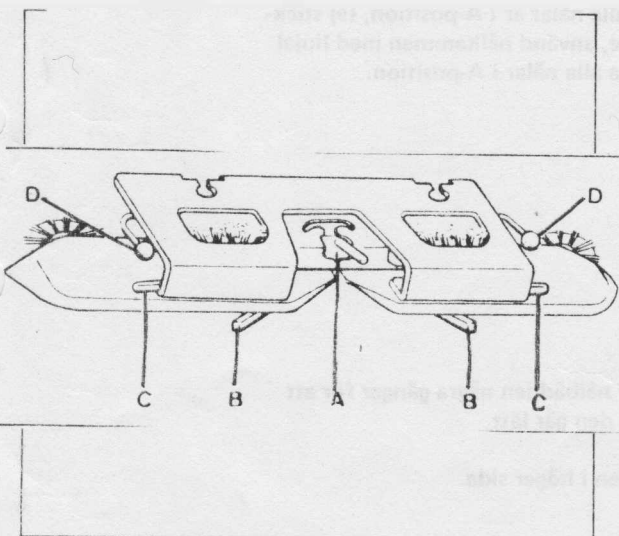

SLÄDEN

- A Garnförare
- B Fangmönsterknappar
- C Vävknappar
- D Vavgarnshållare

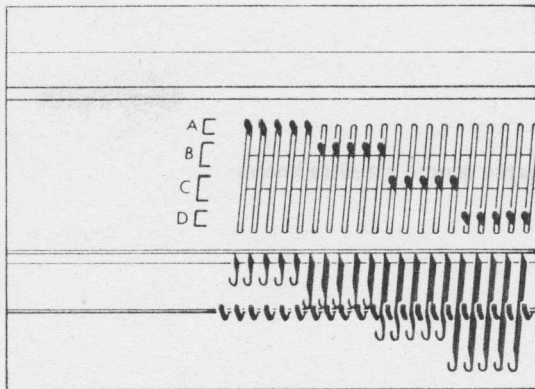

NÄLPOSITIONER

På nålbäddens båda sidor finns markeringarna A, B, C och D.
 Detta är olika nålpositioner.

- A - Nålar är inte i stickposition.
- B - Nålar är i stickposition.
- C - Kantnålen sätts i denna position när förlyftaren är inställd på 1. (Gäller vid stickning av norska mönster och vävning).
- D - Nålar är inte i stickposition. Gäller vid delstickning. Förlyftaren måste vara inställd på 1.

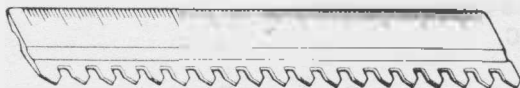

OLIKA NÄLKAMMAR

Nålkam 1/1 och linjal.

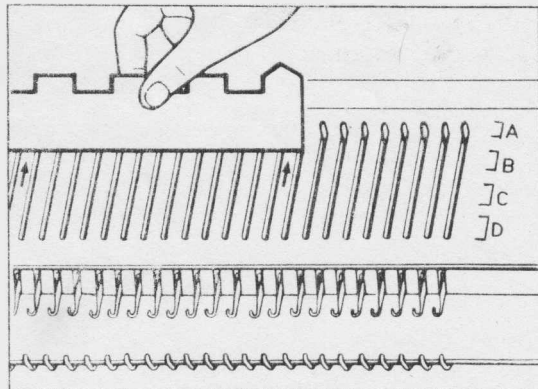

NÄLUPPSTÄLLNING

Kontrollera att alla nålar är i A-position, (ej stickposition) om inte, använd nålkammen med linjal och skjut tillbaka alla nålar i A-position.

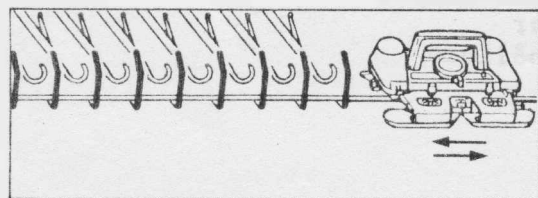

Drag släden över nålbädden några gånger för att vara säker på att den går lätt.

Stanna med släden i höger sida.

FÖRBEREDELSE AV GARNET

Förberedelsen av garnet är mycket viktig. Läs därför nästa kapitel mycket noga. Maskinen är konstruerad så, att alla sorters garn kan användas.

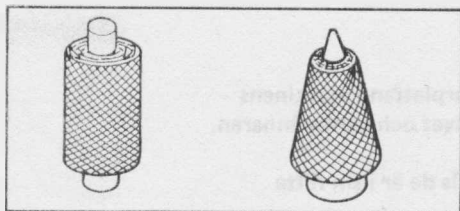

Till att börja med rekommenderas ett nytt 4-trådigt garn.

Använd aldrig restgarn.

När Du är van, kan Du använda garn av alla sorter.

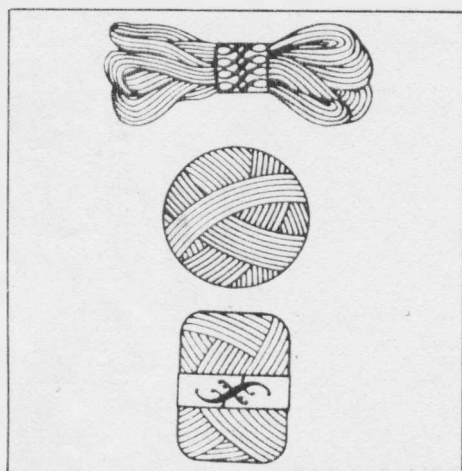

1. Det är omöjligt att sticka med en garnbunt som denna. Du måste nysta om det med en garnvinda.

2. Handnystat garn ser bra ut men är omöjligt att använda till maskinstickning. Det rullar fram och tillbaka och garnet kommer i oordning.

3. Detta rekommenderas inte, men Du kan kanske sticka med detta om Du kan ta tråden inifrån. Du kan inte sticka om Du tar tråden från utsidan.

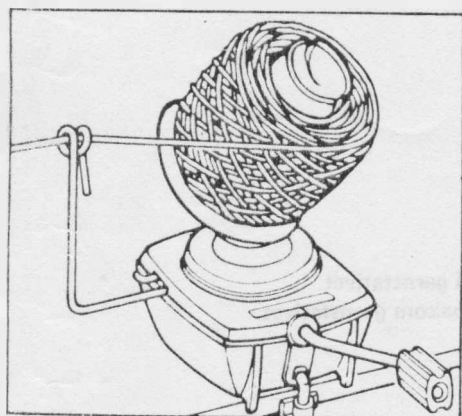

AUTOMATISK GARNVINDA

Nödvändigt extra tillbehör.

Garnvindan nystar garnet snabbt och perfekt till maskinstickning. På några sekunder har Du ett fint nystan.

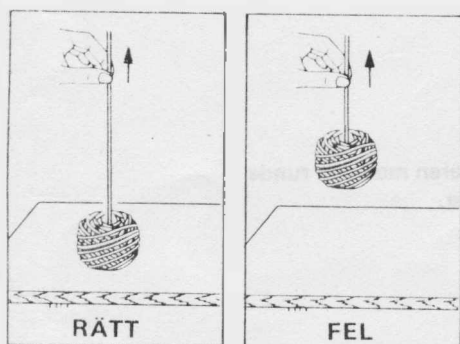

VIKTIGT PROV

Garnet skall kunna dras ut från mitten av nystan utan att detta lyfter från bordet. Se bild 1.

GARNSPÄNNAREN

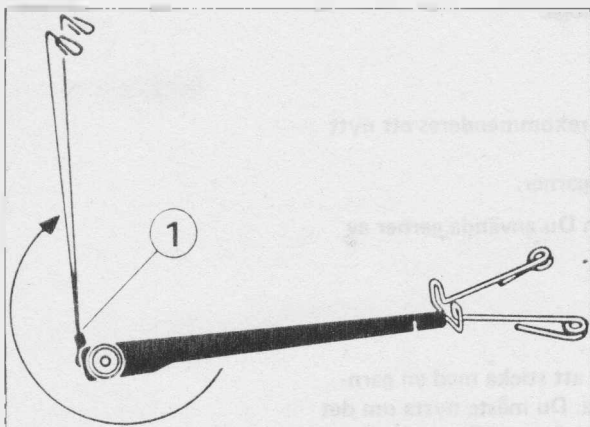

Lossa stålarmen från hållarplattan i maskinens lock och tag upp garnstativet och garnspännaren.

1. Drag spännfjädrarna tills de är i sin rätta position.

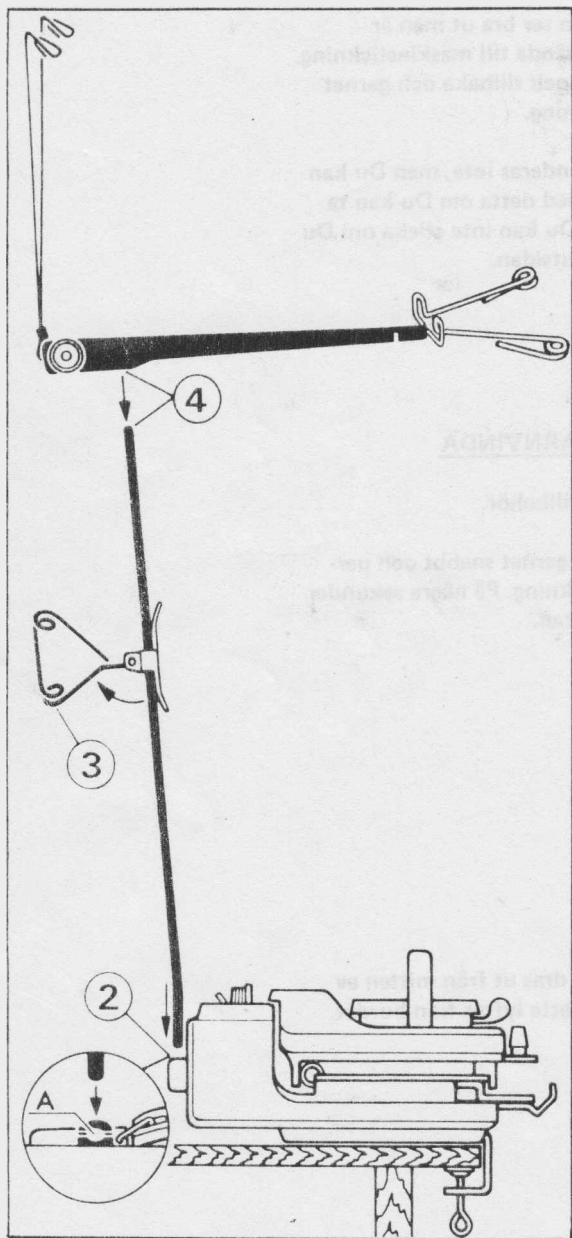

2. Sätt garnstativets korta böjda ände i höger eller vänster hållare på maskinens baksida.

3. Lyft upp garnföraren på garnstativet. Observera att denna är bakom garnstativet.

4. Därefter sätts garnspännaren med den runda öppningen på garnstativet.

HUR MAN TRÄR GARNSPÄNNAREN MED 2 FÄRGER

Använd 2 nystan garn i olika färger.

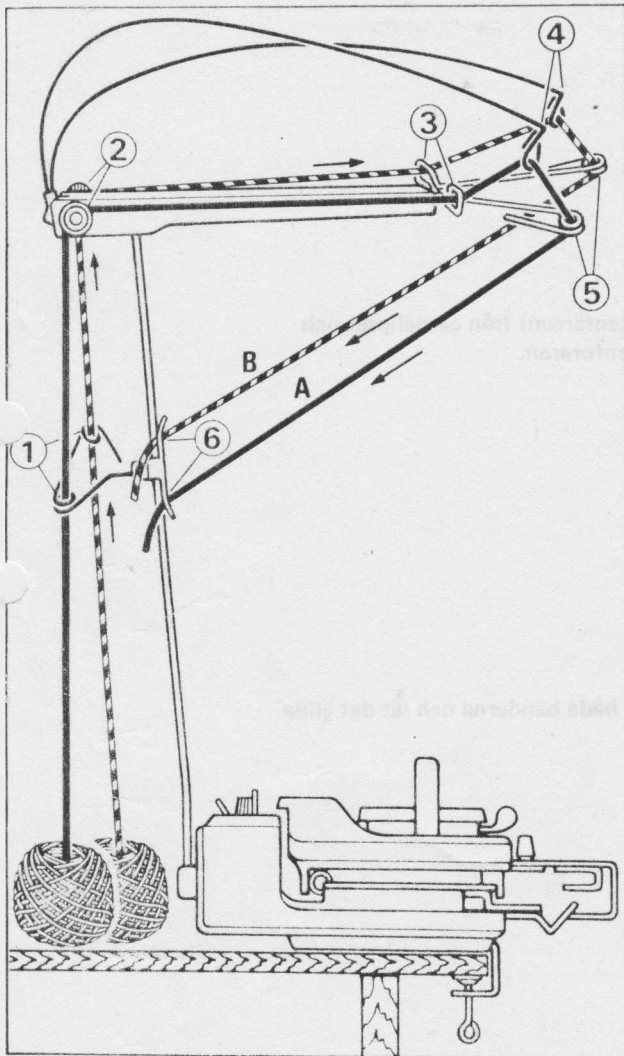

Bottenfärgen träds i garnspännarens vänstra sida enl. följande:

1. Genom garnförarögat på garnstativet.

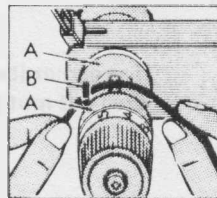

2. Mellan de två spännskiivorna A (lilla bilden) och under kopparstiftet B (lilla bilden).

3. Genom garnförarögat på garnspännaren.

4. Genom ögat på spännfjädersn.

5. Genom garnförarögat längst fram på garnspännaren.

6. Drag garnet nedåt och sätt fast det i garnclipset på maskinens sida.

Den andra färgen träds på samma sätt i garnspännarens högra sida.

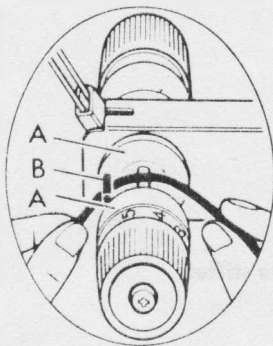

VIKTIGT:

Innan Du fortsätter: Kontrollera att garnet är placerat mellan spännskiivorna A och under kopparstiftet B. (Se bilden).

HUR GARNFÖRAREN TRÄDS VID STICKNING MED EN FÄRG

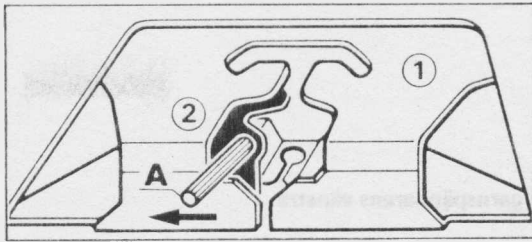

Öppna garnföraren genom att skjuta stift A till vänster.

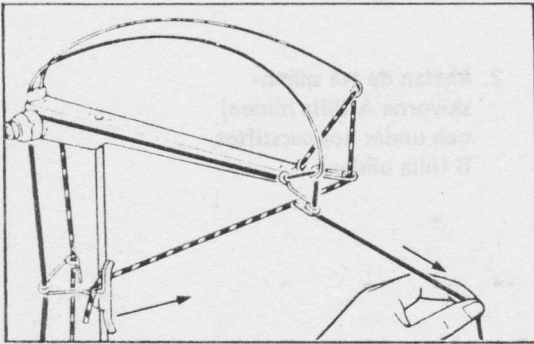

Tag garnet (bottenfärgen) från garnclipset och drag det mot garnföraren.

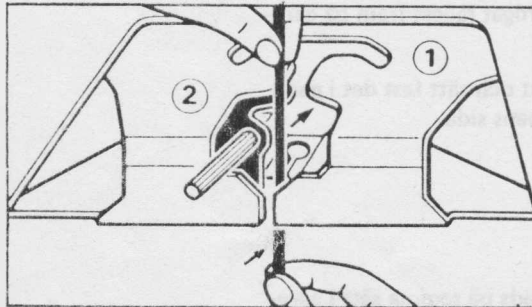

Håll garnet med båda händerna och låt det glida in i garnföraren.

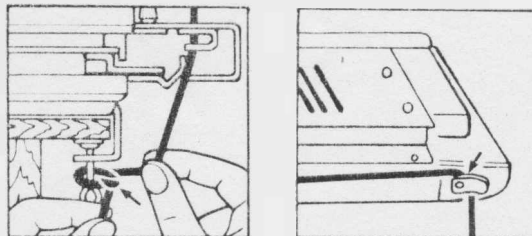

Fäst garnändan i bordsskruven eller i garnclipset på maskinens sida.

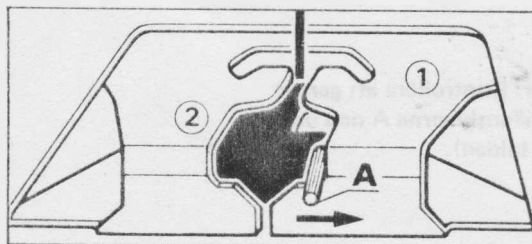



Stäng garnföraren genom att skjuta stiftet till höger.

SPÄNNING OCH MASKSTORLEK

VID HANDSTICKNING ÄR DET VIKTIGT ATT HA RÄTT STICKOR TILL GARNET.

INNAN DU BÖRJAR STICKA MÅSTE DU JUSTERA GARNSPÄNNING OCH MASKSTORLEK EFTER ANVISNINGARNA NEDAN:

GARNTYP	GARNSPÄNNING	MASKSPÄNNING
		
Tunt	6 - 7	1 - 4
Mellan	3 - 5	5 - 8
Tjockt	1 - 2	9 - 10

GARNSPÄNNINGEN

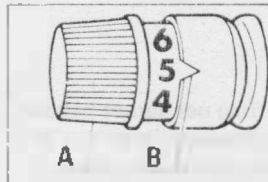

Ställ in garnspänningen genom att vrida plastkanppen A till det önskade numret i markeringen B på spännskivan. I detta fallet 5.

MASKSPÄNNING

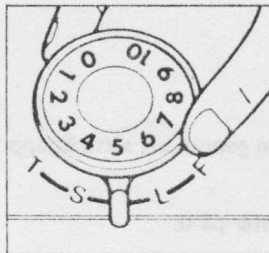

Mitt på släden finns inställningen för maskspänningen. På bilden inställd på 5.



ÖPPEN UPPLÄGGNING

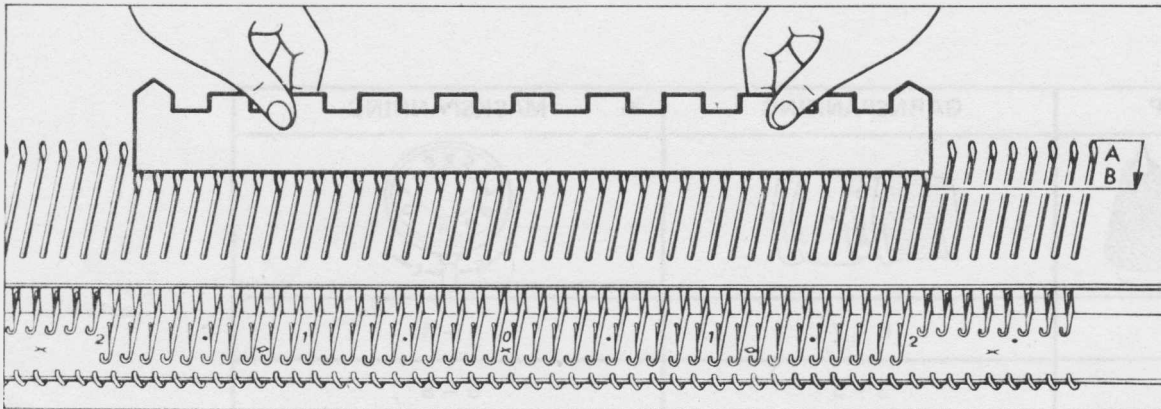

Med nålkammens släta sida förs 20 nålar, på båda sidor om mitten, i B-position.
 Du har nu 40 nålar i B-position. Alla de andra nålarna skall vara kvar i A-position.
 (ej stickposition)

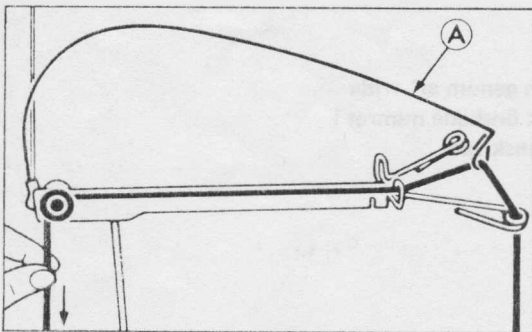

Innan Du börjar sticka drag ner garnet bakom garnspännaren i pilens riktning tills garnet är spänt. Spännfjäders A kommer i vädgrätt position.

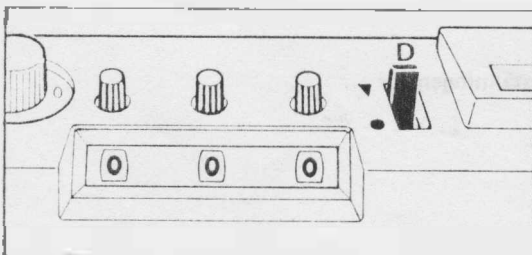

Koppla på varvräknaren genom att sätta knapp D på ▼

Se till att räkneverket står på 0.

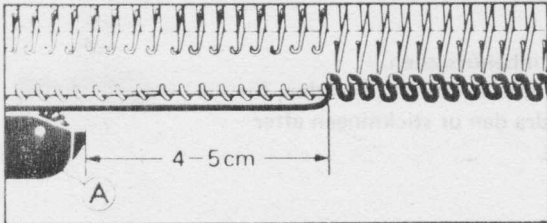

Sticka ett varv genom att långsamt skjuta släden från höger till vänster tills avstrykarplattan A är 4 - 5 cm förbi sista nålen i B-position.

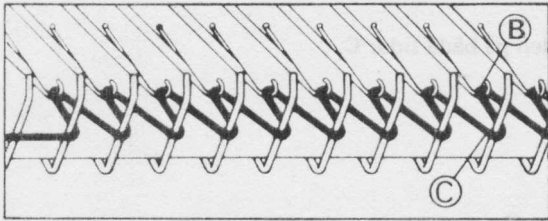

Det har nu bildats maskor mellan nålarna B och avstrykargallret C.

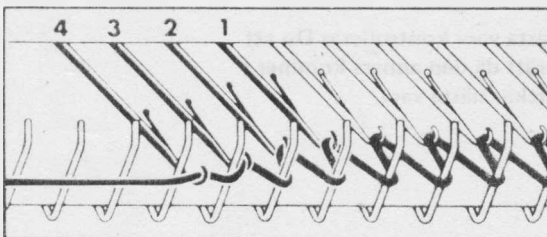

OBS!

När Du stickar första varvet kan det hända att maskorna i vänster sida blir mindre (se bilden, nål 1, 2, 3 och 4).

Detta kan man lätt avhjälpa.

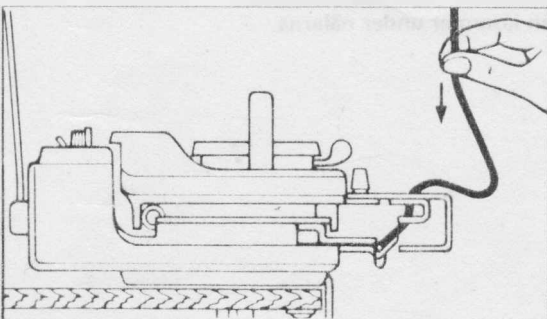

RÄTTELSE:

Håll garnet ovanför garnföraren och drag nedåt tills det bildas en ögla.

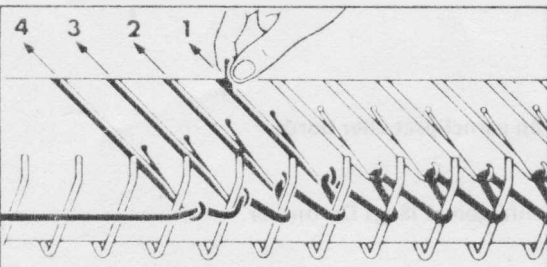

Börja med den minsta maskan längst bort från släden (nål 1 på bilden) och skjut tillbaka nålarna i B-position en och en.

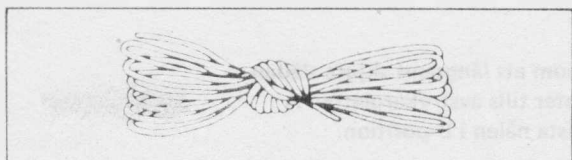

NYLONTRÄD

Tag nylontråden i tillbehörsasken.
Kontrollera att det inte är knutar på tråden, för då går det inte att dra den ur stickningen efter upplägningen.

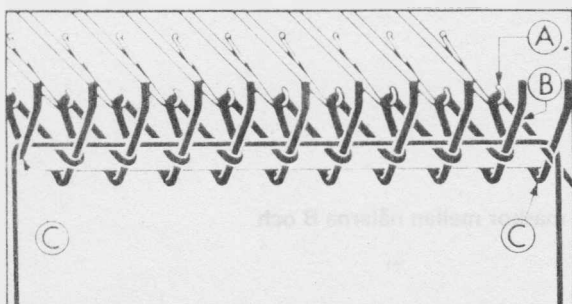

Lägg nylontråden över maskorna mellan nålarna A och avstrykargallret B.

Drag ner nylontråden på båda sidor C.

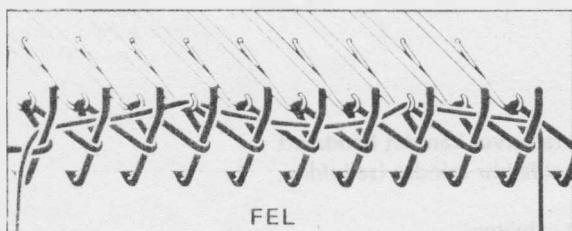

Innan Du stickar nästa varv kontrollerar Du att nylontråden ligger rätt då den annars kommer i oordning när Du stickar nästa varv.

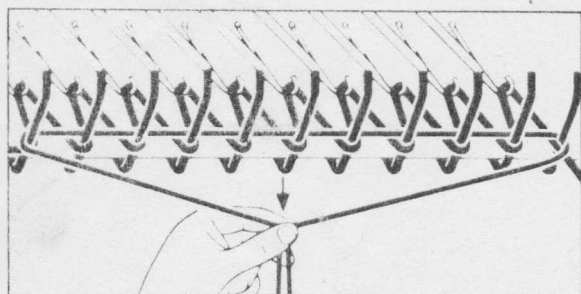

Håll ändarna på nylontråden samman och drag hårt nedåt så att den kommer under nålarna.

Sticka 5 varv.

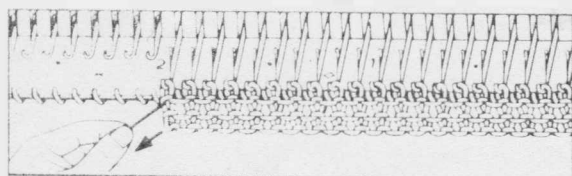

Drag ut nylontråden.

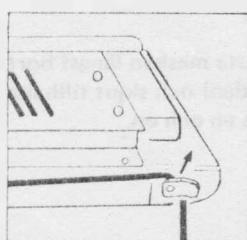
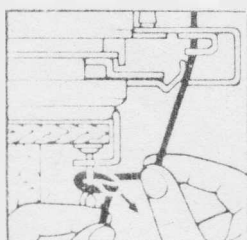

Tag bottenfärgen från garnclipset eller bordskruven.

Sticka nu med bottenfärgen så långt Du önskar.

PROV PÅ STICKTEKNIK

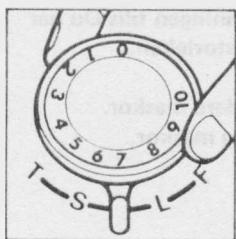

1. INSTÄLLNING AV MASKSPÄNNING.

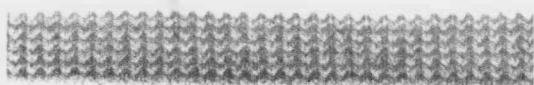

2. STICKNING MED TVÅ FÄRGER I EN GARNFÖRARE.

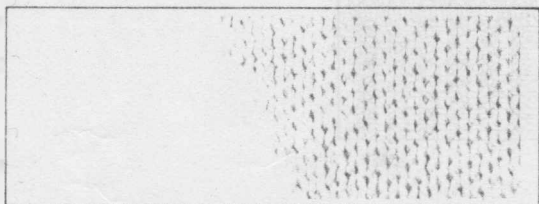

3. UTTAGNING.

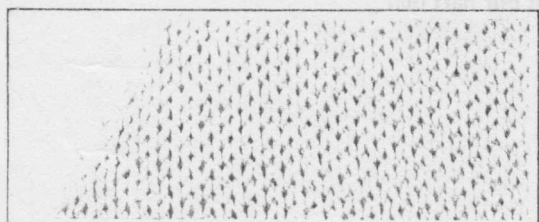

4. INTAGNING.

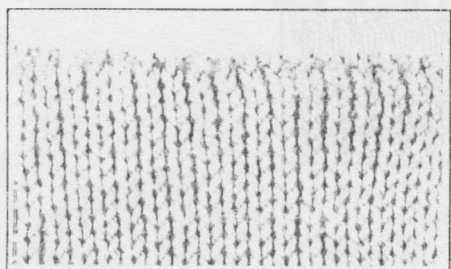

5. AVMASKNING.

MASKSTORLEK

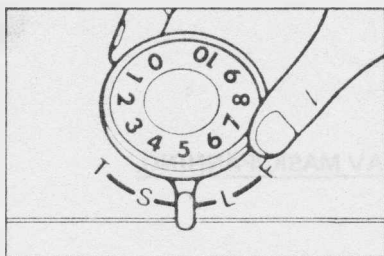

Det finns 30 olika maskstorlekar. Det är därför lätt att få en storlek som passas till garnet.

Sticka och ändra spänningen tills Du har hittat den rätta maskstorleken.

Mindre nummer, hårdare maskor.
Större nummer, lösare maskor.

Maskspänningen skall vara två nummer högre till tröjan än spänningen till kjolen. Tröjan skall vara lös och smidig men kjolen förlorar passformen om den inte stickas fastare.

OBS!

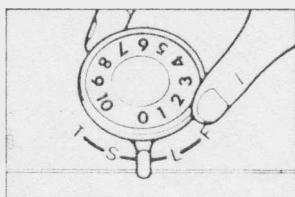

Maskspänning 0 är den tätaste spänningen (ger de minsta maskorna).

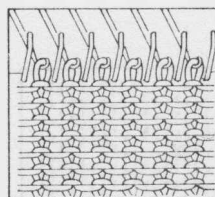

OM SPÄNNINGEN ÄR FÖR HÄRD –

Det blir svårt, kanske omöjligt att sticka Du får använda mer garn och plagget blir hårt och oanvändbart.

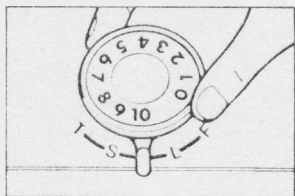

Maskspänning 10 är den lösaste spänningen (ger de största maskorna).

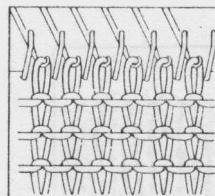

OM SPÄNNINGEN ÄR FÖR LÖS –

Ditt plagg blir oformligt och mister passformen.

STICKNING MED TVÅ FARGER I EN GARNFÖRARE

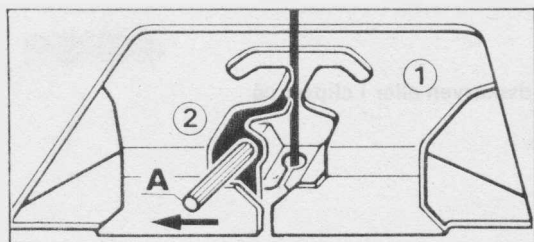

Öppna garnföraren genom att skjuta stiftet A till vänster.

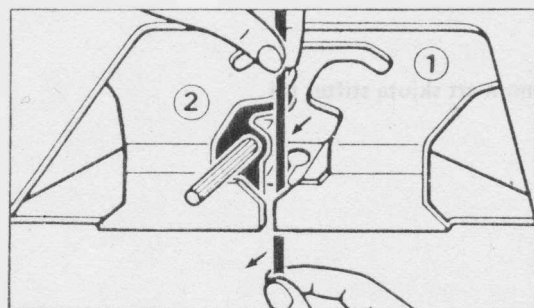

Tag bort bottenfärgen från garnföraren.

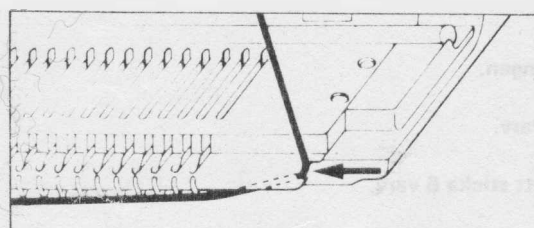

Fäst garnet i garnclipset på maskinens sida.

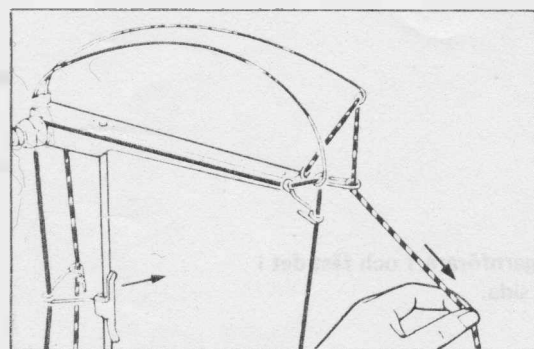

Lösa färg 2 från garnclipset och drag det ned mot garnföraren.

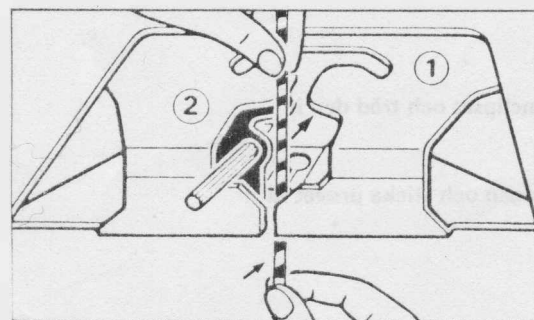

Håll garnet med båda händerna och för in det i garnföraren.

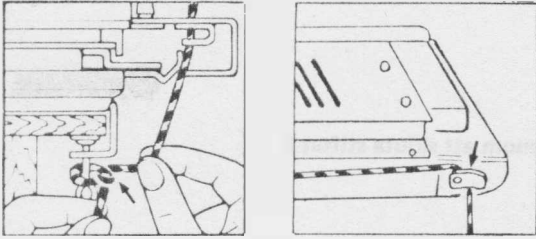

Fäst garnändan i bordsskurven eller i clipset på maskinens sida.

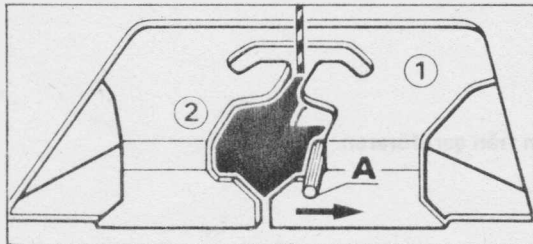

Stäng garnföraren genom att skjuta stiftet till höger.

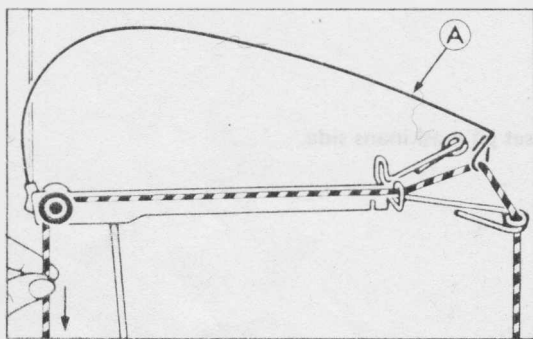

Rätta till garnspänningen.

Sticka önskat antal varv.

OBS! Prova genom att sticka 6 varv.

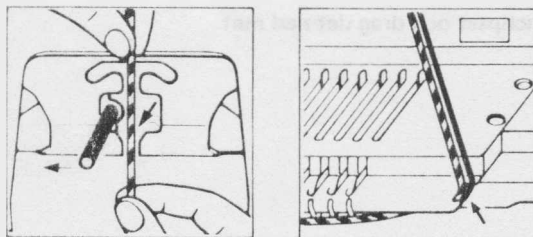

Öppna garnföraren.

Tag bort färg 2 från garnförare 1 och fäst det i clipset på maskinens sida.

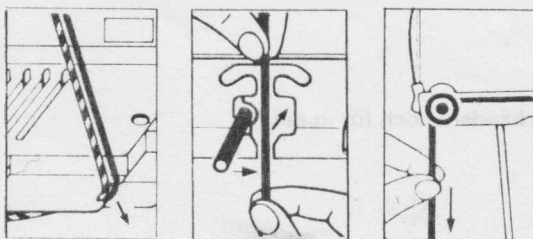

Lossa färg 1 från garnclipset och träd den i garnförare 1.

Rätta till garnspänningen och sticka provet så långt Du önskar.

ÖKNING AV EN MASKA ÄT GÄNGEN

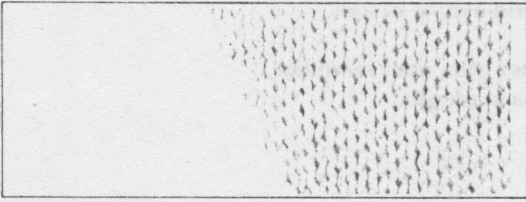

Ökningen görs i den sida släden är.

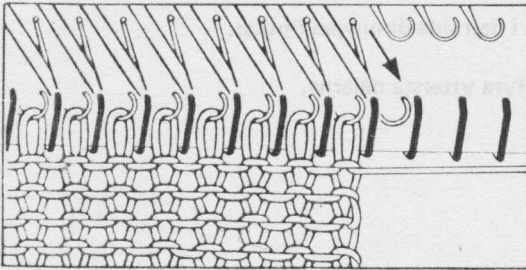

Skjut 1 nål i slädsidan från A till B-position.

Fortsätt stickningen.

ÖKNING AV EN MASKA TILL RAGLAN

MED TREÖGD ÖVERFÖRINGSNÅL

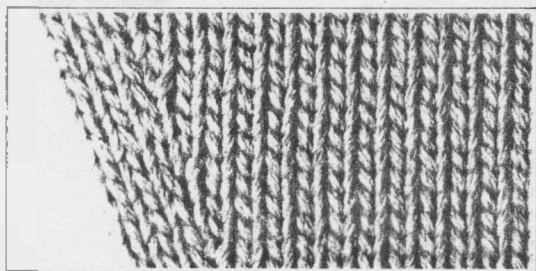

Denna metod används vid ökning på kjol.

Denna ökning kan göras i båda sidor samtidigt, men bara med en maska åt gången.

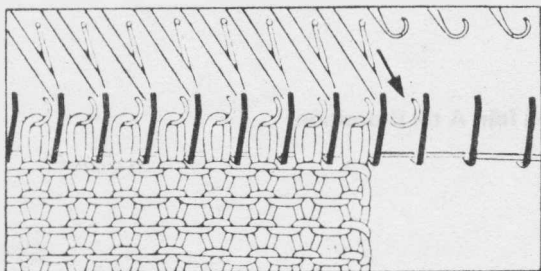

Sätt en nål i B-position i den sida ökningen önskas.

Öppna tungorna på de fyra yttersta nålarna.

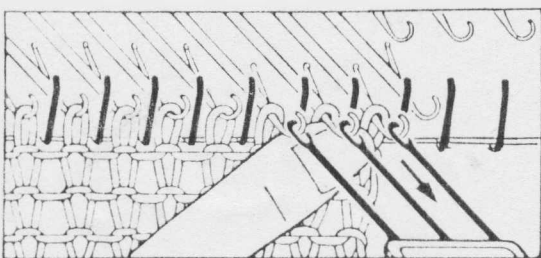

Lägg den treögda överföringsnålen i de tre sista nålarna med maskor på.

Drag ut nålarna i D-position och skjut dem långsamt tillbaka till B-position.

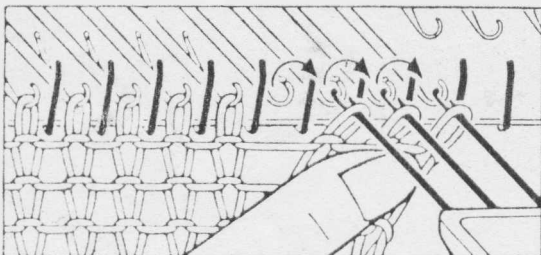

Flytta dessa tre maskor en nål utåt.

Tag bort överföringsnålen.

Den fjärde nålen från kanten är nu tom.

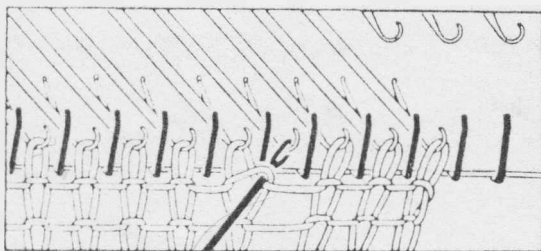

Använd en enögd överföringsnål.

Tag maskan från föregående varv på maskan vid sidan om och sätt på den tomma nålen.

Tag bort överföringsnålen.

Fortsätt stickningen.

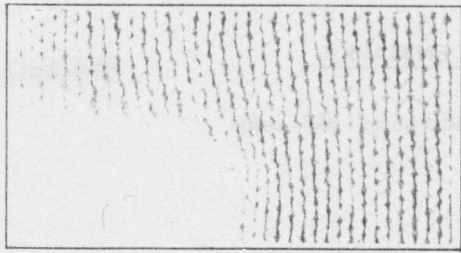

ÖKNING AV FLERA MASKOR

**DENNA ÖKNING KAN ENDAST GÖRAS I
SLÄDSIDAN.**

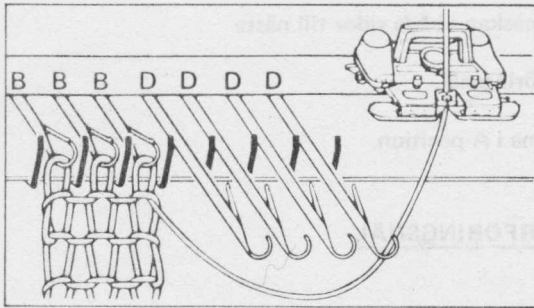

a) Ökning i höger sida.

Drag lite garn genom garnföraren.

Sätt önskat antal nålar i D-position.

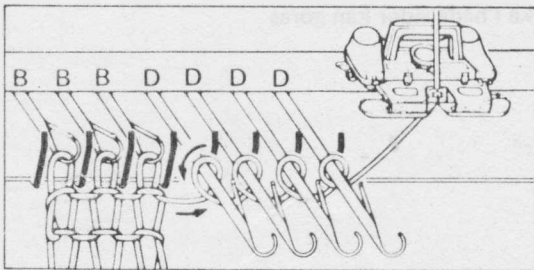

b) Läggn garnet löst runt de tomma nålarna i D-position i pilens riktning. För in öglorna mot avstrykargallret.

c) Rätta till garnspänningen.

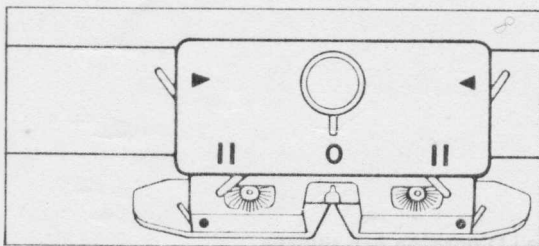

d) Normal spänning.

Mönsterväljaren

Vänster och höger sidlyftare

Vänster och höger förlyftare

på 0

på ◀

på II

Fortsätt stickningen.

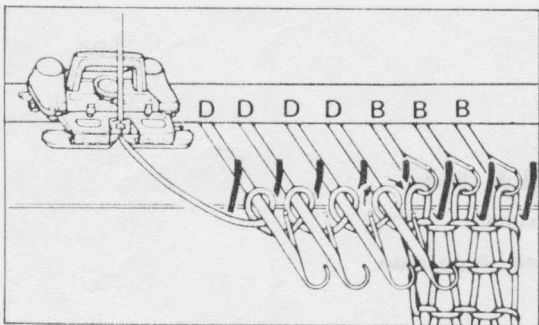

Ökning i vänster sida.

Sätt önskat antal nålar i D-position.

Lägg garnet löst runt de tomma nålarna i D-position i pilarnas riktning:

Fortsätt som ovan punkt c och d.

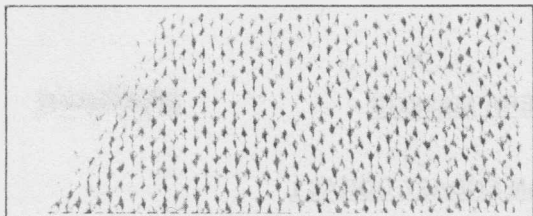

MINSKNING AV EN MASKA

Minskning av en maska kan göras i båda sidor samtidigt.

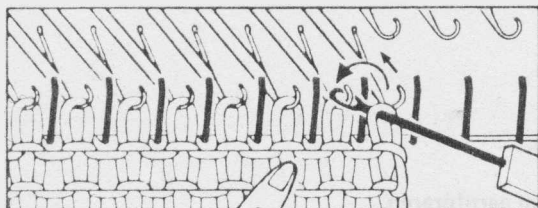

Flytta den yttersta maskan i båda sidor till nästa nål i B-position.
Använd enögd överföringsnål.

Sätt de tomma nålarna i A-position.

MINSKNING AV EN MASKA TILL RAGLAN MED TREÖGD ÖVERFÖRINGSNÅL

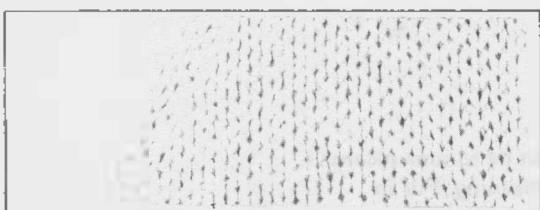

Minskning av en maska i båda sidor kan göras samtidigt.

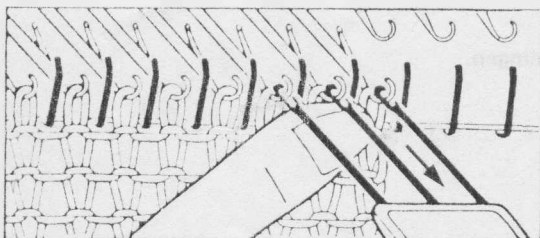

Håll stickningen mot maskinen.

Lägg den treögd överföringsnålen i de tre sista nålarna.

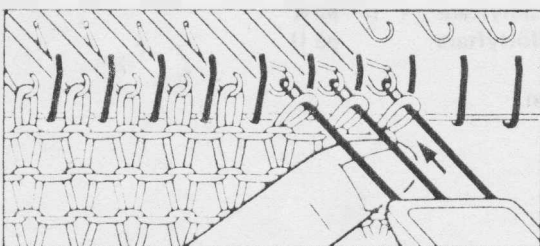

Drag ut de tre nålarna i D-position och tillbaka i B-position.

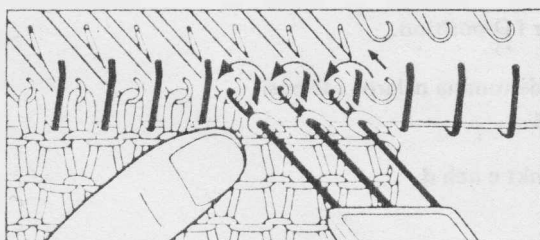

Flytta maskorna en nål åt vänster.

Tag bort överföringsnålen.

Skjut den tomma nålen i A-position.



MINSKNING AV FLERA MASKOR SAMTIDIGT

DETTA KAN ENDAST GÖRAS I SLÄDSIDAN.

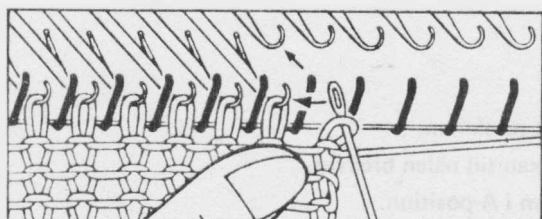

Börja i slädsidan.
Håll stickningen mot maskinen.
Flytta den sista maskan till nålen vid sidan om.
Skjut den tomma nålen i A-position.

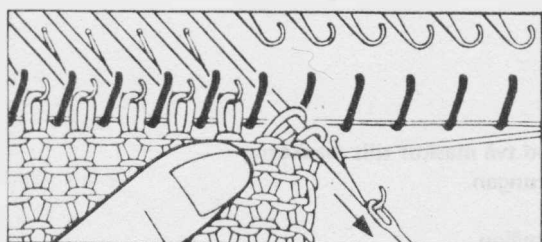

Skjut fram nålen med två maskor tills maskorna är bakom tungan.
Tag bort överföringsnålen.

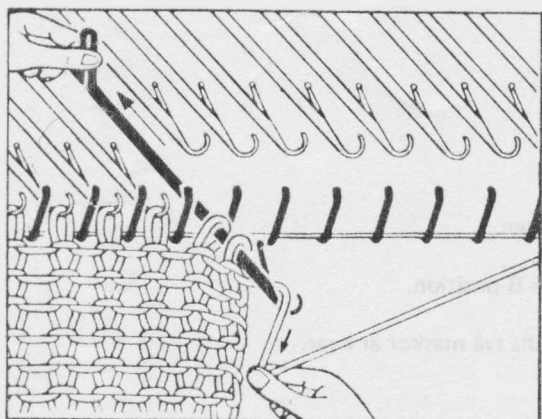

Lägg garnet från höger till vänster i den öppna nålkroken framför tungan

Håll garnet lätt neråt och skjut tillbaka nålen i B-position.

Fortsätt tills det önskade antalet maskor har minskat.

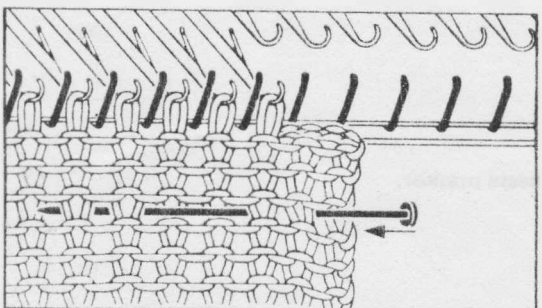

VIKTIGT:

När Du har minskat många maskor i en sida kan stickningen bubbla och när Du stickar nästa varv fastnar kanske släden här.

Vik in den minskade kanten mot avigsidan och fäst den med en nål.

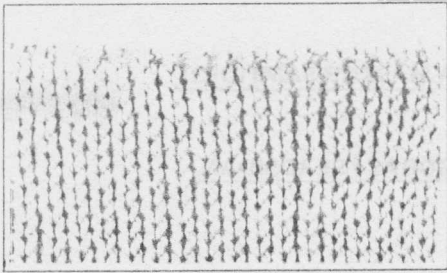

AVMASKNING

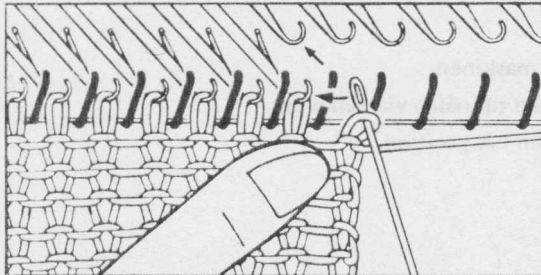

Börja i slädsidan.
Håll stickningen mot maskinen.
Flytta den sista maskan till nålen bredvid.
Sätt den tomma nålen i A-position.

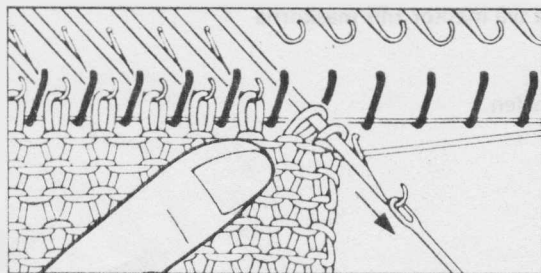

Skjut fram nålen med två maskor tills maskorna
kommer bakom nåltungan.
Tag bort överföringsnålen.

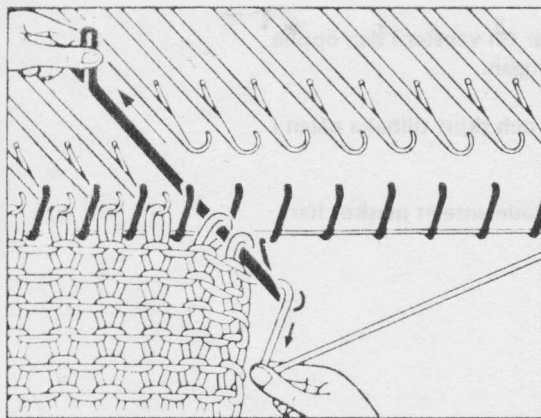

Lägg garnet i nålkroken.
Skjut tillbaka nålen i B-position.
Fortsätt som ovan tills två maskor är kvar.

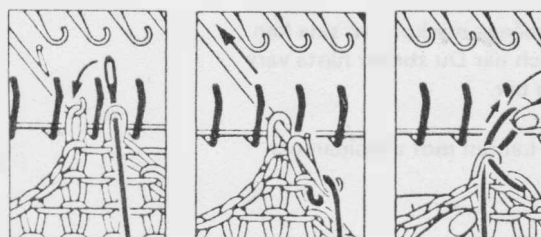

Drag garnet genom dessa maskor.

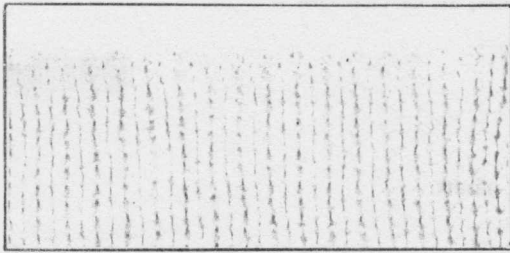

AVMASKNING MED ÖPPNA MASKOR

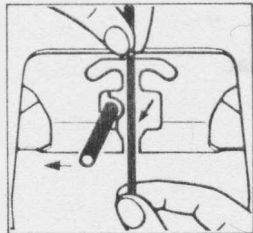

1. Tag garnet av garnföraren.

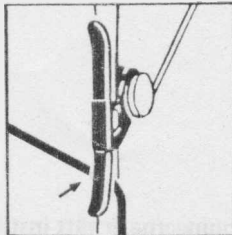
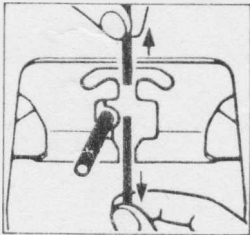

2. Klipp av garnet och fäst den översta änden i garnclipset på garnstativet.

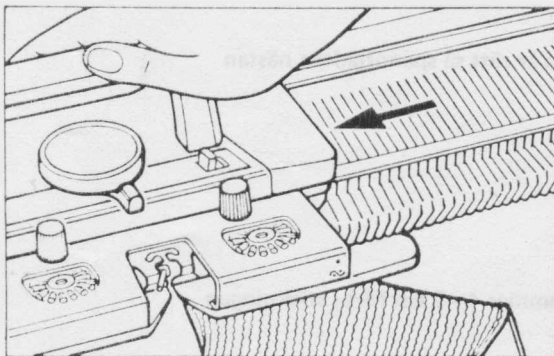

3. Låt garnänden vid stickningen hänga lös.

Drag släden över stickningen.

Stickningen faller nu av maskinen.

NÖDVANDIGA RÅD

OM DU HAR HAFT BESVÄRLIGHETER MED STICKNINGEN, SE EFTER OM --

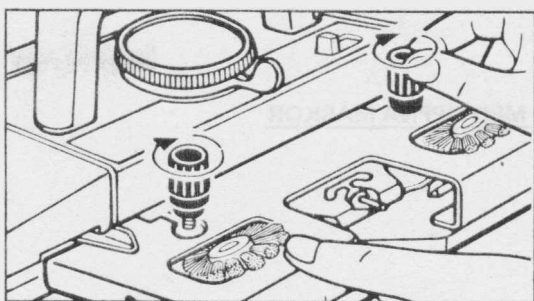

a) Avstrykaren är rätt påsatt.

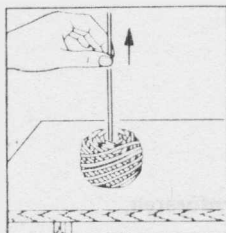

b) Garnet är rätt nystat.

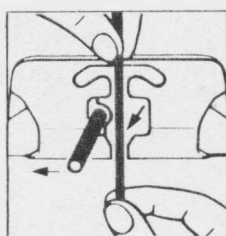
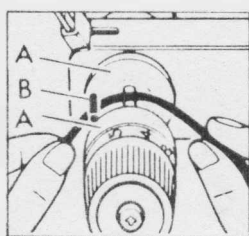

c) Garnet är rätt trätt i garnspännare och garnförare.

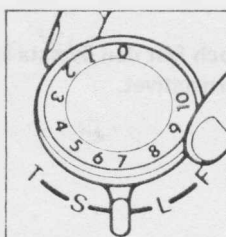
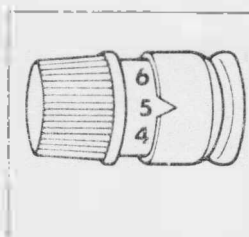

d) Mask- och garnspänningarna är rätt inställda.

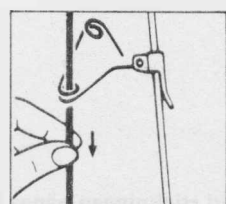

e) Garnspänningen är rätt så spännfjädern nästan är vägrät.

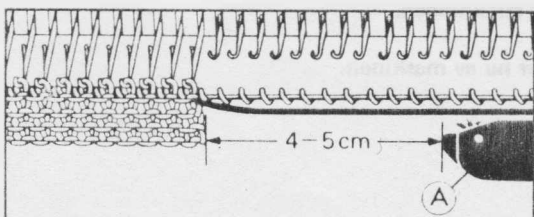

f) Avstrykaren kommer 4 - 5 cm förbi stickningen efter varje varv.

MÖNSTERSTICKNING MED HÄLKORT

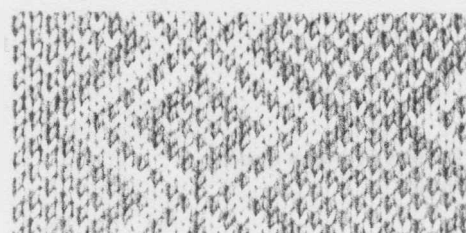
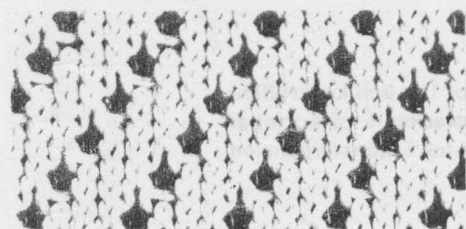
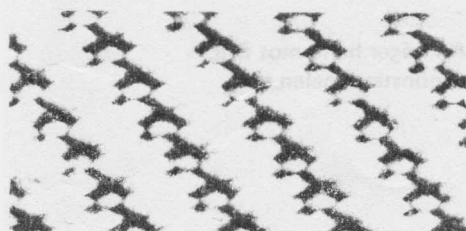
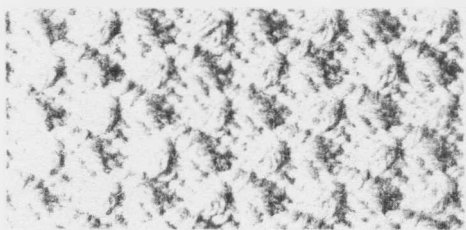

20 st hälkort medföljer maskinen.

Följande grundmönster kan stickas.

NORSKA MÖNSTER

KNIPLINGSMÖNSTER

FANGMÖNSTER

HÄLMÖNSTER

PLATINMÖNSTER

VÄVMÖNSTER

ENSTAKA MOTIV

ISÄTTNING AV HÄLKORT

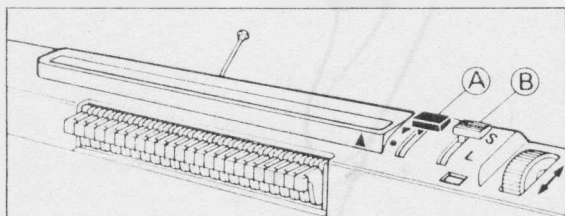

Sätt kortutlösarknappen A på ▼
Sätt mönsterskiftningsknappen B på S

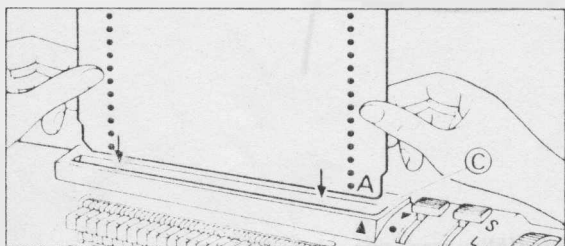

Håll kortet lodrät med A i höger hand mot Dig.
Sätt in det i springan C i mönsterpanelen och
skjut försiktigt ner det.

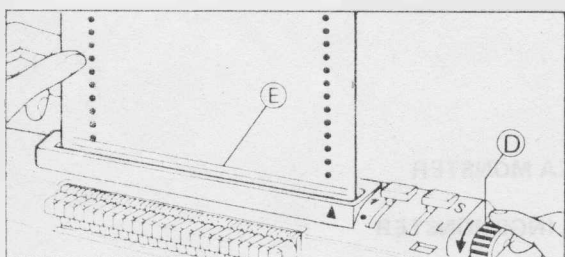

Vrid isättningsratten mot Dig och kontrollera
samtidigt att den röda strecken E på kortet är
parallell med främre kanten i mönsterpanelen.

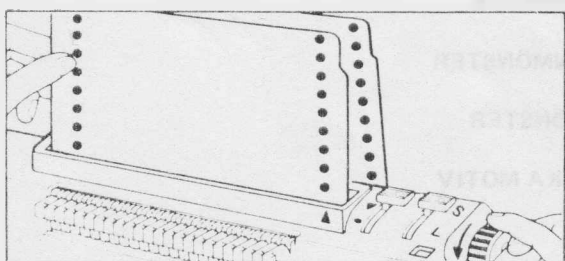

Fortsätt att vrida så att kortets över-och under-
kant kommer på samma höjd.

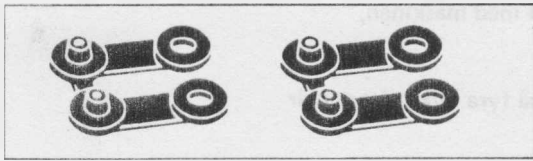

Tag 2 st kortklämmare i tillbehörsasken.

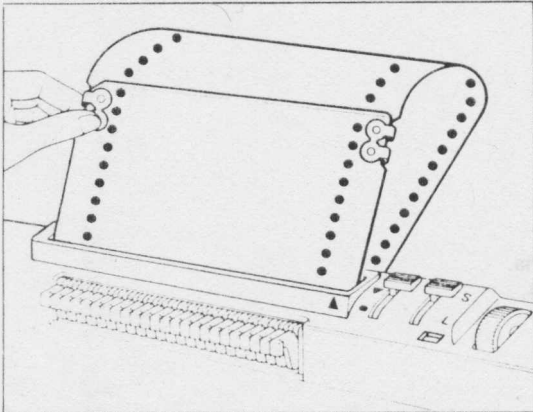

Fäst samman mönsterkortet med överkanten överst.

Sätt i kortklämmarna och stäng dem genom att trycka ihop dem.

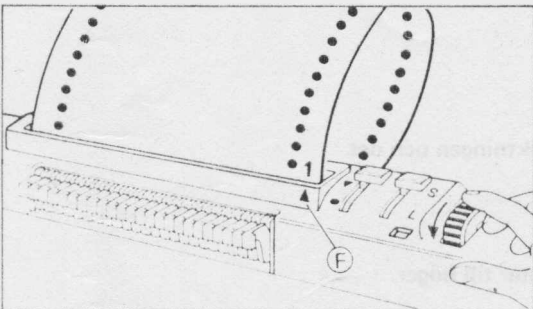

Vrid isättningsrätten tills nr 1 kommer fram ovanför trekanten F.

OBS! Mönstren börjar alltid med nr 1.

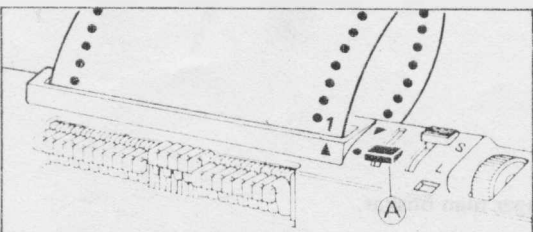

Sätt kortutlösarknappen A på ●

STANDARDHÅLKORTSSET

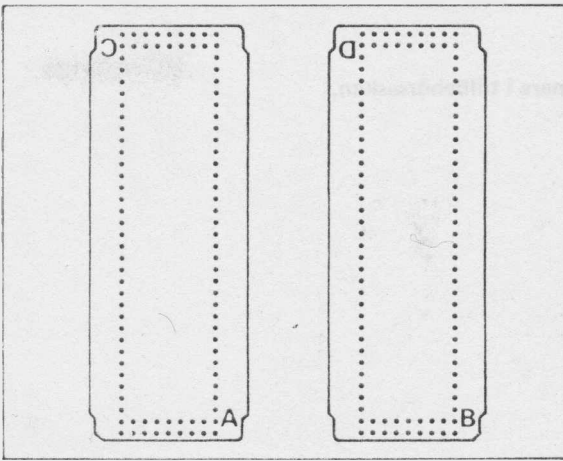

Det följer 20 st hålkort med maskinen, numrerade från 1 - 20.

Korten kan användas på fyra olika sätt och är märkta A, B, C och D.

A visar grundmönstret.

Om B, C eller D-sidan sätts i monsterpanelen kan mönsterriktningen ändras.

VIKTIGT: Se till att korten inte blir böjda.

MÖNSTERKORT:

NÄLARRANGEMANG

Upptill på mönsterkortet visas nålarrangemanget.



Här används alla nålarna. (alla nålar i B-position).

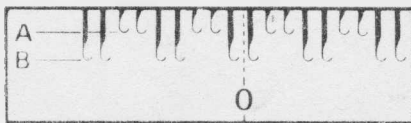

Här används 2 x 2. (2 nålar i B-pos, 2 nålar i A-pos).

VIKTIGT: Börja alltid från mitten när Du fördelar nålarna. Följ anvisningarna annars stämmer inte mönstret.

MÖNSTERKORT:

STICKINSTRUKTION



På mönsterkortets högra sida ser Du denna kolumn som visar riktningen och det önskade varvantalet som skall stickas.



Enkelpilen som visar åt höger betyder: Sticka ett varv från vänster till höger.



Dubbelpilen som visar åt höger och vänster betyder: Sticka så många varv Du önskar.



Numret visar antalet varv mellan operationerna.

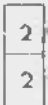

Pil i sidan på kortet visar att funktionen upprepas så många gånger man önskar.

NORSKA MÖNSTER

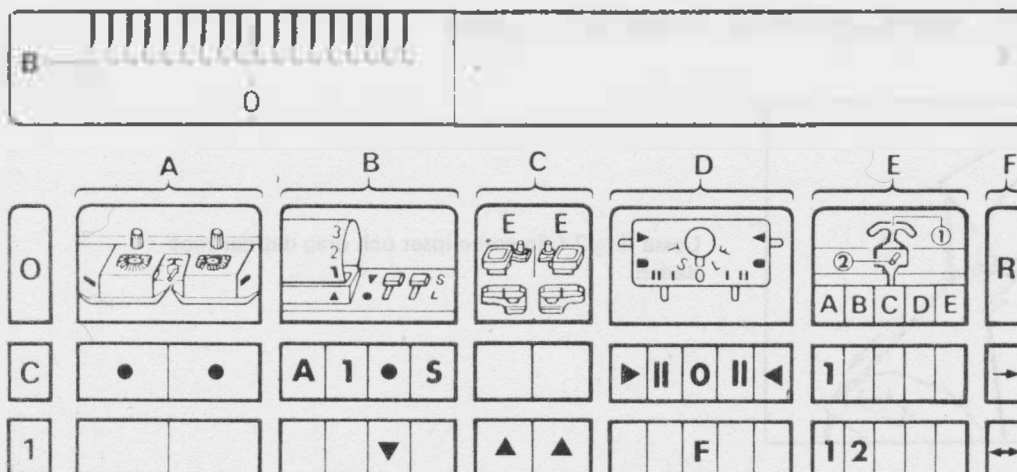

Gör en prov enligt följande:

Tråd garnspännaren med två olika färger.

Lägg upp och sticka 9 varv, stanna med släden i vänster sida.

MÖNSTERSTICKNING

☞ använd kort nr 16

NÄLARRANGEMANG

☞ B-position

OPERATION – C

kolumn A ☞ vänster och höger vävborstarm på ●

kolumn B ☞ sätt hälkortet i mönsterpanelen med sida A framåt.
Sätt 1 på hälkortet över ▲ markeringen.
Fäst samman kortet med kortklämmorna (se sid 28).
Kortutlösaren ☞ på ●
mönsterskiftarknappen ☞ på S

kolumn D ☞ vänster sidlyftare ☞ på ►
vänster förlyftare ☞ på ||
mönsterväljaren ☞ på 0
höger förlyftare ☞ på ||
höger sidlyftare ☞ på ◀

kolumn E ☞ tråd bottenfärgen 1 i garnförare 1

kolumn F ☞ sticka ett varv från vänster till höger.

OPERATION – 1

kolumn B ☞ kortutlösaren ☞ på ▼

kolumn C ☞ använd motiv-och punktkannmar E (se sid 52)

kolumn D ☞ mönsterväljaren *P=J=* ☞ på F

kolumn E ☞ tråd färg 2 i garnförare 2. (se sid 32).

kolumn F ☞ sticka önskat antal varv.

HUR MAN TRÄR FÄRG 2 I GARNFÖRARE 2

TILL NORSKA MÖNSTER OCH MOTIVSTICKNING

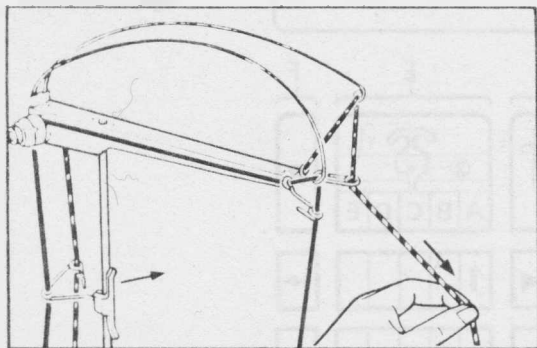

Lossa färg 2 från garnclipset och drag det ner mot släden.

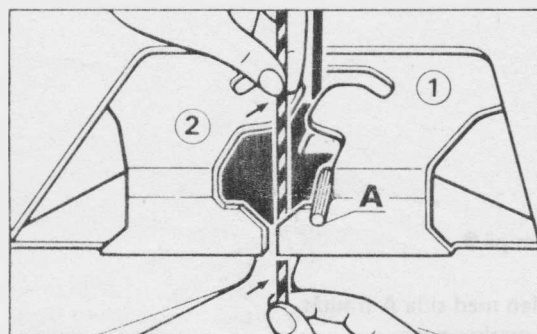

Träd färg 2 i garnförare 2 på vänster sida om stiftet A.

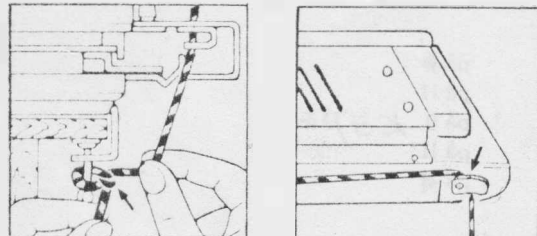

Fäst garnändan i brodsskruven eller i clipset på maskinens sida.

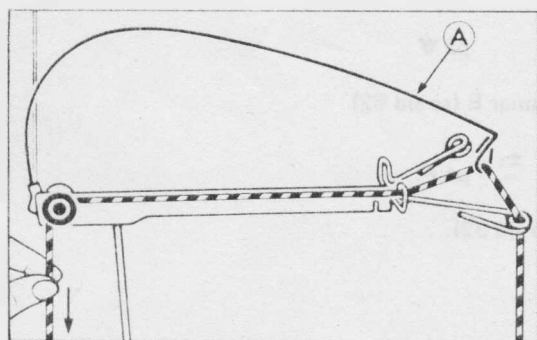

Innan Du börjar sticka, drag garnet nedåt i pilens riktning bakom garnstativet, tills spännfjädern A kommer i vågrät position.

MONSTERPANELENS FUNKTION

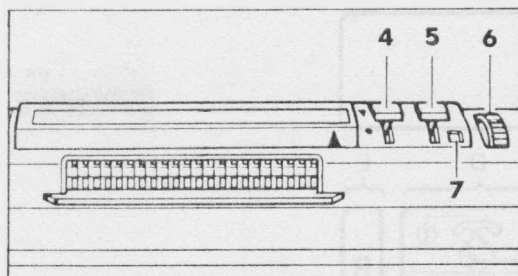

KORTUTLÖSAREN "4"

Om knappen står på ● är hålkortet fastlåst och flyttar sig inte när släden körs över nålbädden. Isättningsratten "6" kan inte vridas.

Om knappen står på ▼ är hålkortet fritt och kommer, när släden körs över nålbädden, att flytta sig. Kortet kan vridas fram med isättningsratten "6".

MÖNSTERMINNESVISAREN "7"

Blå färg visar att nästa mönstervarv är i mönsterblocket.

Röd färg visar att föregående mönstervarv kommer att repeteras.

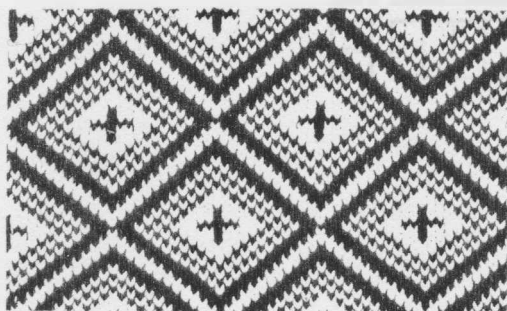

MÖNSTERSKIFTARKNAPPEN "5"

Om knappen är inställd på S flyttas kortet fram efter varje varv och standardmönster kan stickas.

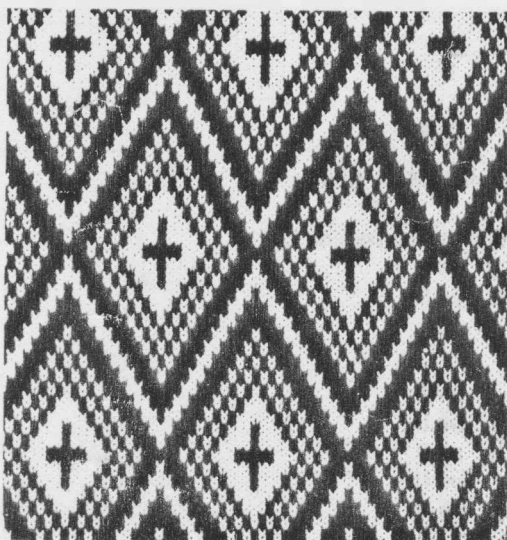

Om knappen är inställd på L flyttas kortet bara fram vartannat varv och Du får ett förlängt mönster.

OBSERVERA

När Du stickar förlängt mönster med knappen på L så skall Du alltid sticka första varvet från höger till vänster.

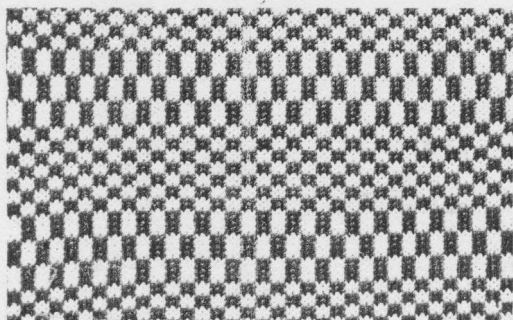

Det kan stickas många intressanta mönster genom att växla med mönsterskiftesknappen på S och L.

KNIPLINGSMÖNSTER MED EN FÄRG

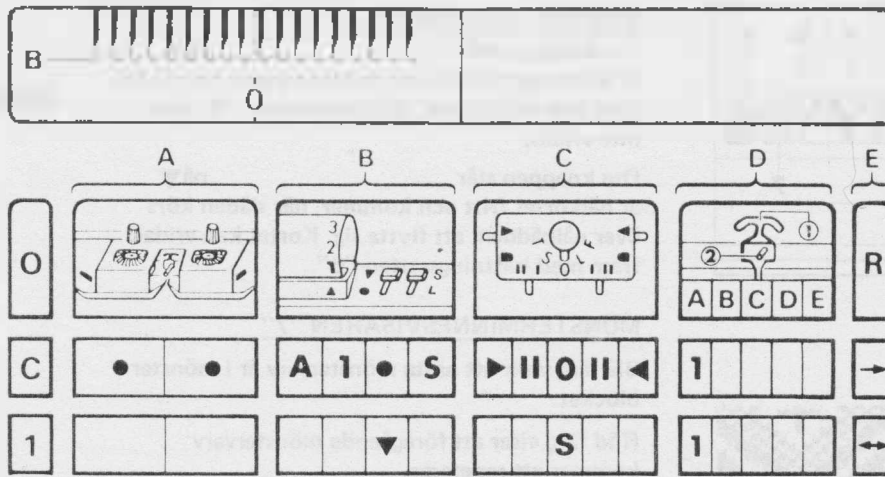

Gör en prov enligt följande:

Träd garnspännaren med bottenfärgen.

Lägg upp och sticka 9 varv. Stanna med släden i vänster sida.

MÖNSTERSTICKNING

använd kort 3 sida A

NÄLARRANGEMANG

B-position

ORDER – C

- kolumn A : vänster och höger vävarm på ●
- kolumn B : sätt hälkortet i mönsterpanelen med sida A framåt.
Sätt nr 1 över ▲ märket.
Fäst samman kortet med kortklämmorna (se sida 28)
kortutlösaren på ●
mönsterskiftesknappen på S
- kolumn C : vänster sidlyftare på ►
vänster förlyftare på ||
mönsterväljaren på 0
höger förlyftare på ||
höger sidlyftare på ◄

kolumn D : träd bottenfärgen i garnförare 1

kolumn E : sticka ett varv åt vänster

ORDER – 1

- kolumn B : kortutlösaren på ▼
- kolumn C : mönsterväljaren på S
- kolumn E : sticka så många varv Du önskar.

KNIPLINGSMÖNSTER MED TVÅ FÄRGER

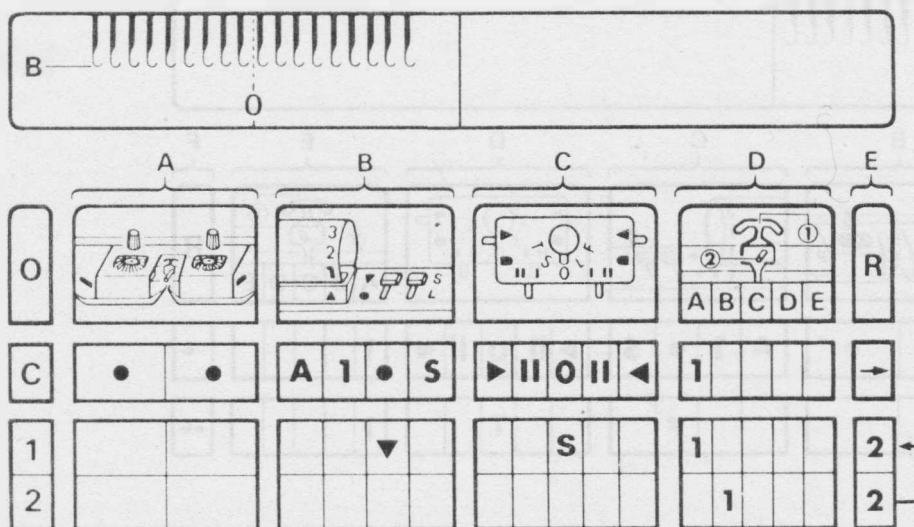

Gör en prov enl. följande:

Tråd garnspännaren med två olika färger.

Lägg upp och sticka 9 varv. Stanna släden i vänster sida.

MONSTERSTICKNING

använd kort nr 3 sida A

NÄLARRANGEMANG

B-position

ORDER – C

kolumn A

vänster och höger vävarm på ●

kolumn B

sätt hälkortet i mönsterpanelen med sida A framåt.

Sätt nr 1 över ▲ märket.

Fäst samman kortet med kortklämmorna

kortutlösaren

på ●

mönsterskiftesknappen

på S

kolumn C

vänster sidlyftare

på ▶

vänster förlyftare

på II

mönsterväljaren

på 0

höger förlyftare

på II

höger sidlyftare

på ◀

kolumn D

träd bottenfärgen i garnförare 1.

kolumn E

sticka ett varv från vänster till höger.

ORDER – 1

kolumn B

kortutlösaren

på ▼

kolumn C

mönsterväljaren

på

kolumn E

sticka två varv.

ORDER – 2

kolumn D

tag bort bottenfärgen A från garnföraren och träd i färg 2 i garnförare 1.

kolumn E

sticka två varv

Upprepa från ORDER–1 så många gånger Du önskar.

FANGMÖNSTER I EN FÄRG

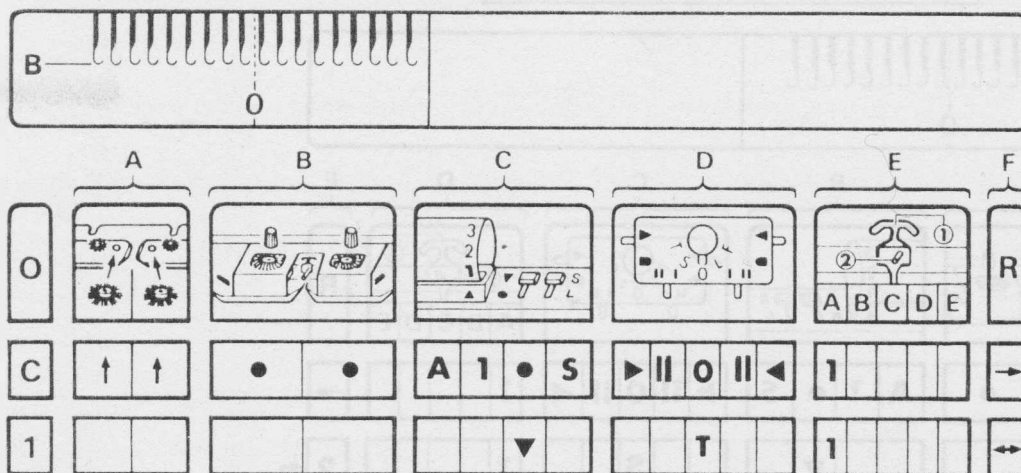

Gör en prov enl. följande:

Tråd garnspännaren med bottenfärgen.

Lägg upp och sticka 9 varv. Stanna med släden i vänster sida.

MÖNSTERSTICKNING : använd kort nr 3 sida A

NÄLARRANGEMANG : B-position

ORDER – C

- kolumn A : Sätt de runda borstarna på avstrykaren. (se sid 37)
- kolumn B : vänster och höger vävar m på ●
- kolumn C : sätt hålkortet i mönsterpanelen med sida A framåt. Sätt nr 1 över ▲ märket. Fäst samman kortet med kortklämmorna. (se sid 28)
 kortutlösaren på ●
 mönsterskiftesknappen på S
- kolumn D : vänster sidlyftare på ►
 vänster förlyftare på II
 mönsterväljaren på 0 *Kyp*
 höger förlyftare på II
 höger sidlyftare på ◀
- kolumn E : tråd bottenfärgen i garnförare 1.
- kolumn F : sticka ett varv från vänster till höger.

ORDER – 1

- kolumn C : kortutlösaren på ▼
- kolumn D : mönsterväljaren på T *CTPH*
- kolumn F : sticka önskat antal varv.

Följande mönster kan stickas med standardhålkorten.

Card No.	A	B	C	D	E	F	G	H
1	○			○	○	○	○	
2	○		○	○	○	○	○	○
3	○		○	○	○		○	○
4	○		○	○	○		○	○
5	○	○						
6-03	○	○						
7	○		○	○	○	○	○	
8	○		○	○			○	
9	○		○	○			○	
10	○		○	○				
11	○		○	○			○	
12	○		○	○				
13	○							
14	○		○			○	○	
15	○					○		
16	○						○	
17	○					○		
18	○		○	○			○	
19-03	○	○						
20	○							

- A Norska mönster
- B Enstaka motiv
- C Knipplingsmönster
- D Fangmönster
- E Fangspetsmönster
- F Spetsmönster
- G Vävning
- H Vävspetsmönster

FANGMÖNSTER I TVÅ FÄRGER

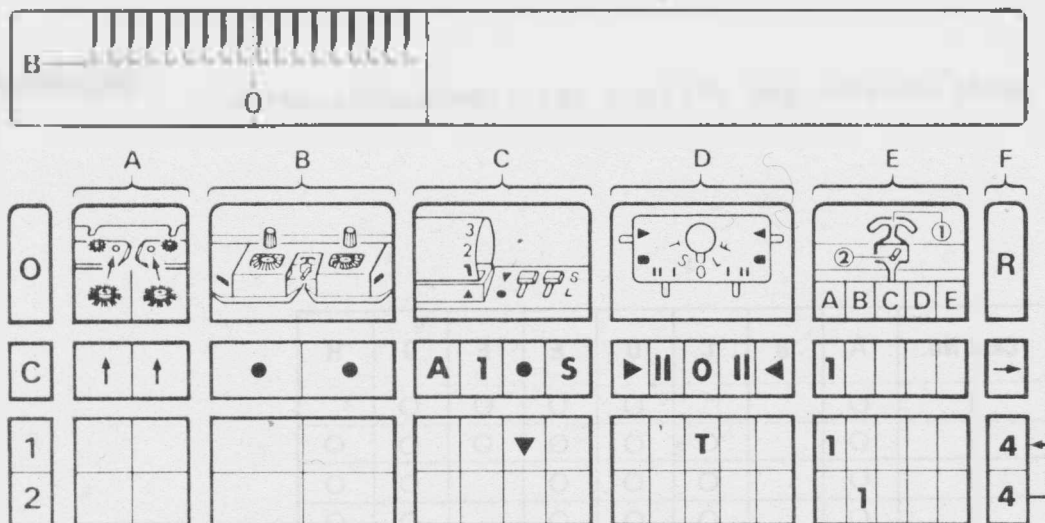

Gör en prov enl. följande:

Träd garnspännaren med två olika färger.

Lägg upp och sticka 9 varv. Stanna släden i vänster sida.

MONSTERSTICKNING

använd kort 3 sida A

NÄLARRANGEMANG

B-position

ORDER - C

kolumn A

Sätt fangborstarna på ▼

kolumn B

vänster och höger vävarm på ●

kolumn C

sätt kortet i mönsterväljaren med sida A framåt.
Sätt nr 1 på kortet över ▲ märket.

Fäst samman hälkortet med kortklämmorna.
(se sid 28)

kortutlösaren på ●
mönsterskiftesknappen på S

kolumn D

vänster sidlyftare på ►
vänster förlyftare på II
mönsterväljaren på O *KJP*
höger förlyftare på II
höger sidlyftare på ◀

kolumn E

träd bottenfärgen A i garnförare 1.

kolumn F

sticka ett varv från vänster till höger.

ORDER - 1

kolumn C

: kortutlösaren på ▼

kolumn D

: mönsterväljaren på T *CFPT*

kolumn F

: sticka 4 varv

ORDER - 2

kolumn E

: tag bort bottenfärgen A och träd färg B
i garnförare 1

kolumn F

: sticka 4 varv

Upprepa från ORDER-1 så länge Du önskar.

HÄLMÖNSTER

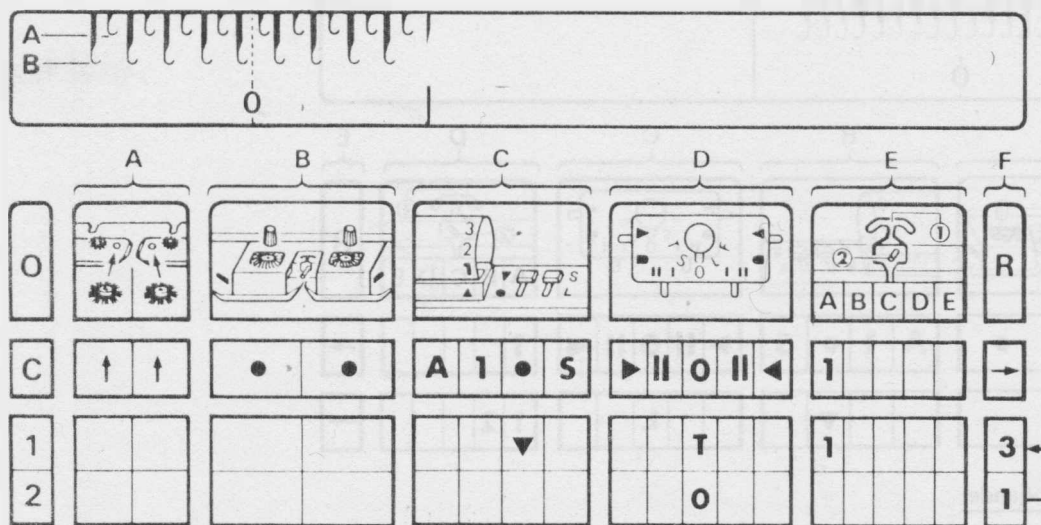

Gör en prov enl. följande:

Tråd garnspännaren med bottenfärgen.

Lägg upp och sticka 9 varv, stanna med släden i vänster sida.

MÖNSTERSTICKNING

använd kort 3 A

NÄLARRANGEMANG

1 x 1

ORDER - C

- kolumn A : Sätt fangborstarna på ▼
- kolumn B : vänster och höger vävarm på ●
- kolumn C : sätt kortet i mönsterpanelen med sida A framåt.
Sätt nr 1 på kortet över ▲ märket.
Fäst ihop kortet med kortklämmorna. (se sid 28)
kortutlösaren på ●
mönsterskiftaren på S
- kolumn D : vänster sidlyftare på ▶
vänster förlyftare på ||
mönsterväljaren på 0 *KSP=*
höger förlyftare på ||
höger sidlyftare på ◀
- kolumn E : tråd bottenfärgen A i garnförare 1
- kolumn F : sticka ett varv från vänster till höger

ORDER - 1

- kolumn C : kortutlösaren på ▼
- kolumn D : mönsterväljaren på T *CTDY*
- kolumn F : sticka 3 varv

ORDER - 2

- kolumn D : mönsterväljaren på 0
- kolumn F : sticka 1 varv

Upprepa från ORDER -1 så länge Du önskar.

HÄLMÖNSTER

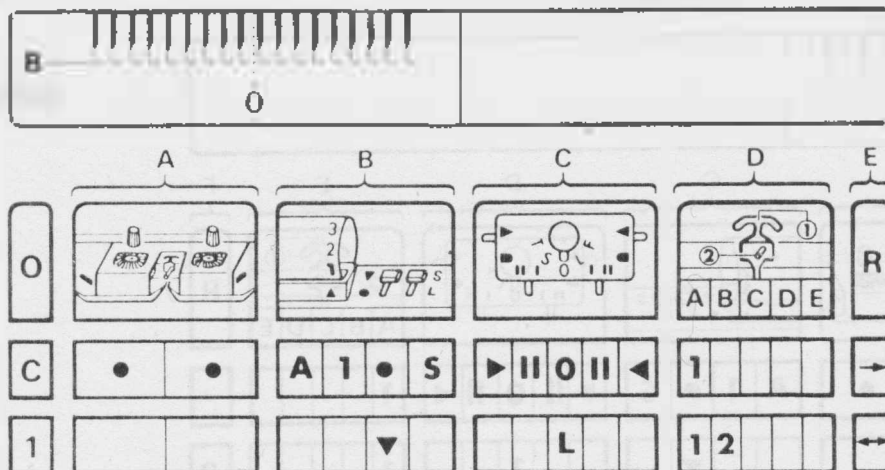

Gör en prov enl. följande:

Träd garnspännaren med bottenfärgen och en tunn bomulls- eller nylontråd.

Lägg upp och sticka 9 varv. Stanna med släden i vänster sida.

MÖNSTERSTICKNING

använd kort 3 A

NÄLARRANGEMANG

: B-position

ORDER – C

kolumn A : vänster och höger vävrm på ●

kolumn B : sätt kortet i mönsterpanelen med sida A framåt.
Sätt nr 1 på kortet över ▲ märket.
Fäst samman kortet med kortklämmorna. (se sid 28)
kortutlösare på ●
mönsterskiftaren på S

kolumn C : vänster sidlyftare på ▶
vänster förlyftare på ||
mönsterväljaren på 0 *KJP=*
höger förlyftare på ||
höger sidlyftare på ◀

kolumn D : träd bottenfärgen A i garnförare 1

kolumn E : sticka ett varv från vänster till höger.

ORDER – 1

kolumn B : kortutlösare på ▼

kolumn C : mönsterväljaren på L *ペンフェーズ*

kolumn D : träd en tunn bomullstråd i samma färg som bottenfärgen eller en nylontråd B i garnförare 2. (se sid 41)

kolumn E : sticka så långt Du önskar.

HUR MAN TRAR TILL HÄLMONSTER

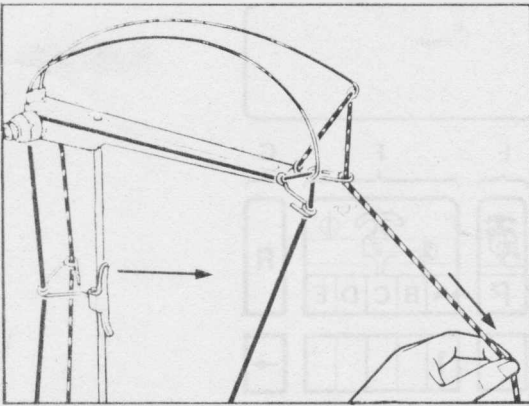

Lossa bomulls- eller nylontråden från garnclipset och drag det ned mot släden.

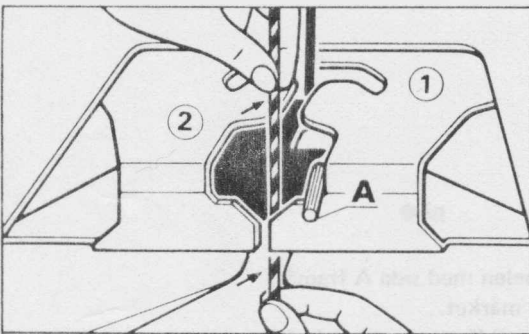

Tråd denna i garnförare 2, på vänster sida om stiftet A.

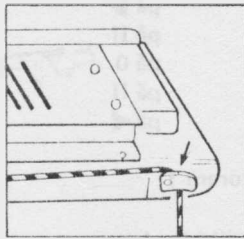
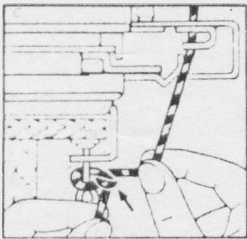

Fäst tråden i bordskraven eller clipset på maskinens sida.

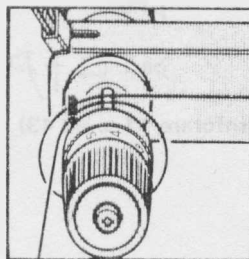

OBS! Om tråden Du använder är mycket tunn så sno den en gång extra runt garnspännaren. Se bilden.

PLATINMÖNSTER

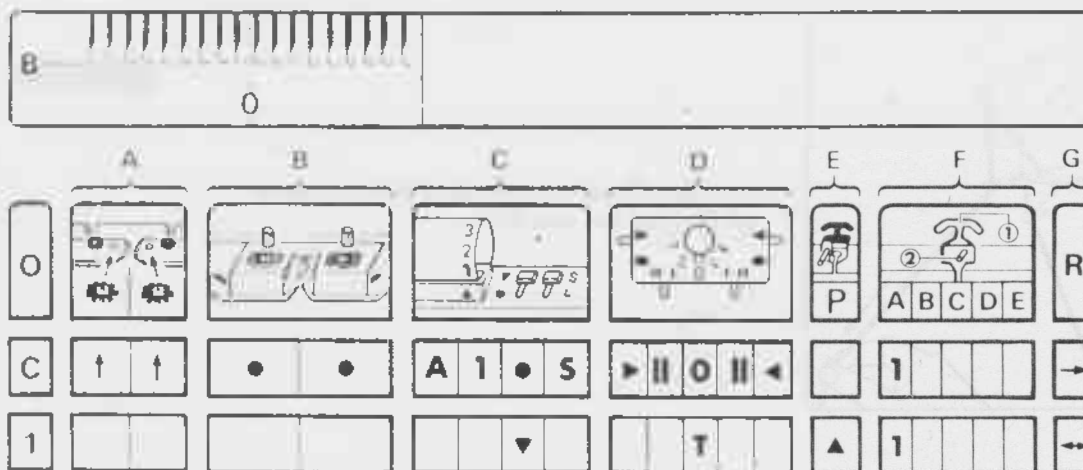

Gör en prov ent. följande:

Träd garnspännaren med bottenfärg och platingarn.

Lägg upp och sticka 9 varv. Stanna med släden i vänster sida.

MONSTERSTICKNING

■ använd kort 3 A

NÄLARRANGEMANG

■ B-position

ORDER – C

kolumn B ■ vänster och höger vävarm på ●

kolumn C ■ sätt hälkortet i mönsterpanelen med sida A framåt.
Sätt nr 1 på kortet över ▲ märket.
Fäst samman kortet med kortklämmorna. (se sid 28)
kortutlösare på ●
mönsterskiiftaren på S

kolumn D ■ vänster sidlyftare på ►
vänster förlyftare på ||
mönsterväljaren på 0 *KJP*
höger förlyftare på ||
höger sidlyftare på ◀

kolumn F ■ träd bottenfärgen A i garnförare 1

kolumn G ■ sticka ett varv från vänster till höger

ORDER – 1

kolumn A ■ Sätt fangborstarna på ▼

kolumn C ■ kortutlösaren på ▼

kolumn D ■ mönsterväljaren på T *KJP*

kolumn E ■ träd platingarnet bakom garnförare 1 (se sid 43)

kolumn G ■ sticka så länge Du önskar.

HUR MAN TRÄR GARNFÖRAREN FÖR PLATINGARNET

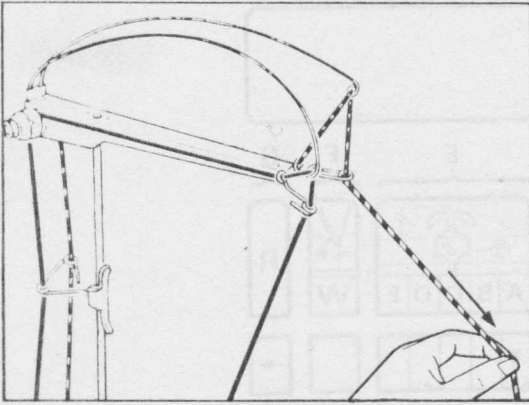

Träd garnspännaren med platingarnet.

Flytta släden längst ut till höger.

Drag garnet ned mot släden.

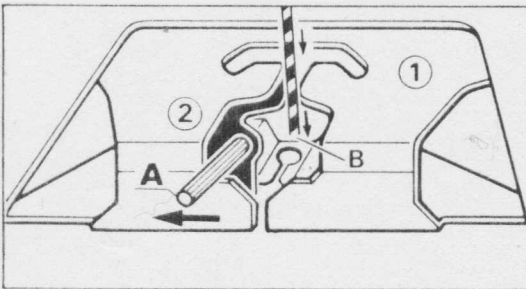

Öppna garnföraren.

Träd platingarnet uppifrån i garnförare 1 och drag garnet bakom garnförarhålet B.

Fäst garnänden i bordskruven.

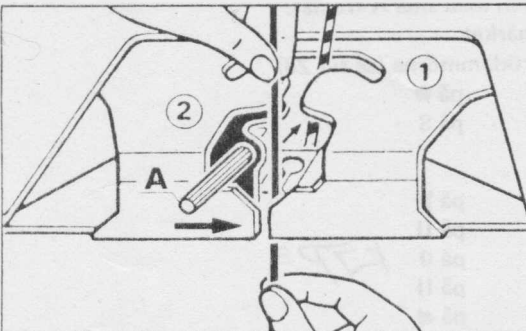

Träd garnspännaren med bottenfärgen.

Träd bottenfärgen i garnförare 1.

Fäst garnänden i bordskruven.

Stäng garnföraren.

OBS! Om Du trär garnföraren som visats här –
kommer **BOTTENFÄRGEN** på
stickningens rätsida
PLATINGARNET kommer på avigsidan.

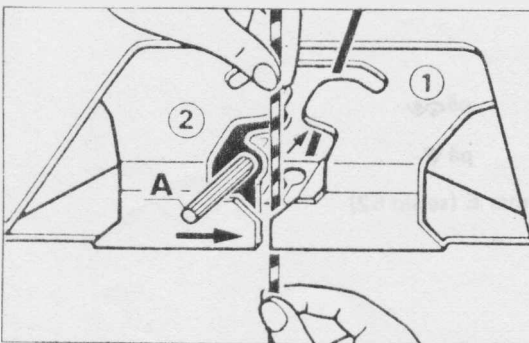

Om Du vill ha platingarnet på rätsidan skall Du träd garnföraren enl. följande:

- Träd bottenfärgen uppifrån i garnförare 1 och drag det bakom trådförarhålet B.
Fäst garnänden i bordskruven.
- Träd platingarnet i garnförare 1.
Stäng garnföraren genom att skjuta stift A åt höger.
Fäst garnänden i bordskruven.

VÄVMÖNSTER

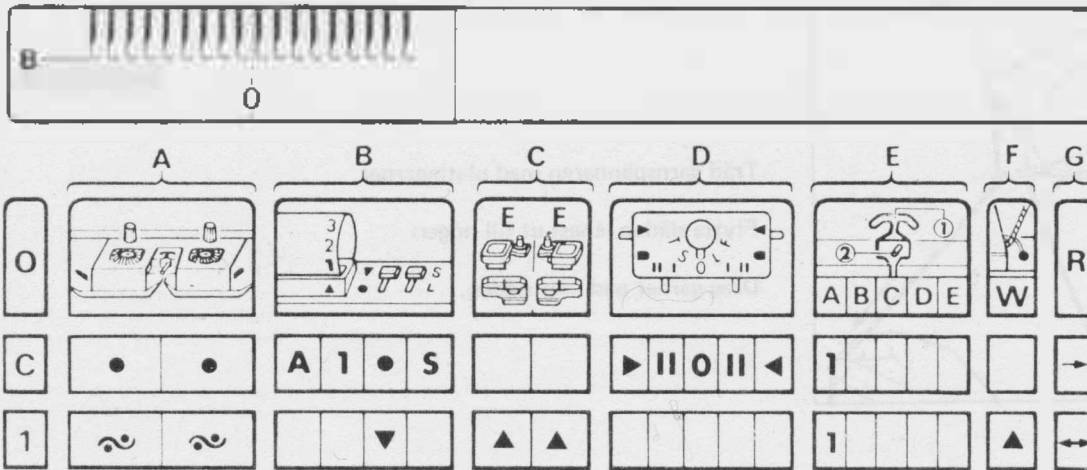

Gör en prov enl. följande:

Träd garnspännaren med bottenfärg och vävgarn.

Lagg upp och sticka 9 varv. Stanna med släden i vänster sida.

MÖNSTERSTICKNING

använd kort 3 A

NÄLARRANGEMANG

B-position

ORDER – C

- kolumn A : vänster och höger vävrm på ●
- kolumn B : sätt hålkortet i mönsterpanelen med sida A framåt.
Sätt nr 1 på kortet över ▲ märket.
Fäst samman kortet med kortklämmorna. (se sid 28)
kortutlösaren på ●
mönsterskiftaren på S
- kolumn D : vänster sidlyftare på ►
vänster förlyftare på II
mönsterväljaren på 0
höger förlyftare på II
höger sidlyftare på ◄
- kolumn E : träd bottenfärgen i garnförare 1
- kolumn G : sticka 1 varv från vänster till höger.

ORDER – 1

- kolumn A : vänster och höger vävrm på ~
- kolumn B : kortutlösaren på ▼
- kolumn C : använd motiv och punktkamrar E (se sid 52)
- kolumn F : träd vävgarnet (se sid 45)
- kolumn G : sticka så långt Du önskar.

HUR MAN TRÄR GARNFÖRAREN FÖR VÄVMÖNSTER

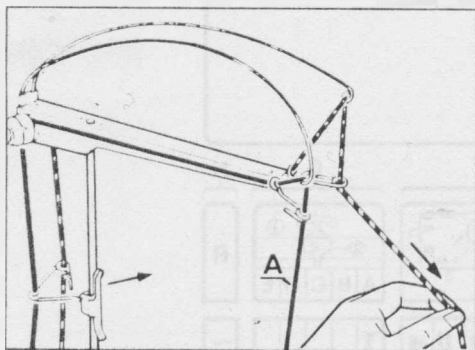

Träd bottenfärgen i garnförare 1.
Fäst garnänden i bordskruven.
Stäng garnföraren.

Träd garnspännaren med vävgarnet.
Drag garnet nedåt mot släden framför bottenfärgen.
Gör fast garnänden i bordskruven.

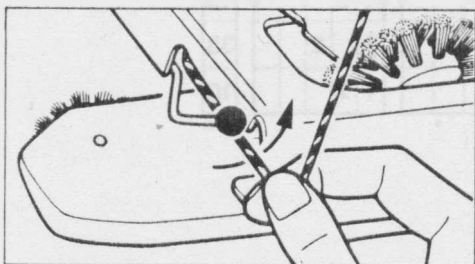

STICKNING FRÅN HÖGER TILL VÄNSTER

Lägg garnet i vänster garnhållare.

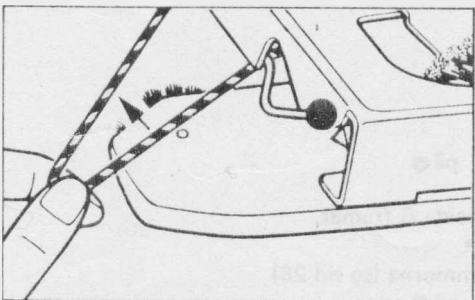

STICKNING FRÅN VÄNSTER TILL HÖGER

a) Tag bort garnet från vänster garnhållare och för det bakåt under avstrykaren.

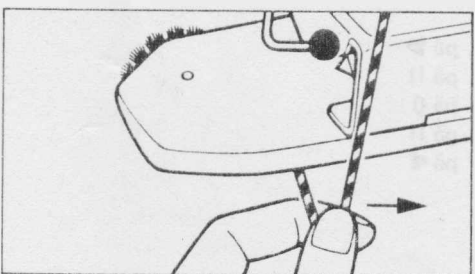

b) Flytta vävgarnet till avstrykarens högra sida.

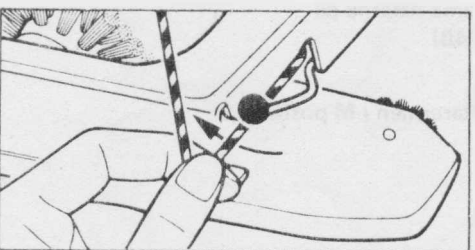

c) Lägg garnet i höger garnhållare.

MOTIVSTICKNING

A - 5								
	A	B	C	D	E	F	G	H
O								R
C				• •	A 1 • S	▶ 0 ◀	1	→
1	▲ ▲	▲ ▲	12 12		▼	F	1 2	15
2					16		1 2	33
3					49		1 2	10

Gör en prov enl. följande:

Tråd garnspännaren med två olika färger.

Lägg upp och sticka 9 varv. Stanna med släden i vänster sida.

MONSTERSTICKNING

☞ använd kort 5 A

NALARRANGEMANG

☞ B-position

MASKSPÄNNING

☞ inte högre än 7

ORDER - C

kolumn D ☞ vänster och höger vävarm på ●

kolumn E ☞ sätt kortet i mönsterpanelen med sida A framåt.
sätt nr 1 på kortet över ▲ märket.
Fäst samman kortet med kortklämmorna (se sid 28)
kortutlösaren på ●
mönsterskiftaren på S

kolumn F ☞ vänster sidlyftare på ▶
vänster förlyftare på ||
mönsterväljare på 0
höger förlyftare på ||
höger sidlyftare på ◀

kolumn G ☞ träd bottenfärgen i garnförare 1

kolumn H ☞ sticka ett varv från vänster till höger

ORDER - 1

kolumn A ☞ placera garnlyftarna under de tomma nålarna på båda sidor om stickningen (se sid 48)

kolumn B ☞ placera motivkammarna med skiftararmen i M-position på slädens båda sidor (se sid 49)

kolumn C : Använd endast orange och vita punktkammar
Placera mitten på vänstra punktkammen bakom nålhuvudet mellan nål 12 och 13 till vänster om mitten (x)
Placera mitten på den högra punktkammen bakom nålhuvudet mellan nål 12 och 13 till höger om mitten (x)

kolumn E : kortytlösaren på ▼

kolumn F : mönsterväljaren på F

kolumn G : tråd färg B i garnförare 2 (se sid 32)

kolumn H : sticka 15 varv

ORDER – 2

kolumn E : nr 16 på hälkortet skall vara över ▲ märket

kolumn G : tag bort färg B från garnförare 2 och träd i färg C i garnförare 2

kolumn H : sticka 33 varv

ORDER – 3

kolumn E : nr 49 på hälkortet skall vara över ▲ märket

kolumn G : tag bort färg C från garnförare 2 och träd i färg B i garnförare 2

kolumn H : sticka 10 varv

Om Du stickar med mer än två färger kan Du antingen föra garnet med handen (se sid 52) eller köpa ytterligare en garnspännare. Denna kan lätt sättas på maskinen.

FÄRGSKIFTARVISARE

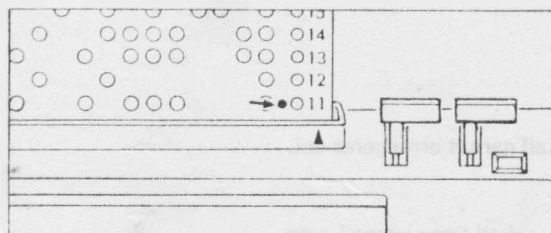

Kort nr 5, 6-03 och 19-03 har röda markeringar vid sidan om en del nummer. Detta betyder att man kan skifta färg.

När den röda markeringen är i varvvisaren (se bilden) kan Du skifta färg genom att ta bort färg 2 i garnföraren och trä en annan färg i garnförare 2.

NÖDVÄNDIGA RÅD



För att få bästa färdiga arbete vid stickning av enstaka motiv gör enl. följande:

Efter varje varv, sno mönstrefärgen runt närmaste nålen med maska i bottenfärgen. (se bilden)

VIKTIGT: Rätta till nålarna i B-position innan Du fortsätter stickningen.

GARNLYFTARNA

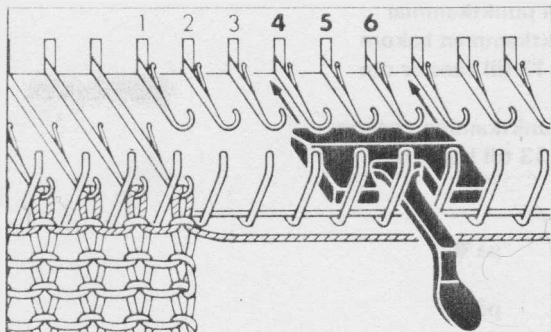

Tag garnlyftarna ur tillbehörsasken.

VIKTIGT: Öppna nåltungorna innan Du sätter i garnlyftarna.

Sätt garnlyftarna under nål 4, 5 och 6, räknat från sista nålen i arbetet, med skaftet ut mellan två avstrykarstift. Observera att den ovala sidan är nedåt.

SKJUT IN GARNLYFTARNA SÅ LÄNGT DET GÄR!

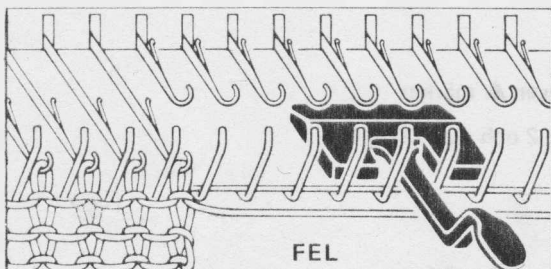

Sätt inte garnlyftarna med den ovala sidan uppåt (se bilden).

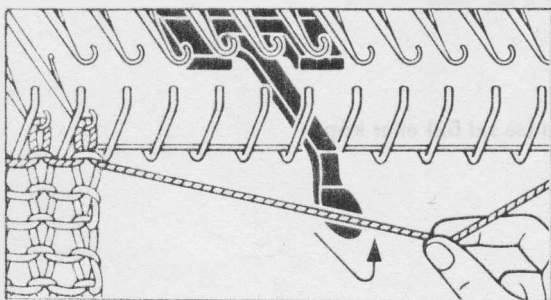

VID

Vid stickning av fang-och fanghålmönster skall garnet ligga ovanpå garnlyftaren (se bild).

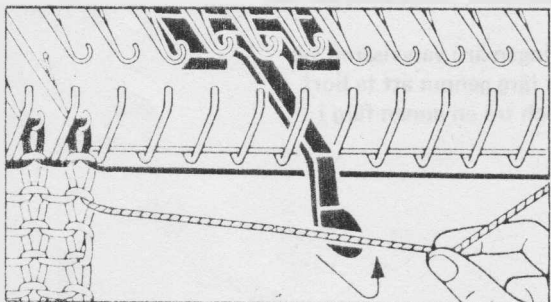

Vid motivstickning skall garnet arrangeras enligt följande:

BOTTENFÄRGEN skall ligga ovanpå garnlyftaren

MÖNSTERFÄRGEN skall ligga under garnlyftaren

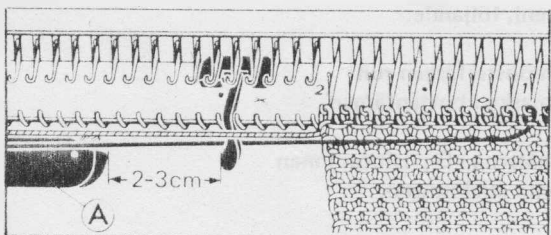

VIKTIGT: Se efter att anstrykarplattan A är 2-3 cm förbi garnlyftaren innan Du stickar nästa varv.

MOTIVKAMMAR

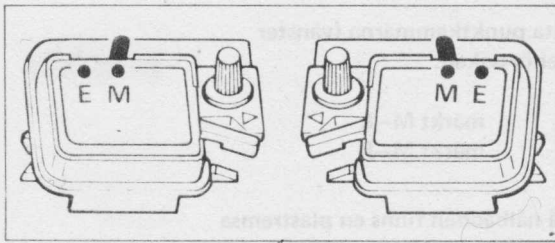

Detta är vänster och höger motivkam.
Dessa finns i tillbehörsasken.

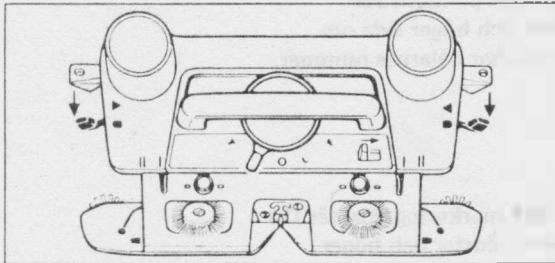

Sätt båda sidlyftarna på ●

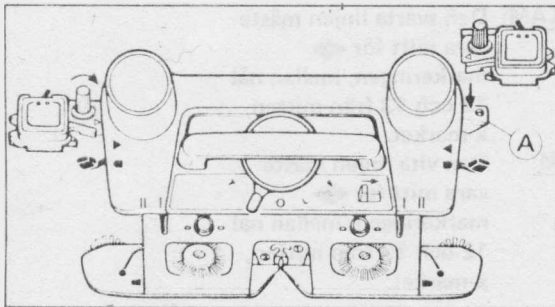

Placera vänster och höger på förlängarplattan A
med det trekantiga märket på kammen mot Dig
och motsvarande trekant på släden.

Fäst motivkammen i förlängningsplattan genom
att vrida skruven medsols.

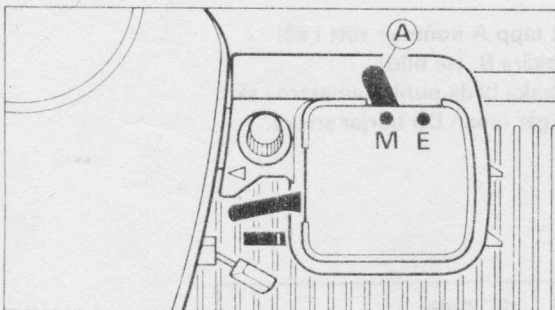

Lyft skiftararmen A försiktigt och flytta den
till M position.

**FLYTTA INTE SKIFTARARMEN UTAN ATT
LYFTA DEN FÖRST.**

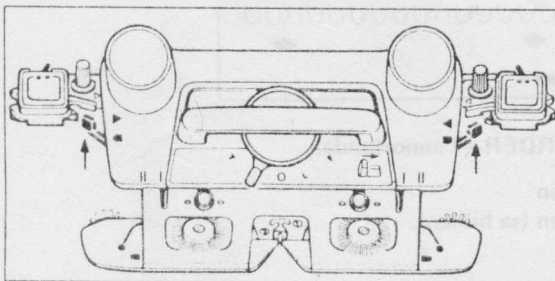

Sätt båda sidlyftarna på ◼

**VIKTIGT: Ställ aldrig maskspänningen högre
än 7 vid stickning av enstaka motiv.**

PUNKTKAMMAR

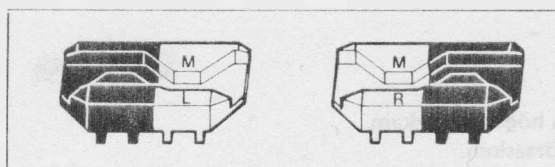

Tag de orange och vita punktkammarna (vänster och höger) från tillbehörsasken.

Vänster punktkam

märkt M-L

Höger punktkam

märkt M-R

OBS! Längst fram på nålbädden finns en plastremsa med följande markeringar:



X

visar mitten på mönstret

◆

visar bredden på mönstret

0-100

på vänster och höger sida om

mitten '0' visar nålarnas nummer.

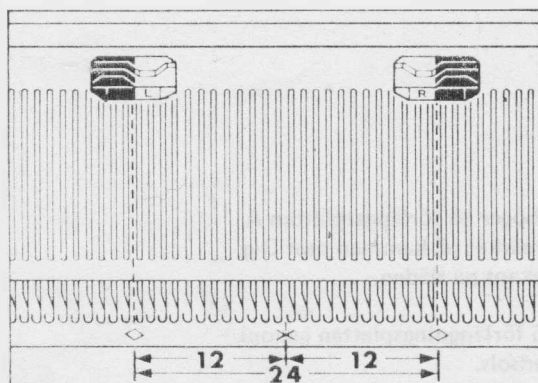

Välj de två närmast (◆) markeringarna där Du vill sticka motiv. Placera vänster och höger punktkammar på nålbädden bakom nålhuvuden på på nålarna i B-position. (se bild)

VÄNSTER PUNKTKAM: Den svarta linjen måste vara mitt för ◆ markeringen, mellan nål 12 och 13 från mitten, x-märket.

HÖGER PUNKTKAM: Den vita linjen måste vara mitt för ◆ markeringen, mellan nål 12 och 13 från mitten, x-märket.

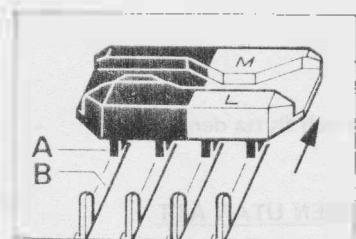

VIKTIGT: Se till att tapp A kommer rätt i nålbäddens skära B. (se bild)
Skjut tillbaka båda punktkammarna så långt det går innan Du börjar sticka.

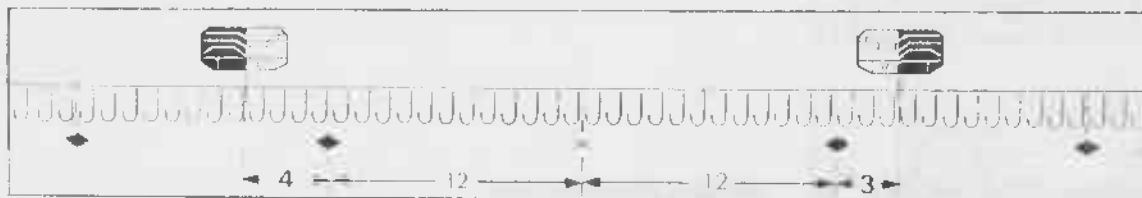

OBS! När Du använder kort 19-03 placeras punktkammarna i ORÐER-1 annorlunda.

Vänster punktkam

4 nålar utanför ◆ markeringen

Höger punktkam

3 nålar utanför ◆ markeringen (se bilden).

VARIATION PÅ MOTIVSTICKNING

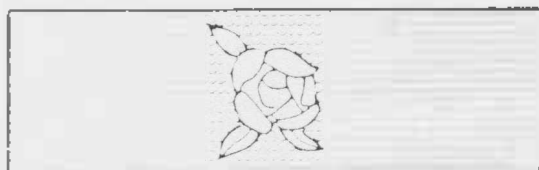
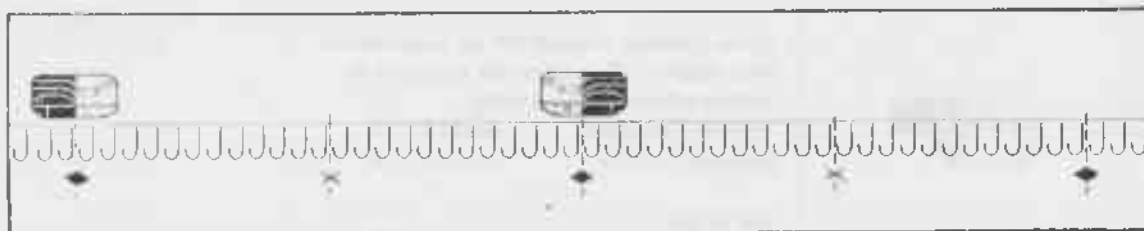

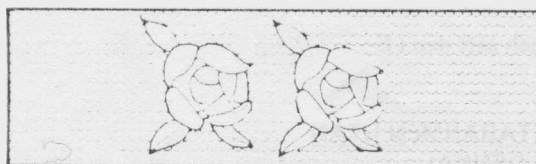

Om punktkammarna placeras som på bilden ovan, stickar Du ett enstaka motiv.

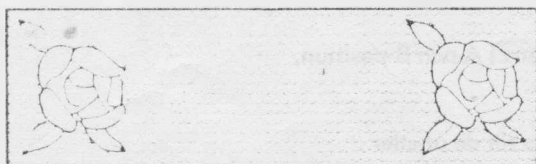
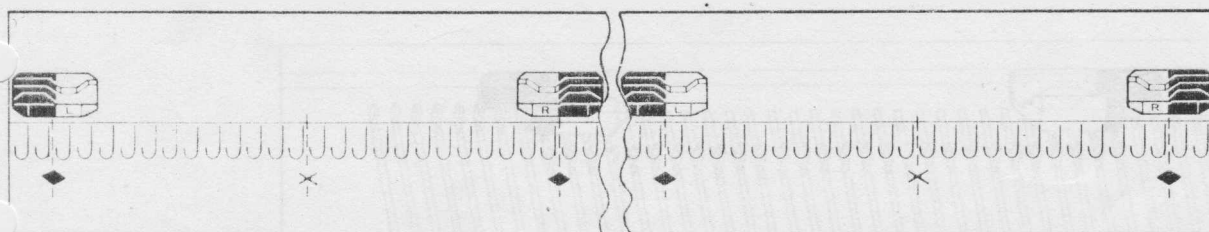

Du kan sticka flera motiv på rad genom att placera punktkammarna längre ifrån varandra (se bilden). Kontrollera att den svarta linjen på vänster punkt-kam och den vita linjen på den röda punktkammen kommer mitt för  markeringen.



Du kan också sticka flera motiv på olika ställen genom att placera punktkammarna i en annan position på nålbädden, mellan två  ---  markeringar.

PUNKTKAM E (blå/vit) TILL NORSKA MÖNSTER OCH VÄVNING

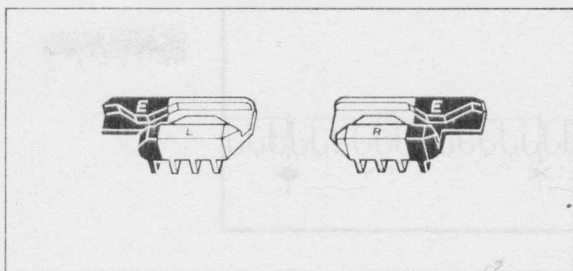

Dessa kammar används till att automatiskt föra nålarna i C-position vid stickning av norska mönster eller vävning.

Vänster punktkam märkt E – L
Höger punktkam märkt E – R

Gör så här:

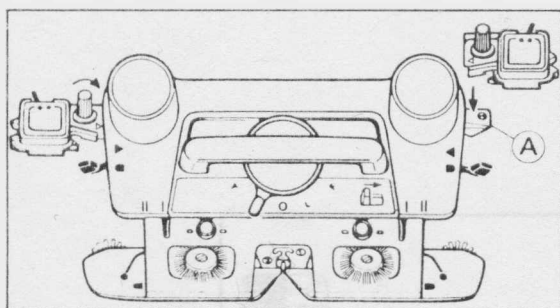

Placera vänster och höger motivkammar på förlängningsplattan A, med det trekantiga märket på kammen, mot Dig och motsvarande trekant på släden.

Fäst motivkammarna vid förlängningsplattan genom att vrida skruven medsols.

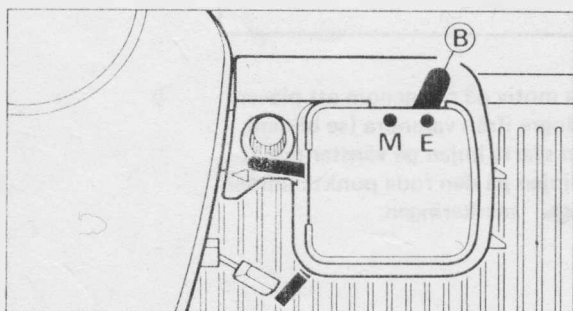

Lyft skiftarmen B och sätt den i E-position.

FLYTTA INTE SKIFTARMEN UTAN ATT FÖRST LYFTA DENNA!

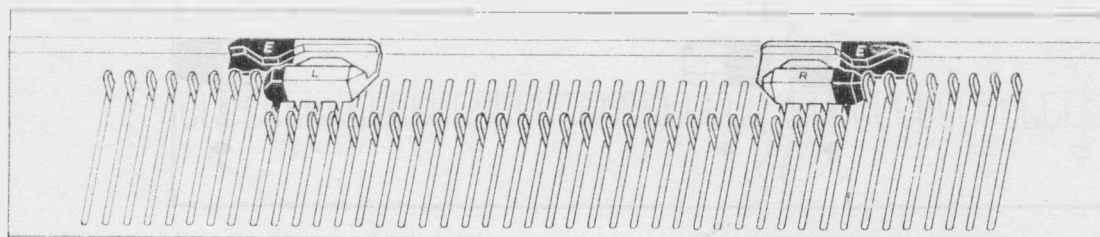

Placera vänster och höger punktkammar E på nålbädden bakom nålhuvudena i A-och B-position, som visas på bilden.

VIKTIGT: Vid ut-eller intagning skall punktkammarna flyttas i förhållande till de ut-eller intagna antalet maskor.

HANDFÖRNING AV GARN

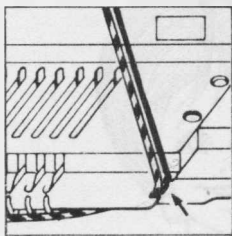
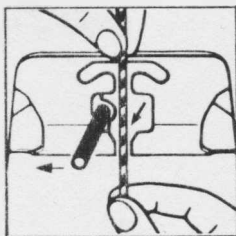

Tag bort garn A eller B från garnförare 1 eller 2 och lägg det om clipset på maskinens sida.

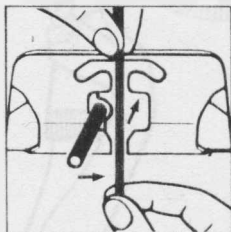

Träd garn i garnförar 1 eller 2 och låt ca 10 cm av garnet hänga ner under garnföraren.

Stäng garnföraren.

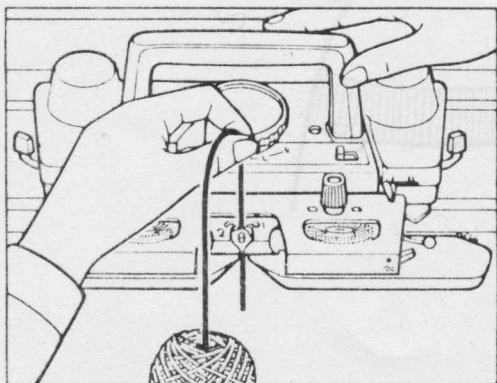

Håll garnet lätt mellan fingrarna.

Sticka önskat antal varv.

PÅ DE FÖLJANDE SIDORNA FINNS
INSTRUKTIONER PÅ HUR DU SKALL STICKA



SLUTEN UPPLÄGGNING	SID 55
DUBBEL KANT MED ELLER UTAN PICOT	SID 56
1 x 1 DUBBEL KANT (resår)	SID 59
2 x 1 DUBBEL KANT (resår)	SID 59
3 x 1 DUBBEL KANT (resår)	SID 59
FICKOR (i slät-och mönsterstickning)	SID 66
RUND HALS (i slät-och mönsterstickning)	SID 71
V-RINGAD HALS (i slät-och mönsterstickning)	SID 78

SLUTEN UPPLÄGGNING

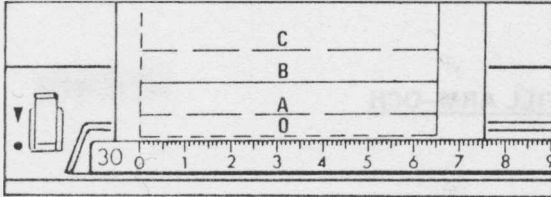

När Du använder stickautomaten

Börja vid den streckade linjen A när Du stickar dubbel kant. Börja vid linje B om Du vill ha en enkel kant.

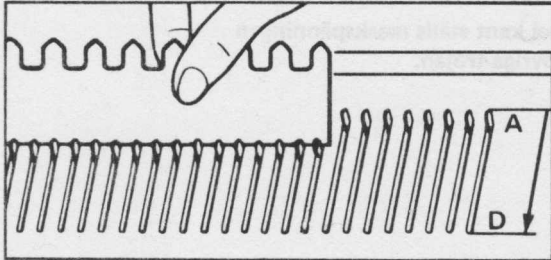

Släden är i höger sida

Sätt ut önskat antal nålar i D-position.

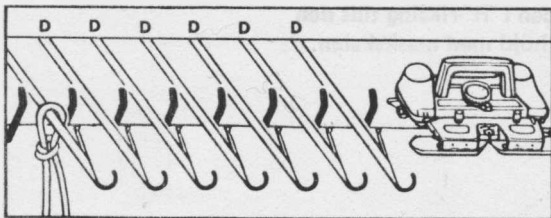

Träd garnspännaren.

Börja i motsatt sida där släden är och sno garnet löst runt nålarna i D-position (från vänster).

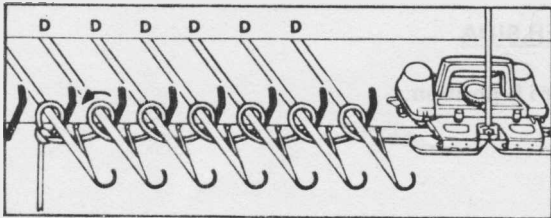

Sno garnet runt alla nålarna i D-position (se bilden) och skjut öglorna tillbaka mot avstrykargallret.

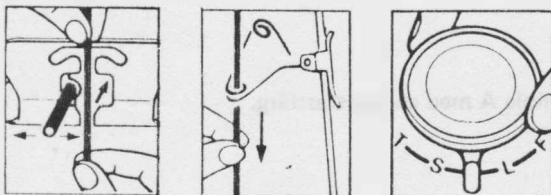

Lägg garnet i garnföaren.

Rätta till garnspänningen.

Ställ in maskspänningen efter garntjockleken.

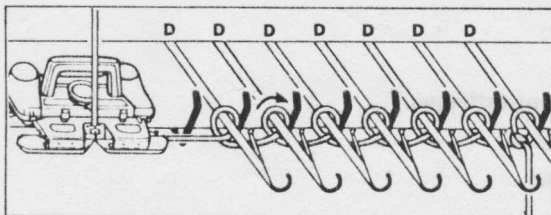

OBS! Om släden är i vänster sida snos garnet om nålarna från höger.

Sno garnet, i pilens riktning, löst kring nålarna i D-position och samtidigt skjuts öglorna bakom nåltungorna in mot avstrykargallret.

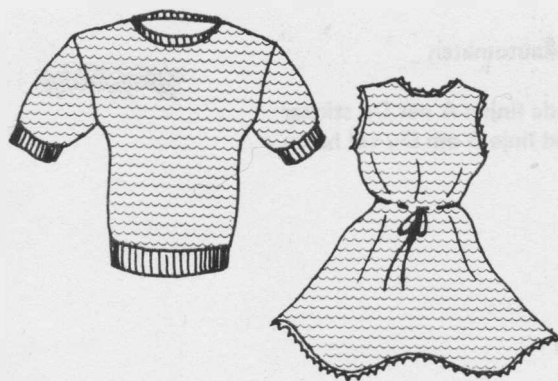

DUBBLA KANTER TILL ARM- OCH

HALSKANTER

Dubbel kant, stickad på varje nål, med eller utan picotkant.

För att få en fin dubbel kant ställs maskspänningen 2-3 nummer lägre än övriga tröjan.

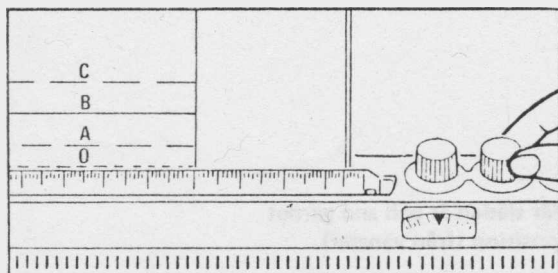

Vrid inställningsknappen i 'R'-riktning tills den streckade linjen 0 är i höjd med maskskalan.

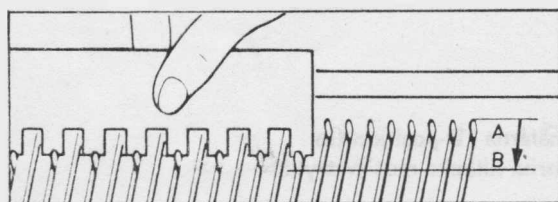

SLÄDEN ÄR I HÖGER SIDA

Sätt önskat antal nålar i B-position.

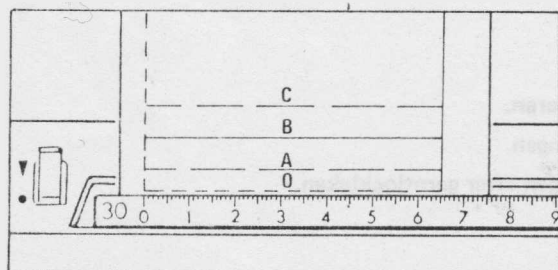

Sticka från linje 0 till linje A med en kontrastfärg.

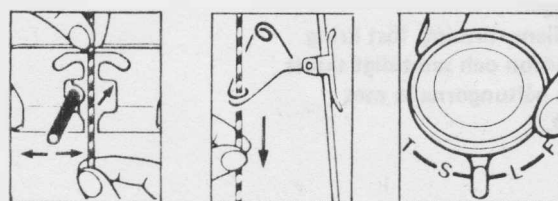

Tråd maskinen med kontrastfärgen.

Rätta till garnspänningen.

Maskspänningen normal.

STICKA ETT VARV.

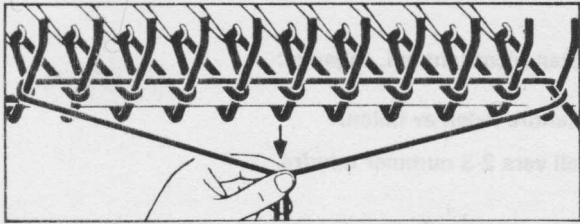

Lägg nylontråden över maskorna mellan nålarna och avstrykargallret. Drag ner nylontråden och håll ganska hårt. (se bild)

STICKA 5 VARV.

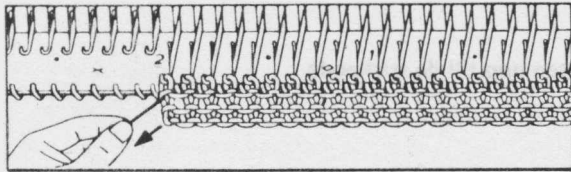

Tag bort nylontråden.



Träd med bottenfärgen.

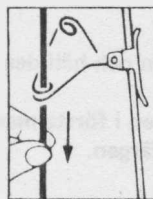

Rätta till garnspänningen.

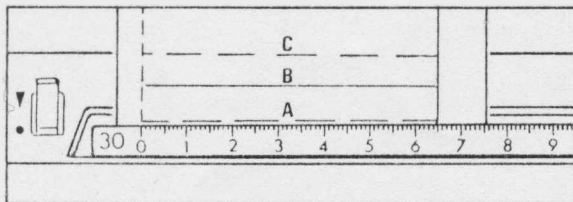

Sticka från A till B (första delen av fällen).
Maskspänningen skall vara 2-3 nummer mindre.

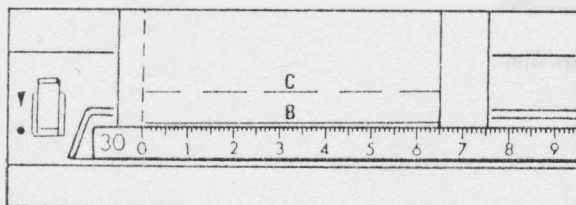

JÄMN KANT

Sticka ett varv (vikvarv).

Maskspänningen 2-3 nummer större.

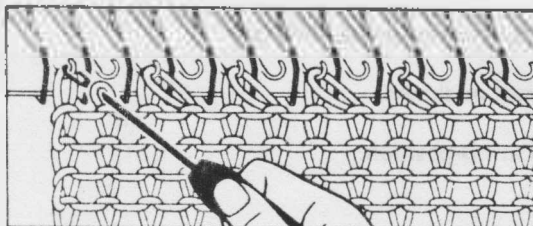

PICOTKANT (uddkant)

Flytta varannan maska till nålen vid sidan om (se bild).

Kontrollera att de tomma nålarna är i B-position.

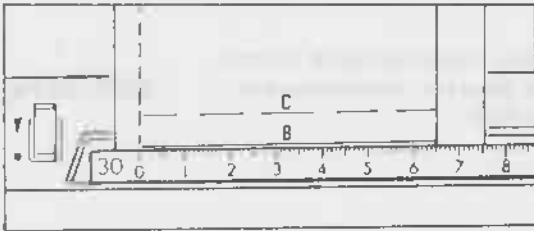

Fortsätt med eller utan picotkant enl. följande:

Sticka från B till C (andra delen av fällen).

Maskspänningen skall vara 2-3 nummer mindre.

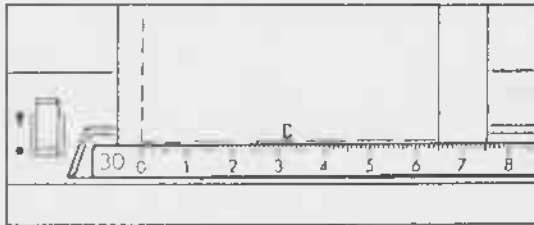

Vid C fällas nedkanten upp till de stickande nålarna.

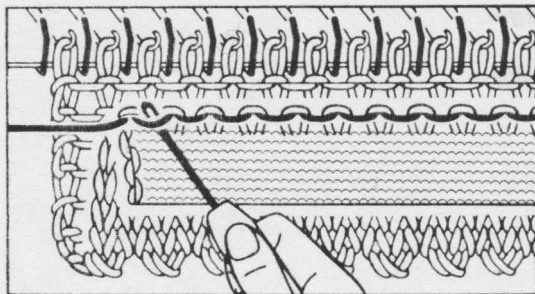

Lyft upp nedkanten och håll den mot maskinen.

Sätt överföringsnålen i första maskan på första varvet med bottenfärgen.

VIKTIGT: Håll alltid stickningen mot maskinen.
Drag aldrig framåt för då kan maskorna falla av nålarna.

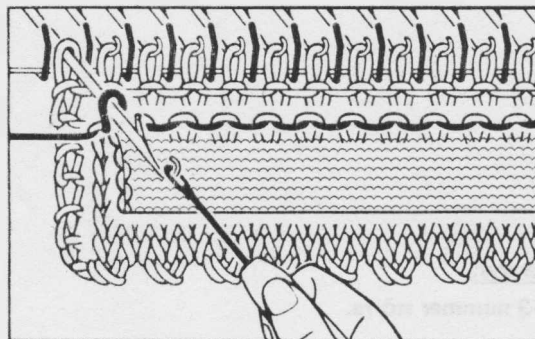

Flytta maskan till första stickande nål (se bilden).

Drag ut nålen i D-position.

Tag bort överföringsnålen.

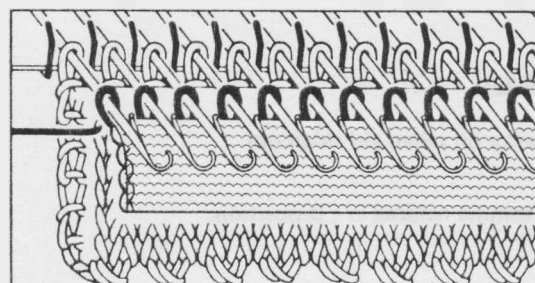

Upprepa detta tills alla maskorna har förts över.

Skjut stickningen mot maskinen.

Se till att alla nålar är i D-position.

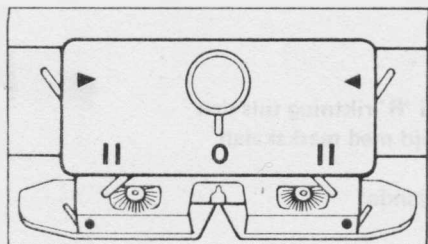

Normal maskspänning.
Vänster och höger förlyftare på II

FORTSÄTT STICKNINGEN.

DUBBLA KANTER MED OLIKA NÄLARRANGEMANG

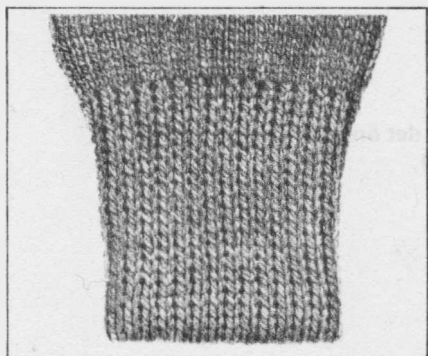

1x1 DUBBEL KANT (resår)

1x1 resår används vid stickning i medium eller tjockt garn. Maskspänningen skall vara högre än 6.

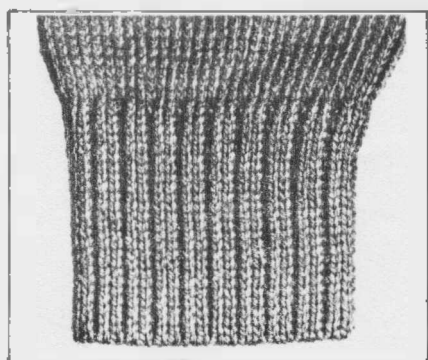

2x1 DUBBEL KANT (resår)

2x1 resår används till alla garnsorter och maskspänningar från 2 och uppåt.

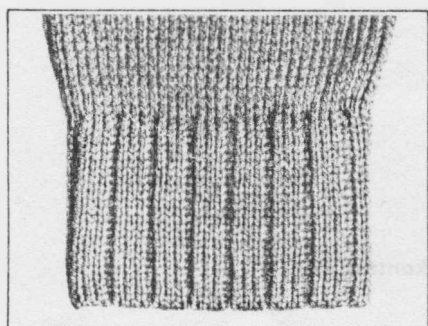

3x1 DUBBEL KANT (resår)

3x1 resår används också till alla garnsorter och maskstorlekar från 2 och uppåt. Den blir dock bäst om den stickas i fint garn med maskspänning 3-5.

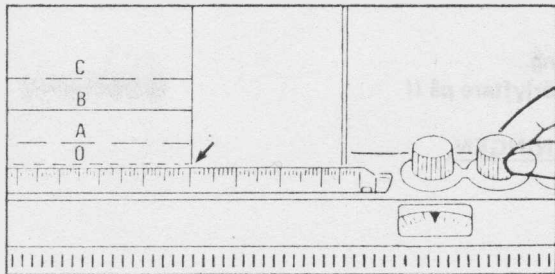

Vrid inställningsknappen i 'R'-riktning tills den streckade linjen '0' är i höjd med maskskalan.

Arrangera nålarna enl. följande:

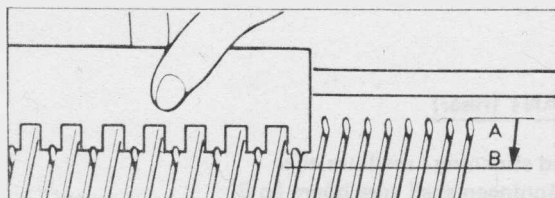

1X1 RESÄR

Med 1/1 nålkammen förs det önskade antalet nålar i B-position (se bild).

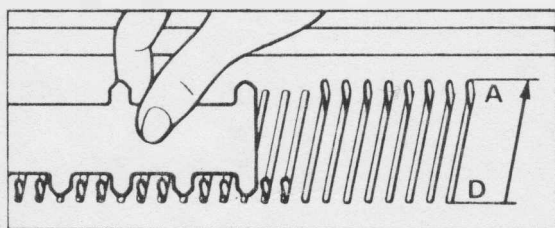

2X1 RESÄR

Sätt önskat antal nålar i D-position.

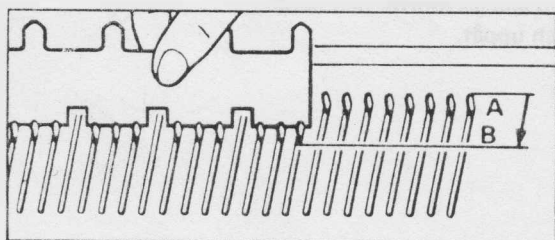

3X1 RESÄR

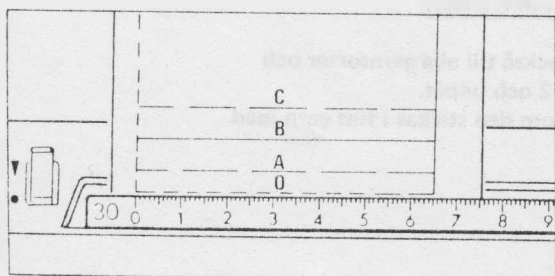

Släden är i höger sida.

Sticka från 0 till A med kontrastfärg.

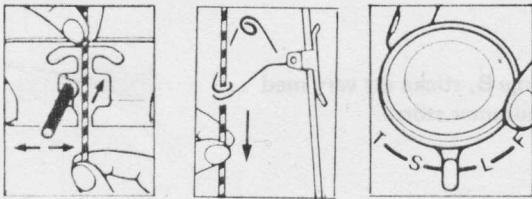

Tråd med kontrastfärgen.
 Rätta till garnspänningen.
 Maskspänningen normal.

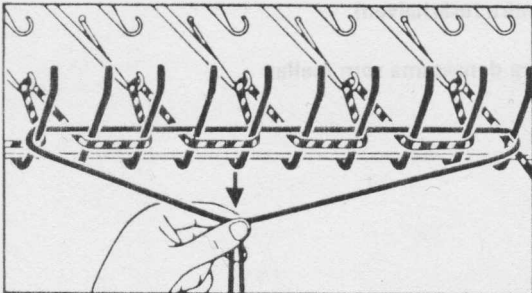

STICKA ETT VARV.

Lägg nylontråden över maskorna och drag ganska hårt nedåt.

STICKA 5 VARV.

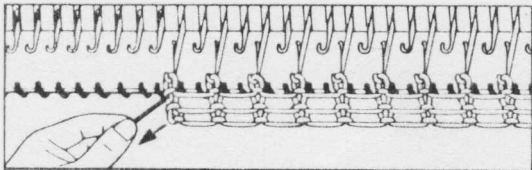

Tag bort nylontråden.
 Sticka till A.



Tråd med bottenfärgen.
 Rätta till garnspänningen.

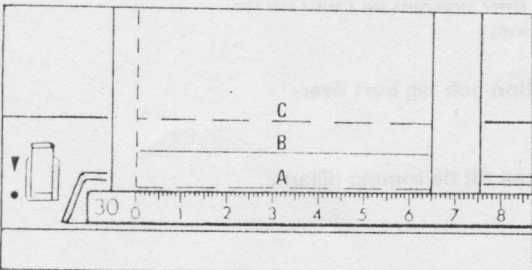

Från A till B (första halvan av resären).

MASKSPÄNNING:

1 x 1 resår 3-4 nummer mindre maskspänning.

2 x 1 resår

2-3 nummer mindre maskspänning.

3 x 1 resår

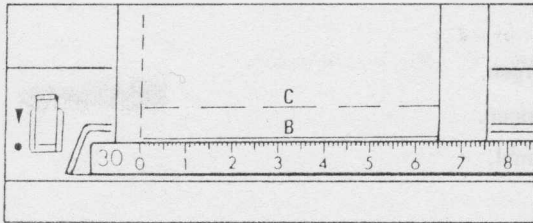

När Du kommer till linje B, sticka ett varv med maskspänningen 2-3 nummer större.

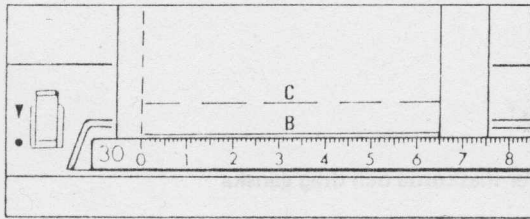

Sticka från B till C (andra resårhalvan).

Maskspänning skall vara densamma som mellan A och B.

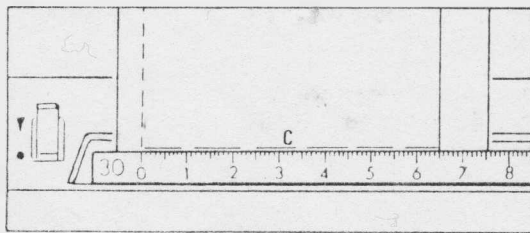

När Du kommer till linje C, fälla upp kanten genom att flytta maskorna i nedkanten till de stickande nålarna.

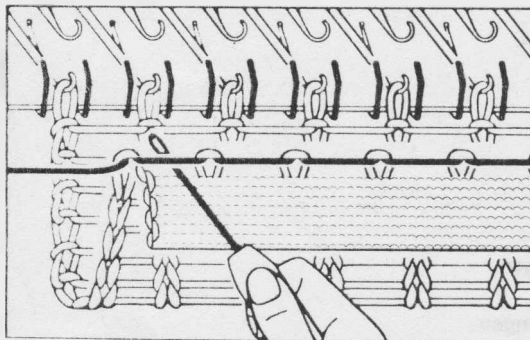

1 X 1 RESÅR

Börja i höger sida.
Håll kanten mot maskinen och fälla upp den.

Sätt överföringsnålen i första maskan i första varvet med bottenfärgen. (se bild)

VIKTIGT: Håll alltid stickningen in mot maskinen.
Drag aldrig stickningen framåt för då kan maskorna falla av nålarna.

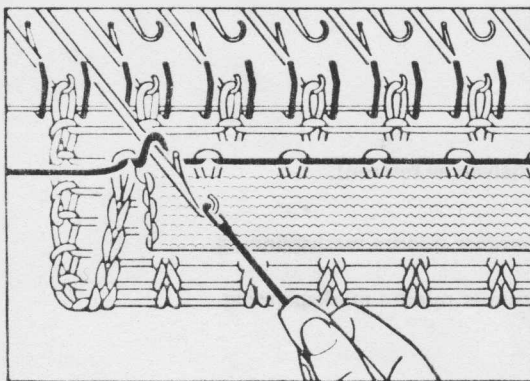

Lägg överföringsnålen med maskan på i den första tomma nålen i A-position.

Drag ut nålen i D-position och tag bort överföringsnålen.

Flytta upp alla maskorna till de tomma nålarna.

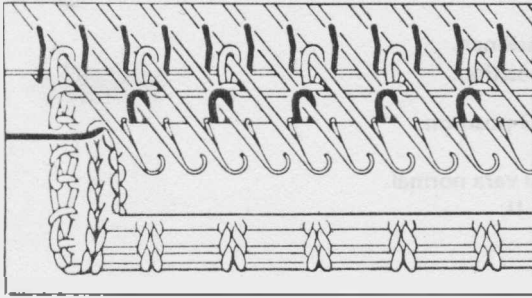

Håll stickningen mot maskinen.
Med 1/1 nålkammens släta sida förs alla nålarna från B- till D-position.

Ändra maskspänningen till normal.
Sätt båda förlyftarna på II

Fortsätt stickningen .

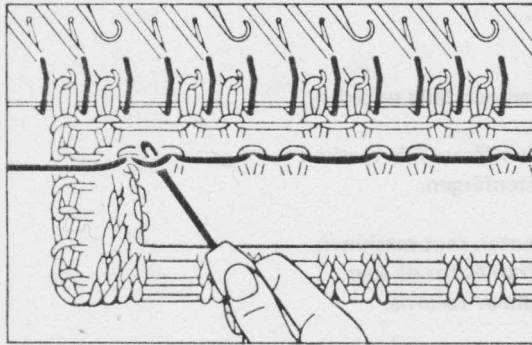

2 X 1 RESÄR

Börja i höger sida.
Håll kanten mot maskinen och fälla upp den.

Sätt överföringsnålen i den första lilla maskan på första varvet med bottenfärgen.

VIKTIGT: Håll alltid kanten mot maskinen.
Drag aldrig stickningen framåt för då kan maskorna falla av.

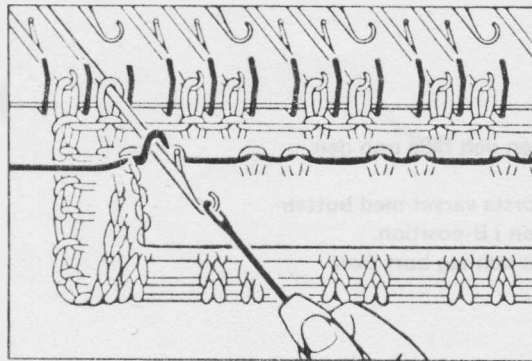

Lägg överföringsnålen i den andra nålen i B-position från höger räknat.

Drag ut nålen i D-position och tag bort överföringsnålen.

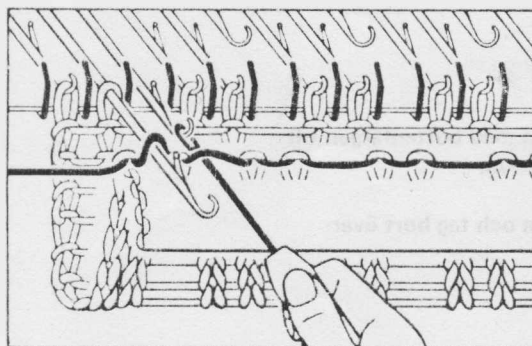

Sätt överföringsnålen i den stora maskan på första varvet med bottenfärgen.

Lägg överföringsnålen i den 3:e nålen från kanten (i A-position).

Drag ut nålen och tag bort överföringsnålen.

Upprepa tills alla maskor är uppflyttade på nålarna.

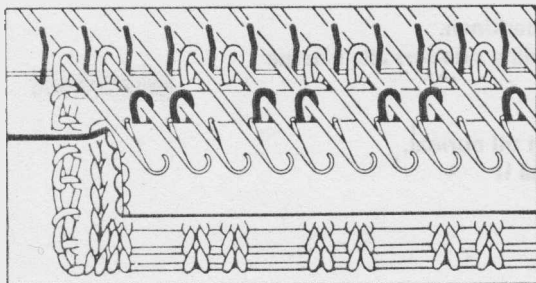

Håll stickningen mot maskinen.
För ut alla nålarna i D-position.

Se till att alla nålar är i D-position.

Maskspänningen skall nu vara normal.
Sätt båda förlyftarna på II.

Fortsätt stickningen.

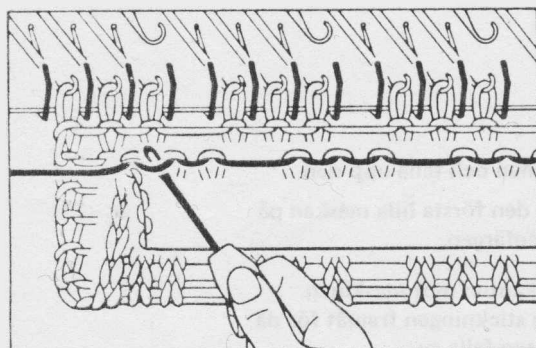

3 X 1 RESÄR

Håll kanten mot maskinen och fälla upp den.

Sätt överföringsnålen i den första lilla maskan
på första varvet med bottenfärgen.

VIKTIGT: Håll alltid kanten mot maskinen.
Drag aldrig framåt för då kan
maskorna falla av nålarna.

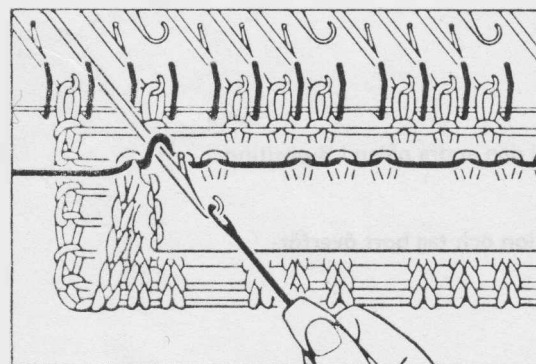

Håll kanten mot maskinen och fälla upp den.

Flytta första maskan i första varvet med botten-
färgen till den andra nålen i B-position.
För ut nålen i D-position och tag bort över-
föringsnålen.

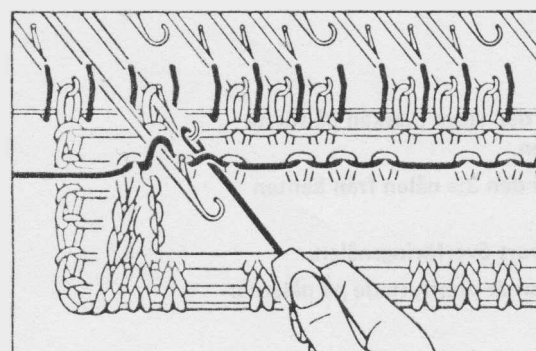

Flytta den andra maskan med bottenfärgen till
den tredje nålen i B-position.

För ut nålen i D-position och tag bort över-
föringsnålen.

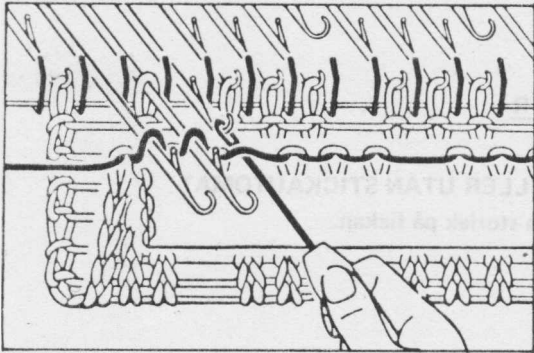

Flytta den tredje (stora) maskan till den tomma nålen i A-position.

För ut nålen i D-position och tag bort överföringsnålen.

Upprepa tills alla maskor är uppflyttade.

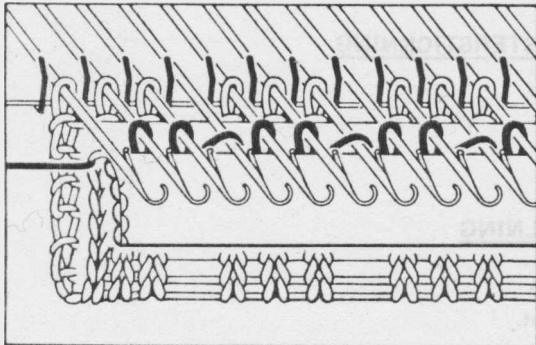

Håll kanten mot maskinen.
För ut alla nålarna i D-position.

Se till att alla nålar är i D-position.

Maskspänningen skall vara normal.
Sätt båda förlyftarna på II.

Fortsätt stickningen.

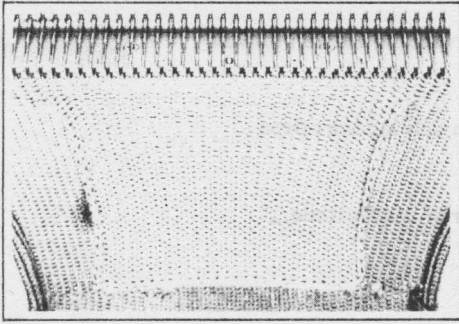

FICKOR

STICKNING MED ELLER UTAN STICKAUTOMAT

Bestäm placering och storlek på fickan.

SLÅT ELLER MÖNSTERSTICKNING

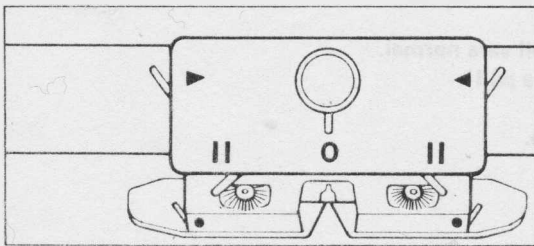

SLÅDENS INSTÄLLNING

Mönsterväljaren på 0
Allt annat oförändrat.

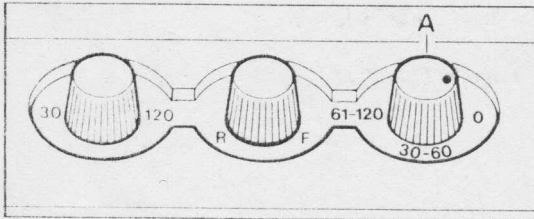

STICKAUTOMATEN

Koppla ifrån stickautomaten genom att sätta varvräknarknappen A på 0.

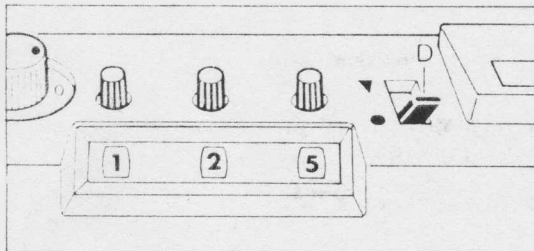

VARVRÄKNAREN

Koppla ifrån varvräknaren genom att sätta knapp D på ●

ENDAST VID MÖNSTERSTICKNING

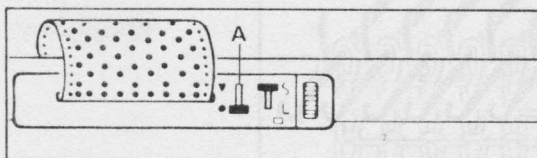

Kortutlösaren A på ●

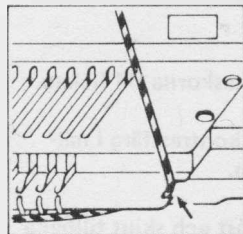
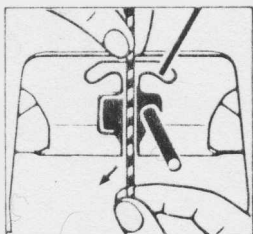

NORSKA OCH HÄLMÖNSTER

Tag bort garnet från garnförare 2 och fäst det i garnclipset.

BOTTENFÄRGEN SKALL VARA KVAR I GARNFÖRARE 1!

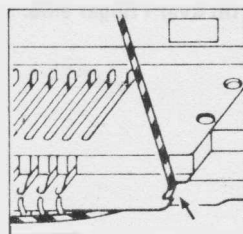
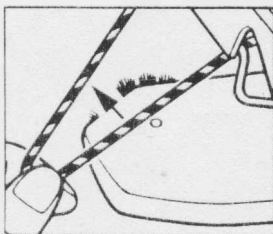

VÄVNING

Tag bort vävgarnet och fäst det i garnclipset.

BOTTENFÄRGEN SKALL VARA KVAR I GARNFÖRARE 1!

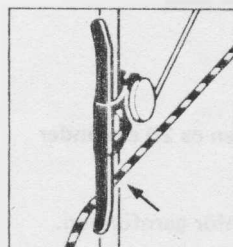
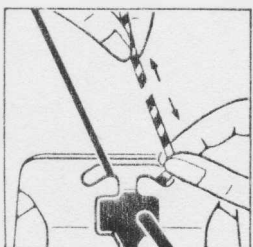

PLATINSTICKNING

Klipp av platingarnet ovanför garnföraren och fäst det i garnclipset.

Drag garnets nedre del ur garnföraren och låt det hänga ned längs stickningens sida.

BOTTENFÄRGEN SKALL VARA KVAR I GARNFÖRARE 1!

VID SLÅT-ELLER MÖNSTERSTICKNING

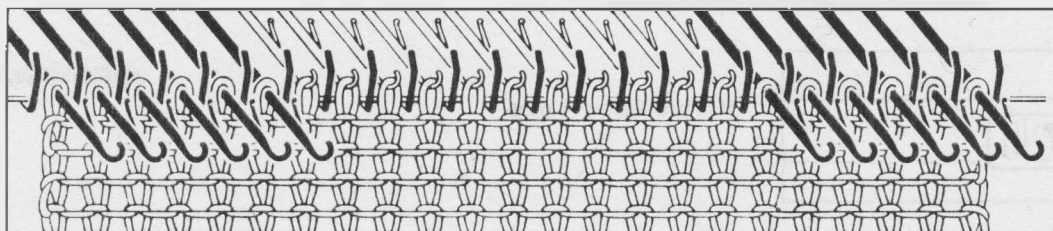

Håll stickningen mot maskinen, för försiktigt ut nålarna, som inte skall sticka till fickan, i D-position.

Öppna alla tungorna på nålarna i D-position.

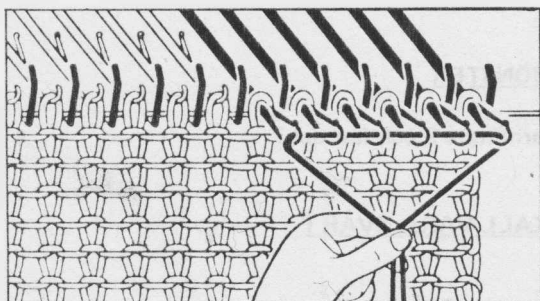

Tag nylontråden eller en lång bit kontrastfärg.

Börja till höger om maskorna till fickan.

Lägg nylontråd eller kontrastfärg i nålkrokarna i D-position.

Håll tråd eller garn löst och skjut tillbaka nålarna tills tungorna har stängt sig.

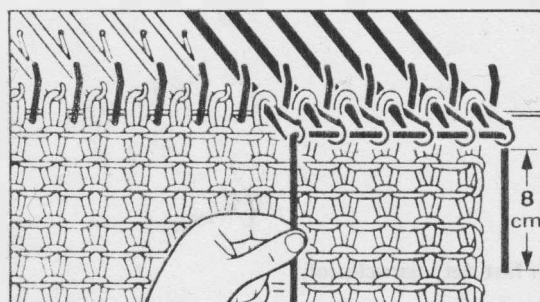

Drag nylontråden eller kontrastfärgen åt vänster och låt 8 cm bli kvar i höger sida.

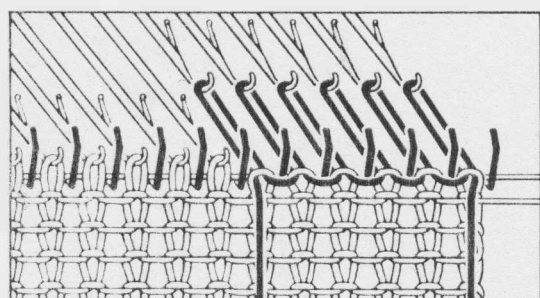

Håll i den korta änden på garnet.

Börja med den första nålen i höger sida i D-position och skjut nålarna en efter en i A-position.

Gör likadant i vänster sida.

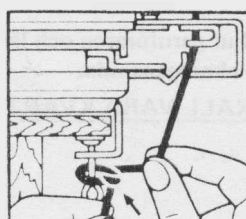

Drag ner bottenfärgen ca 20 cm under garnföraren.

Klipp av garnet ovanför garnföraren.

Fäst garnet i bordskruven.

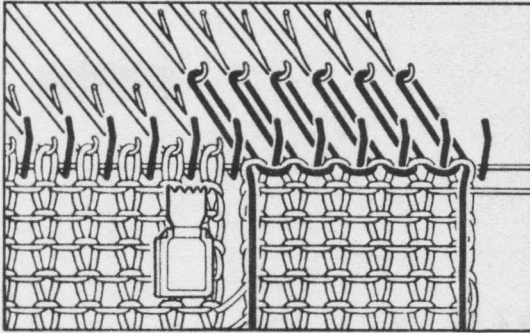

STICKA SÅ MÅNGA VARV DU ÖNSKAR.

Häng på vikter (se bilden) och flytta dem uppåt efterhand som Du stickar.

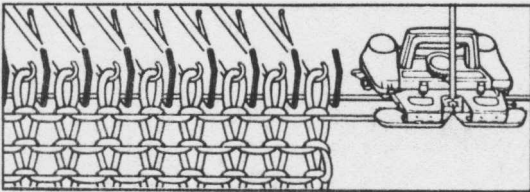

VIKTIGT:

Stanna släden i samma sida som Du började på fickan.

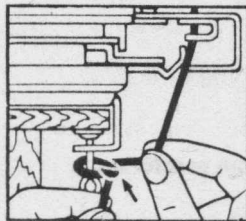
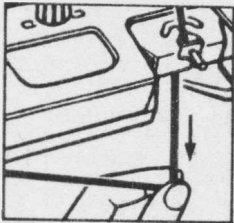

Drag ner bottenfärgen ca 20 cm under garnförelaren. Klipp av garnet.

Fäst garnändan i bordskruven.

Låt den lösa änden hänga längs stickningen.

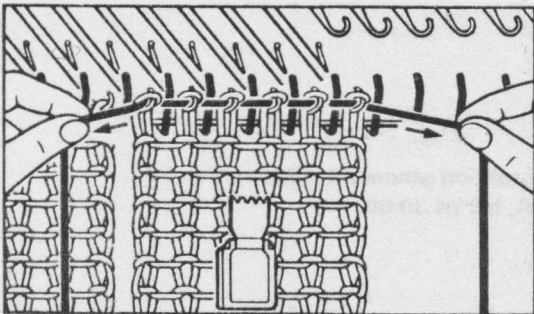

Håll nylontråden eller kontrastfärgen i båda sidor och drag tills nålkrokarna är framme vid avstrykargallret.

OBS! Tag bort vikterna innan Du lyfter över maskorna i nålkrokarna.

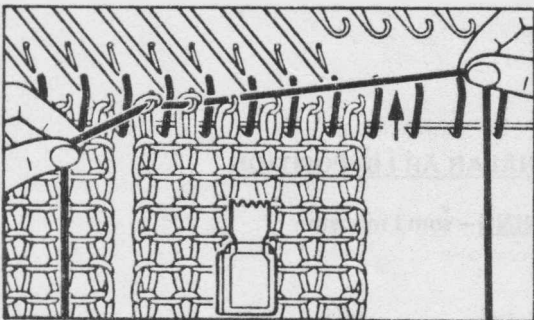

Håll kontrastgarnet sträckt i den ena sidan, lyft i den andra sidan tills maskorna i bottenfärgen är i nålkrokarna.

Se till att alla maskor är i nålkrokarna och inte bakom tungorna.

Rätta till nålarna i B-position.

ENDAST VID MÖNSTERSTICKNING



Kortutlösare på ▼

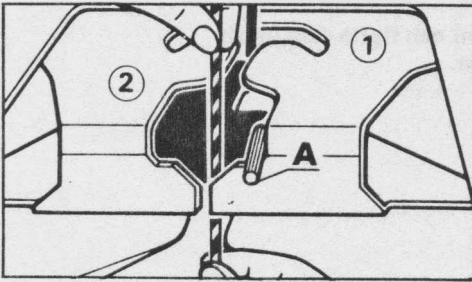

NORSKA MÖNSTER

Tråd färg 2 i garnförare 2.

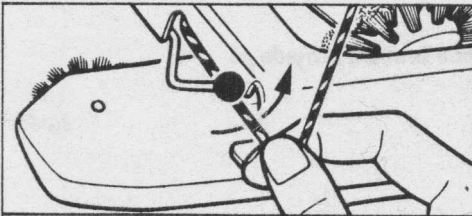

VÄVNING

Lägg vävgarnet i hållaren för detta.

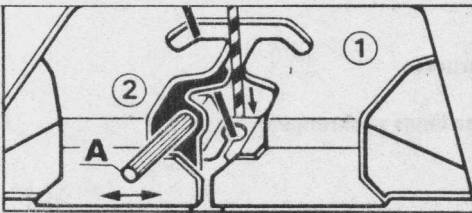

PLATINSTICKNING

Öppna garnföraren.

Tråd platingarnet bakom garnförare 1.

Stäng garnföraren.

SLÄT-ELLER MÖNSTERSTICKNING

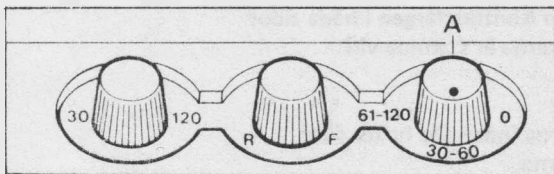

STICKAUTOMATEN

Sätt stickautomaten i funktion genom att ställa in varvräknarknappen A, här på 30-60.

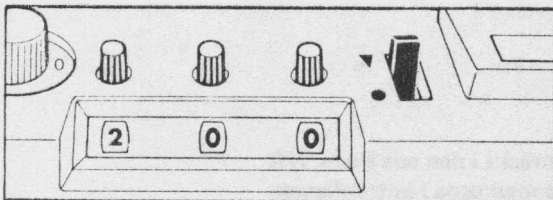

VARVRÄKNAREN

Sätt knapp D på ▼

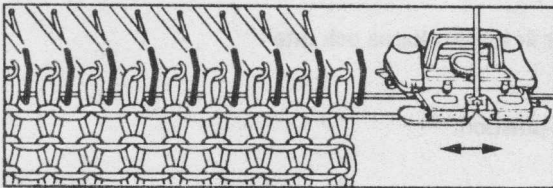

SE TILL ATT ALLA NÄLAR ÄR I B-POSITION

SLÄDENS INSTÄLLNING – som i mönsterinstruktionen.

Fortsätt stickningen.

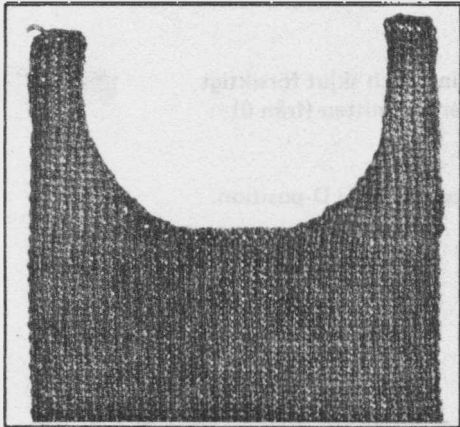

HUR MAN FORMAR EN RUND HALSRINGNING

STICKNING AV HÖGER SIDA AV HALSRINGNINGEN.

SLÄT-ELLER MÖNSTERSTICKNING

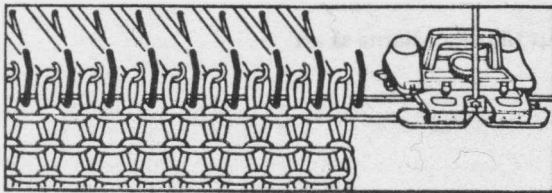

STICKNING UTAN STICKAUTOMAT

Bestäm djup och bredd på ringningen.
Sticka tills halsringningen börjar.
Stanna med släden i höger sida.

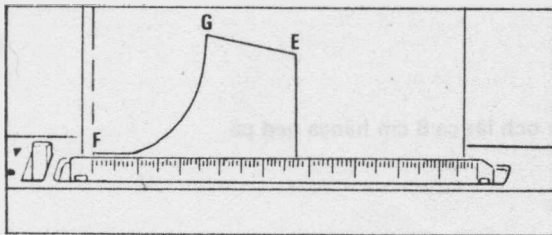

STICKNING MED STICKAUTOMAT

Sticka till punkt F.
Stanna med släden i höger sida.



VIKTIGT:

För att få rätt intagning i båda sidor skall Du komma ihåg följande:

a) numret på varvräkaren efter varje intagning.

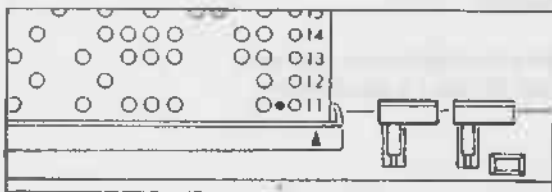

b) endast vid mönsterstickning - kort-numret efter varje intagning.

Varvräkaren nr.	Kort nr.	Intagningar		
		Hals	Ärmhål	Axel

c) antalet intagna maskor för hals, ärmhål och axlar.

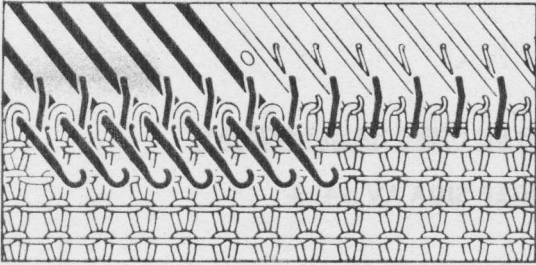

Håll stickning mot maskinen och skjut försiktigt ut alla nålarna, till vänster om mitten (från 0) från B-till D-position.

Öppna alla nåltungorna på nålarna i D-position.

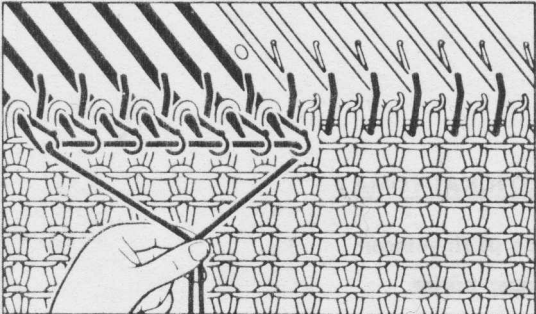

Tag nylontråden eller en bit kontrastgarn.

Lägg tråden i nålkrokarna på nålarna i D-position.

Håll tråden löst. Skjut tillbaka nålarna så att tungorna stängs.

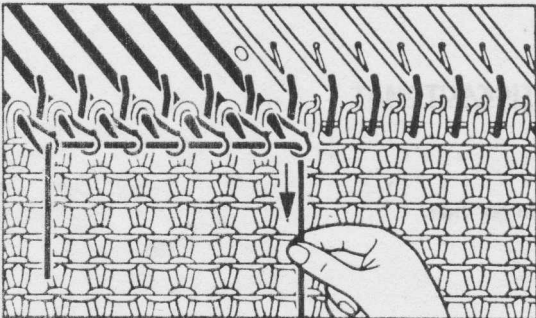

Drag tråden åt höger och låt ca 8 cm hänga ned på vänster sida.

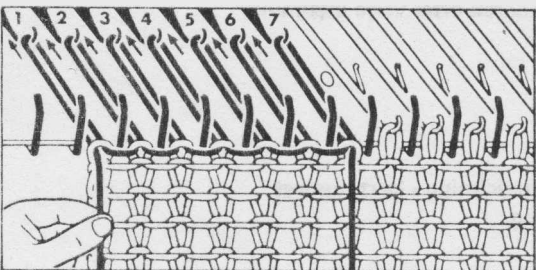

Håll i den korta trådänden.

Börja, i sidan med den korta trådänden, med sista nålen i D-position. Sätt nålarna i A-position en efter en.

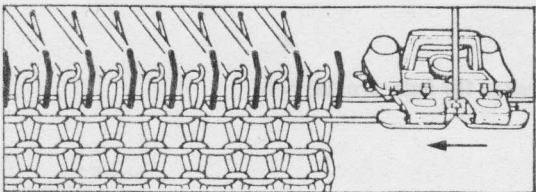

SLÄDENS INSTÄLLNING – oförändrad.

Sticka ett varv (här från höger till vänster).

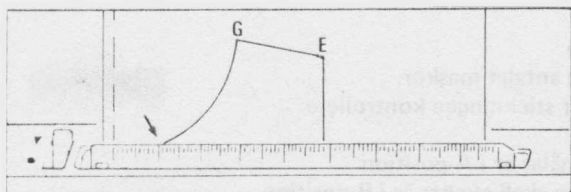

MED STICKAUTOMATEN

Se på maskskalan hur Du skall göra intagningarna (se pilen på bilden).

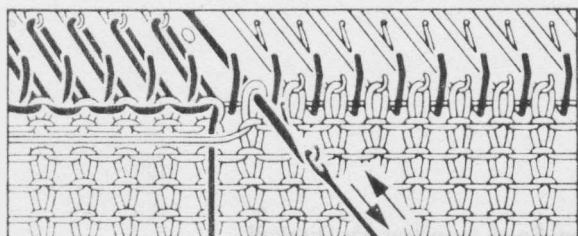

Med eller utan stickautomat görs intagningarna enl. följande:

Börja från mitten med den första nålen i B-position.

Lägg överföringsnålen i nålkroken.

Drag ut nålen i D-position och skjut tillbaks den i A-position. Maskan är nu på överföringsnålen.



Flytta maskan ett steg åt höger till nästa nål.

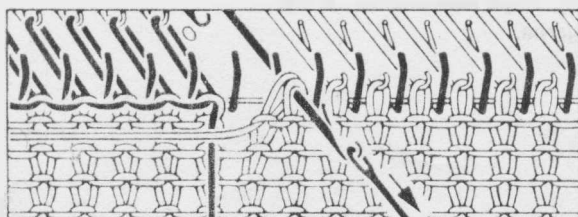

Drag fram nålen med 2 maskor tills maskorna är bakom tungan.

Tag bort överföringsnålen.



Lägg garnet från vänster till höger i nålkroken framför tungan.

Skjut tillbaka nålen i B-position.

OBS! Vid stickning med två färger används färgerna växelvis.

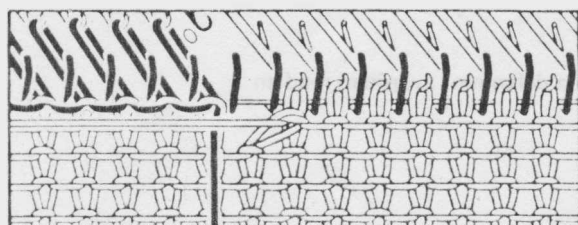

VIKTIGT: För att få lös intagning måste maskan vara lika stor som övriga maskor. Om maskan är för liten drar Du nålen lite mot A-position.

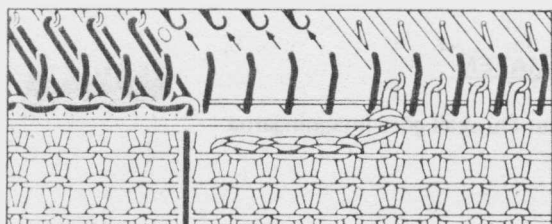

Tag in det önskade antalet maskor.
Innan Du fortsätter stickningen kontrollera:

- a) att alla tomma nälar är i A-position
- b) att alla nälar som skall stickas är i B-position.

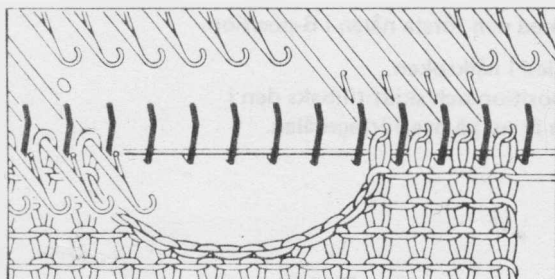

Fortsätt stickningen. Se på mönstret när Du skall göra intagningarna.
Sticka upp till axeln.

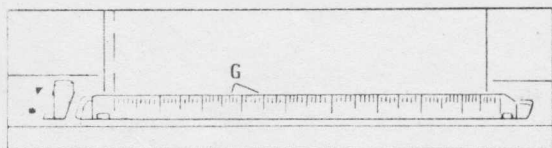

MED STICKAUTOMAT

Fortsätt stickningen. Se på maskskalan när Du skall göra intagningarna.

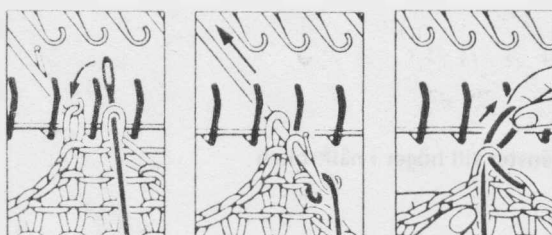

Flytta över näst sista maskan (se bilden) och tag stickningen från maskinen.

Drag garnänden genom sista maskan. (se bilden)

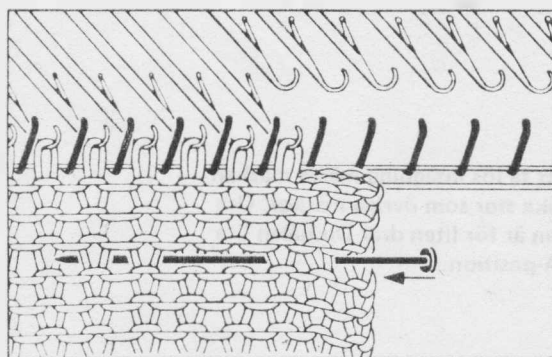

Fäst nu den intagna delen mot avigsidan med en vanlig sticka.

STICKNING AV HALSRINGNINGENS VÄNSTRA SIDA I MÖNSTERSTICKNING

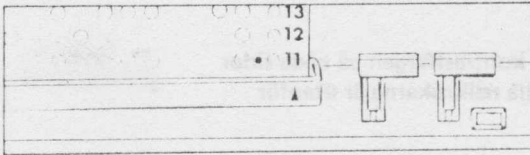

a) Sätt tillbaka kortet på samma nummer som när Du gjorde delningen.

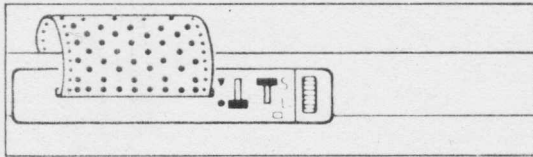

b) Sätt kortutlösaren på ●

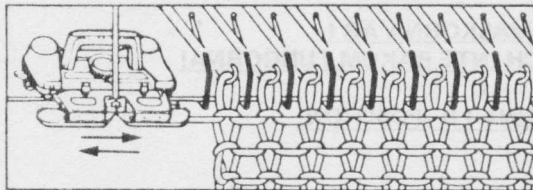

c) Kör släden över stickningen för att få in mönstervarvet i mönsterhjulet.

STANNA MED SLÄDEN I VÄNSTER SIDA!

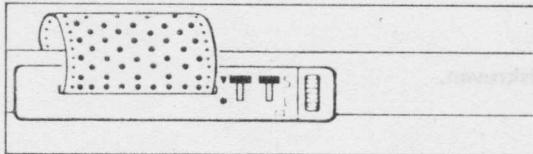

d) Sätt kortutlösaren på ▼

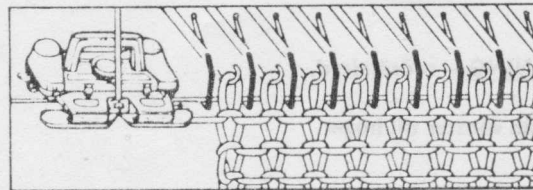

I SLAT-ELLER MÖNSTERSTICKNING

Börja med släden i vänster sida.

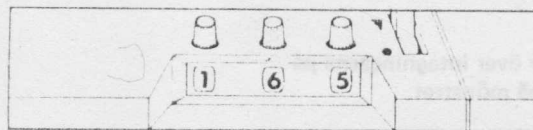

Sätt varvräkaren på samma antal varv som när Du började halsringningen.

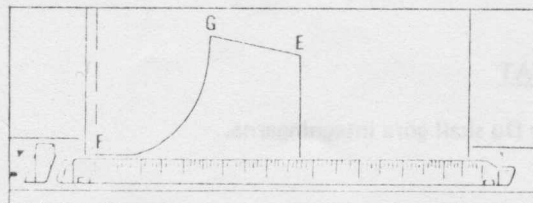

MED STICKAUTOMATEN

Vrid framskjutningsknappen i "R"-riktning till punkt F.

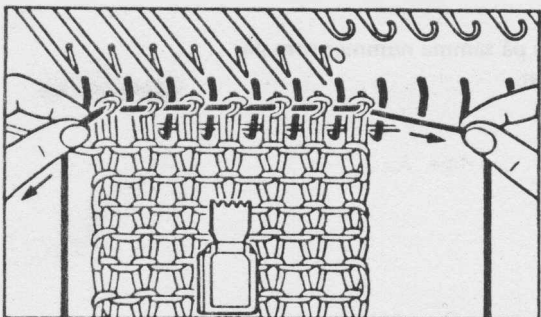

Håll nylontråden eller kontrastfärgen på båda sidor och drag framåt tills alla nålkrokarna är utanför avstrykargallret.

OBS! Tag bort vikterna innan Du lyfter över maskorna i nålkrokarna.

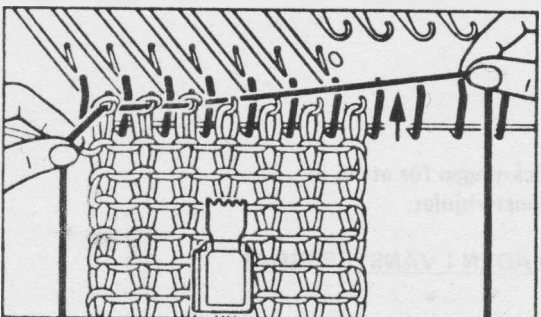

Håll trådens ena sida ganska hårt. Lyft den andra sidan tills alla maskorna i bottenfärgen är i nålkrokarna.

SE TILL ATT ALLA MASKORNA ÄR I NÅLKROKARNA OCH INTE BAKOM TUNGORNA!

RÄTTA TILL NÅLARNAS I B-PPOSITION.

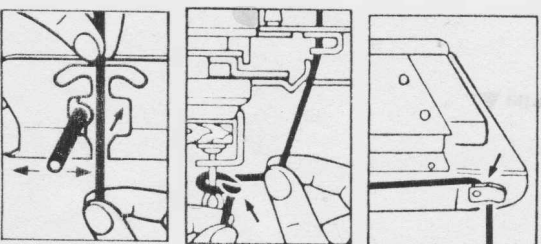

Tråd garnföraren.

Fäst garnändan i bordskruven.

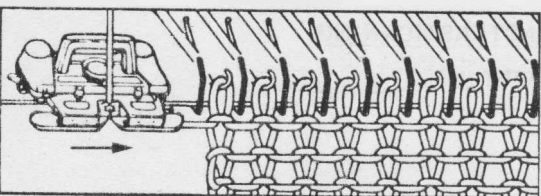

SLÄDENS INSTÄLLNING – oförändrad.

Sticka ett varv, här från vänster till höger.

Varv-räknaren nr.	Kort nr.	Intagningar		
		Hals	Ärmhål	Axel

Se på Dina noteringar över intagningarna på andra delen, eller se på mönstret.

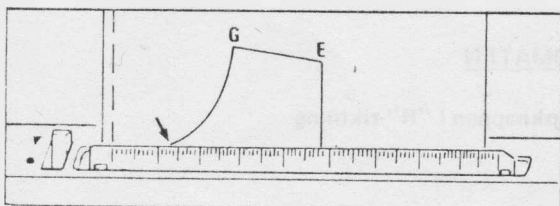

MED STICKAUTOMAT

Se på maskskalan hur Du skall göra intagningarna.

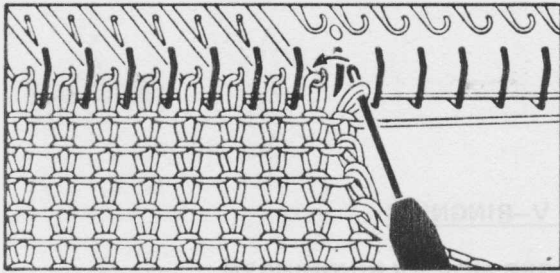

Med eller utan stickautomat görs intagningarna enl. följande:

Börja från till vänster om mitten vid 0.
Flytta en maska åt vänster.

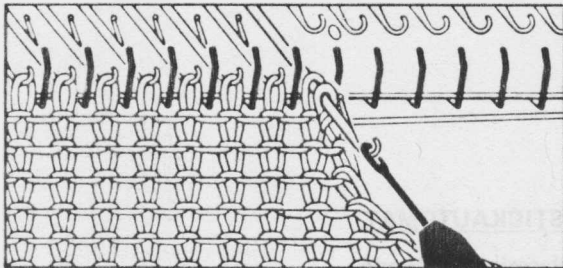

Drag nålen framåt, med överföringsnålen, så båda maskorna kommer bakom tungan.

Tag bort överföringsnålen.

Sätt den tomma nålen i A-position.

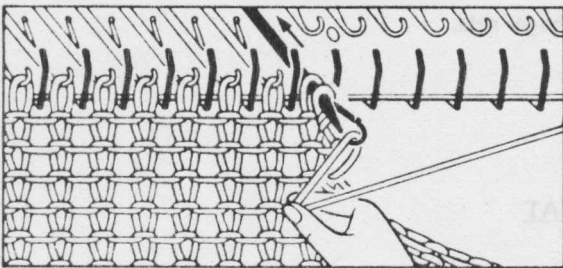

Lägg garnet från höger till vänster i nålkroken, framför tungan.

Skjut tillbaka nålen i B-position. Se till att den nya maskan blir lika stor som de övriga.

Tag in det önskade antalet maskor.

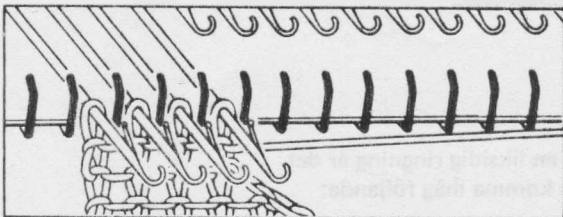

UTAN STICKAUTOMAT

Fortsätt stickningen. Se i noteringarna från intagningarn vid andra sidan och gör lika många intagningar. Sticka upp till axeln.

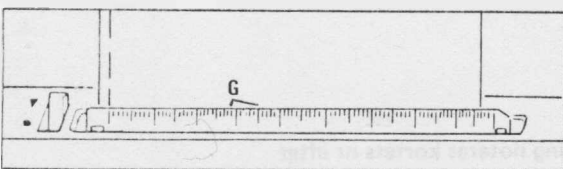

MED STICKAUTOMAT

Fortsätt stickningen. Se på maskskalan hur intagningarna skall göras.



Flytta över näst sista maskan.

Klipp av garnet. Drag garnänden genom den sista maskan.

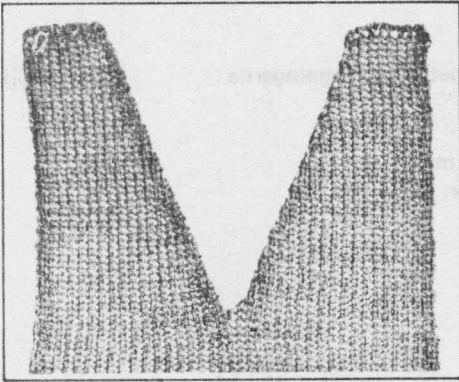

HUR MAN GÖR EN V-RINGNING

STICKNING AV HÖGER SIDA AV RINGNINGEN

I SLÄT-ELLER MÖNSTERSTICKNING

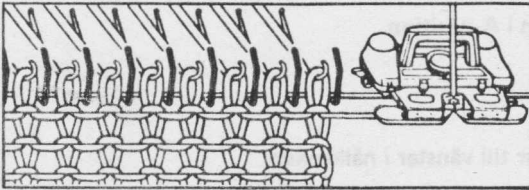

STICKNING UTAN STICKAUTOMAT

Bestäm ringningens placering och bredd.
Sticka tills halsringningen skall påbörjas.
Stanna med släden i höger sida.

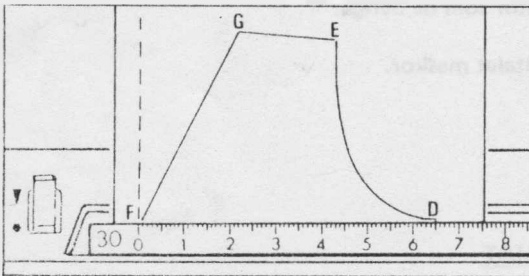

MED STICKAUTOMAT

Sticka till punkt F.
Stanna med släden i höger sida.

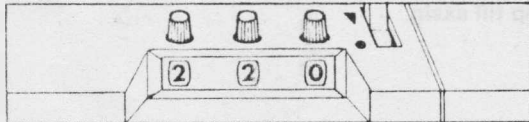

VIKTIGT: För att få en licsidig ringning är det viktigt att komma ihåg följande:

a) notera varvräknarens nr efter varje intagning

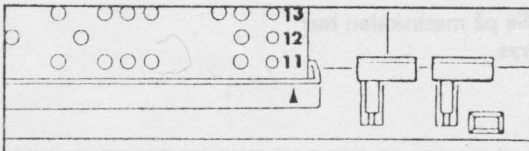

b) vid mönsterstickning noteras kortets nr efter varje intagning

Varvräknaren nr.	Kort nr.	Intagningar		
		Hals	Ärmhål	Axel

c) notera antalen intagna maskor för hals, ärmhål och axlar.

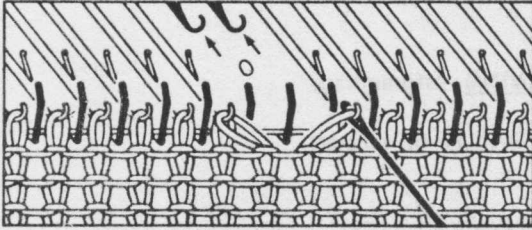

Håll stickningen mot maskinen.

Börja i mitten. Flytta med överföringsnålen en maska åt vänster och en åt höger (se bilden).

Sätt de tomma nålarna i A-position.

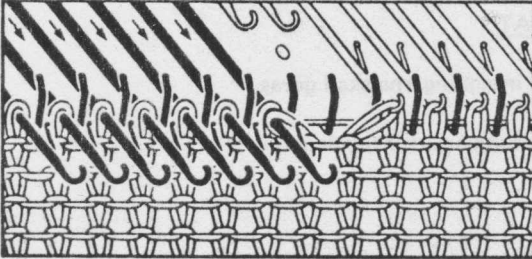

Håll stickningen mot maskinen. Skjut försiktigt alla nålarna i vänster ut i D-position.

Öppna nåltungorna på nålarna i D-position.

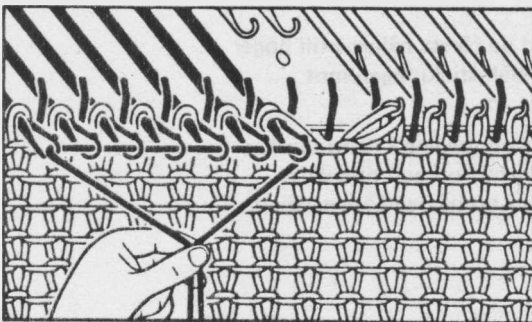

Tag nylontråden eller en lång bit kontrastgarn.

Lägg tråden i nålkrokarna på nålarna i D-position.

Håll tråden löst och skjut tillbaka nålarna tills tungorna stängs.

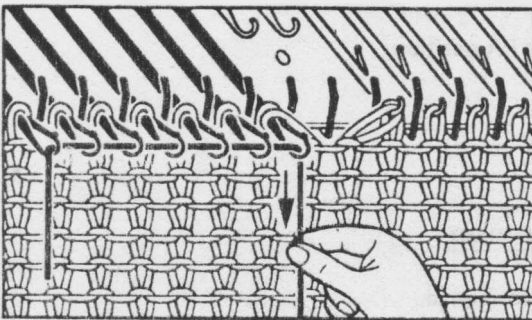

Drag tråden åt höger och låt 8 cm bli kvar i vänster sida.

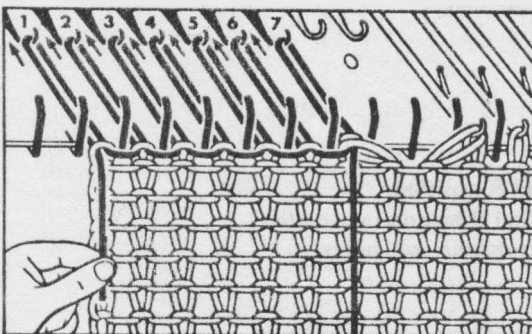

Håll i den korta trådänden.

Börja i sidan med den korta trådänden och skjut nålen i A-position. Fortsätt tills alla nålar på vänster sida är i A-position.

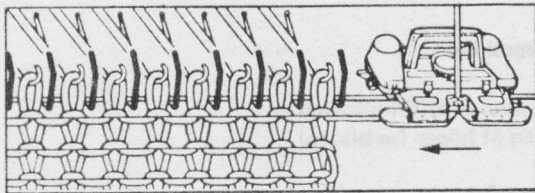

SLÄDENS INSTÄLLNING – oförändrad.

Sticka ett varv (här från höger till vänster).

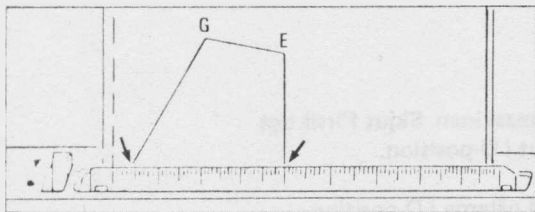

MED STICKAUTOMAT

Se på maskskalan hur intagningarna skall göras.

Med eller utan stickautomat görs intagningarna enl. följande:

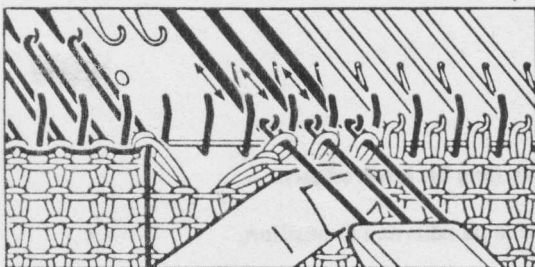

VID SLÄTSTICKNING – använd den 3-ögda överföringsnålen.

Börja från mitten med de första nålarna till höger i B-position (se bild). Håll stickningen mot maskinen.

Lägg den 3-ögda överföringsnålen i nålkrokarna. Drag fram nålarna i D-position och tillbaka i B-position. Maskorna är nu på överföringsnålen.



Flytta maskorna ett steg åt höger (se bilden) och tag bort överföringsnålen.

Sätt den tomma nålen i A-position.

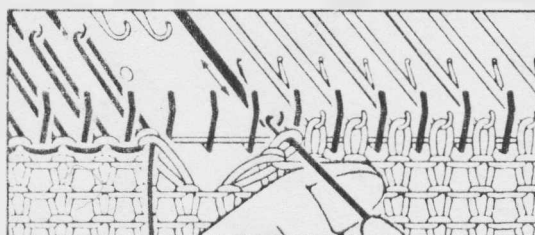

VID MÖNSTERSTICKNING

Använd en enkel överföringsnål.

Flytta en maska ett steg åt sidan (här åt höger) och tag bort överföringsnålen.

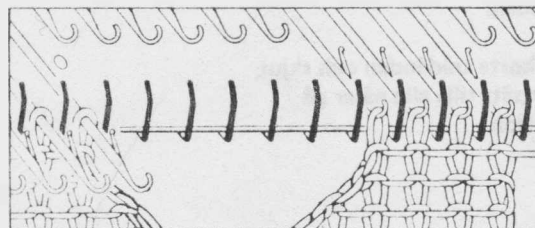

Sätt den tomma nålen i A-position. Fortsätt stickningen. Se i Dina noteringar eller på mönstret hur intagningarna skall göras. Sticka upp till axeln.

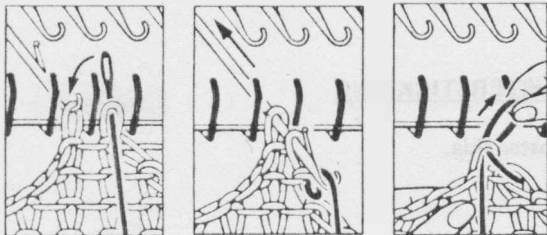

Flytta över den näst sista maskan och tag stickningen av maskinen.

Drag garnänden genom sista maskan.

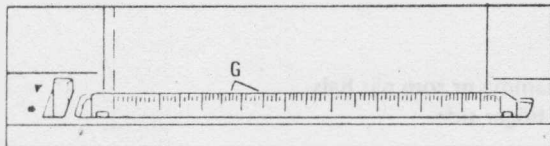

MED STICKAUTOMAT

Fortsätt stickningen. Se på maskskalan hur intagningarna skall göras.

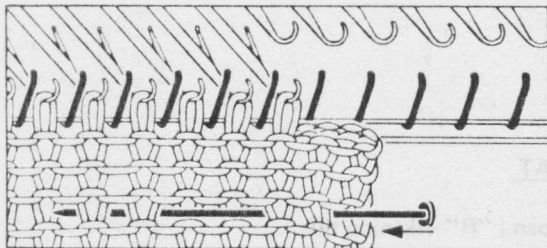

Fäst in den intagna delen på baksidan med en sticka.

STICKNING AV VÄNSTER SIDA VID V-RINGNINGEN I MÖNSTERSTICKNING

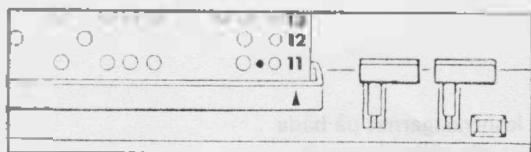

a) Sätt kortet på samma nr som vid delningen för V-ringningen.

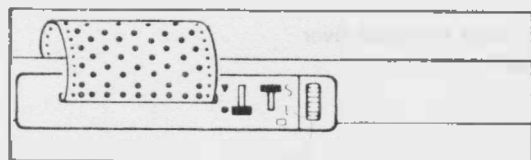

b) Sätt kortutlösaren på ●

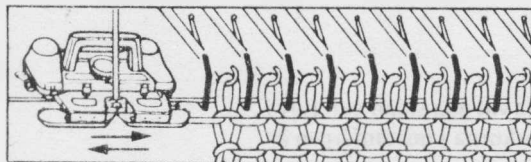

c) Kör släden över stickningen för att få mönster-varvet in i mönsterhjulet.

STANNA MED SLÄDEN I VÄNSTER SIDA.

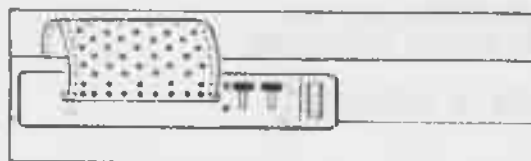

d) Sätt kortutlösaren på ▼

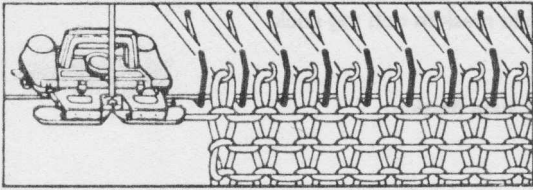

I SLÄT-ELLER MÖNSTERSTICKNING

Börja med släden i vänster sida.

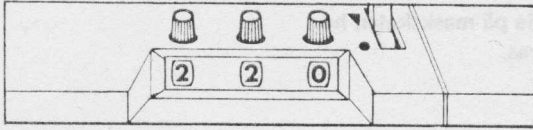

Sätt varvräknaren på samma nr som när halsringningen började på höger sida.

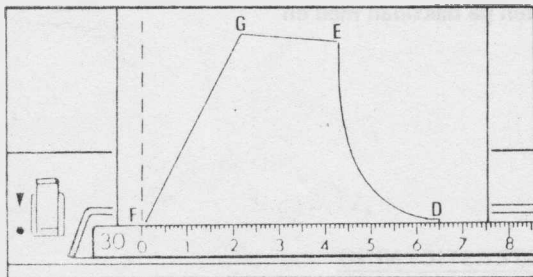

MED STICKAUTOMAT

Vrid inställningsknappen i "R"-riktning till punkt F (halslinjen).

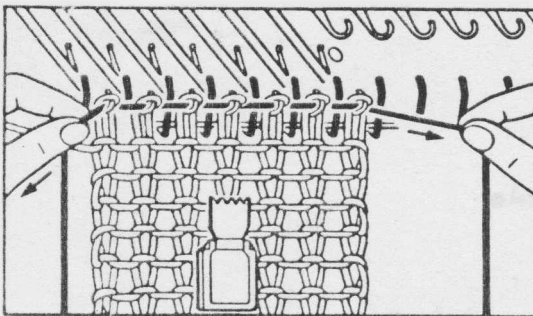

Häll i nylontråden eller kontrastgarnet på båda sidor och drag framåt tills alla nålkrokarna är utanför avstrykargallret.

OBS! Tag bort vikterna innan Du lyfter över maskorna i nålkrokarna.

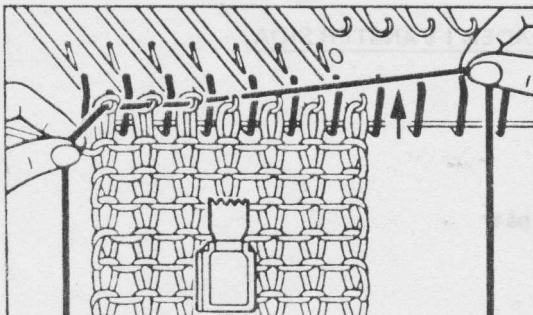

Häll i garnet ganska hårt vid ena sidan och lyft i andra sidan tills alla maskorna i bottenfärgen är i nålkrokarna.

SE TILL ATT ALLA MASKORNA ÄR I NÅLKROKARNA OCH INTE BAKOM TUNGORNA.

RÄTTA TILL NÄLARNA I B-PPOSITION.

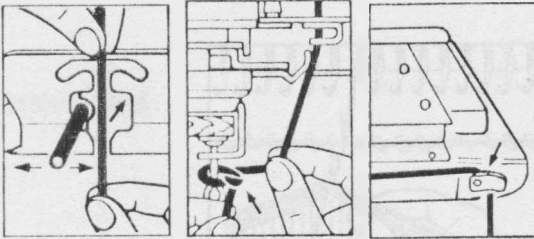

Träd garnföraren.

Fäst garnänden i bordskraven.

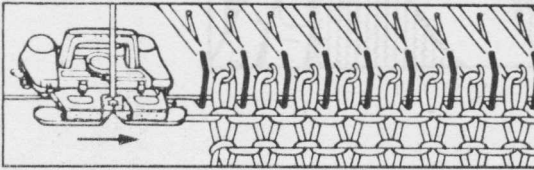

SLÄDENS INSTÄLLNING – oförändrad.

Sticka ett varv (här från vänster till höger).

Varv- räknaren nr.	Kort nr.	Intagningar		
		Hals	Ärmhål	Axel

Se i Dina noteringar hur intagningarna gjordes på andra delen.

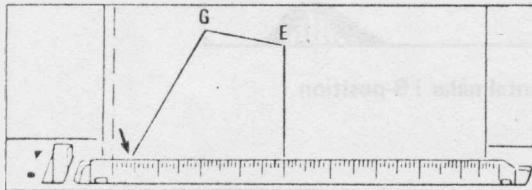

MED STICKAUTOMAT

Se på maskskalan hur intagningarna skall göras.

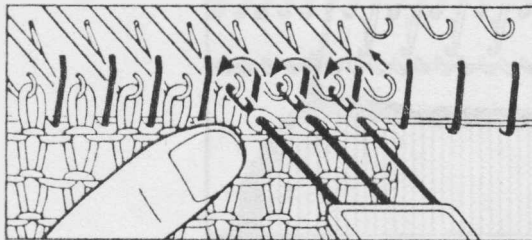

VID SLÄTSTICKNING

Använd den 3-ögda överföringsnålen.

Flytta maskorna ett steg till vänster (se bild). Sätt den tomma nålen i A-position.

Fortsätt stickningen och gör intagningarna som på andra sidan.

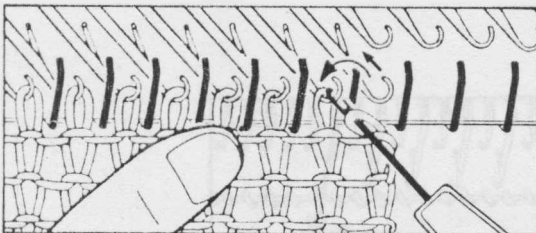

VID MÖNSTERSTICKNING

Använd den enkla överföringsnålen.

Flytta en maska ett steg åt vänster. Sätt den tomma nålen i A-position.

Fortsätt stickningen och gör intagningarna som på andra sidan tills V-ringningen är färdig.

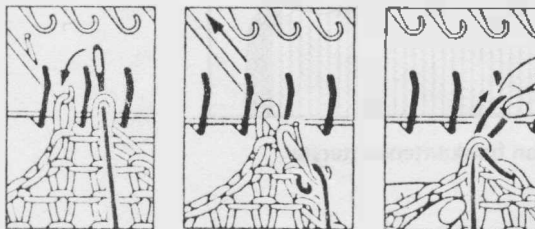

Flytta över näst sista maskan.

Klipp av garnet och drag det genom sista maskan.

STICKNING AV RUND HALSKANT

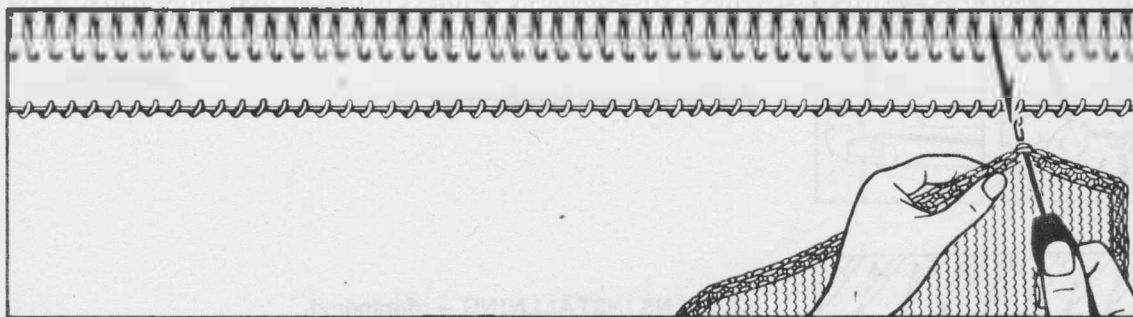

Sy den ena axelsömmen.
Skjut ut en nål i D-position på nålbäddens högra sida.

Sätt halskantens första maska på nålen i D-position.
Stickningens rätsida skall vara mot Dig.

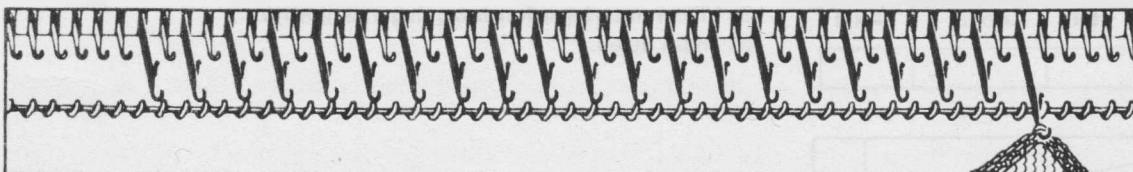

Använd samma nålarrangemang som vid resären (här 1 x 1). Sätt önskat antal nålar i B-position.
(mät halskanten och beräkna hur många maskor som behövs)

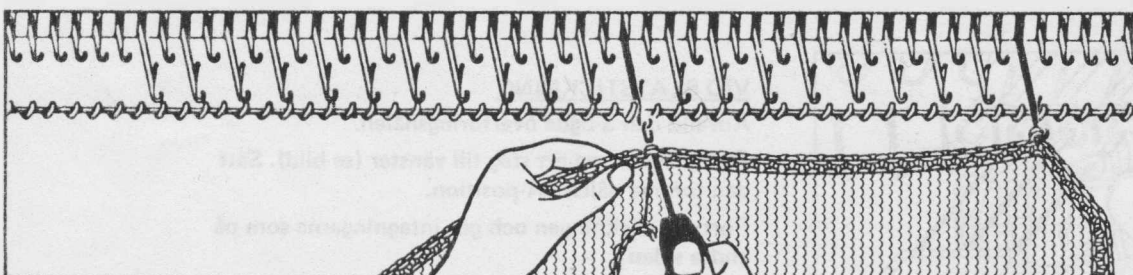

Håll stickningen i den hopsyddaxelsömmen. Sträck kanten lätt och sätt en maska från halskanten, efter axelsömmen, på nålen i B-position. Skjut ut nålen i D-position.

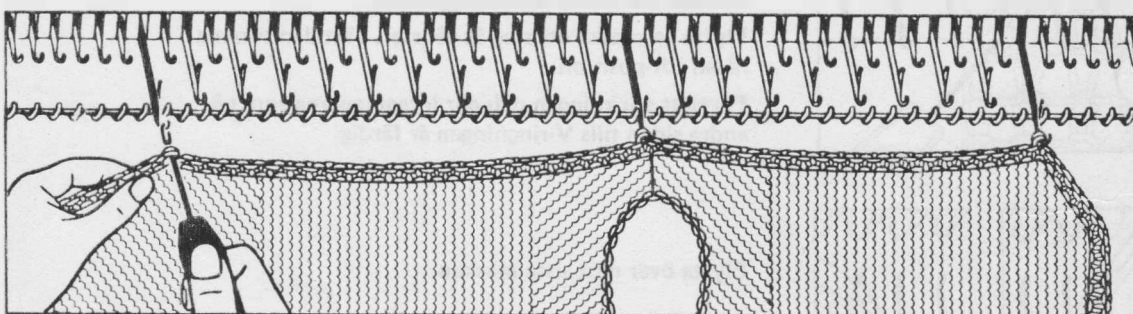

Håll stickningen i den andra axelsömmen. Sträck kanten lätt och sätt sedan halskantens yttersta maska på sista nålen i B-position. Sätt nålen i D-position.

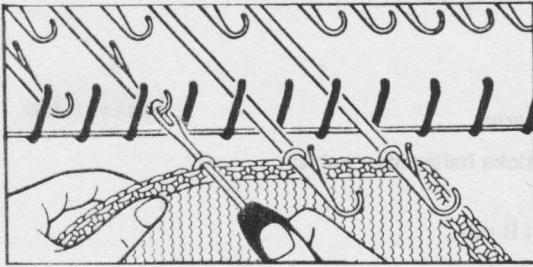

Sätt alla maskorna längs halskanten på nålarna i B-position.

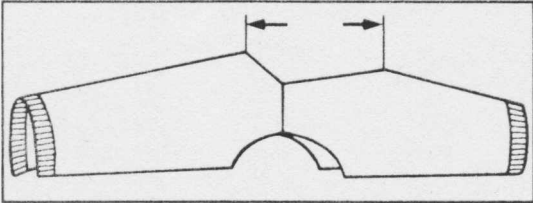

OBS! När Du stickar halskanten till V-ringningen gör enligt följande:

- Sy ihop båda axlarna.
- Vik ihop fram- och bakstyckena på längden, med rätsidan utåt. Markera mitten på bakstycket.
- Sätt alla maskor mellan mitten av V:et (mitt fram) och mitten av bakmarkeringen:

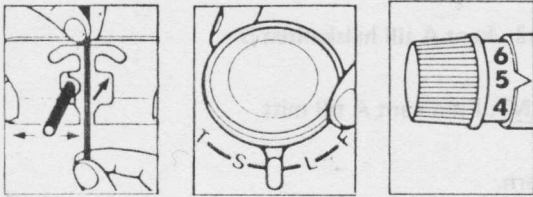

Träd maskinen med bottenfärgen.

Garn- och maskspänning skall vara samma som vid resärerna.

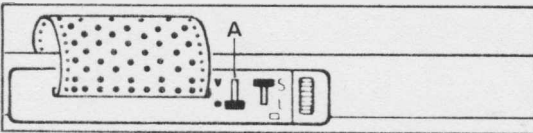

Kortutlösaren på ●

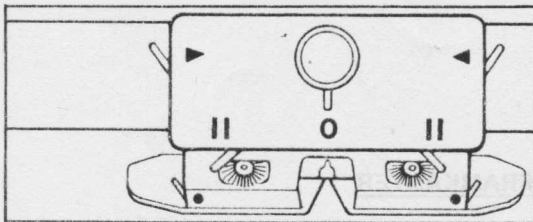

SLÄDENS INSTÄLLING

- | | |
|--------------------|-------|
| Mönsterväljaren | på 0 |
| Höger förlyftare | på II |
| Vänster förlyftare | på II |

STICKINSTRUKTION

Sticka ett varv.

Maskspänningen skall vara 3-4 nr mindre än vid slätstickningen.

Sticka första halven på halskanten.

Sätt upp maskspänningen 3-4 nr. (normal spänning).

Sticka ett varv.

Sätt tillbaka maskspänningen (3-4 nr mindre) igen.

Sticka halskantens andra halva.

Byt till kontrastgarn.

Sticka 10 varv med detta.

Tag stickningen av maskinen.

RAK FRAMKANT UTAN KNAPPHÅL

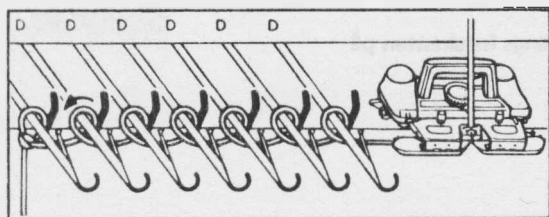

Sy ihop båda axelsömmarna.

RUND HALSKANT: Sticka halskanten och sy den på tröjan.

Sätt önskat antal nålar i B-pos.

Börja med sluten upplägning.

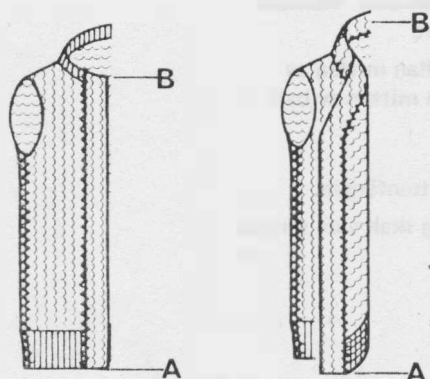

Sticka önskat antal varv.

RUNDHALSKANT: Från kant A till halskanten B (se bild).

V-RINGAD HALSKANT: Från kant A till mitt bak (se bild).

Avsluta med kontrastgarn.

Den andra framkanten stickas likadant.

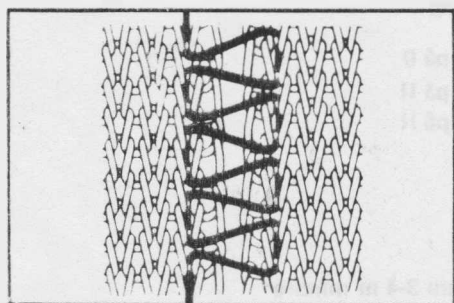

FASTSÄTTNING AV FRAMKANTER

Framkanten sys fast på tröjan med madrassygn (se bilden). Börja vid nedkanten.

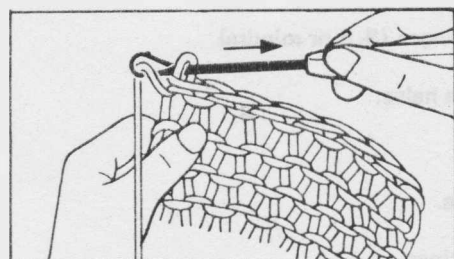

RUND HALSKANT:

Tag bort kontrastgarnet och fäst maskorna med oppmaskningsnålen (virkas ihop).

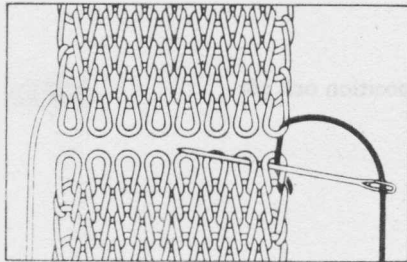

V-RINGAD HALSKANT:

Tag bort kontrastgarnet från båda framkanterna och sy ihop maskorna. (se bild)

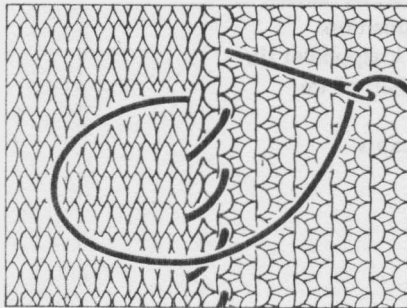

Vik halskanten dubbel och fäst med nålar.
Fälla kanten.

LODRÄT FRAMKANT MED SMÅ KNAPPHÄL

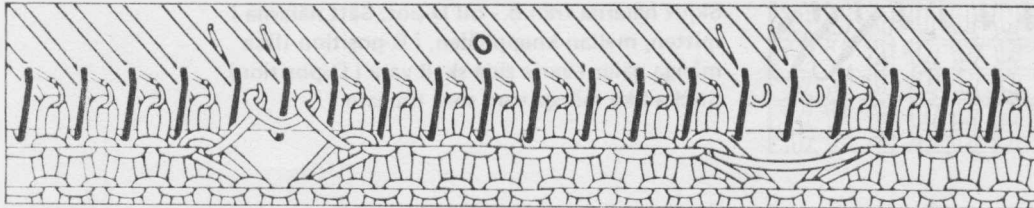

Tillvägagångssättet är detsamma som föregående med undantag av att knapphål placeras in på båda sidor om mitten med jämna mellanrum. Se sidorna 92 - 93.

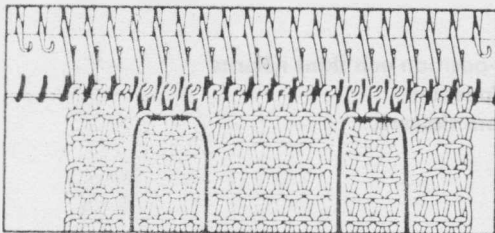

STORA HORIZONTALA KNAPPHÄL

Låt minst 3 nålar på båda sidor om mitten vara i stickposition. Placera knapphålen i ytter-sidorna. (se bilden). Sätt nål 4, 5 och 6 på båda sidor om mitten (0) i D-pos. Lägg kontrastgarnet i nålhakarna, varje grupp (3 m) för sig. Skjut nålarna tillbaka i B-pos. en och en. Nålarna är nu stickade med kontrastgarn. (se bild). Fortsätt stickningen och gör knapphålen med jämna mellanrum.

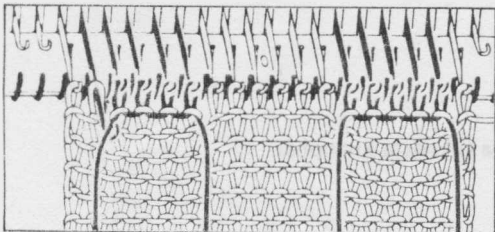

MYCKET STORA HORIZONTALA KNAPPHÄL

Dessa stickas som stora knapphål med undantag av att fler nålar på båda sidor om mitten sätts i D-pos. (nål 4, 5, 6, 7 och 8, se bilden)

STORA LÖDRÄTA KNAPPHÄL

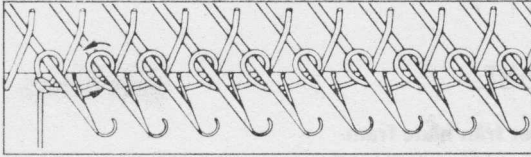

Sätt önskat antal nålar i D-position och gör en sluten uppläggning. Sticka önskat antal varv.

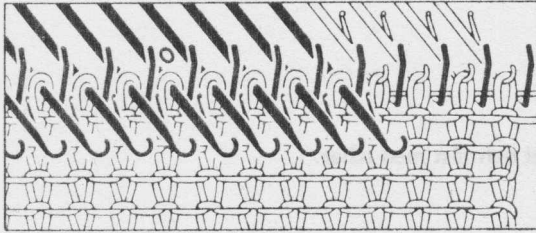

Sätt nålarna till vänster om 0 och hälften av nålarna till höger om 0 i D-position. Sticka önskat antal varv till knapphälet (ju fler varv desto större knapphål) på de resterande maskorna. Notera antalet varv som stickats.

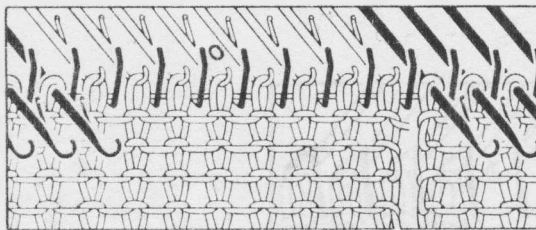

Skjut nålarna från B - till D-pos. Sätt nålarna i mitten, mellan knapphälen, i B-position (lika många nålar i varje sida skall vara i D-position) Sticka lika många varv som tidigare.

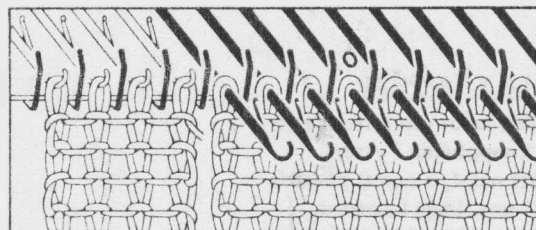

Sätt nålarna i mitten i D-position och skjut nålarna till vänster från D- till B-position. Sticka lika många varv som tidigare.

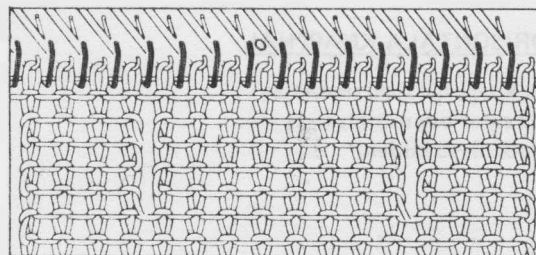

Sticka över alla maskorna till nästa knapphål.

FÄRDIGSTÄLLANDE AV FRAMKANT MED KNAPPHÅL

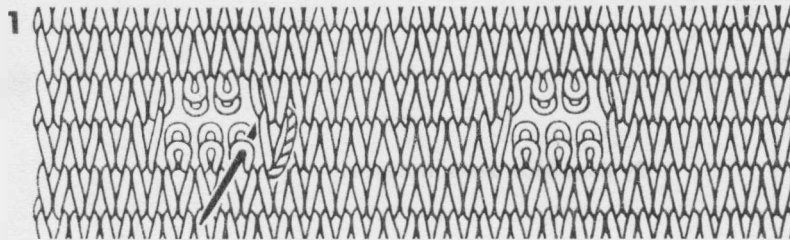

Pressa arbetet lätt med rätsidan neråt.
Tag bort kontrastgarnet från knapphålen.



Vik kanten dubbel så knapphålen kommer mitt för varandra.
Fälla knapphålskanten. Se till att maskorria, över-och undersidan, kommer mitt över varandra.
Träd en stoppnål med tråd i samma färg och färdigställ knapphålet som bilderna visar.

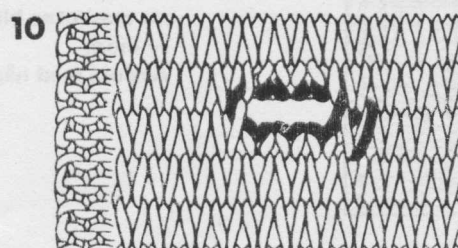
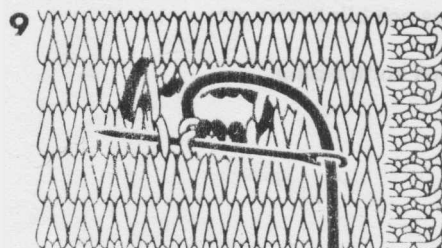
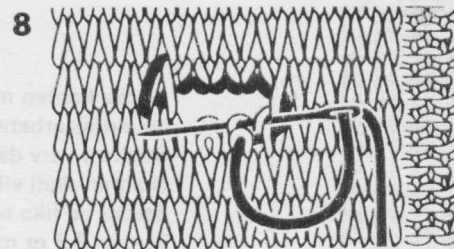
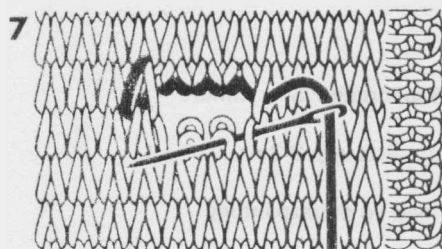
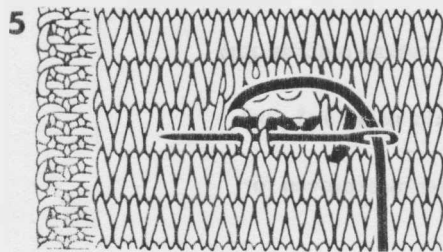
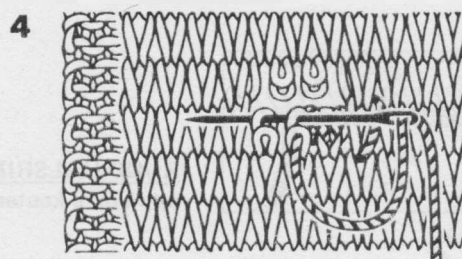
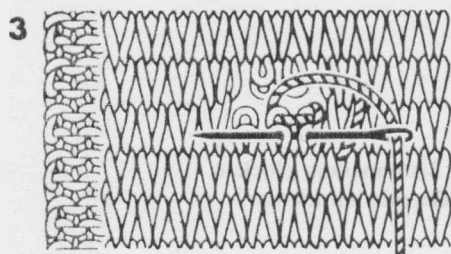

VÅGRAT FRAMKANT TILL KOFTOR

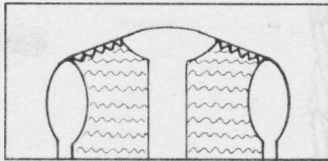

Sy ihop båda axelsömmarna.

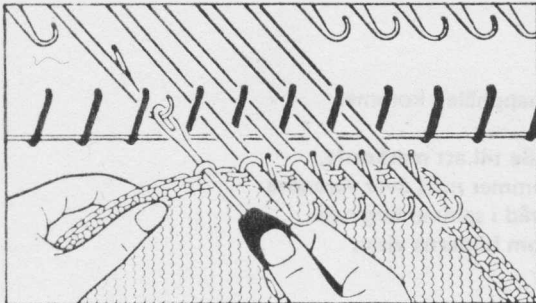

RUND HALS: Sticka först halskanten och sy på den.

Med stickningens rätsida mot Dig sätts den första maskan från nedkanten räknat, på nålen. Plocka upp maskor längs hela kanten.

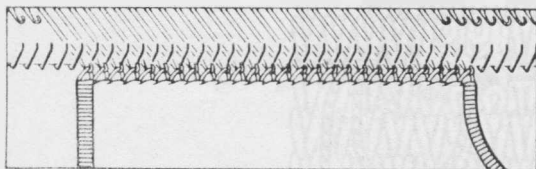

RUND HALSRINGNING: Sista maskan plockas upp i övre kanten på den påsydda halskanten.

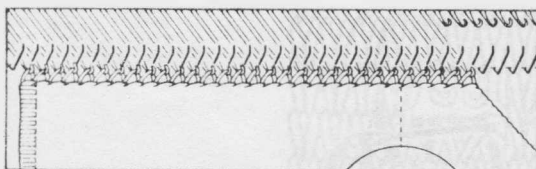

V-RINGAD HALS: Sista maskan plockas upp mitt i nacken.

NÄLARRANGEMANG: Alla nålar, 1x1, 2x1 eller 3x1.

Beräkna kantens bredd efter maskproven för slätstickning.

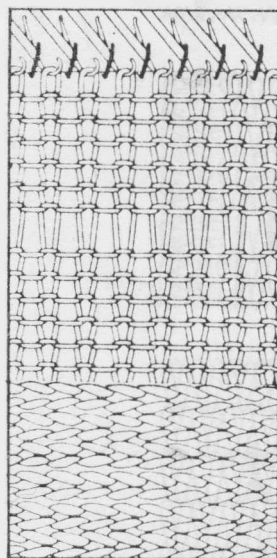

Sticka kanten med en maskspänning 2-3 nr mindre än övriga arbetet.

Sticka 1 varv där spänningen sätts upp 2-3 nr (kanten skall vikas här).

Sticka nu lika många varv med en maskspänning som är 2-3 nr mindre.

Sticka ett varv med 2-3 nr större spänning så att maskorna blir lite större och blir lättare att sy ihop.

Avsluta med några varv med kontrastfärg.

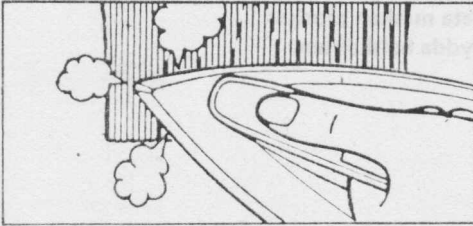

Sticka den andra framkanten på samma sätt.

Sträck kanten lätt i lodrät riktning så att maskorna stänger sig.
Pressa lätt.

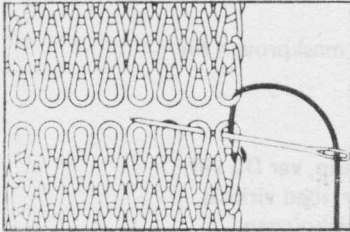

På V-ringad kofta sys halskanten ihop mitt bak maska för maska. (se bilden)

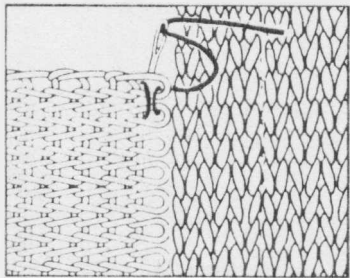

Vik kanten dubbel och fäst den med knappnålar.
Repa upp kontrastfärgen men låt ett varv vara kvar.
Fälla kanten med en stoppnål enl. följande:
Repa upp kontrastgarnet på tre maskor.
Sy dessa tre maskor med efterstygn.
Fortsätt att repa upp och sy tre maskor åt gången tills alla maskor är sydda.

KNAPPHÅL PÅ VÅGRÄT FRAMKANT TILL KOFTA

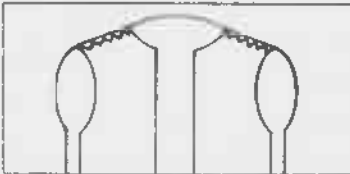

Sy ihop båda axlarna.

VID RUND HALSRINGNING: Sticka först halskanten och sy på denna.

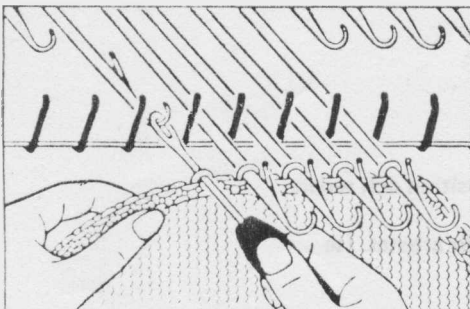

Plocka upp maskor i framkanten.

Se föregående sida.

OBS! Plocka upp maskor i höger framkant till dam och vänster till herr.

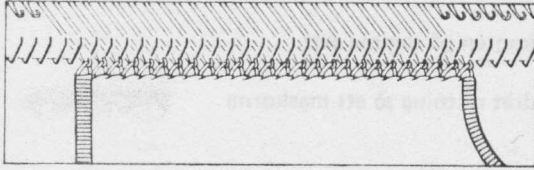

RUND HALSRINGNING: Sista maskan plockas upp i övre kanten på den påsydda halskanten.

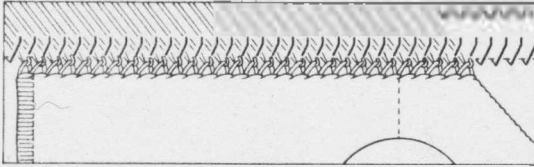

V-RINGAD HALS: Sista maskan plockas upp mitt i nacken.

NÅLARRANGEMANG: Alla nålar, 1x1, 2x1 eller 3x1.

Beräkna kantens bredd efter maskproven för slätstickning.

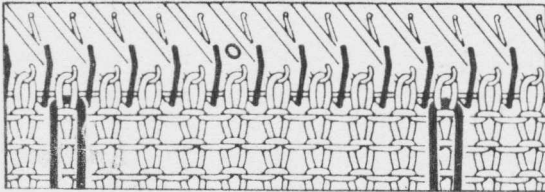

Markera, med jämna mellanrum, var Du vill placera knapphål. Drag här, med virknål, en bit kontrastgarn genom stickningen.

Beräkna kantens bredd efter maskproven.

Inre kanten stickas med 2 - 3 nr mindre maskspänning.

När Du stickat 1/3 av varven till inre kanten gör Du ett knapphål.

SMA KNAPPHÅL

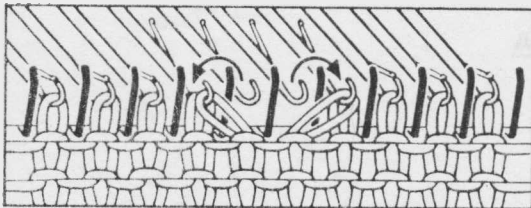

Lyft med den enkla överföringsnålen en maska ett steg åt höger och en maska ett steg åt vänster.

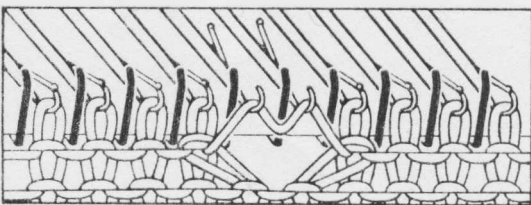

Sticka ett varv. Garnet ligger nu lost i båda nålhakarna.



Skjut ut båda nålarna i D-position och sedan tillbaka i B-position. Nu hänger garnet löst framför arbetet. (se högra knapphålet på bilden)

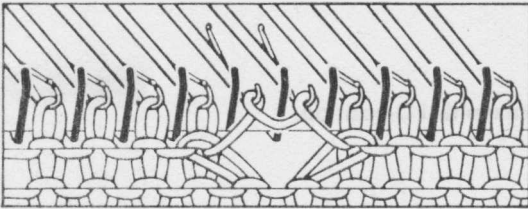

Skjut den vänstra tomma nålen lite utanför avstrykargallret. Öppna tungan och sno garnet motsols runt nålhaken.
Sätt nålen tillbaka i B-position. Detta upprepas med den andra nålen. (se det vänstra knapp-hålet på bilden)

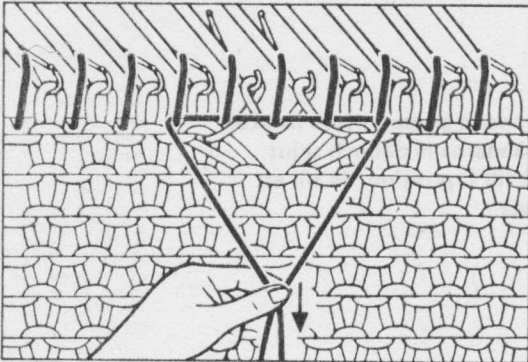

Lägg nylontråden över dessa maskor och maskorna på båda sidor om dessa (4 m)
Nylontråden skall vara mellan nålhakarna och avstrykargallret.
Håll nylontråden på båda sidor och drag hårt neråt. Sticka 2-3 varv. Drag ut nylontråden.

STORA KNAPPHÅL METOD 1

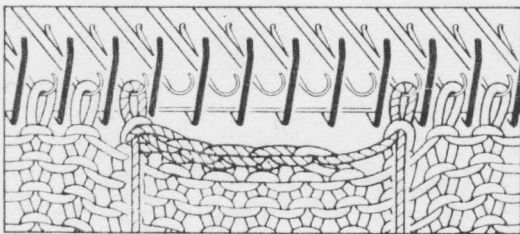

Med en bit garn av bottenfärgen avmaskas önskat antal maskor.

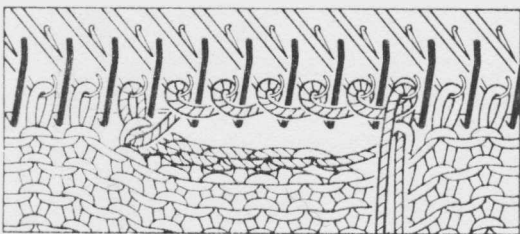

Lägg upp nya maskor genom att sno garnet runt de tomma nålarna.

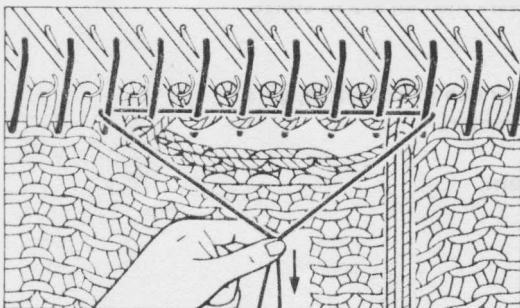

Lägg nylontråden över maskorna (se bild).

Sticka 2 varv. Tag bort nylontråden och sticka vidare till vikkanten.

STORA KNAPPHÄL METOD 2

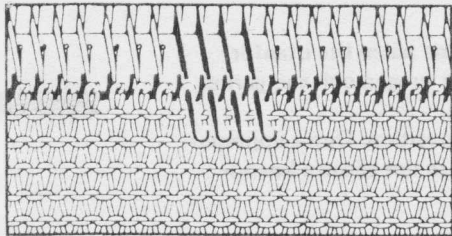

Sätt 4 nålar för varje knapphål i D-position.

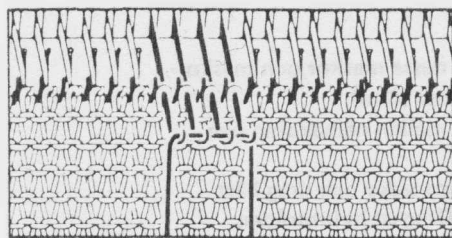

Lägg kontrastgarn över varje grupp av fyra maskor i D-position. Håll garnändarna nedåt och skjut nålgrupperna långsamt till C-position. Se till att alla nåltungor är stängda.

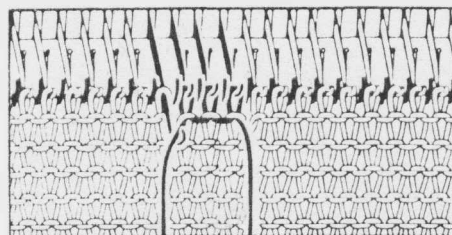

Släpp garnändarna.
Skjut nålarna en och en tillbaka i B-position, se bilden.

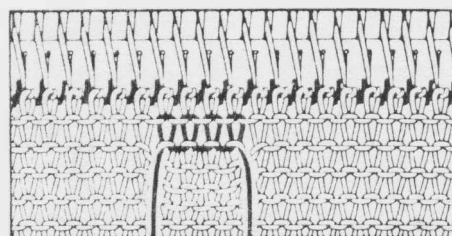

Sticka ett varv. Kontrastgarnet är nu instickat som bilden visar.
Sticka till vikkanten.

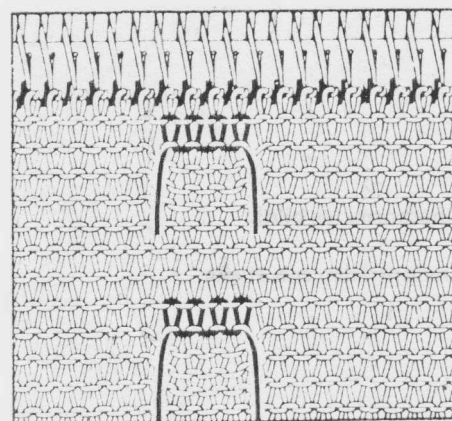

VIKANT: Sticka ett varv med en 2-3 nr större maskspänning.

När Du har stickat 2/3 av den yttre kanten, görs knapphål som på innerkanten.

Avsluta med kontrastgarn.

MASKPROV

**DET ÄR MYCKET VIKTIGT ATT
GÖRA ETT MASKPROV INNAN MAN
BÖRJAR STICKA PLAGGET.**

Maskprov görs enl. följande:

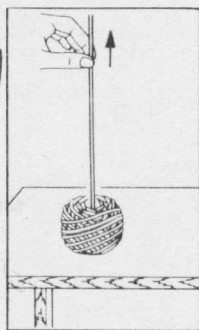



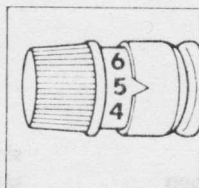

Nysta garnet på en garnvinda.
Se till att garnet löper lätt när det dras ur
nystanet.

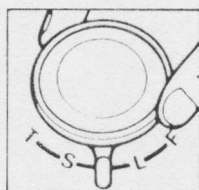

Ställ in garnspänningen genom att vrida
plastknappen "C" till önskad siffra vid
punkt D på spänningsknappen.
Se vägledningen nedan.



Ställ in maskspänningen efter garn-
tjockleken.
Se vägledningen nedan.

GARNTYP	GARNSPÄNNING	MASKSTORLEK
 		
tunt garn	6 - 7	1 - 4
medium garn	3 - 5	5 - 8
tjockt garn	1 - 2	9 - 10

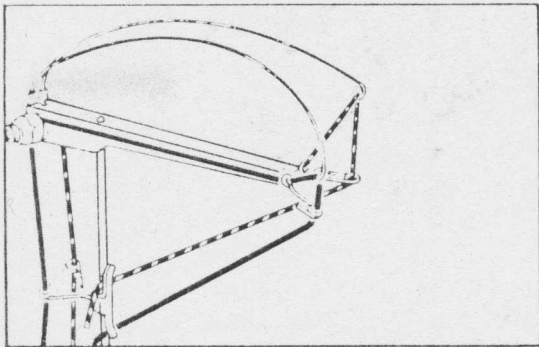

Tråd garnspännaren enl. följande:

Bottenfärgen tråds i vänster sida.
I höger sida tråds ett garn i annan färg.
(kontrastgarn)

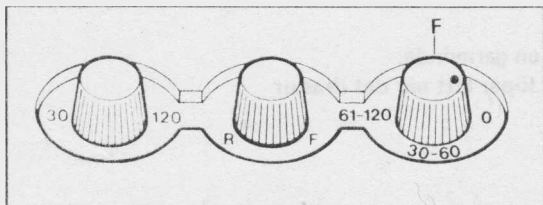

Varvvisaren F

sätts på 0

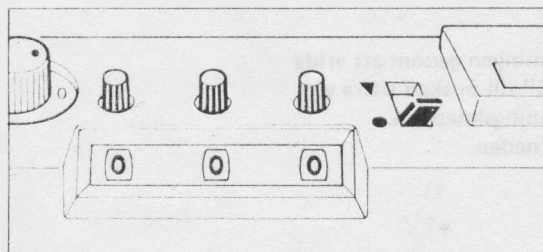

Varvräkaren
Varvräkarnaknappen

sätts på 0
sätts på ●



Kortutlösaren A
Mönsterskiftaren B

ställs på ●
ställs på S

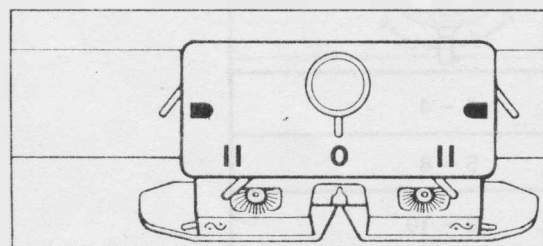

Maskspänningen
Mönsterväljaren
Sidlyftarna
Forlyftarna
Vävarmarna

ställs på 7
ställs på 0
ställs på ●
ställs på II
ställs på ☺

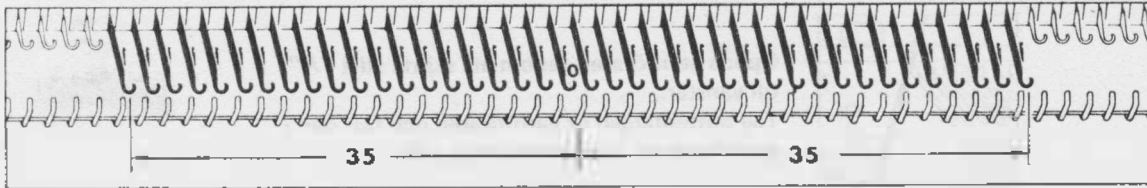

Sätt 35 nålar på båda sidor om 0 i B-position.

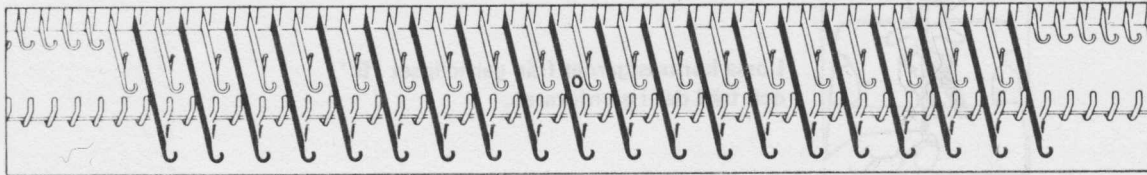

Sätt varannan nål i D-position.

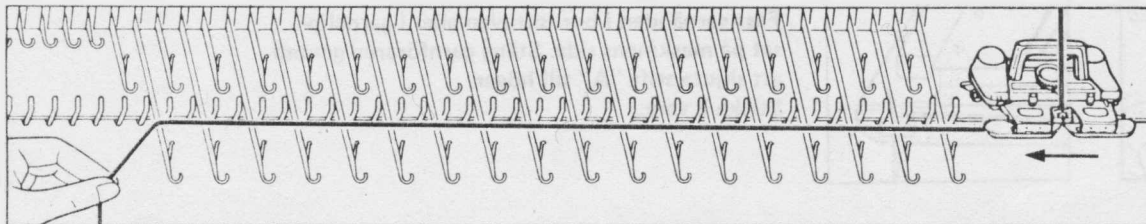

Tråd garnspännaren med bottenfärgen och lägg garnet över nåtarna i D-pos. (se bild).
Håll i garnänden och sticka 4 varv.

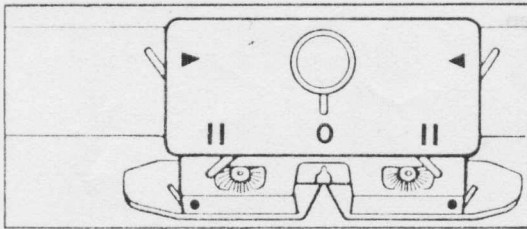

Sätt sidlyftarna
Sätt värmarna

på ▼
på ●

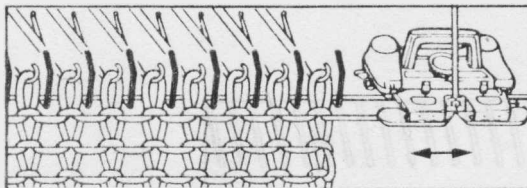

Sticka 20 varv.

Kontrollera om Du har rätt maskspänning.

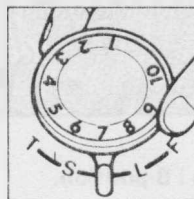

Är stickningen för lös sätts maskspänningen på ett lägre nummer. (mindre maskor) Är stickningen för fast sätts spänningen på ett högre nummer. (större maskor)

Sticka 20 varv.

Kontrollera åter om maskspänningen nu är rätt. Justera annars spänningen som ovan tills det blir rätt.

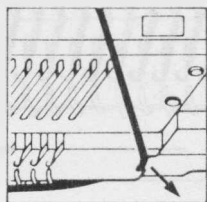
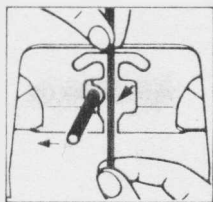

Öppna garnföraren genom att skjuta stift "A" till vänster.
Tag bottenfärgen ur garnföraren och fäst den i garnclipset på maskinens högra sida.

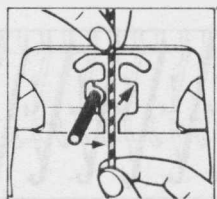
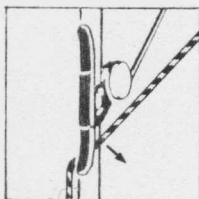

Lossa kontrastgarnet från garnclipset "B" och träd det i garnföraren.

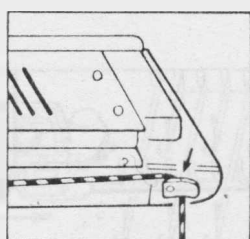
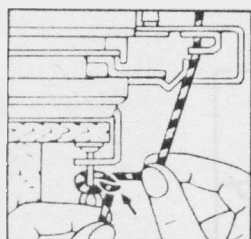

Fäst garnänden i bordskruven eller i garnclipset på maskinens sida. Stäng garnföraren genom att skjuta stift "A" till höger.
Sticka 2 varv.

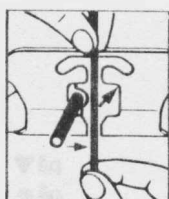
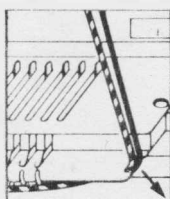
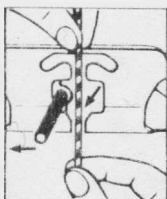

Öppna garnföraren, tag bort kontrastgarnet och fäst det i garnclipset.
Träd bottenfärgen igen.

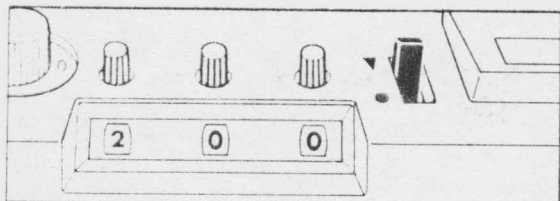

Sätt varvräkarknappen på ▼
Sticka 30 varv.

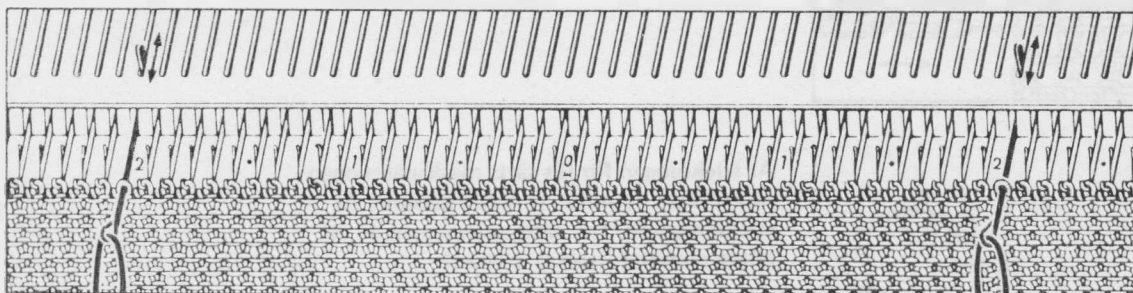

Skjut ut den 21:a nålen på båda sidor om 0 i D-position.
Häng en bit kontrastgarn i nålkrokarna och skjut tillbaka dem i B-position.
Sticka 30 varv.

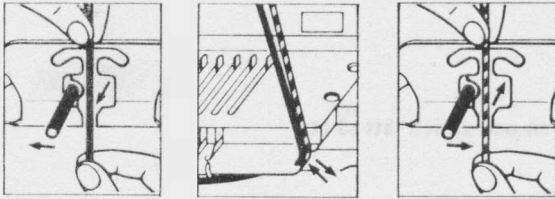

Tag bort bottenfärgen och fäst den i garnclipset.
Träd med kontrastgarnet.
Sticka 2 varv.

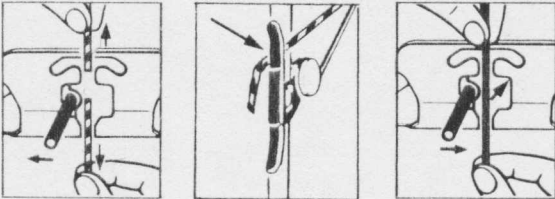

Öppna garnföraren. Klipp av garnet ovanför
garnföraren och fäst garnänden i garnclipset på
garnstativet.
Drag garnet ur garnföraren och låt det hänga ner
längs stickningen.
Träd med bottenfärgen.
Sticka 20 varv.



Klipp av garnet ovanför garnföraren.
Fäst garnänden i clipset på garnstativet.
Tag garnet ur garnföraren och låt det hänga ner
längs stickningen.

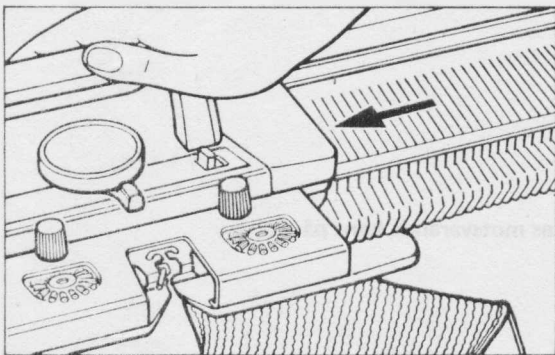

Avlägsna stickningen från maskinen genom att
köra släden över stickningen.

VIKTIGT: Innan Du fortsätter, antekna följande:



- garnets utseende (tjockleken)
- garnspännarens inställning
- maskspänningens inställning.

HUR MAN BEHANDLAR MASKPROVEN

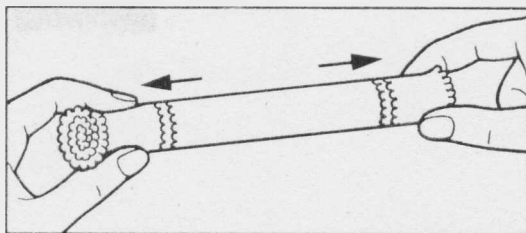

Rulla ihop maskproven och sträck lätt så att maskorna stängs.

Sträck inte för mycket, då blir mätten fel och plagget som skall stickas blir för lång.

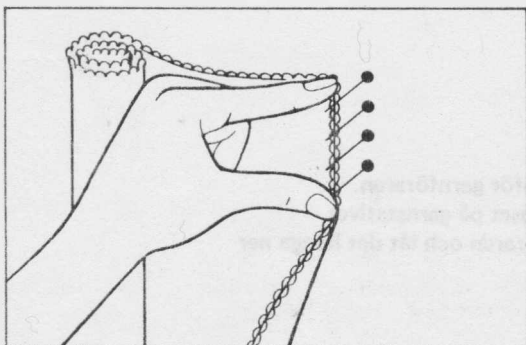

Lägg maskproven med avigsidan upp.

1. Utan att dra, hålls kanten och sätts fast med knappnålar på strykbordet.

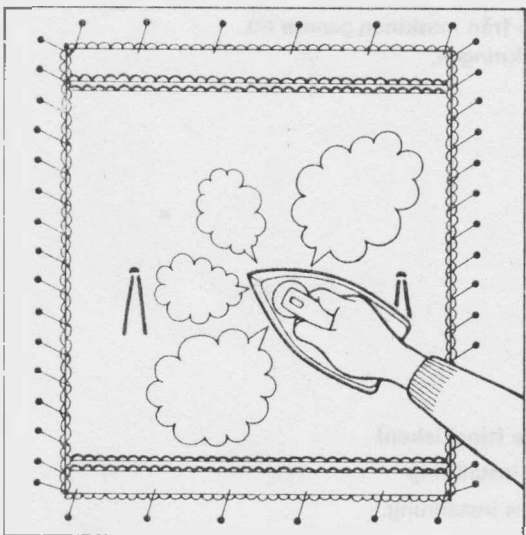

2. Utan att dra, fästes motsvarande kant på samma sätt.

3. Utan att dra, fästes över-och underkanten med knapphåler på strykbordet.

4. Ånga maskproven. **PRESSA INTE!**
Låt maskproven torka innan Du tar bort nålarna. Man kan även låta proven ligga under en fuktig pressduk.

HUR MAN MÄTER ETT MASKPROV

Tag masklinjalen (grön) i tillbehörsasken.
Det finns två olika mått på linjalen.



“S” - skalan anger antalet maskor.



“R” - skalan anger antalet varv.

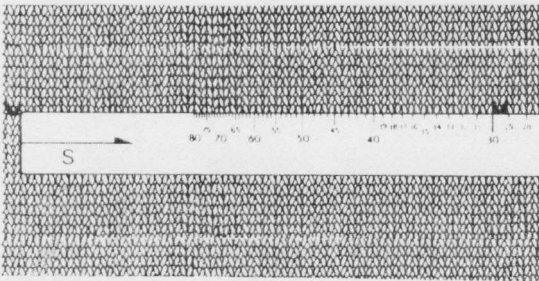

Lägg maskproven med rätsidan uppåt.

Lägg masklinjalen (S-sidan upp) kant i kant med den vänstra maskan som stickats med kontrastfärg. Avläs numret på linjalen vid den högra maskan med kontrastgarn.

Här visar linjalen på 30 m = 10 cm.

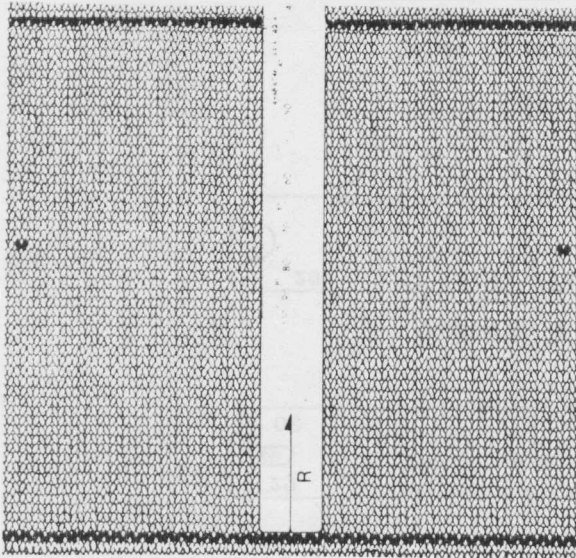

Lägg masklinjalen (R-sidan upp) kant i kant med nedre varvet, stickat med kontrastgarn.

Avläs numret på linjalen vid den övre kontrastranden.

Här visar linjalen 42 varv = 10 cm.

MASKSKALOR

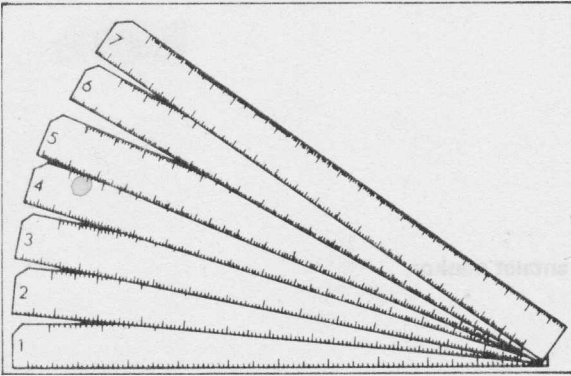

a) Standardskalorna - numrerade från 1 till 7, används till kjolar, tröjor m.m.

b) Mittskalorna - numrerade från 11 - 16 används till byxor och plagg som inte är likadant formade i båda sidor.

STANDARDSKALOR	Skala nr	1	2	3	4	5	6	7
	maskor (10 cm)		23-26	27-30	31-34	35-38	39-42	43-46

MITTSKALOR	Skala nr	11	12	13	14	15	16
	maskor (10 cm)		23-26	27-30	31-34	35-38	39-42

HUR MASKPROVEN MÄTS

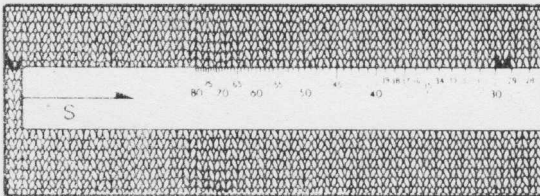

Lägg maskproven med rätsidan uppåt.

Lägg masklinjalen (S-sidan upp) kant i kant med den vänstra maskan som stickats med kontrastfärg. Avläs numret på linjalen vid den högra maskan med kontrastgarn. Här visar linjalen på 30 m = 10 cm.



a/ När Du stickar tröjor och kjolar används standardskala nr 2 - 30 maskor.

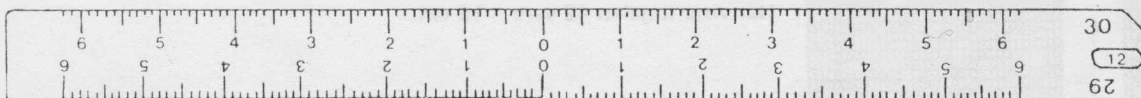

b/ När Du stickar byxor används mittskala nr 12 - 30 maskor.

STICKAUTOMAT – VARVRÄKNARINSTÄLLNING

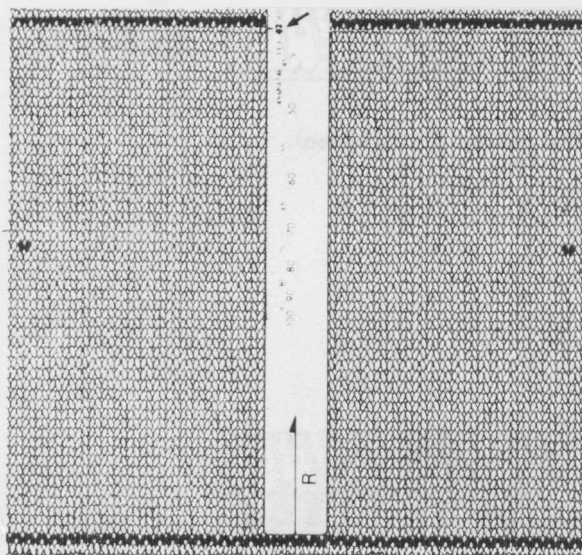

Lägg masklinjalen (R-sidan upp) kant i kant med nedre varvet, stickat med kontrastgarn. Avläs numret på linjalen vid den övre kontrastranden.

Här visar linjalen 42 varv = 10 cm.

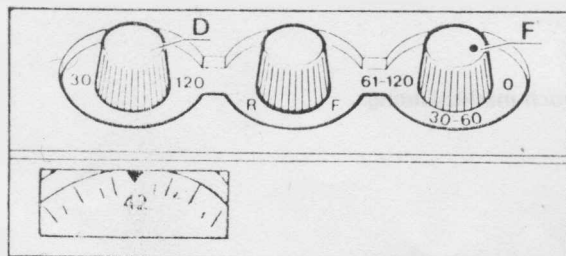

Ställ skalomställningsknappen "F" på 0

Vrid varvskaleknappen "D" tills den röda pilen visar på nr 42.

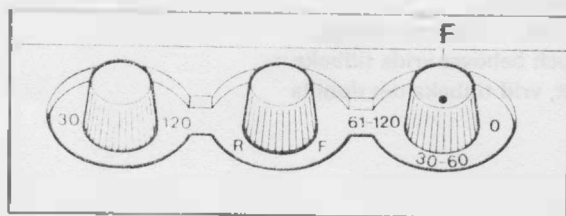

Sätt skalomställningsknappen "F" på 30-60.

OBS! Upp till 59 varv skall varvräkarknappen "F" ställas in på 30-60.

Från 60 varv och uppåt skall den ställas in på 61-120.

För att kunna ändra varvinställningen måste skalomställningsknappen "F" sättas på 0.

MASKPROV STICKAD PÅ VARANNAN NÅL

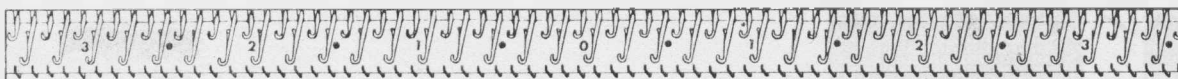

Sätt 18 nålar till höger om 0 och 17 nålar till vänster om 0 i B-position med nålkam 1/1 (se bilden).

Sticka 10 varv med bottenfärgen. Justera maskspänningen om det behövs.

Sticka 10 varv.

Sticka 2 varv med kontrastfärg.

Sticka 15 varv med bottenfärgen.

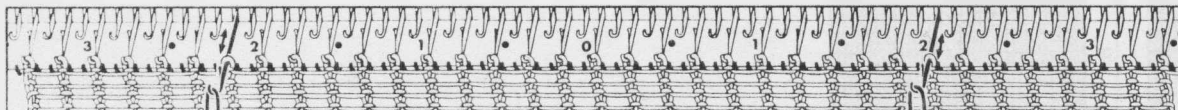

Flytta den 11:te nålen på båda sidor om 0 från B-position till D-position:

Lägg en bit kontrastgarn i nålkrokarna och flytta tillbaka nålarna till B-position. (se bilden)

Sticka 15 varv med bottenfärgen.

Sticka 2 varv med kontrastgarn.

Sticka 10 varv med bottenfärgen.

Tag bort maskproven från maskinen. Notera garnets tjocklek samt garn-och maskspänning.

Hur man behandlar den färdigstickade maskproven, se sid 100.

Mätning av maskproven, se sid 101.

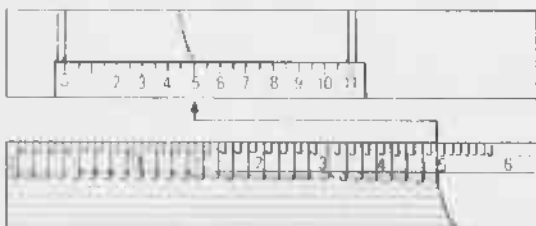

NÄR DU ANVÄNDER STICKAUTOMATEN

Avläs på maskskalan hur många maskor som skall ökas eller minskas. Räkna även med nålarna i A-position. (tomma nålar).

Sticka längs den lodräta linjen som vanligt. Om Du stickar fel och behöver vrida tillbaka mönsterdiagrammet, vrid tillbaka det dubbla längden.

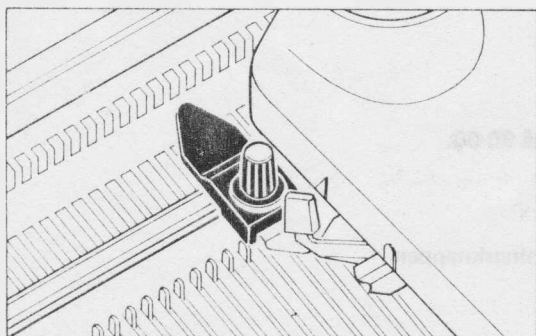

HJÄLPFÖRAREN

När Du stickar en maskprov på 30 varv i tjockt garn (varannan nål) flyttar mönsterdiagrammet sig bara halva masklängden på ett varv. Montera därför på hjälpförararmen i slädens vänstra sida så matas dubbla längden fram varje varv.

Om varvsantalet är under 29 då Du har stickat 60 varv, sätt varvräkaren på 2x29 (58), montera hjälpförararmen och sticka.

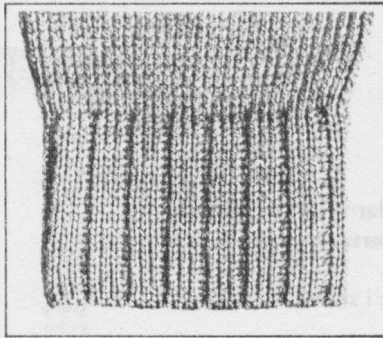

**HUR MAN SPÄNNER UT RESÄRER OCH
HELA PLAGGDELAR**

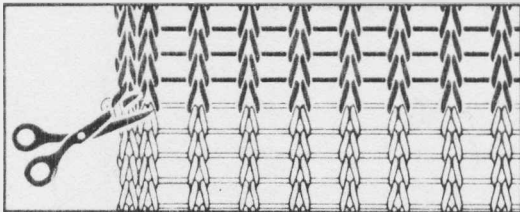

Klipp upp den yttersta maskan stickad med kontrastgarn. (se bilden)

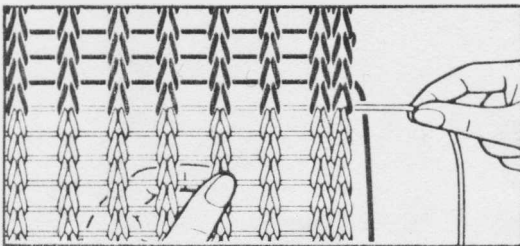

Håll kanten i vänster hand och drag ut kontrastgarnet från höger sida.

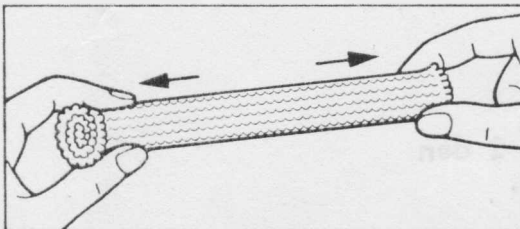

Rulla stickningen och sträck lätt så att maskorna stänger sig.

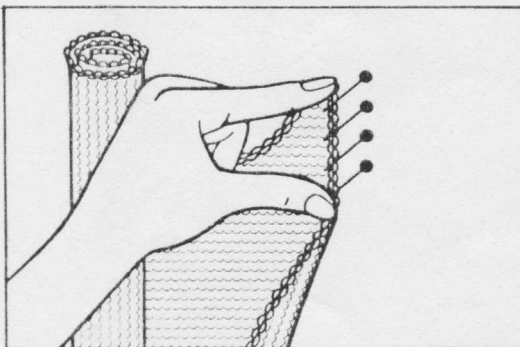

Lägg plaggen med avigsidan upp.
Utan att sträcka, fästes fram-och bakstycke samt
ärmar med knappnålar på strykbordet.
Detta görs efter plaggets mått.

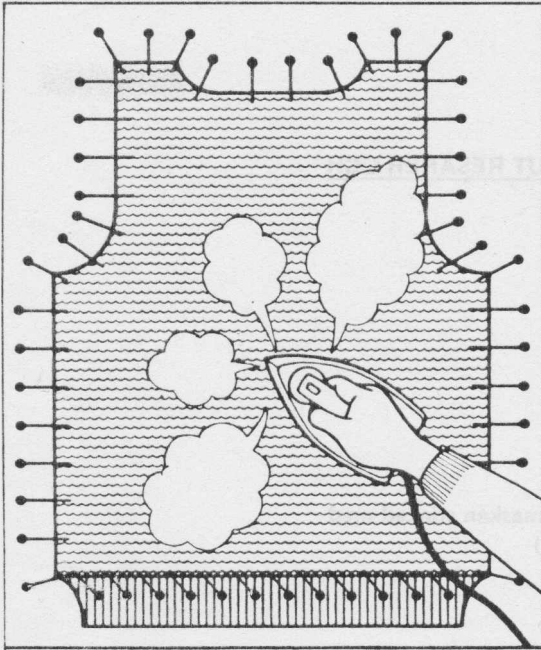

När Du har nålat fast plaggdelarna på strykbordet
kontrollera måtten med pappersmönstret.
Ånga inte resärerna.
(Lägg över en fuktig pressduk i stället för att ånga)

PRESSA INTE!

Låt det torka innan Du tar bort knappålarna.

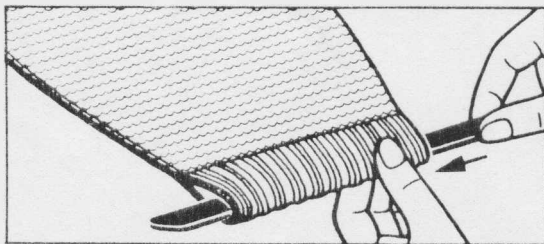

Sätt en linjal i den
dubbla resären.

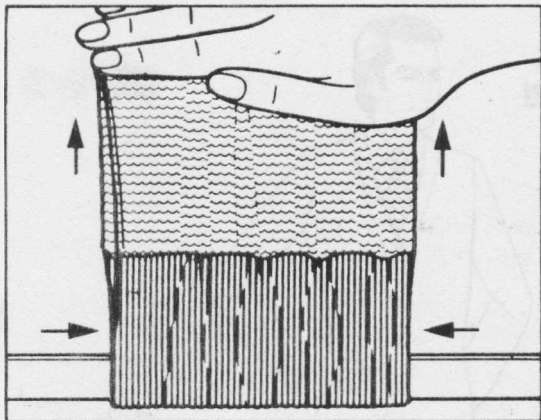

Med ena handen drar Du stickningen på längden medan Du med andra handen skjuter stickningen så tätt ihop som möjligt.

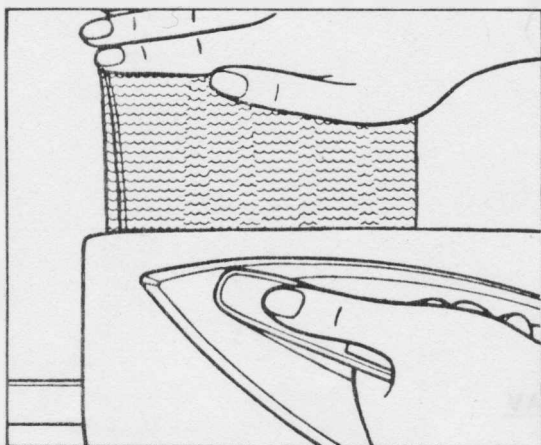

I ULLGARN:

Sträck fortfarande resären och ånga denna med en fuktig pressduk eller ångstrykjärn.

PRESSA INTE!

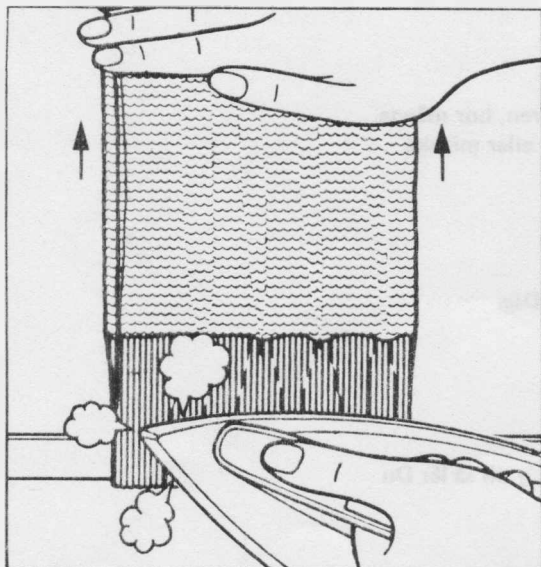

I ACRYLGARN:

Stickar Du med syntetiska garnar så var mycket försiktig vid ångning då dessa garnar inte tåler samma värme som naturprodukter. Arbeta alltid snabbare och lättare med dessa garnar.

Ånga bara nedersta delen på resären.

**DET ÄR LÄTT ATT STICKA KLÄDER
MED DEN INBYGGDA STICKAUTOMATEN**

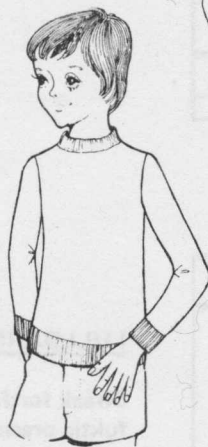

INTE NÅGRA UTRÄKNINGAR ELLER RÄKNING AV

VARV OCH MASKOR DÅ DU STICKAR ETT PLAGG.

Stickautomaten gör detta åt Dig. Den visar var Du börja resären, hur många maskor Du skall sticka över, hur många maskor Du skall öka eller minska och när Du skall avsluta plagget.

Det blir trevligt att lära sig sticka och den här boken hjälper Dig.

Skulle Du göra fel så bli inte nervös - läs instruktionen en gång till så lär Du Dig snart och tycker det är trevligt att sticka.

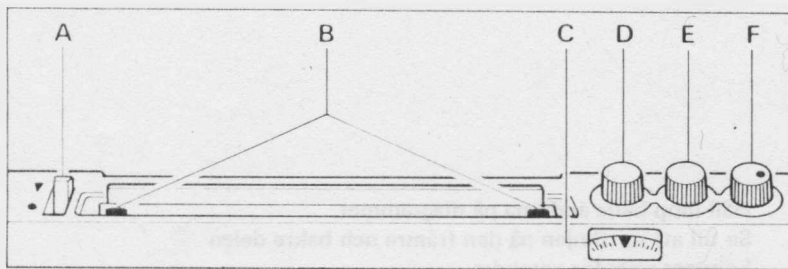
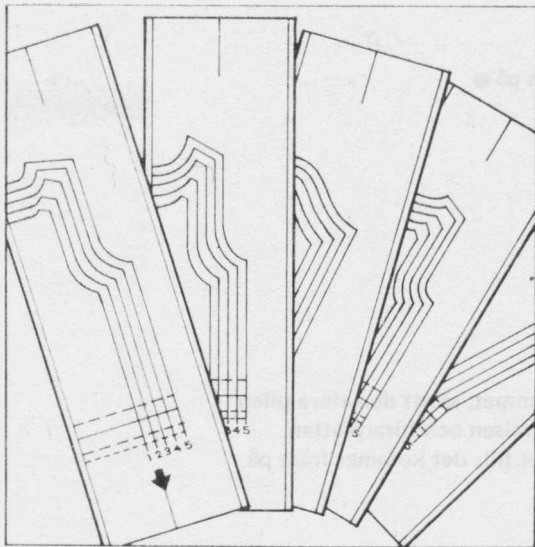

STICKAUTOMATEN

- a) Valsutlösare
- b) Maskkathållare
- c) Varvskala
- d) Varvräkarknapp
- e) Inställningsknapp
- f) Skalomställningsknapp och utlösare för varvräkarknapp.

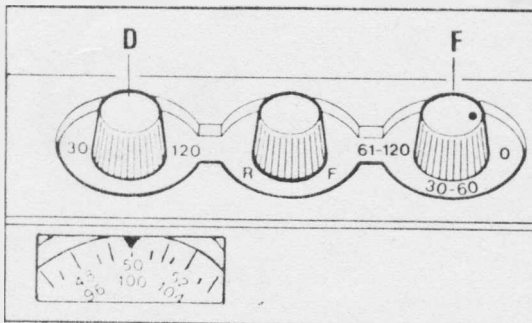

ISÄTTNING AV MÖNSTERPAPPER

Skalomställningsknappen F på 0

Vrid varvräkarknappen D tills den röda pilen visar siffran för antalet varv enl. maskproven. I detta fall 50.

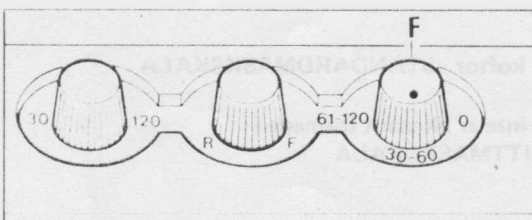

Sätt skalomställningsknappen F på antalet maskor enl. maskproven. I detta fall 30 - 60.

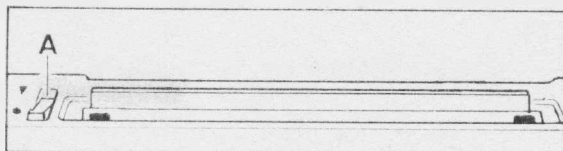

Valsutlösaren A sätts på ●

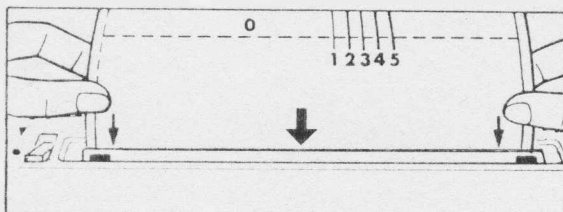

Sätt i mönsterdiagrammet, så att den stora pilen pekar nedåt, mellan valsen och förarplattan. Skjut ner diagrammet tills det kommer fram på andra sidan.

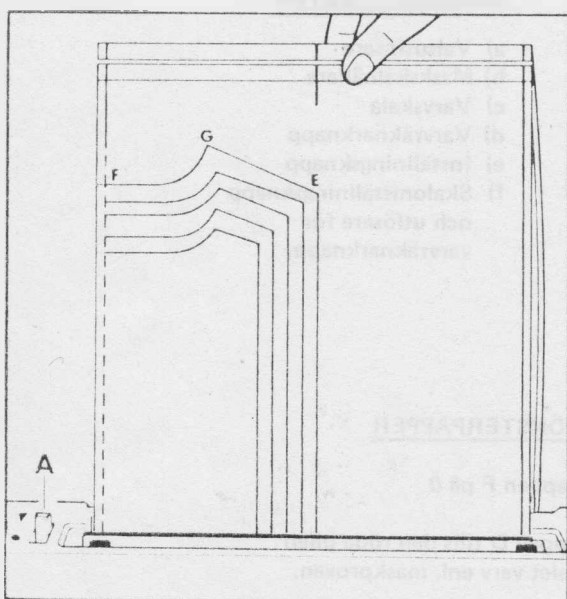

Håll ihop båda ändarna på diagrammet. Se till att mittlinjen på den främre och bakre delen kommer mitt för varandra. Sätt den vänstra lodräta linjen mitt för "0" på maskskalan.

Sätt valsutlösaren på ▼

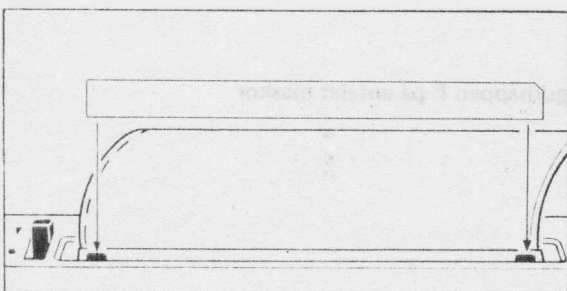

Tag den önskade maskskalan och placera den i de två metallclipsen.

OBS! Till tröjor och kofter · STANDARDMASKSKALA

Till plagg som inte är likadant formade i båda sidor - MITTMASKSKALA

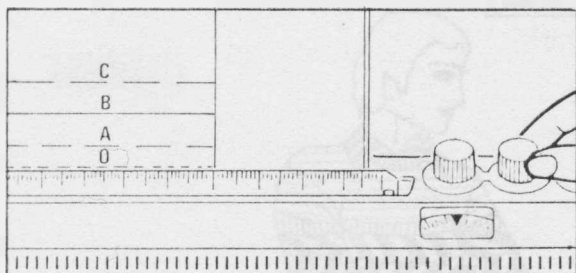

Vrid inställningsknappen i "R"-riktning tills den streckade linjen är i nivå med maskskalan.

ISÄTTNING AV MASKSKALA

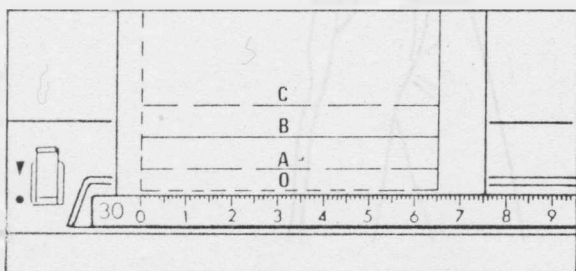

När Du stickar tröjor används standardskala. Sätt skalan så att den streckade lodräta linjen på diagrammets vänstra sida är mitt för 0 på maskskalan.

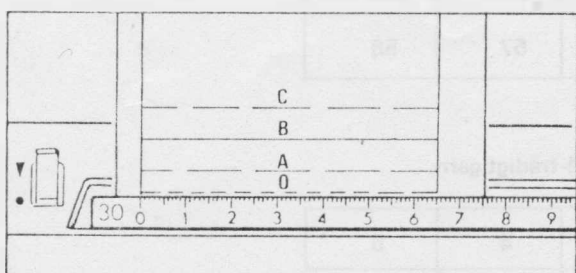

När Du stickar framstycke till kofta används standardskalan. Sätt skalan så att den streckade lodräta linjen på diagrammets vänstra sida är mitt för 0 på maskskalan.

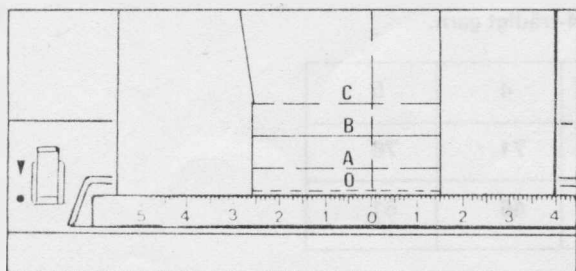

När Du stickar byxor används mittskalan. Sätt skalan så att den lodräta linjen mitt på mönsterdiagrammet är mitt för 0 på maskskalan.

TRÖJOR MED RUND ELLER V-RINGAD HALSKANT



Till damtröja

vaxa och nysta ca 500 gr 4-trådigt garn.

Mönsterlinje	1	2	3	4	5
Bystmått	81	86	91	96	101
Armlängd	53	54.5	56	57	58

Till herrtröja

vaxa och nysta ca 600 gr 4-trådigt garn.

Mönsterlinje	1	2	3	4	5
Bystmått	91	96	101	106	112
Armlängd	58	59	61	63	65

Till pojk- eller flicktröja

vaxa och nysta ca 300 gr 4-trådigt garn.

Mönsterlinje	1	2	3	4	5
Bystmått	56	61	66	71	76
Armlängd	29	36	42	46	51



1. Tag ett bystmått och markera den önskade mönsterstorleken.

2. Mät ärmlängden och marker den önskade storleken. Om Du behöver sticka några varv mer (längre) eller mindre (kortare), markera detta med en annan färg på mönsterdiagrammet (för att göra det lättare att följa).

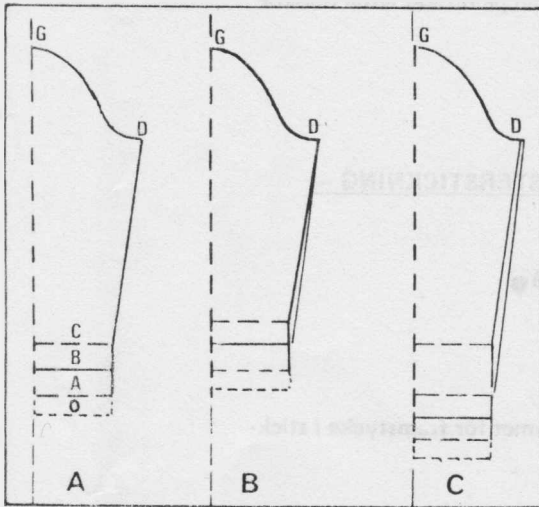

A NORMAL ÄRMLÄNGD

B KORTARE ÄRM

Om ärmen är för lång; räkna ut mellanskillnaden och förkorta mönstret med halva mellanskillnaden. Drag en ny linje från denna pos. till ärmhålsringningen D. Resårens bredd måste vara oförändrad. (se bild B)

C LÄNGRE ÄRMAR

Om ärmen är för kort, räkna ut mellanskillnaden och förläng mönstret med halva mellanskillnaden. Drag den linjen för den nya ärmlängden. Från den streckade linjen dras en ny lodrät linje ner till nya ärmlängdslinjen. Drag en ny linje mellan den streckade linjen och ärmhålsringningen. (se bild C)

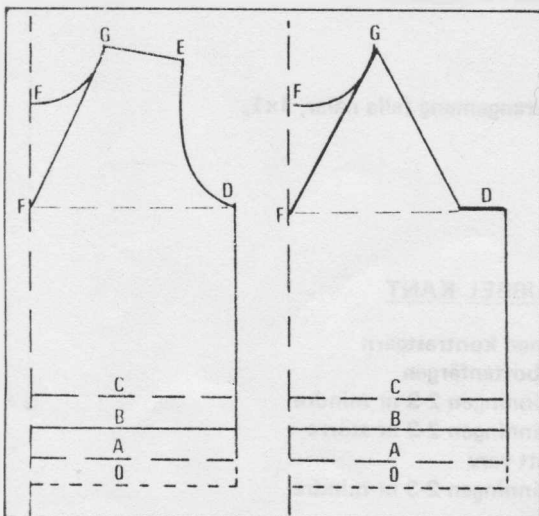

ÄNDRING FRÅN RUND HALSRINGNING TILL V-RINGNING.

Mät längden mellan nedkanten och ärmringningens början. Avsätt detta mått på mittframlinjen F. Här skall V-ringningen börja. Drag en rät linje mellan punkt F och punkt G: (Se bilden).

MASKPROV

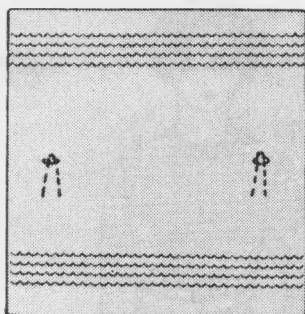

VID SLÄTSTICKNING: Sticka ett prov i slätstickning.

VID MÖNSTERSTICKNING: Sticka ett prov i slät-och en i mönsterstickning. Mät stickproverna med den gröna masklinjalen.

FRAMSTYCKE TILL TRÖJA

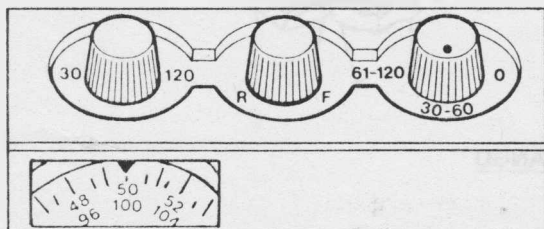

Ställ in stickautomaten på önskat antal maskor och varv.



ENDAST VID MÖNSTERSTICKNING –

Sätt i hälkort.

Sätt kortutlösaren på ●

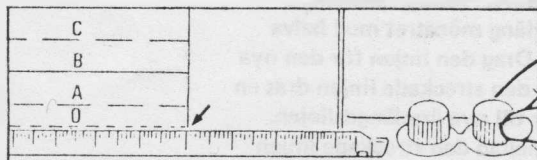

Sätt mönsterdiagrammet för framstycke i stickautomaten.

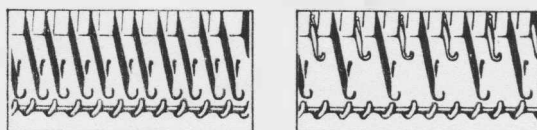

Sätt önskat antal nålar i B-position.



Använd önskat nålarrangemang (alla nålar, 1x1, 2x1 eller 3x1).

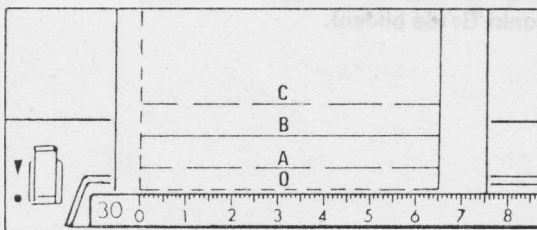

STICKNING AV DUBBEL KANT

- O till A - Sticka med kontrastgarn
- A - Byt till bottenfärgen
- A till B - Maskspänningen 2-3 nr mindre
- B - Maskspänningen 2-3 nr större
- Sticka ett varv
- B till C - Maskspänningen 2-3 nr mindre

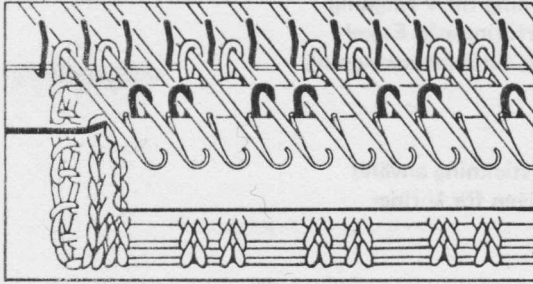

Fålla kanten genom att flytta upp maskorna från första varvet med bottenfärgen till nålarna i B-position.

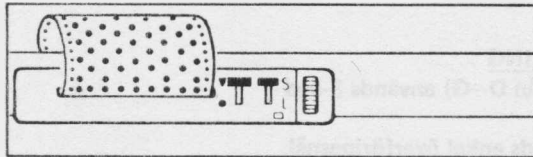

ENDAST VID MÖNSTERSTICKNING

Sätt kortutlösaren på ▼

Slädens inställning skall vara enl. mönsteranvisningen.

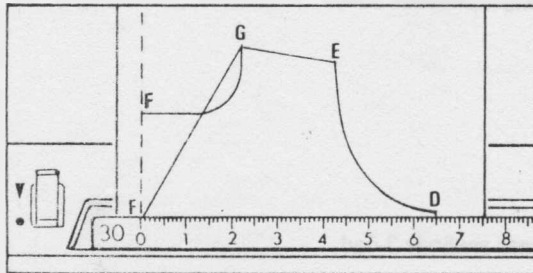

Fortsätt stickningen. Följ mönsterlinjen. Gör intagningar där så visas tills Du kommer till V-ringningens början.

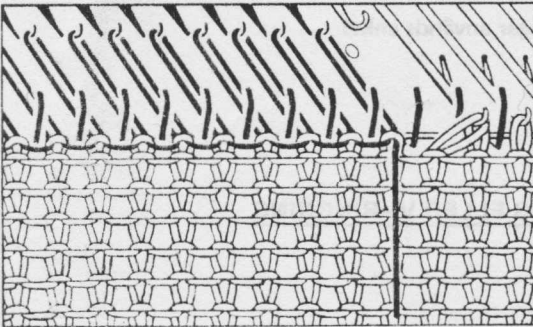

Dela arbetet på mitten och sticka först höger sida. Följ mönsterlinjen till punkt G.

Nålarna i vänster sida om mitten O sätts i A-position med maskorna stickade för hand med nylontråd.

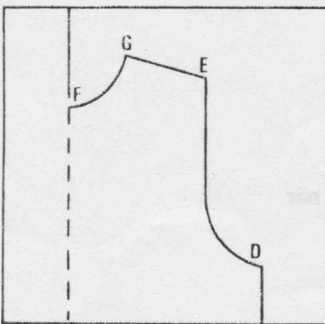

Intagning för rund halsringning i slät- eller mönsterstickning.

Till rund halsringning, ärmhålsringning och axelformning användes bara enkel överföringsnål.

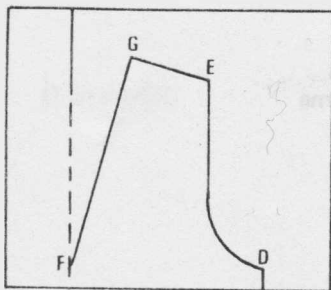

V-RINGNING – intagning vid slätstickning till V-ringning används en 3-ögd överföringsnål. Enkel överföringsnål används till ärmhålsringning och axelformning.

V-RINGNING – intagning vid mönsterstickning använd enkel överföringsnål även för V-ringningen.

TRÖJA MED RAGLANÄRM

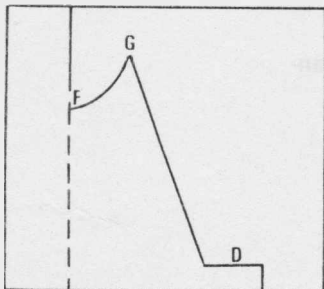

RUND HALSRINGNING I SLÄTSTICKNING

Till raglanringningen (från D–G) används 3-ögd överföringsnål, till halsringningen används enkel överföringsnål.

RUND HALSRINGNING I MÖNSTERSTICKNING

Till raglan-och halsringningar används enkel överföringsnål.

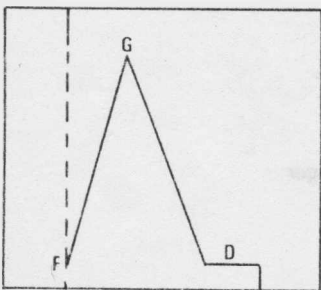

V-RINGNING I SLÄTSTICKNING

Till raglan-och V-ringningar används 3-ögd överföringsnål.

V-RINGNING I MÖNSTERSTICKNING

Till raglan och V-ringningar används enkel överföringsnål.

STICKNING AV ANDRA SIDAN TILL RUND HALSRINGNING ELLER V-RINGNING

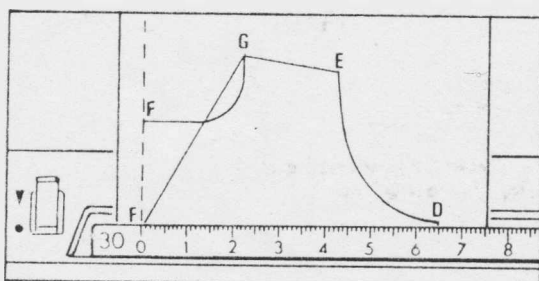

Vrid inställningsknappen i "R"-riktning tills Du kommer till punkt F på mönsterdiagrammet.

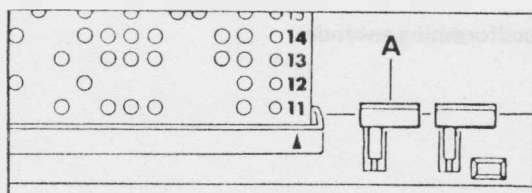

Sätt tillbaka hålkortet på samma nr som när halsringningen började.
Sätt kortutlösaren A på ●

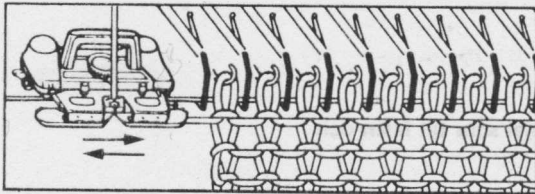

Släden dras en eller två gånger över nålbädden för att få in rätt mönstervärv i mönsterblocket.

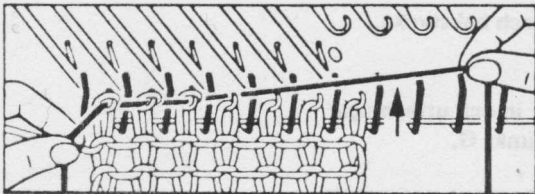

Tag bort kontrastgarnet eller nylontråden. Rätta till nålarna i B-pos.

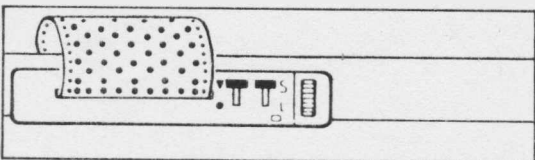

Sätt kortutlösaren på ▼
Slädens inställning är densamma.

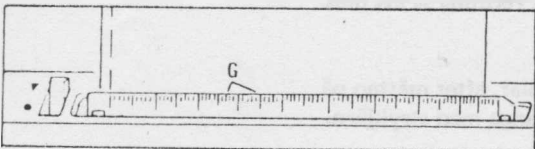

Fortsätt stickningen. Följ mönstrets linjer och gör in-eller uttagningar där så behövs. Sticka till punkt G.

BAKSTYCKE TILL TRÖJA

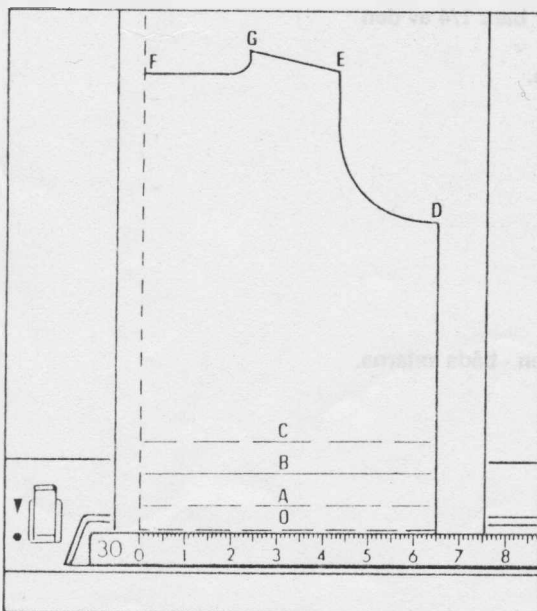

Använd samma mönsterlinje som till framstycket.

Sticka resår som på framstycket.
Fälla kanten som på framstycket.

Fortsätt stickningen. Följ mönstrets linjer och gör in-och uttagningar där så behövs. Sticka till punkt F (halsringning).

Dela arbetet på mitten och sticka var sida för sig upp till punkt G.

ÄRM TILL TRÖJA

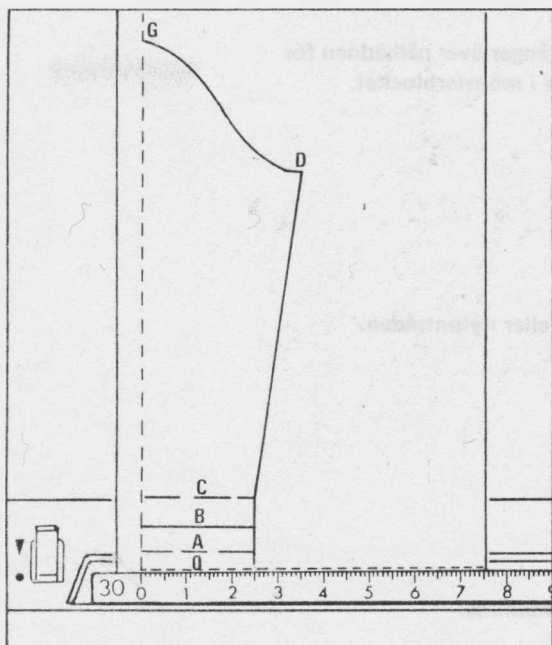

Använd samma mönsterlinjal som till fram-och bakstycken.

Sticka resår med samma nålindelning som på fram-och bakstyckena.

Fälla kanten som på fram-och bakstycke.
Fortsätt stickningen.

Följ mönsterlinjen och gör in-och uttagningar där så behövs. Sticka till punkt G.

STICKA DEN ANDRA ÄRMEN LIKADANT.

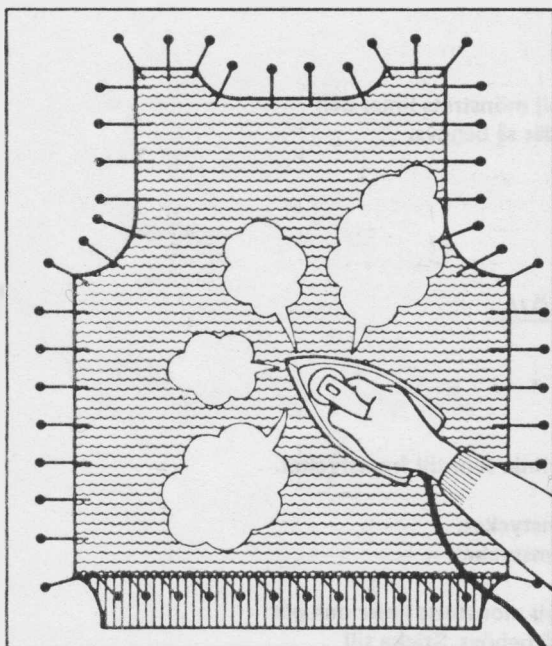

Sträck arbetet lätt i lodrät riktning så att maskorna stänger sig.

Fäst delarna med knappnålar, efter måtten på mönsterdiagrammet, och ånga med strykjärn.

KOM IHÅG ATT MÄTTEN SKALL STÄMMA MED MÖNSTERDIAGRAMMET.

Eftersom mönsterdiagrammet bara är hälften så långt som naturlig längd måste Du fördubbla måtten.

Bredden på diagrammet är bara 1/4 av den naturliga bredden.

Sy axel-och ärmsömmarna.

Sy ärmarna i plagget.

SY IHOP: Till rund halsringning - en axel, till V-ringningen - båda axlarna.
Till raglan med rund halsringning - 3 raglansömmar
Till raglan med V-ringning - alla raglansömmarna.

Vid slätstickning sys sömmarna från rätsidan med madrasstygn.

Vid mönsterstickning sys från avigsidan med efterstygn.

Sticka halskanten för rund halsringning enl. instruktioner på sid 71.

Sticka halskanten för V-ringning enl. instruktioner på sid 78.

KOFTA MED RUND- OCH V-RINGNING



Till damkofta -

vaxa och nysta ca 500 gr garn

Mönsterlinje	1	2	3	4	5
Bystmått	81	86	91	96	101
Ärmlängd	53	54.5	56	57	58

Till herrkofta -

vaxa och nysta ca 600 gr garn

Mönsterlinje	1	2	3	4	5
Bystmått	91	96	101	106	112
Ärmlängd	58	59	61	63	65

Till pojk-och flickkofta -

vaxa och nysta ca 300 gr garn

Mönsterlinje	1	2	3	4	5
Bystmått	56	61	66	71	76
Ärmlängd	29	36	42	46	51

KOFTA

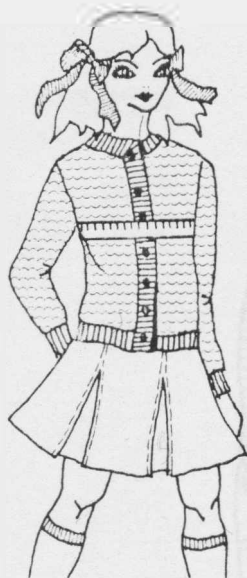

1. Tag ett bystmått och markera den önskade mönsterstorleken.
2. Mät ärmlängden och markera den önskade storleken. Om Du behöver sticka några varv mer (längre) eller mindre (kortare), markera detta med en annan färg på mönsterdiagrammet (för att göra det lättare att följa—



KOFTA MED V-RINGNING

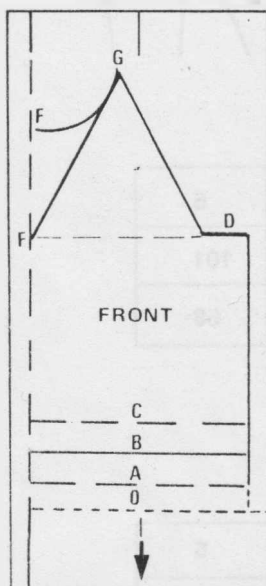

När Du stickar en V-ringad kofta arbeta enl. följande:

Mät längden mellan nedkanten och ärmringningens början. Avsätt detta mått på mittframlinjen F. Här skall V-ringningen börja.

Drag en rät linje mellan punkt F och punkt G. (se bilden)

MASKPROV

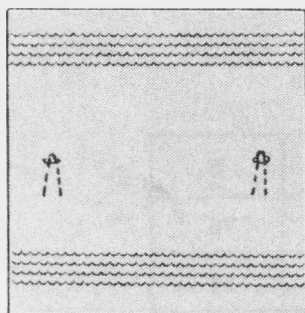

VID SLÄTSTICKNING: Sticka en prov i slätstickning:

VID MÖNSTERSTICKNING: Sticka en prov i slät-och en i mönsterstickning.

Mät stickproverna med den gröna masklinjalen.

FRAMSTYCKE TILL KOFTA

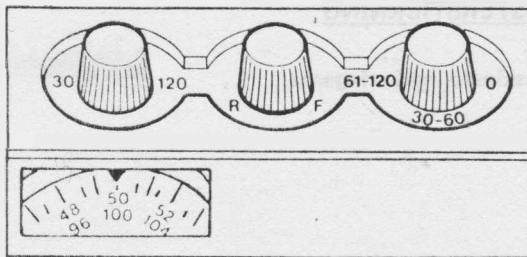

Ställ in stickautomaten på önskat antal maskor och varv.



ENDAST VID MÖNSTERSTICKNING

Sätt i hålkort.
Sätt kortutlösaren på ●

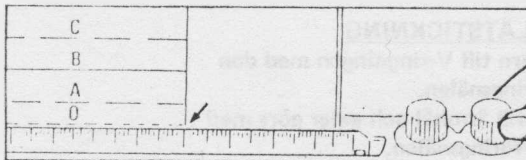

Sätt mönsterdiagrammet för framstycke i stickautomaten.



Sätt önskat antal nålar i B-position.



Använd önskat nålarrangemang (alla nålar, 1x1, 2x1 eller 3x1).

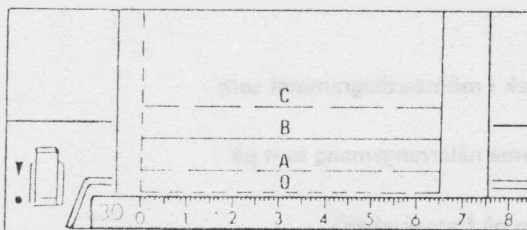

STICKNING AV DUBBEL KANT

- O till A - sticka med kontrastgarn
- A - byt till bottenfärgen
- A till B - maskspänningen 2-3 nr mindre
- B - maskspänning 2-3 nr större
sticka ett varv.
- B till C - maskspänningen 2-3 nr mindre.

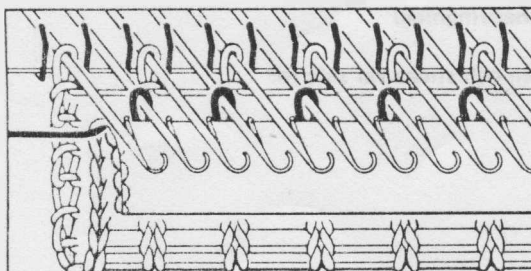

Fålla kanten genom att flytta upp maskorna från första varvet med bottenfärgen till nålarna i B-pos.

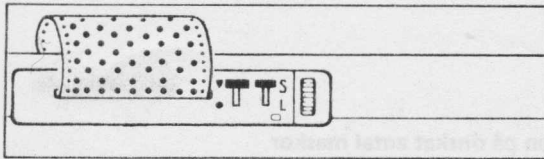

ENDAST VID MÖNSTERSTICKNING

Kortutlösaren på ▼
Ställ in släden efter mönstermarkeringarna.

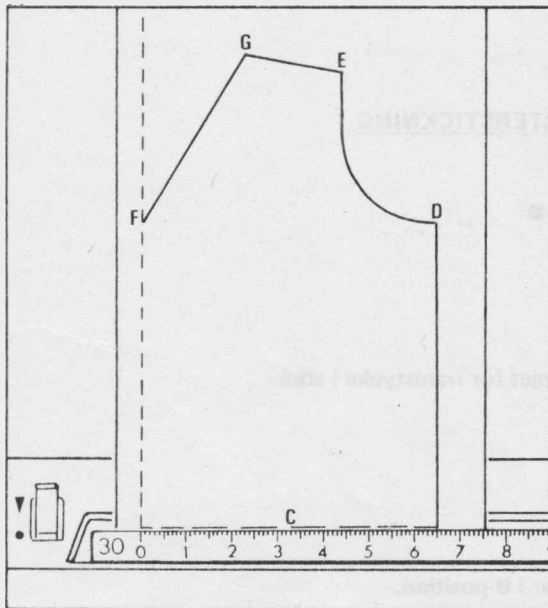

Fortsätt stickningen. Följ mönstrets linje och gör intagningar där så behövs. Sticka till punkt G. Maska av de sista maskorna.

RUND HALSRINGNING – SLÄT – OCH MÖNSTERSTICKNING

Intagning för hals- och ärmhålsringning samt axelrundning görs med en enkel överföringsnål.

V-RINGNING – SLÄTSTICKNING

Gör intagningarna till V-ringningen med den 3-ögda överföringsnålen.

Intagningarna till ärmhål och axlar görs med den enkla överföringsnålen.

V-RINGNING – MÖNSTERSTICKNING

Intagning för hals- och ärmhålsringningen samt axelrundning görs med en enkel överföringsnål.

STICKA DEN ANDRA SIDAN LIKADANT FAST SPEGELVÄND.

KOFTA – BAKSTYCKE

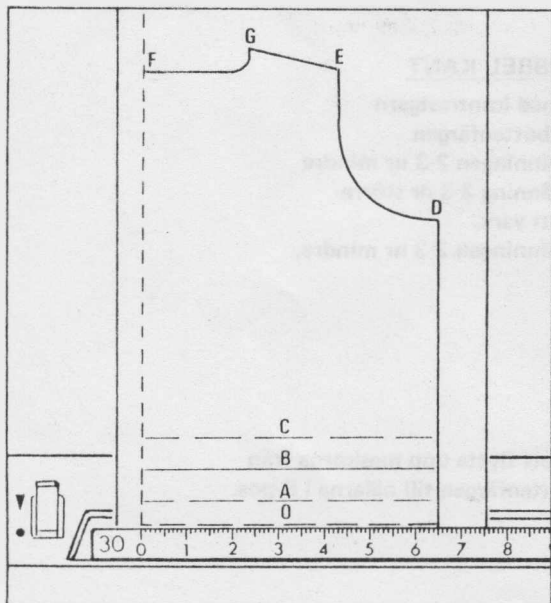

Använd samma storlek i mönsterdiagrammet som till framstycket.

Sticka resår med samma nålarrangemang som på framstyckena.

Fälla upp kanten som på framstyckena.

Fortsätt stickningen. Följ mönstrets linje och gör intagningar för ärmhållet där så behövs. Sticka till punkt F. (halsringning)

Dela arbetet på mitten och sticka var sida för sig till punkt G.

KOFTÄRMAR

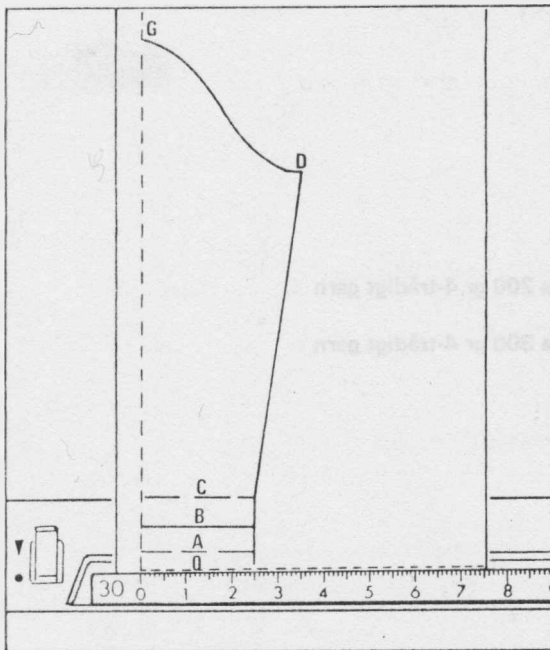

Använd samma mönsterlinjal som till fram- och bakstycken.

Sticka resår med samma nålindelning som på fram- och bakstyckena.

Fälla kanten som på fram- och bakstycke. Fortsätt stickningen.

Följ mönsterlinjen och gör in- och uttagningar där så behövs. Sticka till punkt G.

STICKA DEN ANDRA ÄRMEN LIKADANT.

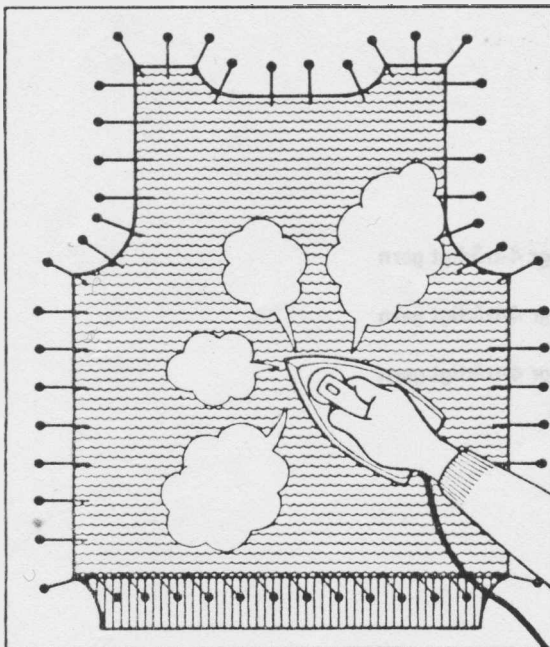

Sträck arbetet lätt i lodrät riktning så att maskorna stänger sig.

Fäst delarna med knappnålar, efter måtten på mönsterdiagrammet, och ånga med strykjärn.

KOM IHÅG ATT MÄTTEN SKALL STÄMMA MED MÖNSTERDIAGRAMMET.

Eftersom mönsterdiagrammet bara är hälften så långt som naturlig längd måste Du fördubbla måtten.

Bredden på diagrammet är bara 1/4 av den naturliga bredden.

Sy axel- och ärmsömmarna.

Sy ärmarna i plagget.

RUND HALSRINGNING :

Halskant, se sid 71

Vågrät framkant, se sid 90

Vågrät framkant med knapphål, se sid 93

V-RINGNING :

Vågrät framkant, se sid 90

Lodrät framkant, se sid 86

Lodrät framkant med knapphål, se sid 88

FLICKKJOL I 2 VÅDAR



Vaxa och nysta till:

mönsterstorlek 1-3 ca 200 gr 4-trådigt garn

mönsterstorlek 4-5 ca 300 gr 4-trådigt garn

DAMKJOL I 2, 4 OCH 6 VÅDAR



Vaxa och nysta till:

kjol i 2 vådar ca 350 gr 4-trådigt garn

kjol i 4 vådar ca 450 gr 4-trådigt garn

kjol i 6 vådar ca 500 gr 4-trådigt garn

MASKPROV

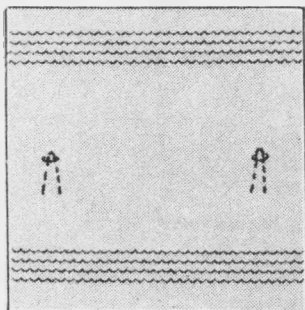

I SLÄTSTICKNING: Sticka maskprov i slätstickning.

I MÖNSTERSTICKNING: Sticka maskprov i mönsterstickning.

MÖNSTERSTORLEK OCH MÅTT FÖR KJOL



Innan Du börjar sticka kjolen, tag mått som ovan och jämför med måttchemat nedan och välj ut rätt mönster.

Mät kjollängden och jämför med mönsterlängden. Om det behövs, sticka några varv mer (längre) eller mindre (kortare).

Markera denna linje, med en olikfärgad penna, på det utvalda mönstret så är det lättare att följa.

MÄTTSCHEMA I CM FÖR FLICKOR

OBS! 4 cm fäll nedtill är medräknat i längden.

Mönsterstorlek	1	2	3	4	5
Höftmått	67	72	76	83	87
Längd utan linning	35	41	45	52.5	57

MÄTTSCHEMA I CM FÖR DAMER

OBS! 3 cm fäll nedtill är medräknat i längden.

Mönsterstorlek	1	2	3	4	5
Höftmått	86	91	96	102	107
Längd utan linning	70	70	70	70	70

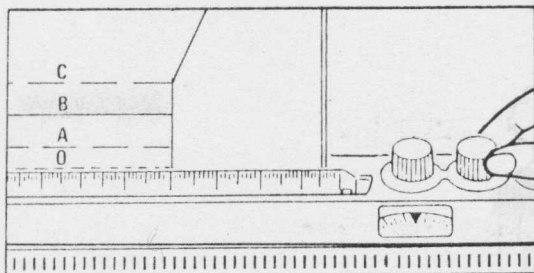

Sätt mönsterdiagrammet och maskskalan i stickautomaten.

Sätt den streckade linjen 0 i nivå med maskskalan.

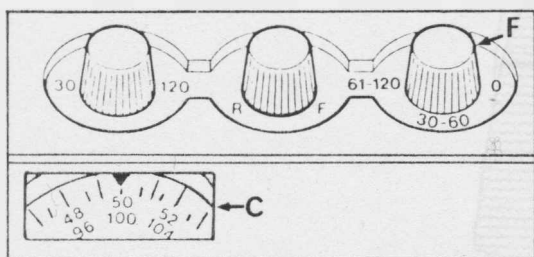

Sätt varvsinställningsknappen C och inställningsknapp F efter varvantalet på maskproven.

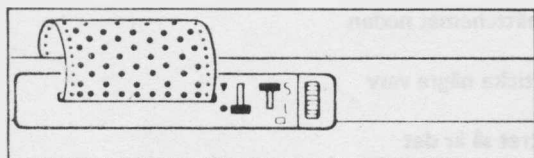

ENDAST VID MÖNSTERSTICKNING

Sätt i hålkortet.

Sätt kortutlösaren på ●

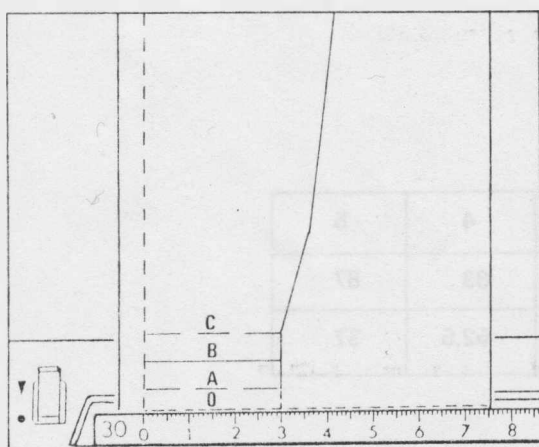

LINNING

O - A - sticka med kontrastgarn

A - byt till bottenfärgen

A - B - sticka halva linningen med maskspänningen 2-3 nr mindre

B - sticka 1 varv med normal maskspänning

B - C - sticka andra halvan med maskspänningen 2-3 nr mindre.

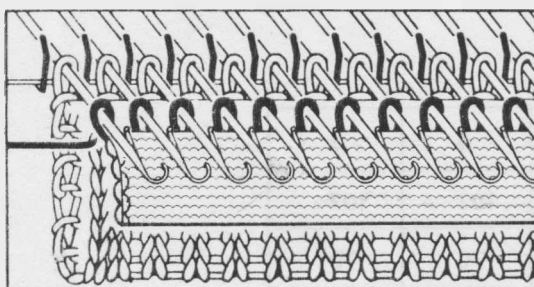

C - fälla linningen genom att flytta upp maskorna från första varvet med bottenfärgen till nåtarna i B-pos.

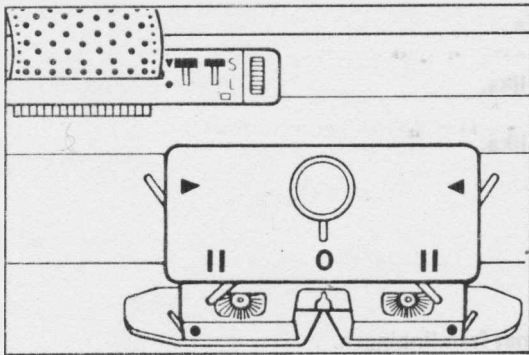

ENDAST VID MÖNSTERSTICKNING

Kortutlösaren på ▼

Släden ställs in efter mönsterinstruktionen.

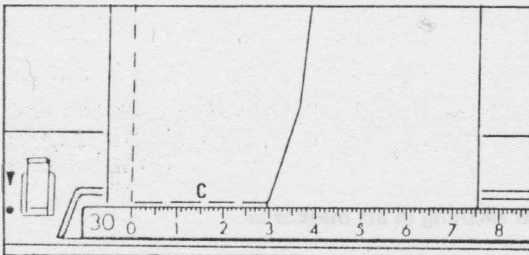

Fortsätt sticka. Se på maskskalan och gör uttagningar där det behövs enl. följande:

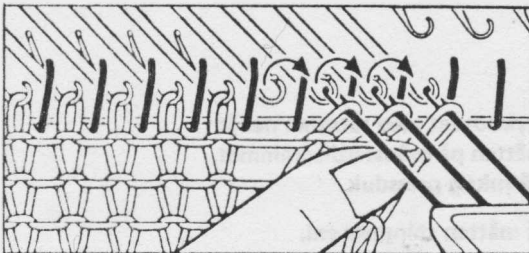

SLÄTSTICKNING

Uttagning av en maska i raglan görs med den 3-ögda överföringsnålen. (se sid 20)

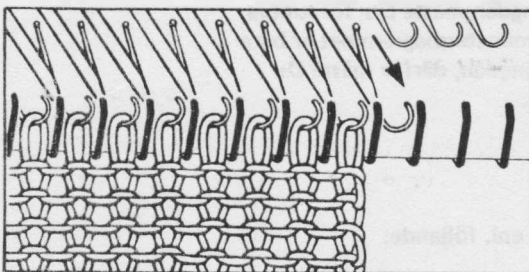

MÖNSTERSTICKNING

Uttagning av en maska görs genom att sätta en nål i B-position vid slädsidan.

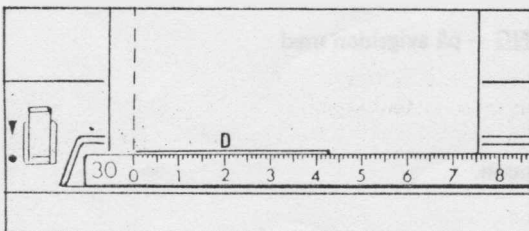

Fortsätt som ovan tills Du kommer till punkt D.

Du kan nu avlägsna arbetet från maskinen antingen genom att maska av (se sid 20) eller sticka några varv med kontrastgarn och sedan köra av arbetet. (se sid 25)

OBS! Till kjol i 2 våder

- sticka den andra delen lika.

Till kjol i 4 våder

- sticka de andra 3 delarna lika.

Till kjol i 6 våder

- sticka de andra 5 delarna lika.

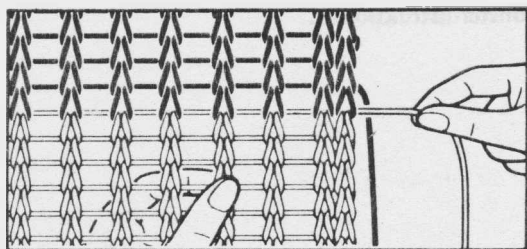

Tag bort kontrastgarnet från linningen.

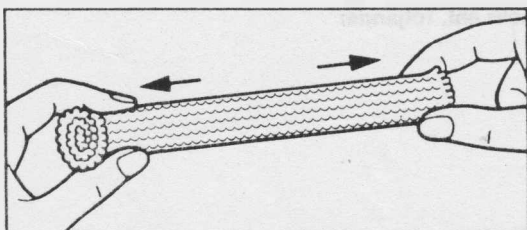

Sträck arbetet i lodrät riktning så att maskorna stängs.

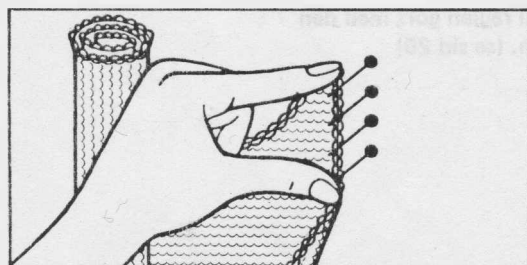

Lägg kjoldelen på strykboardet med rätsidan nedåt och fäst den enligt måtten på mönsterdiagrammet. Ånga lätt eller lägg på fuktig pressduk.

OBS! Kontrollera att måtten stämmer enl. mönsterdiagrammet.

Eftersom längden på mönsterdiagrammet bara är halva den verkliga längden måste Du fördubbla måtten. Bredden på mönsterdiagrammet är bara 1/4 av den verkliga längden, därför måste Du fördubbla detta mått.

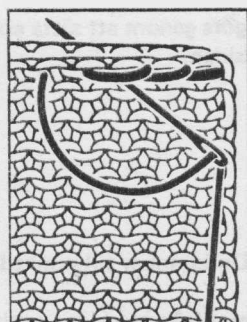
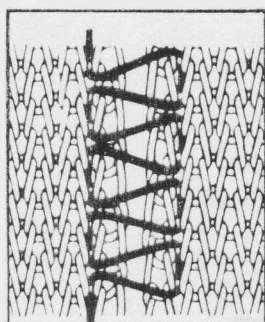

Sy ihop plaggdelarna enl. följande:

SLÄTSTICKNING – på rätsidan med madrasstygn.

MÖNSTERSTICKNING – på avigsidan med efterstygn.

Låt den ena sömmen på linningens insida vara öppen.
Sätt i ett gummiband och sy ihop.

Prova kjolen och markera längden.

Fälla upp den.

BARNBYXOR



Vaxa och nysta till:

Mönsterstorlek 1 - 3 ca 300 gr 4-trådigt garn

Mönsterstorlek 4 - 5 ca 400 gr 4-trådigt garn

MÄTTSCHEMA I CM FÖR BARN

OBS! 2 cm fäll är medräknat i längden.

Mönsterstorlek	1	2	3	4	5
Höftmått	66	71	75	80.5	84
Längd utan linning	70.5	78	86	93	99

Innan Du börja sticka kontrollera att:

1. höftmättet stämmer med mönsterdiagrammets mått.
2. längden stämmer med mönsterdiagrammets mått.
Om det behövs, sticka några varv mer (längre) eller några varv mindre.

Markera den nya linjen med en olikfärgad penna så är det lättare att följa.

MASKPROV

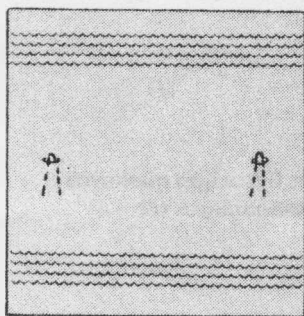

I SLÄTSTICKNING: Sticka maskprov i slätstickning.

I MÖNSTERSTICKNING: Sticka maskprov i mönsterstickning.

STICKNING AV FRAMSTYCKE TILL BYXOR

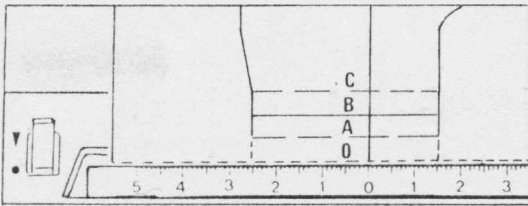

Sätt framstycket och mittmaskskalan i stickautomaten.

Sätt den streckade linjen O i nivå med maskskalan.

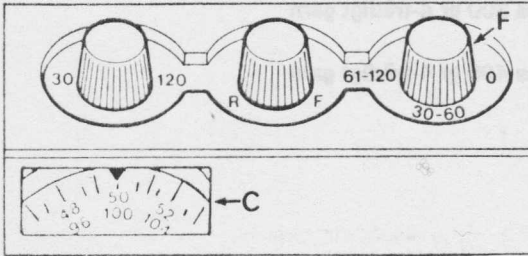

Sätt varvinställningsknappen C och inställningsknapp F efter varvantalet på maskproven.

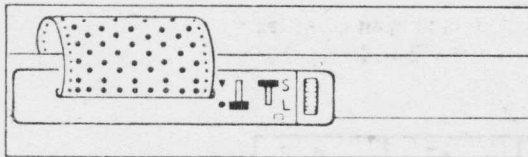

ENDAST VID MÖNSTERSTICKNING

Sätt i hälkortet.

Sätt kortutlösaren på ●

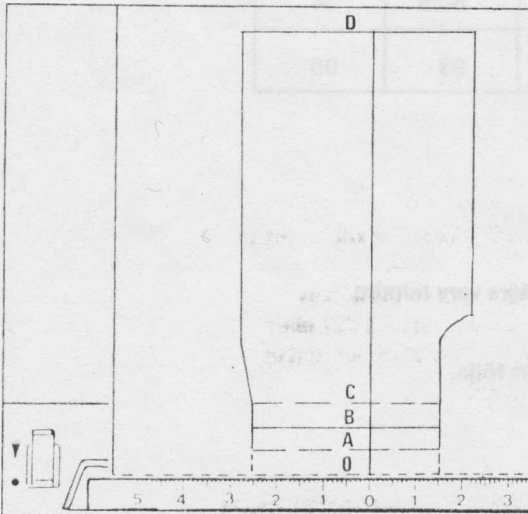

LINNING

- O - A - sticka med kontrastgarn
- A - byt till bottenfärgen
- A - B - sticka halva linningen med maskspänningen 2-3 nr mindre
- B - sticka 1 varv med normal maskspänning
- B - C - sticka andra halvan med maskspänningen 2-3 nr mindre

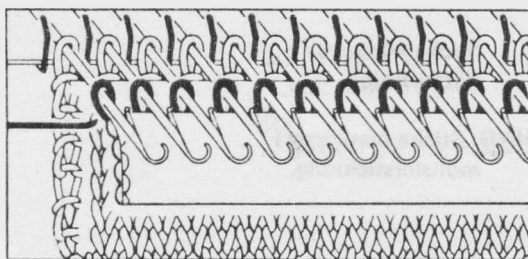

C - fälla linningen genom att flytta upp maskorna från första varvet med bottenfärgen till nålarna i B-pos.

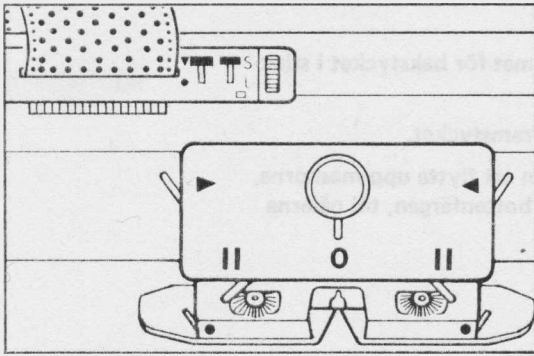

ENDAST VID MÖNSTERSTICKNING

Kortutlösaren på ▼

Släden ställs in efter mönsterinstruktionen.

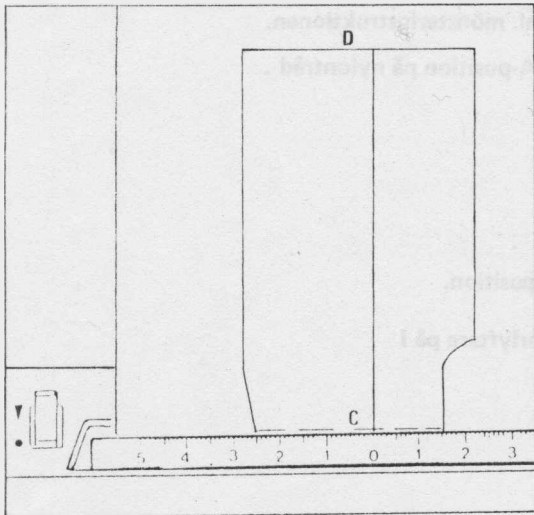

Fortsätt sticka. Se på maskskalan och gör uttagningar där det behövs, enl. följande:

SLÄTSTICKNING

Uttagning av en maska i raglan görs med den 3-ögda överföringsnålen. (se sid 20)

MÖNSTERSTICKNING

Uttagning av en maska görs genom att sätta en nål i B-position vid slädsidan.

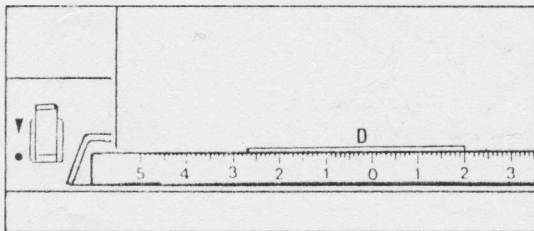

Fortsätt som ovan tills Du kommer till punkt D.

Du kan nu avlägsna arbetet från maskinen antingen genom att maska av (se sid 20) eller sticka några varv med kontrastgarn och sedan köra av arbetet. (se sid 25)

STICKNING AV DET ANDRA FRAMSTYCKET

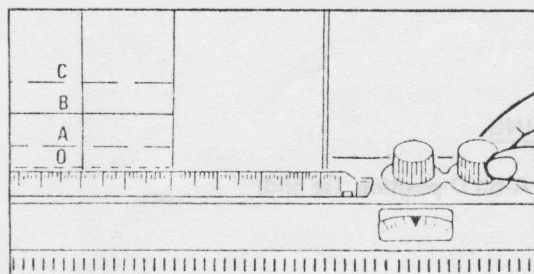

Vrid inställningsknappen i "R"-riktn. till den streckade linjen 0 är i nivå med maskskalan.

Sticka den andra delen likadan, men spegelvänd.

STICKNING AV BAKSTYCKE TILL BYXOR

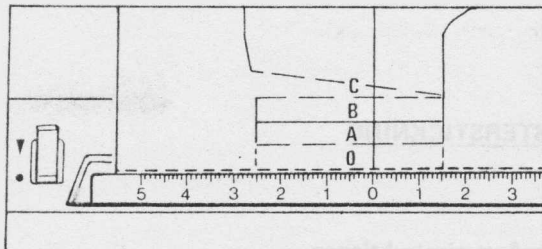

Sätt mönsterdiagrammet för bakstycket i stickautomaten.

Sticka till C som på framstycket.

Fålla linningen genom att flytta upp maskorna på första varvet med bottenfärgen, till nålarna i B-position.

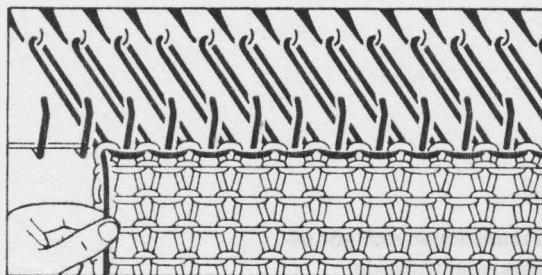

MÖNSTERSTICKNING

Kortutlösaren på ▼

Slädens inställning enl. mönsterinstruktionen.

Sätt alla maskorna i A-position på nylontråd .
(se sid 73)

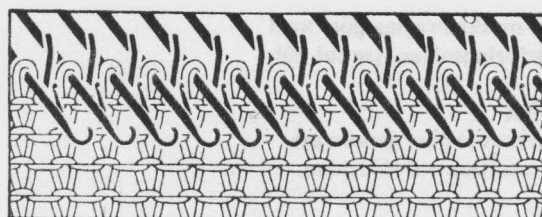

SLÄTSTICKNING

Sätt alla nålarna i D-position.

Vänster och höger förlyftare på I

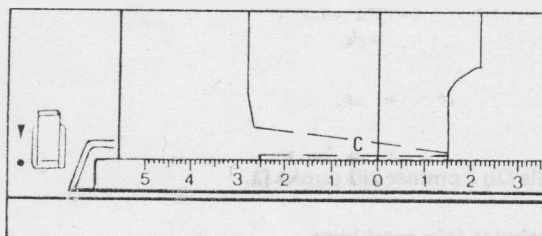

Börja i mittbak-sidan och sätt det önskade antalet nålar (se mönsterlinjen) i B-position. (= stickpos.)
Sticka ett varv.

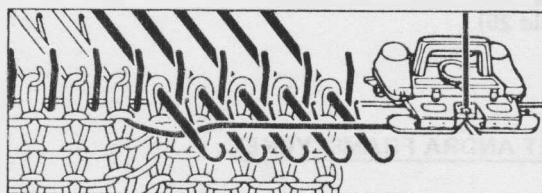

SLÄTSTICKNING

Lägg garnet under sista nålen i D-position. (se bild)



MÖNSTERSTICKNING

Skjut ut en nål från A-till D-position. (se bild)
Sticka ett varv.
Upprepa detta.

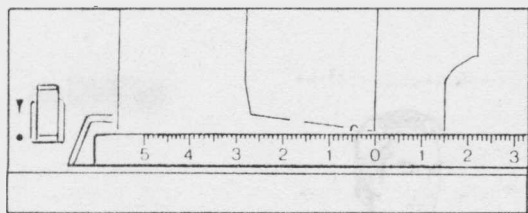

Kontrollera mönstret varannat varv och sätt det visade antalet nålar i stickposition tills alla nålarna är i B pos.

SLÄTSTICKNING

Båda förlyftarna på II.

Sticka och följ mönstrets linje. Avsluta på samma sätt som på framstycket.

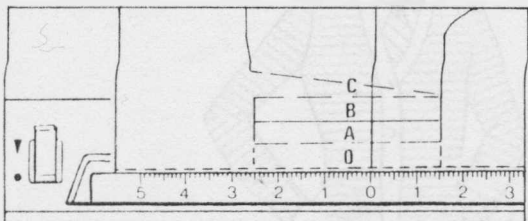

Vrid tillbaka mönstret till 0.

Sticka andra delen likadant men spegelvänd.

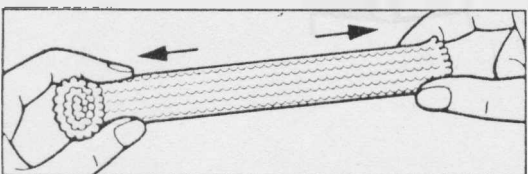

Sträck arbetet lätt i lodrät riktning så att maskorna stänger sig.

Tag bort kontrastgarnet från linningen.

Sträck arbetet i lodrät riktning så att maskorna stängs.

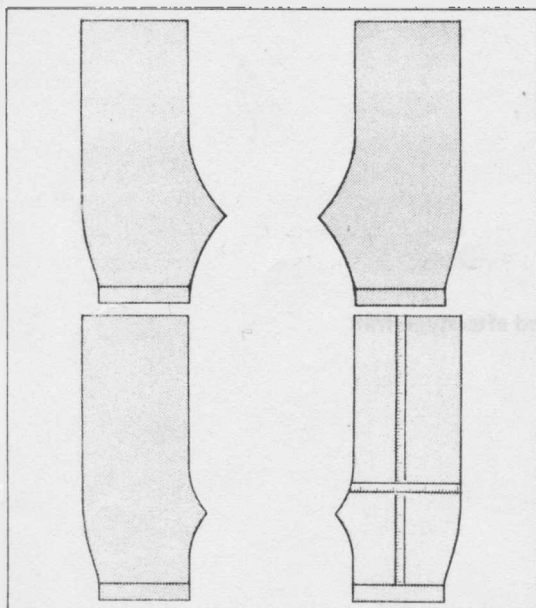

Lägg byxorna på strykbordet med rätsidan nedåt och fast den enligt måtten på mönsterdiagrammet. Ånga lätt eller lägg på en fuktig pressduk.

OBS! Kontrollera att måtten stämmer enl. mönsterdiagrammet.

Eftersom längden på mönsterdiagrammet bara är halva den verkliga längden måste Du fördubbla måtten.

Bredden på mönsterdiagrammet är bara 1/4 av den verkliga längden, därför måste Du fyrdubbla detta mått.

Sy ihop plaggdelarna enl. följande:

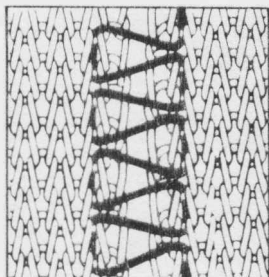

SLÄTSTICKNING - på rätsidan med madrasstygn.

MÖNSTERSTICKNING - på avigsidan med efterstygn.

Låt den ena sömmen på linningens insida vara öppen.

Sätt i ett gummiband och sy ihop.

Prova byxorna och markera längden.

Fälla upp.

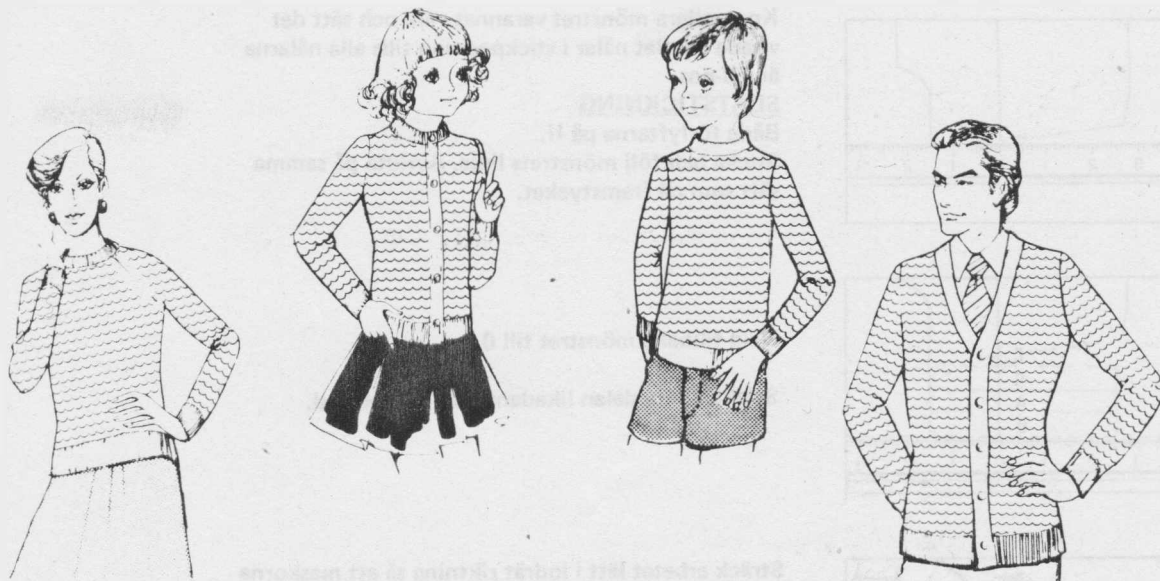

HUR MAN SYR IHOP PLAGGEN

Det är mycket viktigt att plaggen sys ihop rätt.
Vi vill därför ge Dig följande tips:

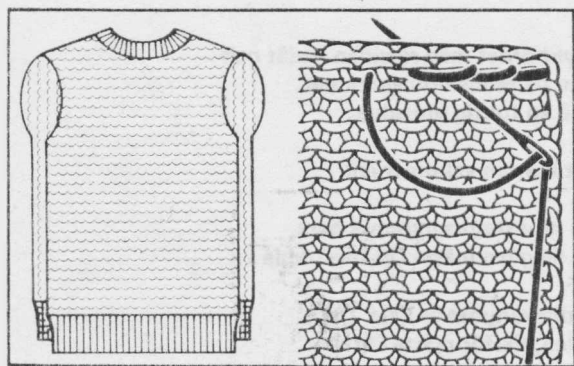

Sy axelsömmarna med efterstygn från avigsidan.

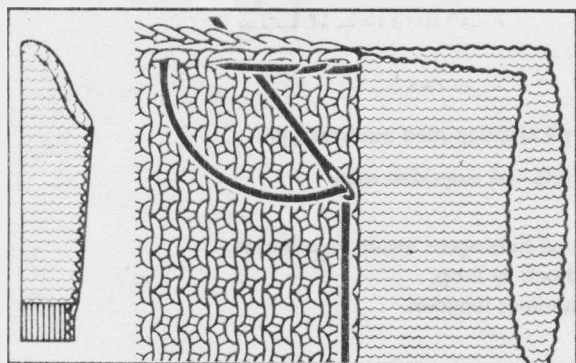

Sy fast ärmarna med efterstygn från avigsidan.

SY INTE IHOP HALSKANTER OCH RESÄRER.

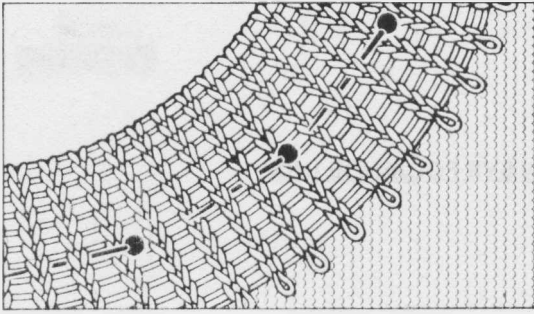

Vik halskanten dubbel och fäst den med nålen.

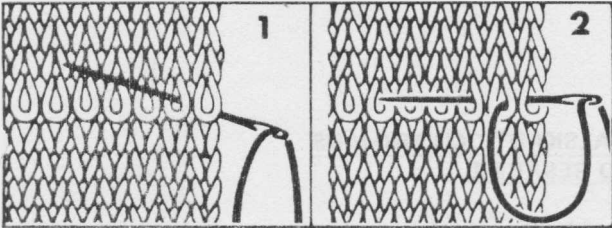

Halskanten sys med efterstygn som visas i diagrammet 1 till 4.

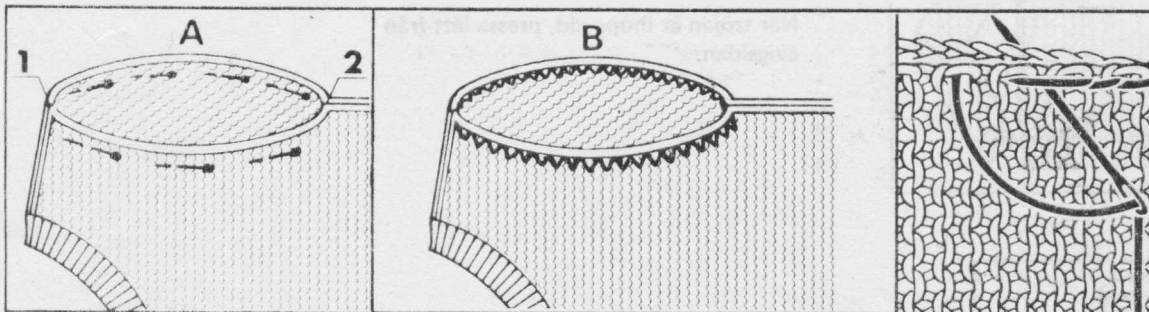
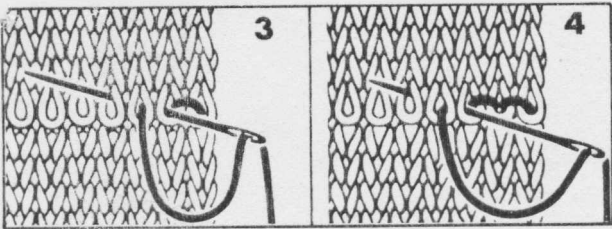

A/ Vänd tröjan. Sätt i ärmen med rätsidan mot fram-och backstyckenas rätsidor.
Fäst ärmen genom att -

1. fästa mitten på ärmkullen mot axelsömmen.
 2. fästa ärmsömmen mot sidsömmen
- Fäst sedan ärmen ytterligare mellan dessa två punkter.

B/ Sy i ärmen med efterstygn.

När hela plagget är ihopsytt, pressa alla sömmarna lätt från avigsidan.

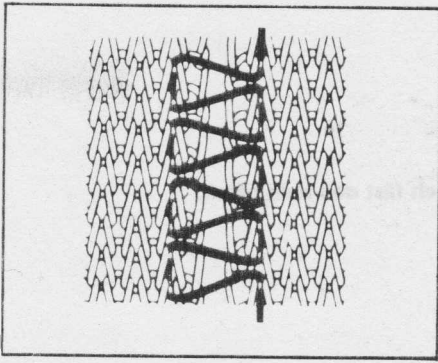

**MED MADRASSTYGN SYS FÖLJANDE IHOP
FRÅN RÄTSIDAN.**

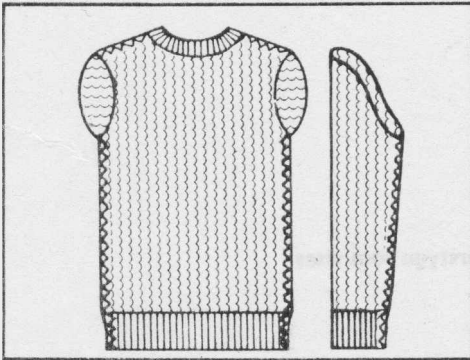

**ÄRMSÖMMAR, HALSKANT OCH TRÖJANS
SIDSÖMMAR MED RESÄRER.**

När tröjan är ihopsydd, pressa lätt från avigsidan.

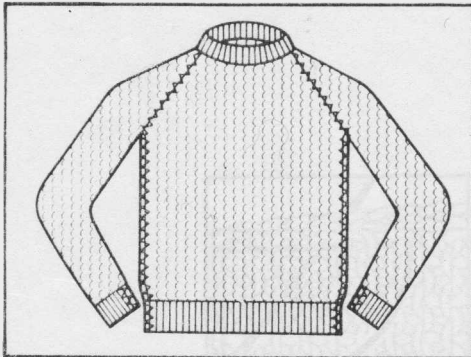

RAGLANÄRMAR, SIDSÖMMAR MED KANTER

När tröjan är ihopsydd, pressa lätt från avigsidan.

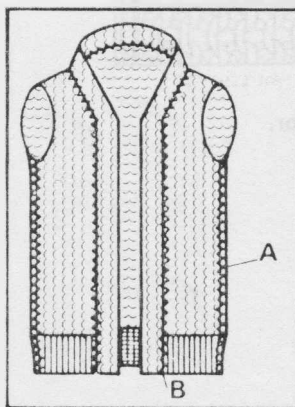

A. KOFTANS SIDOR MED RESÄR.

**B. BÖRJA VID NEDKANTEN OCH SY FRAM-
KANTEN PÅ TRÖJAN.**

När plagget är ihopsytt, ånga alla sömmarna eller pressa lätt från avigsidan.

NÖDVÄNDIGA RÅD



PROBLEM VID UPPLÄGGNING

Du skall alltid lägga upp med maskstorlek 7 eller större.
Det är mycket viktigt därför att här bildas ovanligt stora maskor.
Maskorna mellan nålhakarna och avstrykargallret är tillräckligt stora och Du kan vara säker på att nålarna glider över nylontråden när Du stickar nästa varv.

Är maskorna för små, dras inte nylontråden tillräckligt stramt nedåt och det blir omöjligt att sticka nästa varv. Nålhakarna tar tag i nylontråden och den stickas med så släden fastnar. Du får göra om upplägningen.

KANTMASKOR SOM INTE STICKAS.

Drar Du släden tillbaka efter att ha fört den några cm in över nålarna i B-position kan det hända att antingen de första maskorna inte stickas eller att hela varvet inte stickas. Om några maskor inte blir stickade, repa upp hela varvet. Sätt tillbaka varvräknaren och flytta över släden till andra sidan. Gör likadant om hela varvet inte stickats.

TAPPADE MASKOR I SIDORNA

Tappade maskor i sidorna uppstår när garnet inte är trätt ordentligt i garnspännaren. Överflödigt mellan spännfjäders och nålarna dras inte tillbaka. Lösa maskor uppstår i kanterna på arbetet. Tappade maskor eller för stora maskor kan också uppstå om Du skjuter släden för långt över nålarna i B-position. Vid detta tillfälle dras för mycket garn från garnspännaren. Du har för mycket garn mellan släden och arbetet. Detta kan förhindras om Du alltid drar tillbaka garnet mot nystanet. Du ska inte dra släden för långt över nålarna. (ca 4-5 cm).

TAPPADE MASKOR INNE I ARBETET.

Det är för stor eller för liten maskstorlek.

Det är inte rätt maskstorlek för Ditt arbete.

Det är inte rätt garnsort för Ditt mönster.

TAPPADE MASKOR I MÖNSTERSTICKNING.

Det kan förekomma att Du tapper maskor i norsk eller hålmönster, kontrollera om färg 2 eller nylontråden är riktigt tradd i trådförare 2 och vänster garnspännare. Tappade maskor kan uppstå vid knutar på garnet eller om garnet är för hårt nystat. Garnet skall komma lätt från nystanet till sticket.

HUR MAN RÄTTAR TILL TAPPADE MASKOR

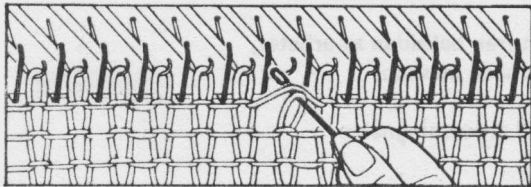

Stick ner överföringsnålen i den tappade maskan.

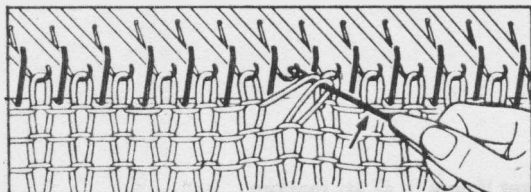

Lägg överföringsnålen i den tomma nålhaken och låt maska och tvärgarnet glida i nålhaken.

Nu är 1 maska och 1 tvärgarn i nålhaken.

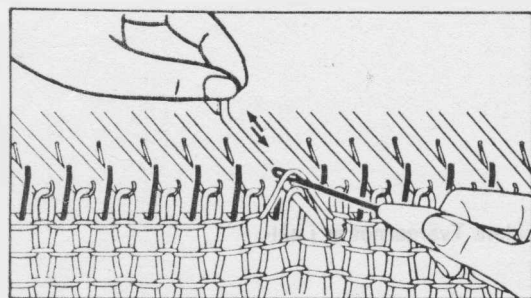

Skjut först nålen i D-position och sedan tillbaka så långt att tvärgarnet och maskan glider bakom nåltingan.

Lyft det lösa tvärgarnet över nåltingan i nålhaken, maskan är fortfarande bakom nåltingan.

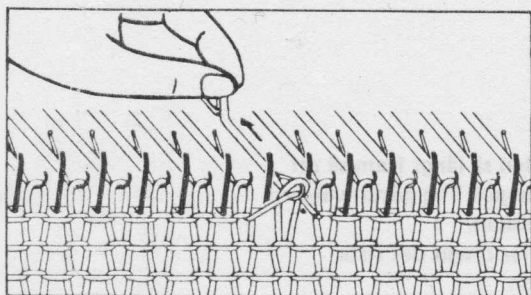

Dra nu nålen tillbaka till B-position så dras garnet genom maskan.

Skjut nålen tillbaka i riktning mot A-position, så att det uppstår en större maska.

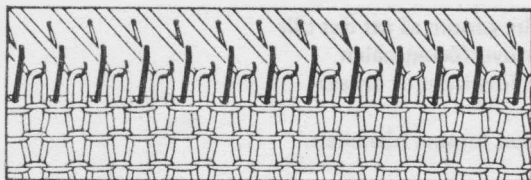

Dra arbetet litet nedåt och åt båda sidorna tills den upptagna maskan har samma storlek som de övriga.

HUR MAN RÄTTAR TILL EN TAPPAD MASKA

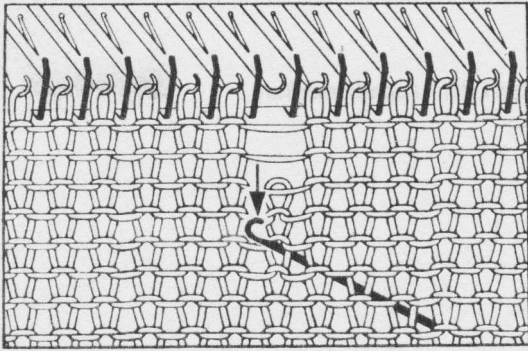

Skjut in arbetstungnålen från baksidan av arbetet, några varv under den tappade maskan.

Repa upp maskan ner till arbetstungnålen.

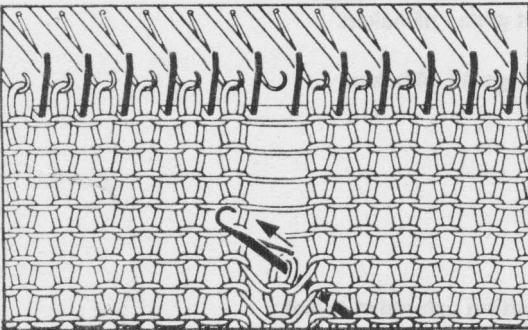

Skjut arbetstungnålen litet längre in så att maskan glider bakom tungan och tvärgarnet ligger i haken.

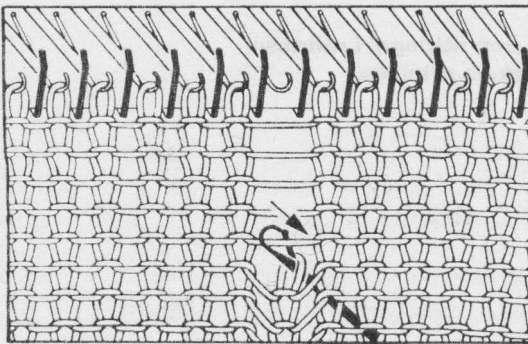

Dra tillbaka arbetstungnålen. Tvärgarnet är i nålhaken.

Dra tvärgarnet genom maskan och en ny maska har bildats.

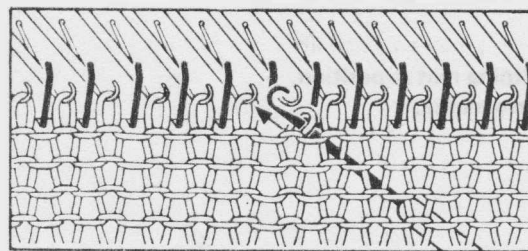

Skjut åter arbetstungnålen så långt fram så att maskan ligger bakom tungan. Tag nästa tvärgarn och dra detta genom maskan.

Upprepa detta tills Du har dragit det sista tvärgarnet genom maskan.

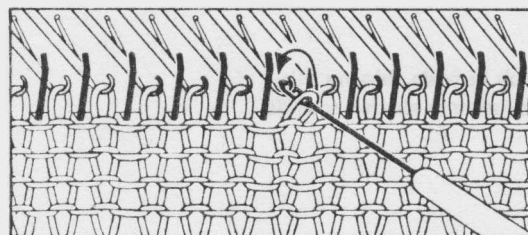

Dra den sista maskan hårt genom så att det blir en stor maska. Stick ner överföringsnålen framifrån i maskan. Dra försiktigt ut arbetstungnålen ur maskan.

Lyft maskan tillbaka i den tomma nålhaken.

Denna uppvirkning måste göras på arbetets rätsida.

UPPREPNING AV HELA VARV

Upprepningen går fort och är mycket lätt att göra.

DET ÄR IBLAND NÖDVÄNDIGT ATT REPA UPP –

Om Du har stickat för många varv

Om Du har gjort ett fel i stickningen eller i mönstret.

Om släden fastnar och Du måste dra tillbaka släden och börja om på samma varv.

Om Du har tappat en eller flera maskor mitt på varvet är det mycket lättare att repa upp 2 eller 3 varv och lyfta upp de tappade maskorna på nålarna.

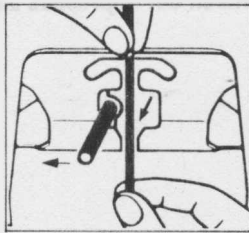

REPA UPP ENL. FÖLJANDE:

Tag garnet ur garnförelaren.

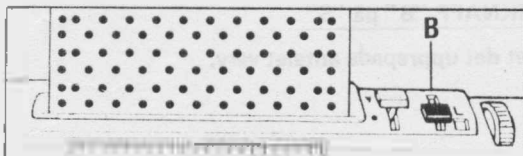

När mönsterskiftesknappen B står på L, repa upp ett jämnt antal varv.

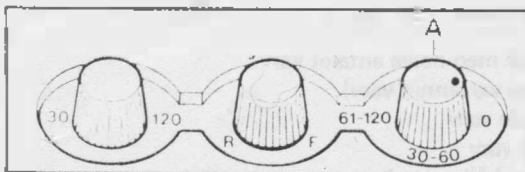

När inställningsknappen A står på 61 - 120, repa upp ett jämnt antal varv.



Se till att alla maskorna är på nålarna och att nålarna är i rak linje i B-pos.

Håll arbetet nedåt med vänster hand och drag tråden i sidled med höger hand. Se bilden.



Lyft tråden uppåt-bakåt. Maskorna från varvet under glider tillbaka i nålhakarna.

Om Du repar upp från vänster sida dras garnet åt vänster.

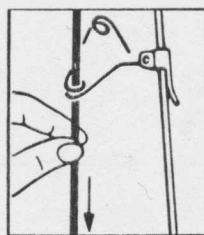
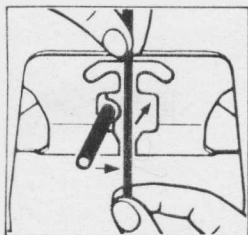

Träd garnet i garnföraren.

Drag ner allt löst garn bakom garnspännaren.

VIKTIGT: Efter upprepningen måste varvräkaren, hålkortet och stickautomaten sättas tillbaka enl. följande:

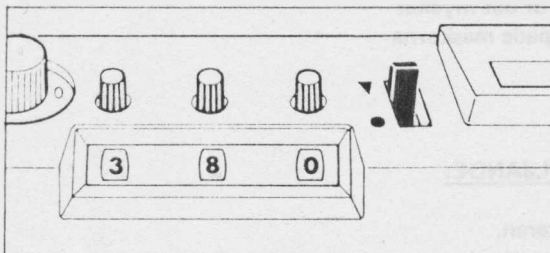

Sätt tillbaka varvräkaren det upprepade antalet varv.

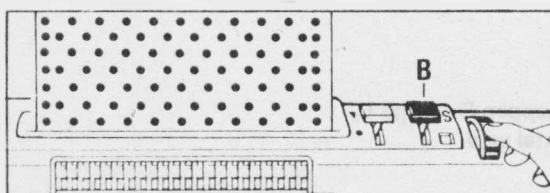

MÖNSTERSKIFTESKNAPP "B" på "S"

Sätt tillbaka hålkortet det upprepade antalet varv.

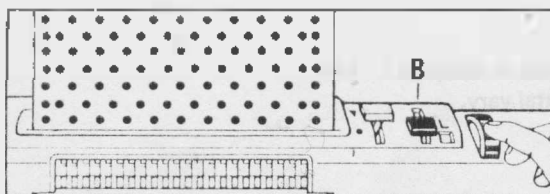

MÖNSTERSKIFTESKNAPP "B" på "L"

Sätt tillbaka hålkortet med halva antalet varv (kortet flyttar sig bara vartannat varv).

Exempel: 3 felstickade varv
repa upp 4 varv
sätt tillbaka hålkortet 2 varv.

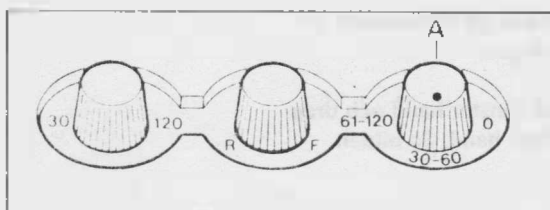

VARVVISARKNAPPEN A på 30 - 60

Sätt tillbaka mönstret det upprepade antalet varv.

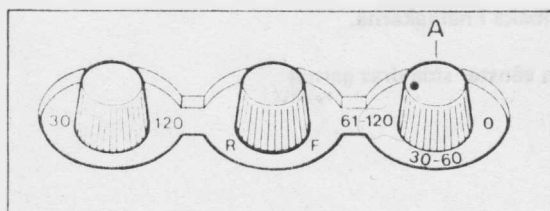

VARVVISARKNAPPEN A på 61 - 120

Sätt tillbaka mönstret halva antalet varv.

HUR MAN FÅR IN MÖNSTRET I MÖNSTERBLOCKET

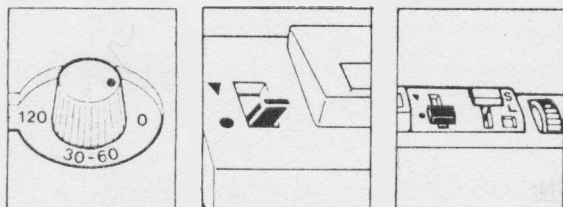

(Efter upprensning m.m.)

Följande sätts ur funktion:

Stickautomaten, genom att sätt varvvisarknappen på 0

Varvräknarknappen på ●

Kortutlösaren på ●

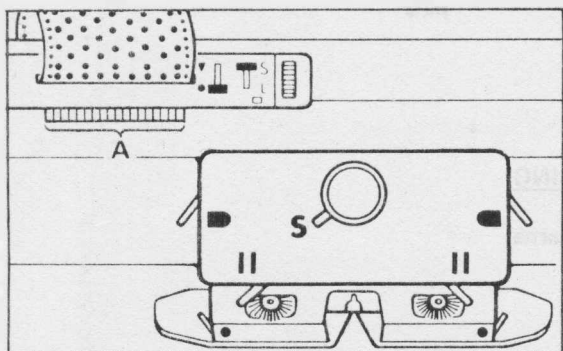

båda sidlyftarna på ■
mönsterväljaren på S
båda förlyftarna på II

Se till att nålarna är i B-position.

Drag släden en eller två gånger över nålbädden och stanna i den sida garnet är.

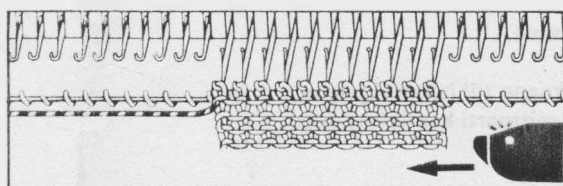

Om garnet är i motsatt sida, drag släden en gång över nålbädden.

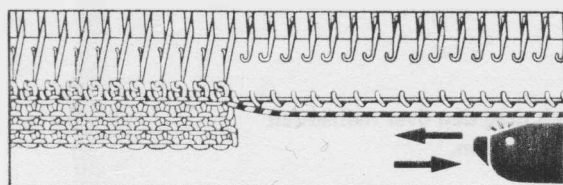

Om garnet är i samma sida, drag släden två gånger över nålbädden.

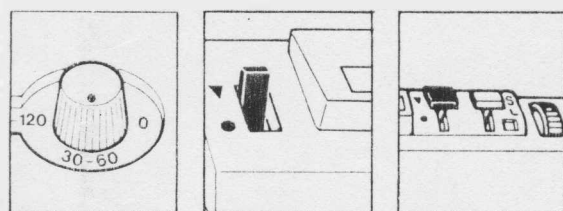

Följande sätts i funktion:

Varvvisarknappen sätts på önskat antal varv.

Varvräknarknappen sätts på ▼

Kortutlösaren sätts på ▼

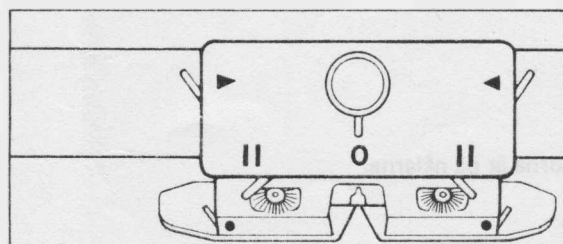

Sidlyftarna, förlyftarna och mönsterväljaren sätts efter mönsterinstruktionen.

Fortsätt stickningen.

OM SLÄDEN FASTNAR

Det kan hända att släden fastnar mitt i ett varv, men bli inte nervös.

Försök aldrig flytta släden med våld, gör följande:

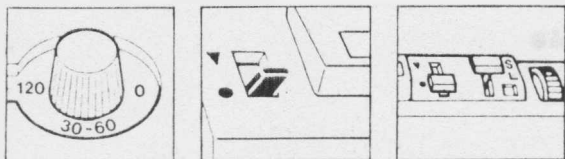

SÄTT UR FUNKTION:

Varvisarknappen	på 0
Varvräkarknappen	på ●
Kortutlösaren	på ●

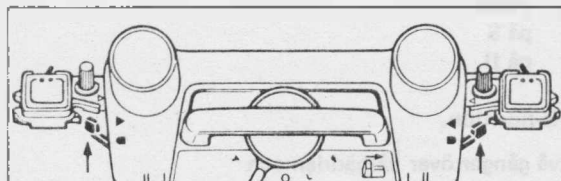

VID MOTIVSTICKNING

Tag bort motivkammarna.

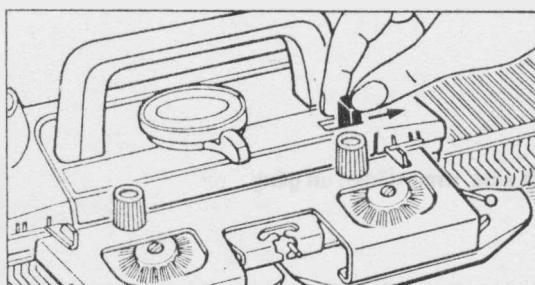

Tag garnet ur garnföraren.

Skjut slädens utlösarknapp till höger (i pilens riktning) och slädens mittparti kan lyftas upp.

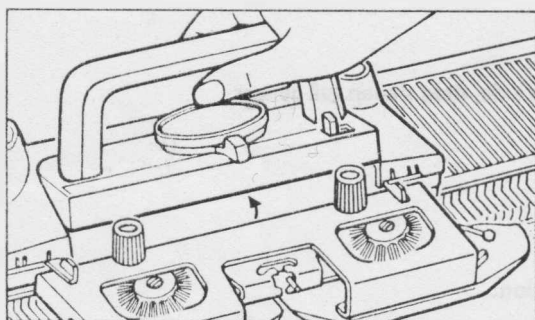

Håll släden upprätt och drag den över nålbädden i samma riktning den kom från.

Skjut slädhandtaget bakåt tills släden kommer i rätt position.



Repa upp det påbörjade varvet.

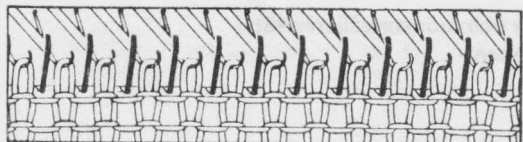

Se efter att alla maskorna är på nålarna.

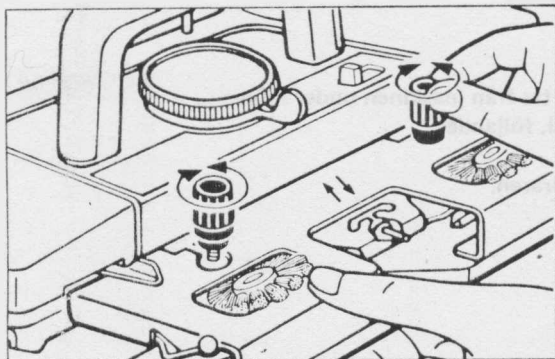

Om garnet är snott runt garnföraren eller de runda borstarna lossas skruvarna och avstrykaren tages av.

Tag loss garnet.
Sätt avstrykaren på släden.

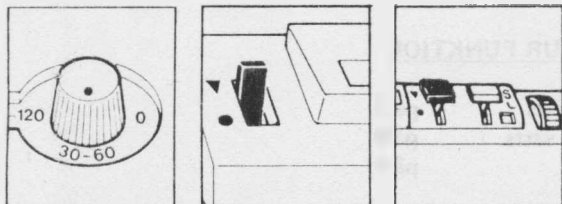

Sätt följande i funktion:

Varvisarknappen sätts på önskat antal varv.

Varvräknarknappen sätts på ▼

Kortutlösaren sätts på ▼

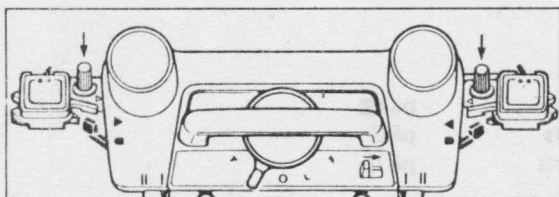

VID MOTIVSTICKNING

Sätt på motivkammarna.

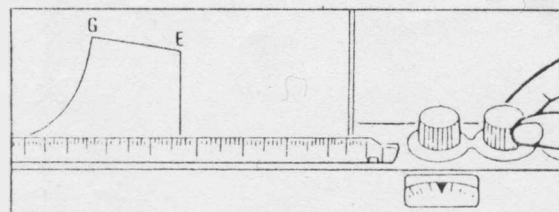

Sätt tillbaka mönstret lika många varv som Du repat upp.

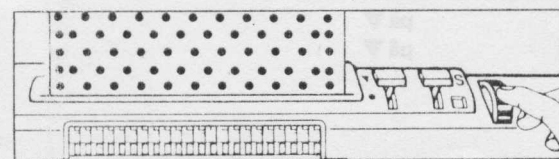

Sätt tillbaka hålkortet lika många varv som Du repat upp.

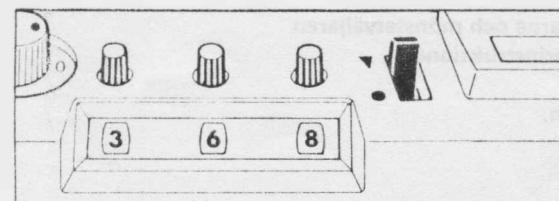

Sätt tillbaka varvräknaren lika många varv som Du repat upp.

OM SLÄDEN TILLFÄLLIGT TAS FRÅN MASKINEN

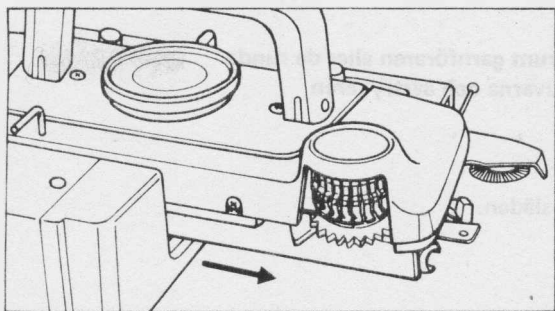

Om släden tillfälligt tas från maskinen under mönsterstickning, gör enl. följande:

Tag garnet ur garnföraren.

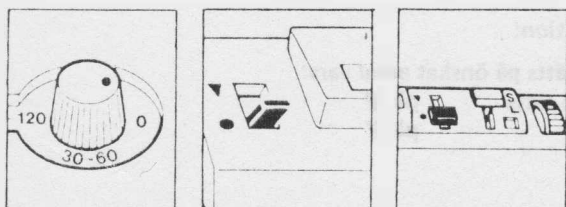

SÄTT FÖLJANDE UR FUNKTION

Varvisarknappen sätts på 0
Varvräkknappen sätts på ●
Kortutlösaren sätts på ●

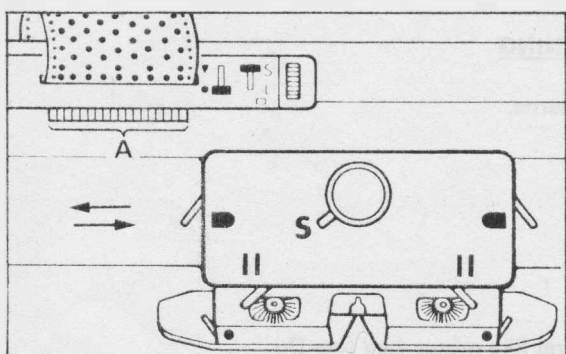

Båda sidlyftarna sätts på ◀
Mönsterväljaren sätts på S
Båda förlyftarna sätts på II

Se till att nålarna är i B-position.

Drag släden en eller två gånger över nålbädden och stanna i samma sida som garnet.

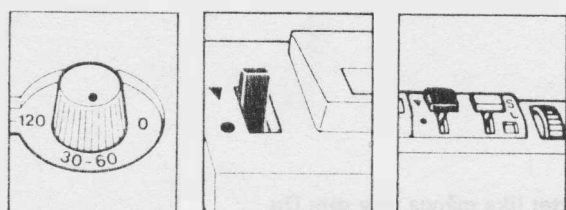

Sätt följande i funktion:

Varvisarknappen sätts på önskat antal varv.
Varvräkknaren sätts på ▼
Kortutlösaren sätts på ▼

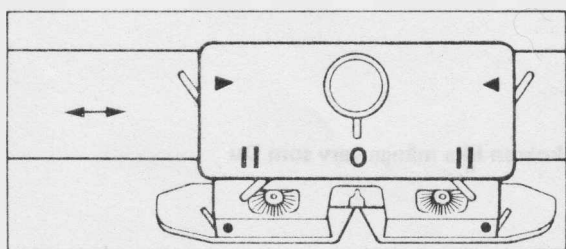

Sidlyftarna, förlyftarna och mönsterväljaren ställs in enl. mönsterinstruktionen.

Fortsätt stickningen.

OM GARNET HAR FASTNAT I MÖNSTERBLOCKET

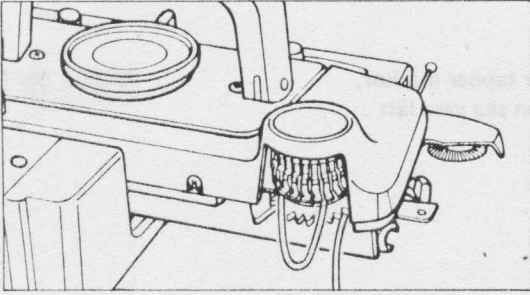

Alltid när Du sticker hålls maskinens baksida fri från garn.
Skulle garnet mot förmodan fastna i mönsterblocket blir mönstret givetvis fel.
Skjut halva släden utanför nålbädden (se bild) så att mönsterblocken blir fria.

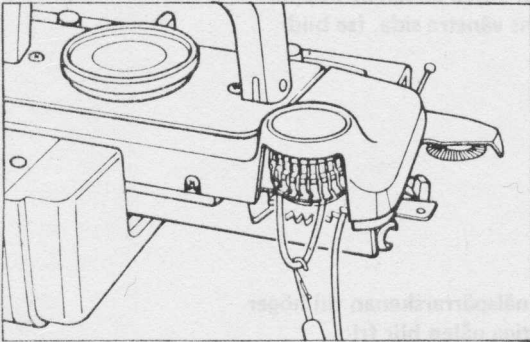

Garnet avlägsnas försiktigt med virknälen.

OBS! Använd inte våld, det kan skada maskinen.

Om detta händer under mönsterstickning, gör som beskrivs på sid 146.

SLÄDEN GÅR TRÖGT

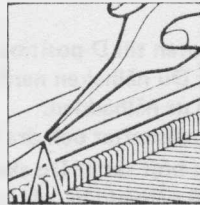
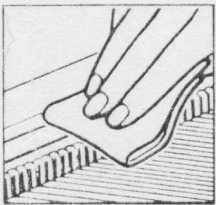

Maskinen behöver rengöras och smörjas.

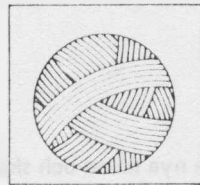
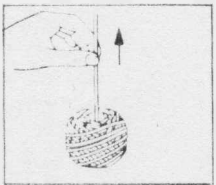

Garnet är nystat för hårt eller det är fel garn Du använder. (se sid 7)

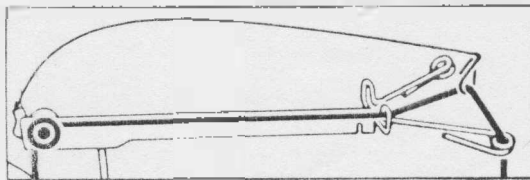

Garnspännaren är felträdd (se sid 9)

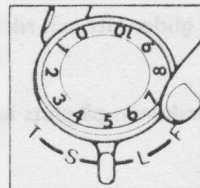
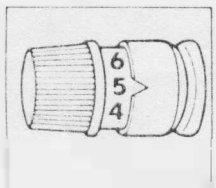

Garn-och maskspänningar är felinställda (se sid 11)

HUR MAN BYTER EN NÅL

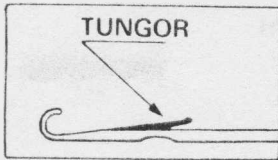

Nål med felaktiga tungor orsakar fel eller tappar maskor, därför ska dessa nålar bytas ut. Nåltungan ska vara lätt rörlig och ligga över nålhaken.

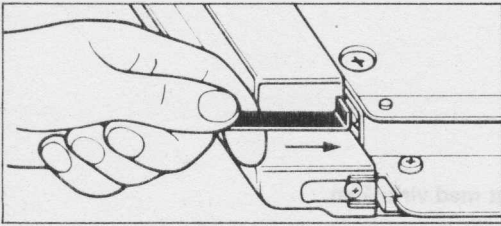

Om den felaktiga tungan är i vänster sida om mitten; skjut med den böjda änden av kopparplåten från nålbäddens vänstra sida. (se bild)

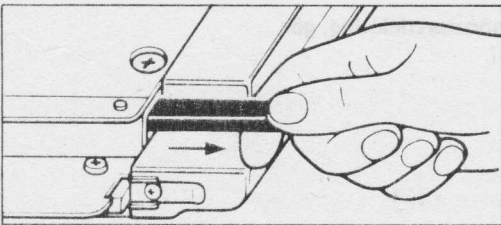

Drag med handen ut nålsärrarskenan till höger så långt att den felaktiga nålen blir fri.

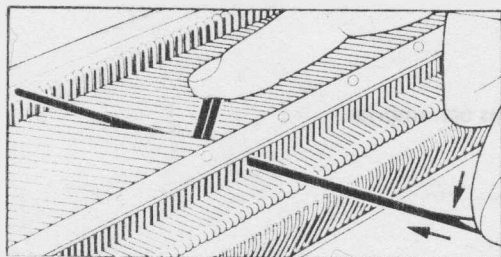

Skjut nålen med nålfoten till D-position. Med tummen trycker Du nålhaken neråt, så att nålskaftet trycks upp ur nålbädden. Tag nålen i änden av nålskaftet och dra den ur nålbädden. Är skaftet böjt sätter Du skaftet på nålen i förarskenan på nålbädden och böjer det i sitt rätta läge.

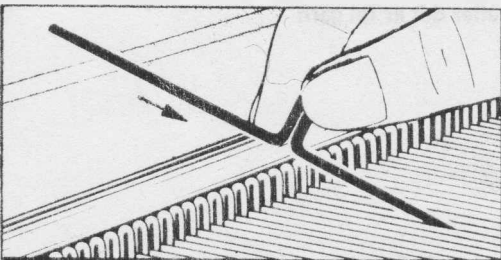

Öppna tungan på den nya nålen och skjut den i pilens riktning i förarskenan till D-position. Låt skaftet glida i nålbädden och skjut tillbaka nålen till A-position.

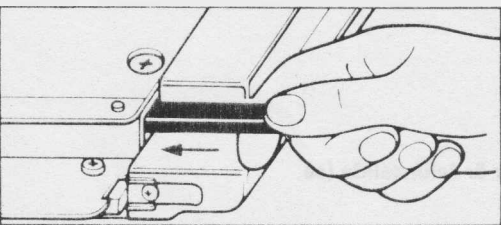

Kontrollera att nålen glider lätt och riktigt i nålbädden.

Skjut sedan nålsärrarskenan på plats igen.

RENGÖRING AV MASKINEN

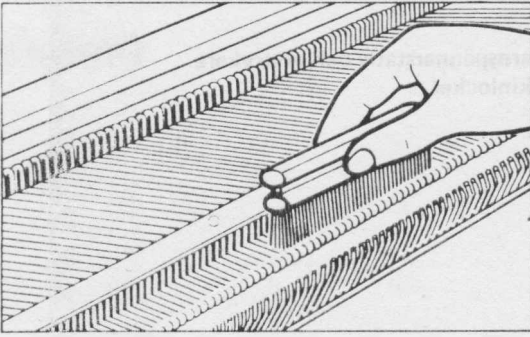

Tag bort släden från nålbädden och gör den ordentligt ren. Skjut alla nålarna till D-position och ta med den lilla borsten bort allt ludd och damm från nummerplattan.

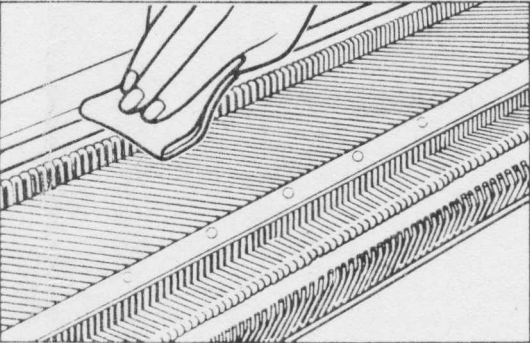

Avlägsna garnet som ev. har fastnat på borstarna på avstrykarplattan.

Med ett fuktigt papper eller en torr trasa avlägsnas alla oljerester från förarskenan och skenan under släden.

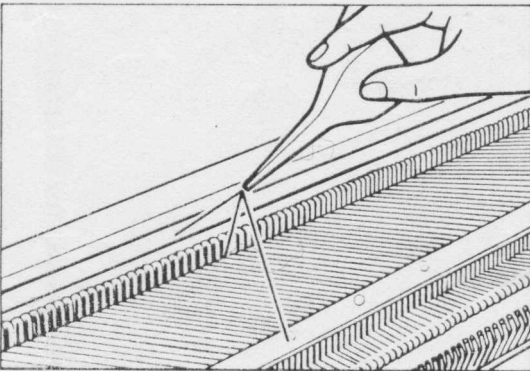

Innan Du börjar sticka igen, för Du oljekannan över förarskenan och den främre kanten på nålbädden, över vilken den vita kanten på släden glider.

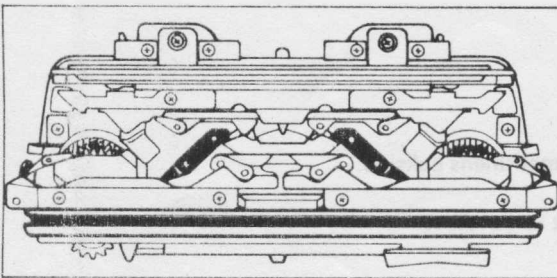

De markeringarna visar vilka delar som skall smörjas innan Du börjar stickningen.

NERPACKNING AV MASKINEN

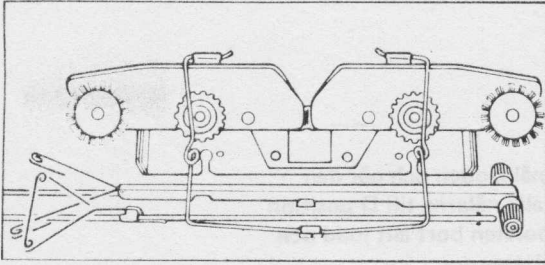

Tag garnspännare, garnspännarstativ och avstrykare och lägg dessa i maskinlocket.

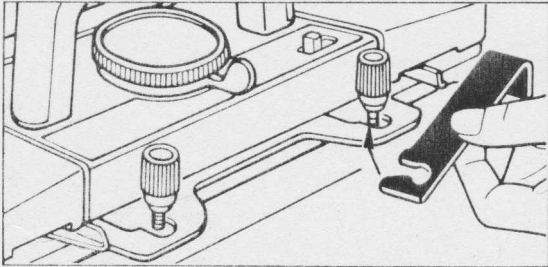

Läs fast släden med låsplattan.

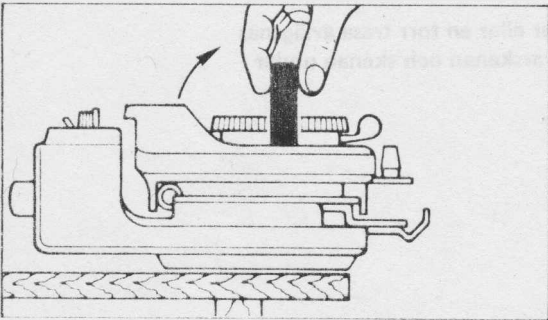

Vik ner slädhandtaget (i pilens riktning)

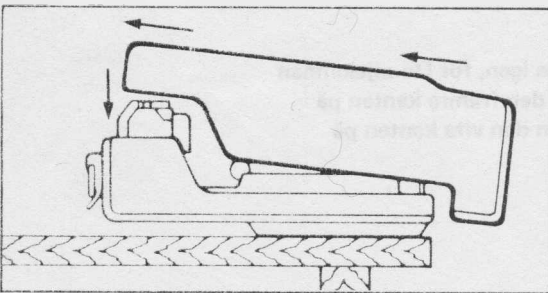

Lägg locket över nålbädden.

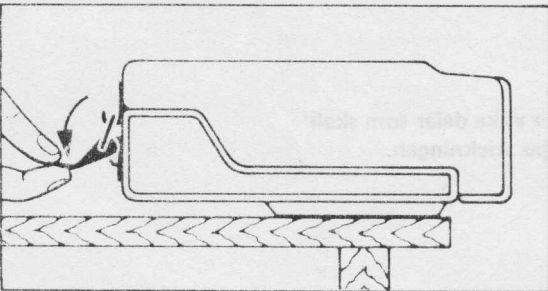

Stäng båda läsen på maskinens baksida.

Ställ maskinen på ett torrt ställe.

ALFABETISKT REGISTER

Behandling av färdiga plaggdelar	105
Garnförberedelse	7
Garnspännaren	8
Garnspänning	11
Trådning av 1 färg	10
Trådning av 2 färger	9
Handförning av garn	53
Maskinens inställning vid slätstickning	5
Maskspänning	11
Montering av plagg	134
Mönsterstickning	27
Isättning av hålkort	28
Mönsterpanelens funktion	33
Nålarrangemang	30
Stickinstruktion	30
Enstaka motiv	46
Isättning av motivkammor	49
Isättning av punktkammor	50
Trådning för motivstickning	32
Variation på motivstickning	50
Fangmönster 1 färg	36
Fangmönster 2 färger	38
Hålmönster	39
Trådning för hålmönster	41
Knipplingsmönster 1 färg	34
Knipplingsmönster 2 färger	35
Norska mönster	31
Isättning av punktkammor till norska mönster	52
Trådning för norska mönster	32
Platinmönster	42
Trådning för platinmönster	43
Vävmönster	44
Isättning av punktkammor till vävning	52
Trådning för vävmönster	45
Färgskiftarvisare	47
Garnlyftare	48
Nerpackning av maskin	150
Nålpositioner	6
Nåluppställning	6
Nödvändiga råd	26
Byte av nål	148
Hur man får in mönstret i mönsterblocket	143
Om garnet fastnar i mönsterblocken	147
Om släden fastnar	144
Om släden går trögt	147
Problem vid uppläggning	137
Problem vid stickning	26
Rengöring av maskinen	149

Stickautomat	108
Maskkala, isättning	111
Mönsterdiagram, isättning	109
Stickautomat, beskrivning	109
Stickbeskrivning för barnbyxor	129
Stickbeskrivning för damkjolar	124
Stickbeskrivning för koftor med rund eller V-ringad hals	119
Stickbeskrivning för tröjor med rund eller V-ringad hals	112
 Stickinstruktioner	 66
Fickor	66
Framkant med knapphål, färdigställande	89
Framkant, rak med knapphål	87
Framkant, rak utan knapphål	36
Framkant, vägrät med knapphål	91
Framkant, vägrät utan knapphål	90
Hjälpförare	104
Halskant, för rund halsringning	84
Halskant för V-ringning	85
Halsringning, rund	71
Halsringning, V-formad	78
Kanter, dubbla, stickade med olika nålarrangemang	59
1 x 1 resår	62
2 x 1 resår	63
3 x 1 resår	64
Kanter, dubbla, stickade på varje nål	56
Kanter, udd	57
Knapphål, små	92
Knapphål, stora, metod 1	93
Knapphål, stora, metod 2	94
Knapphål, stora lodräta	88
Maskprov	95
Maskprov, mätning	101
Maskprov, på varannan nål	104
Maskskalor	102
Uppläggnig, sluten	23
Uppläggnig, öppen	12
Varvräkneinställning	103
 Uppackning av maskin	 2