

LIVRET D'INSTRUCTIONS

SILVER LK 150

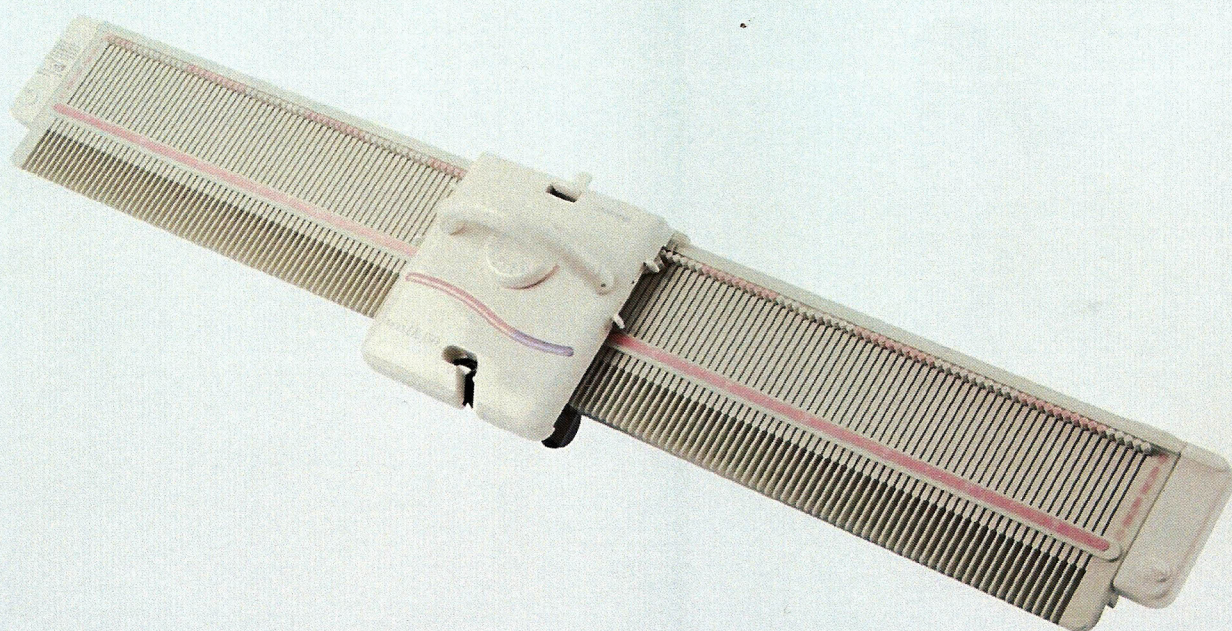

COMMENT MONTER LA MACHINE

Enlevez les deux serre-joints, le guide de tension, le compte rangs, le socle, le support et le guide tension du carton.

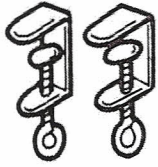

Serre-joints

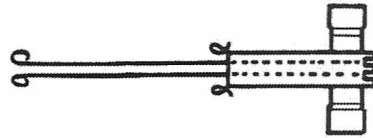

Ensemble pêcheur tensions

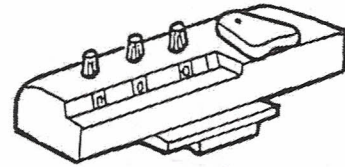

Compte rang



Socle du support



Support

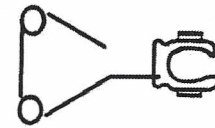

Guide fil

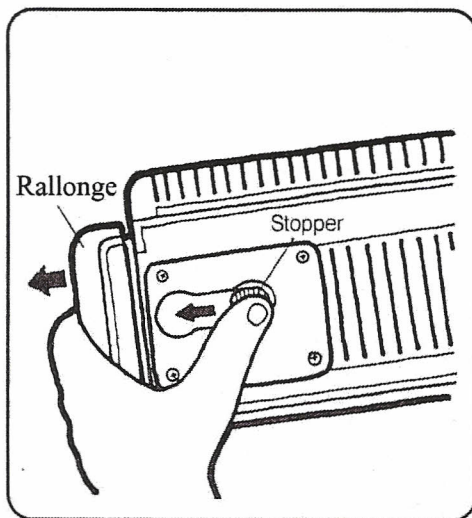

Les côtés du chariot servent à agrandir la fonture. Utilisez-les quand vous devez tricoter avec plus de 100 aiguilles.

Pour l'utiliser :

Appuyez sur le bouton situé en dessous des aiguilles et retirez le chariot de la machine. Pour les assembler, emboîtez-les simplement.

Note : Si vous avez de la difficulté à les rassembler, appuyez sur le bouton tout en assemblant la machine.

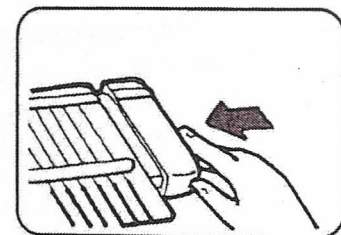
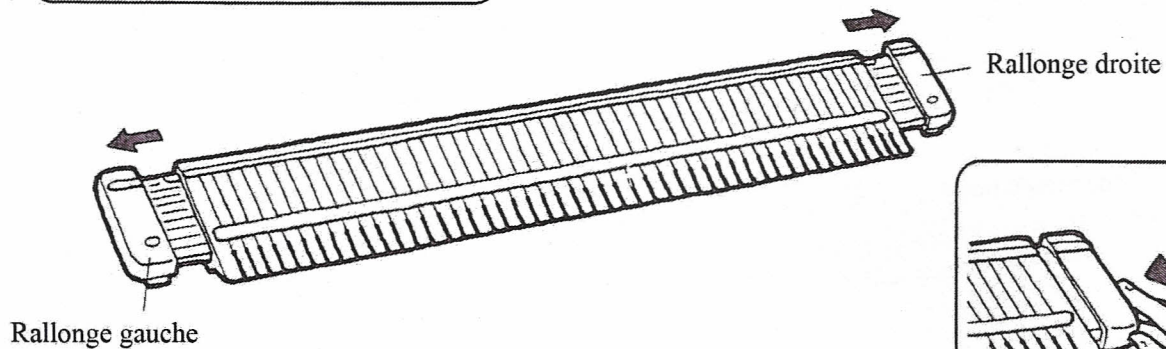

Tournez les
pêcheurs jusqu'à
cette position,
vous entendez
alors un clic.

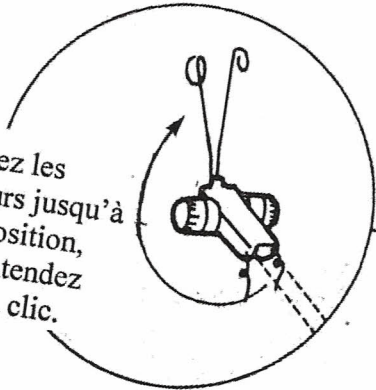

Positionnez le
compte rang.

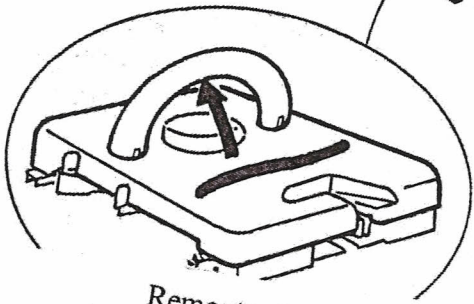
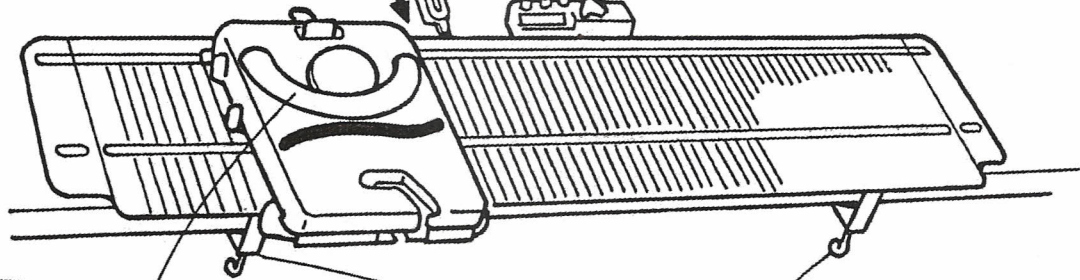
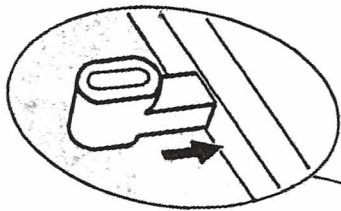
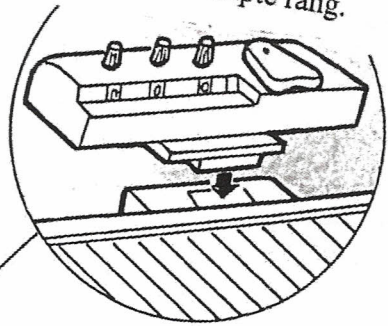

Remontez la
poignée dans cette
position.

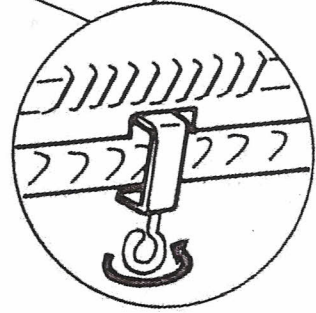

NOMS ET FONCTIONS DE CHAQUE PIECE

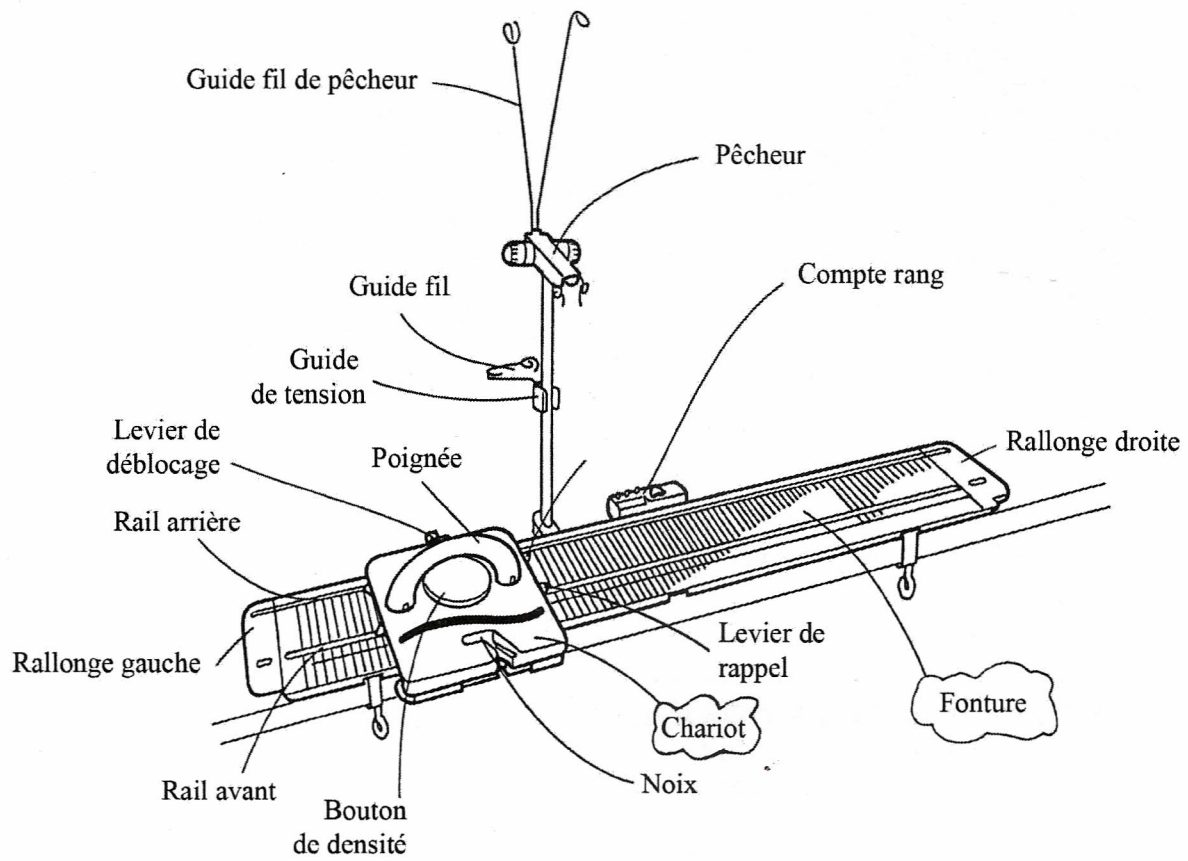

Aiguille

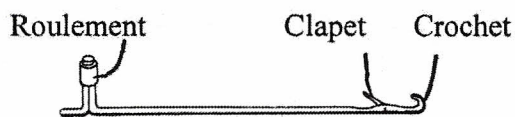

Le lecteur de patron électronique optionnel KR10 est disponible pour cette machine.

Cela vous permet de tricoter des vêtements sans programmation difficile due à la forme.

Quand vous utilisez deux fils de laine différents, attachez les crochets de mise en attente du fil de chaque côté de la fonture.

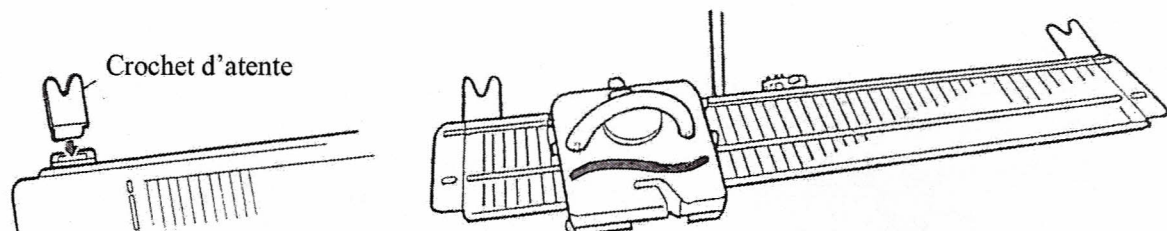

COMMENT ENLEVER LE CHARIOT

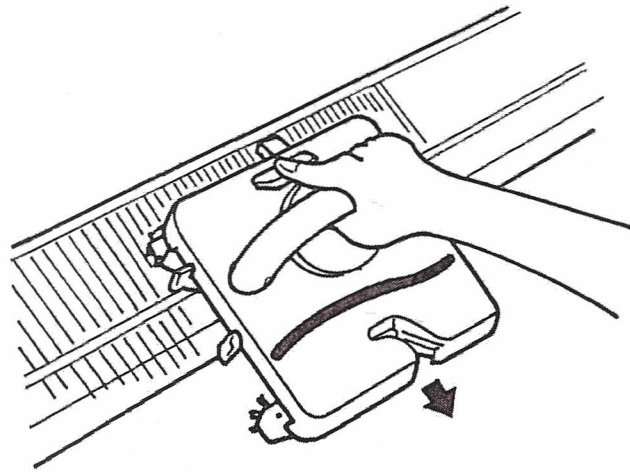
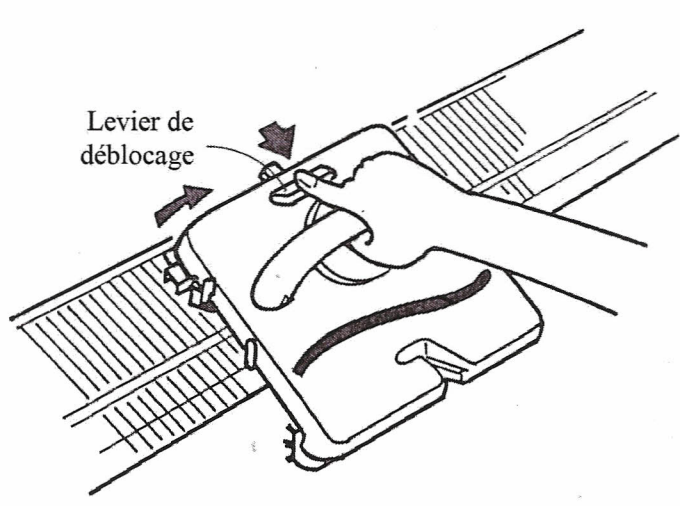

① Tirez le levier de déblocage vers vous et enlevez l'arrière du chariot.

② Enlevez le chariot vers l'avant.

COMMENT REMETTRE LE CHARIOT

Méthode 1

Mettez la glissière de chariot A sur le rail à l'arrière du chariot horizontalement sur la fonture. Veillez à ce que le chariot glisse doucement sur la fonture

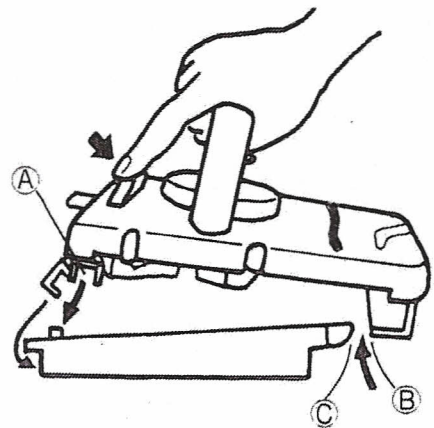
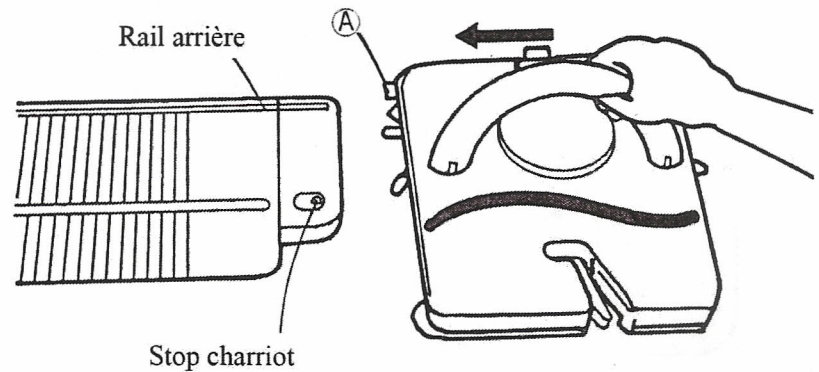

Méthode 1

Alignez les aiguilles en position A. En poussant vers l'avant le levier de déclenchement, positionnez la partie B dans le crochet C et positionnez la rainure du chariot A dans le rail arrière.

POSITIONS DES AIGUILLES

Les lettres A, B, C et D, aux deux extrémités de la fonture, montrent les différentes positions des aiguilles. Chaque lettre indique une fonction différente pour l'aiguille dans cette position.

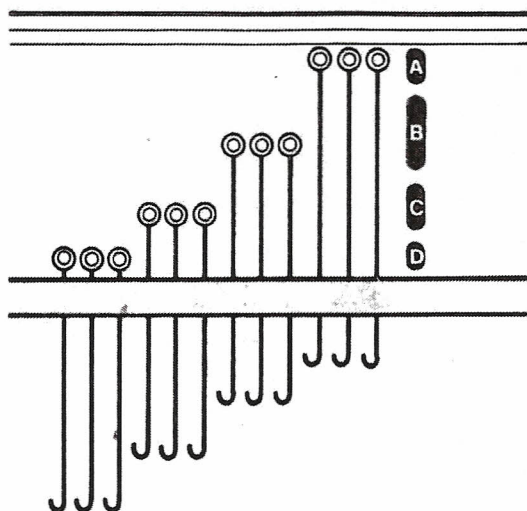

- A.....Mise en attente
- B.....Position de travail au point de jersey
- C.....Position de travail des aiguilles étant auparavant en position D.
- D.....Position d'attente pour les aiguilles en travail.

BOUTON DE DENSITE

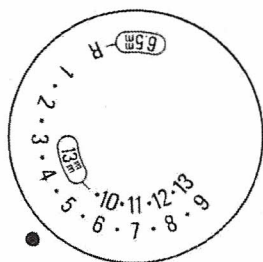

Tournez le bouton pour changer la grandeur de la maille. La figure de gauche montre la position 5.

Pour les grosses laines, utilisez une maille large, un chiffre élevé.

Quand vous positionnez le bouton de densité entre R et 9, arrangez toutes les aiguilles.

Quand vous positionnez le bouton de densité entre 10 et 13, arrangez une aiguille sur deux

NB Lorsque le bouton est placé sur 2 positions à la fois (ex : 6 et 10, 7 et 11, 8 et 12, 9 et 13), des mailles de même taille se forment sur les mêmes rangs.

R est plus étroit que 1. Quand vous tricotez l'avant et l'arrière en positionnant le bouton sur 1 ou 2, positionnez le bouton de densité sur R pour tricoter la taille et les bandes d'encolure en K1.P1.Côte.

Bouton sur 1



Bouton sur 7

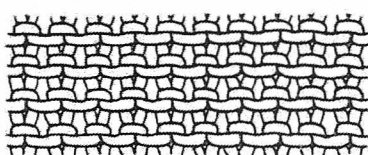

Bouton sur 13, 1 aiguille sur 2

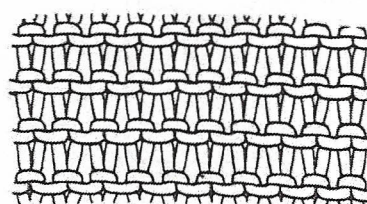

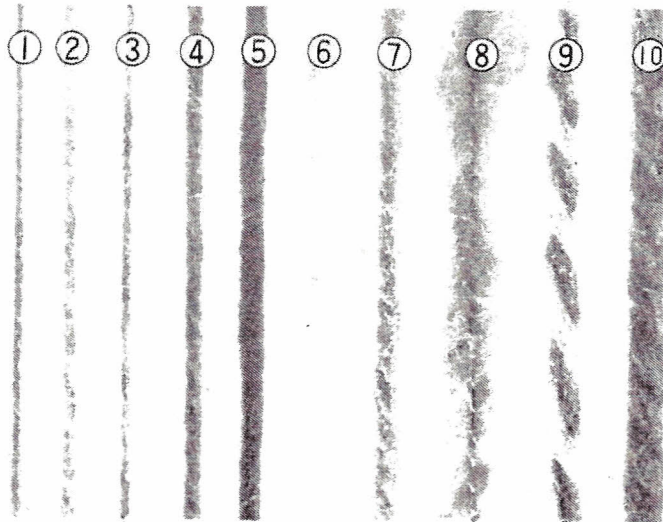

Afin d'obtenir des points d'une taille correcte ou une tension, positionnez le bouton sur le chiffre correspond à l'épaisseur de la laine.

Type de laine	Bouton de densité
1 à 2 Moyen	1 - 2
3 à 4 Epaisse	3 - 5
5 à 6 Extra épaisse	6 - 9
7 à 10 Super extra épaisse	10 - 13

LEVIERS DE COTE

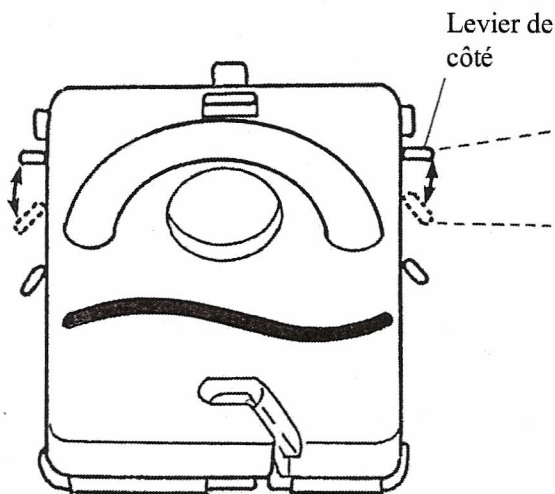

Ces leviers permettent de contrôler les aiguilles en position B.

- ▲ Tricotez avec les aiguilles en position B, notamment pour le point de jersey, point ou pour le point rempli.
- Tricotez avec les aiguilles en position B, notamment pour le point coulé ou le jacquard.

Le levier droit fonctionne quand le chariot se déplace de gauche à droite.

Le levier gauche fonctionne quand le chariot se déplace de droite à gauche.

LEVIERS DE RAPPEL

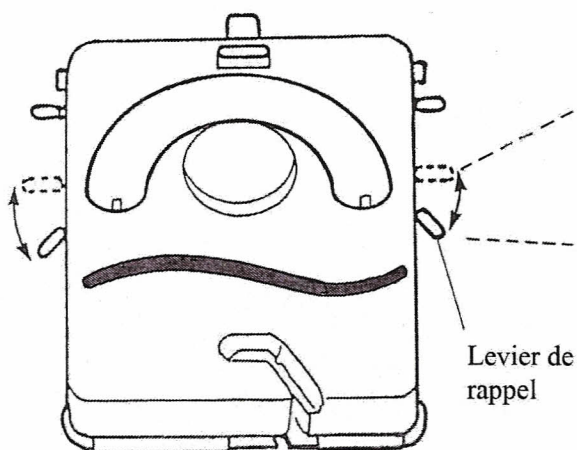

Ces leviers permettent de contrôler les aiguilles en position D.

- I Ne tricotez pas avec les aiguilles en position D. Mettre dans cette position pour les points remplis ou pour les tricots partiels.
- II Tricotez avec les aiguilles les aiguilles en position D et les aiguilles reviendront en position B.

Le levier de rappel droit fonctionné quand le chariot se déplace de gauche à droite.

Le levier de rappel gauche fonctionne quand le chariot se déplace de droite à gauche.

GUIDES FIL

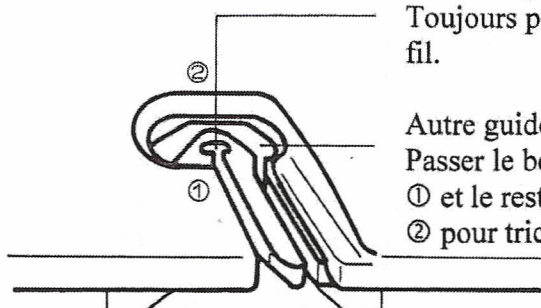

Guide fil principal (guide fil ①) —
Toujours passer le fil dans ce guide fil.

Autre guide fil (guide fil ②) —
Passer le bout du fil dans le guide fil
① et le reste du fil dans le guide fil
② pour tricoter du plating

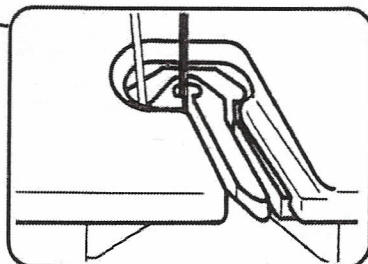
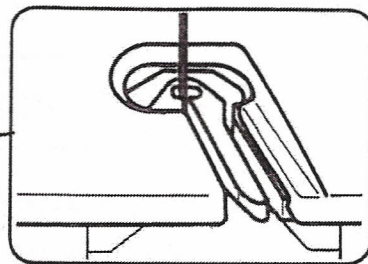

COMPTE RANG

Tournez les boutons
dans un sens ou
dans l'autre pour
sélectionner un
chiffre.

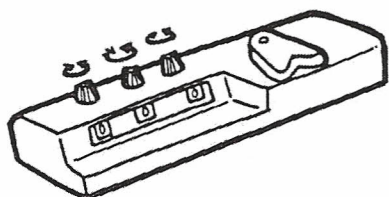

Passez le chariot devant le
compte rangs et celui-ci
compte automatiquement
les rangs tricotés.

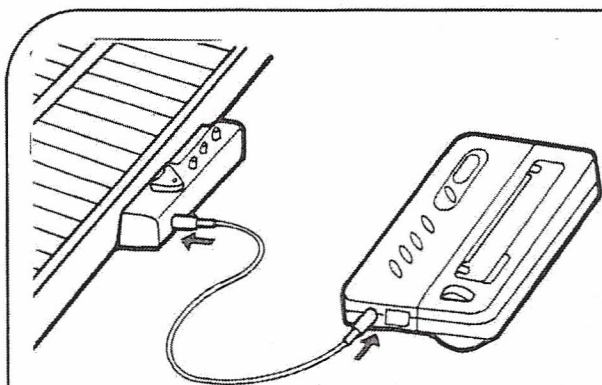
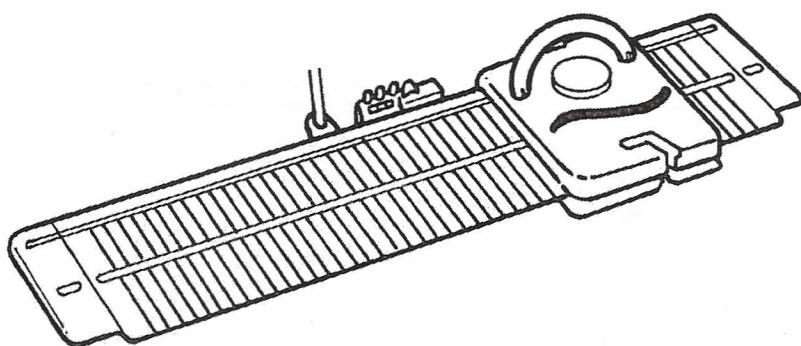

COMPTE RANGS ELECTRONIQUE (RADAR) ACCESSOIRE KR10 (Option)

Branchez le cordon d'alimentation dans la prise située sur le dessus du compte rangs et à la droite du KR10.

Note : Peu importe le sens du cordon. Les 2 embouts peuvent s'adapter sur l'une et l'autre des deux appareils.

ACCESSOIRES

Peignes de Montage (3)

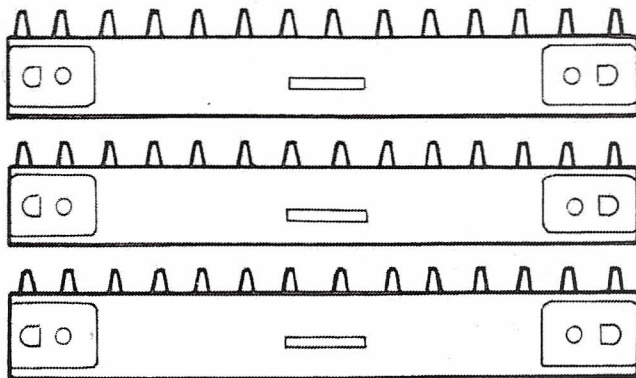

Sélecteurs d'Aiguilles (2)

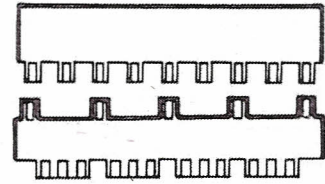

Poinçons (3)

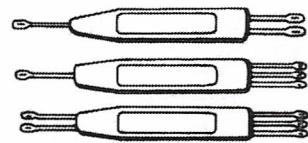

Accoupleurs de Peigne

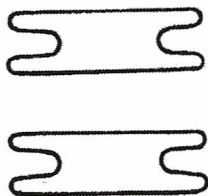

Griffes de Lisière (2)

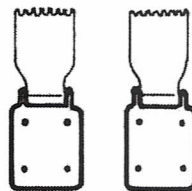

Crochet Remailleur (1)



Aiguilles de Rechange (2)

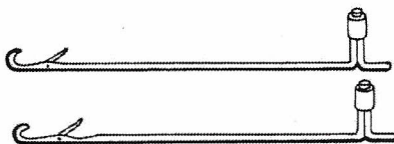

Réglette (1)

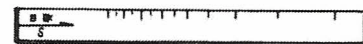

Crochets de Mise en Attente du Fil (2)



Référence unitaire 012 434 445

Aiguille à Laine (1)



Nylon de Montage (2)

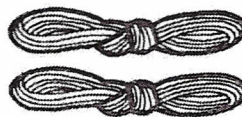

Huile (1)

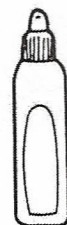

Référence 07 922 008

MONTER LES MAILLES & POINTS DE JERSEY

1. Préparer le fil

Votre machine est destinée à tricoter une grande variété de fils, du fil moyen au fil très épais. Cependant, pour débiter, il est recommandé d'utiliser un fil très épais et très doux. Il est impératif de préparer vos pelotes à l'aide d'un bobinoir. En effet, vous ne pouvez utiliser la laine telle qu'elle est présentée à la vente. De même, il est conseillé de paraffiner la laine au moment où vous préparez votre pelote.

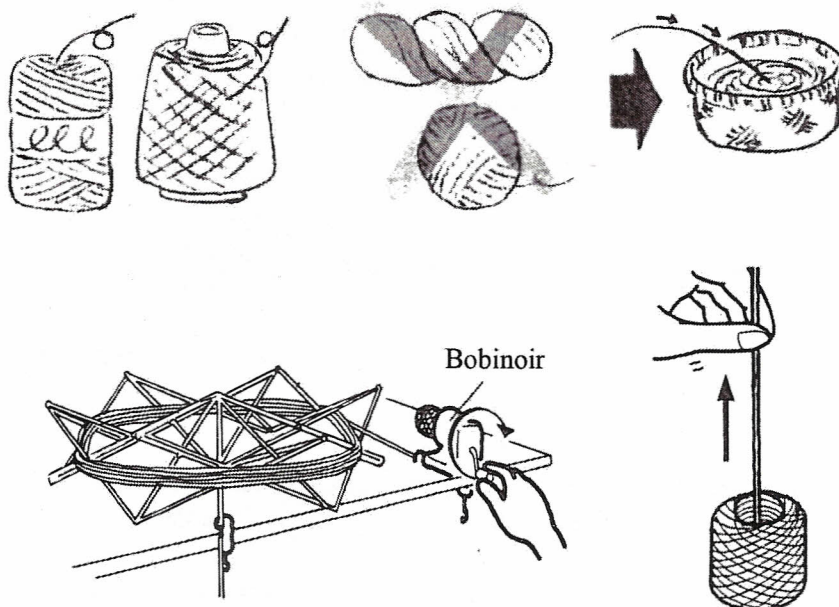

Une fois celle-ci prête, démarrez le tricot en prenant le fil au centre de la pelote.

2. Placer les aiguilles

Poussez en position « D » 30 aiguilles de chaque côté, à partir du centre « 0 » de la fonture, soit 60 aiguilles en tout. Utilisez le côté plat de votre sélecteur d'aiguille.

Mettez les 2 leviers de côtés sur la position ▲ et le levier de rappel sur II.

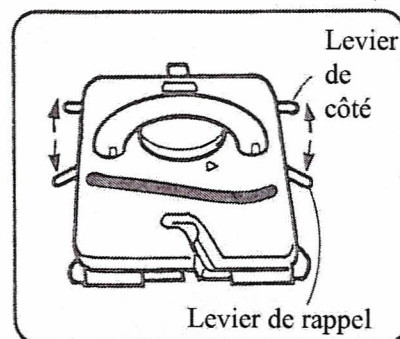
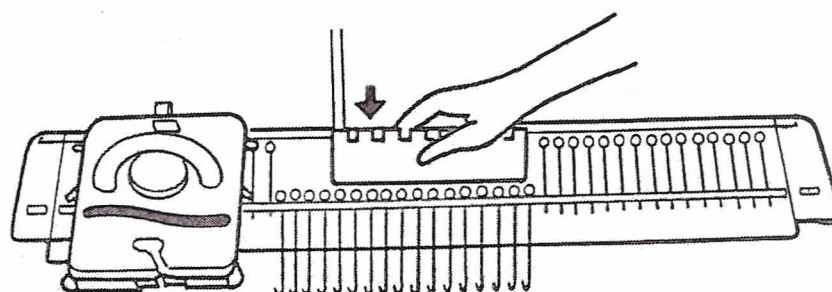

Passez votre chariot de gauche à droite lentement jusqu'à ce que toutes les aiguilles soient en position B, puis remplacez le chariot à gauche.

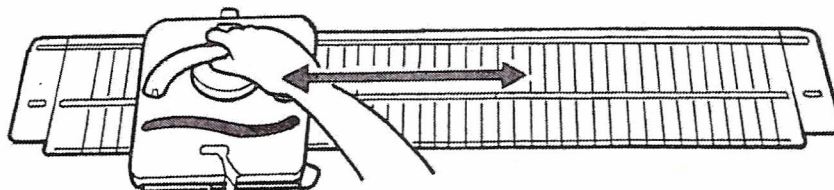

Repoussez toutes les aiguilles en A, en utilisant le sélecteur d'aiguilles 1 x 1.

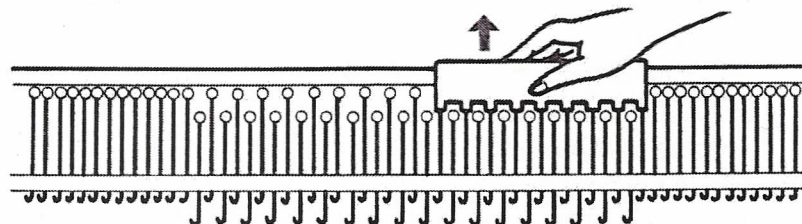

3. Enfilage

1. Réglez le bouton de tension selon la grosseur de la laine. Plus le chiffre est élevé, plus la tension est faible. Plus le chiffre est faible, plus la tension est importante.
2. Tirez le fil et ajustez la tension jusqu'à ce que le pêcheur soit en position plus ou moins horizontale comme indiqué sur le schéma.
3. Passez le fil à travers la tige.
4. Clip fil

Placez la pelote sur la table, juste derrière la tige de support. Enfilez le côté droit du bloc tension de la manière suivante.

Passez l'autre extrémité du fil dans le clip (pour la laine fine, enroulez le fil 2 ou 3 fois).

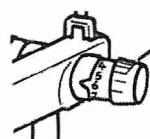

Réglage de tension

Ajustez-le en fonction de l'épaisseur de laine. Au plus le chiffre est élevé, au plus la tension est basse et inversement.

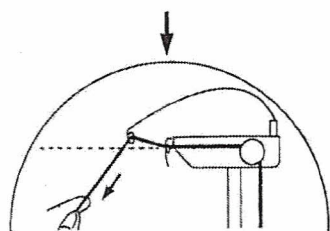

Tirez sur le fil et ajustez la tension jusqu'à ce que le pêcheur soit à l'horizontal.

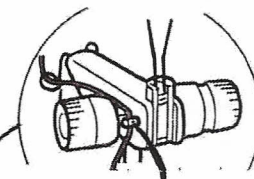

Enfilez le fil.

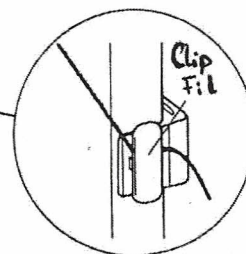

Clip Fil

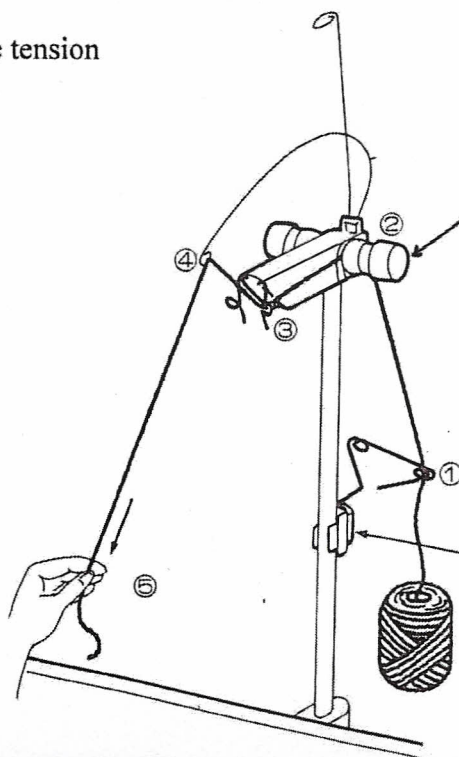

4. Passer la laine dans le guide principal

Tenir le fil à 2 mains, guidez-le dans l'orifice et placez-le dans le guide principal.

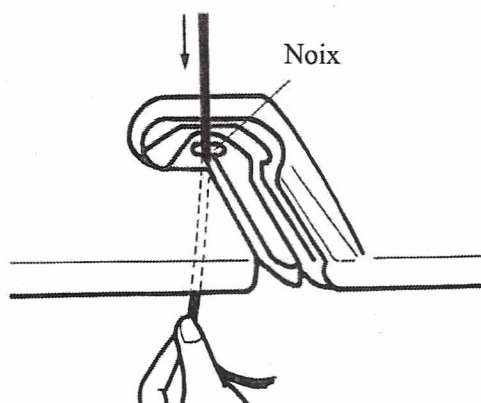

5. Tricoter un rang

Tenir le bout du fil en dessous du guide fil.

Tendez le fil en tirant l'autre bout vers le bas de la tige.

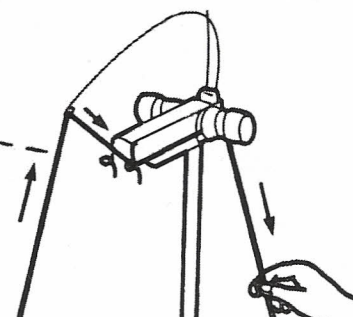
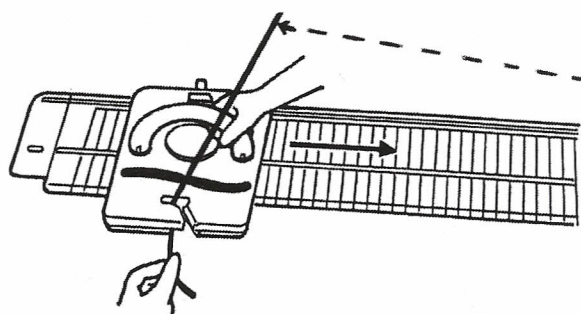

Bougez le chariot lentement de gauche à droite et les boucles se sont ouvertes entre les crochets des aiguilles et les « jacks ».



6. Accrocher les accoupleurs de peigne

Accoupleurs de peigne



Joignez les peignes de montage à l'aide des accoupleurs de peigne selon la largeur du tricot.

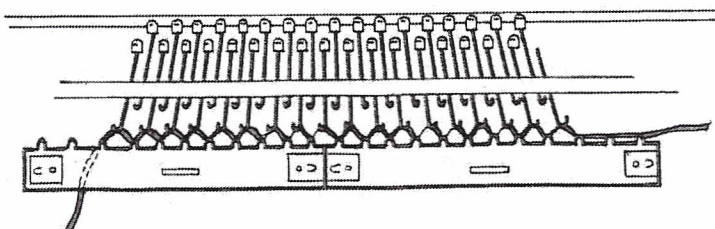
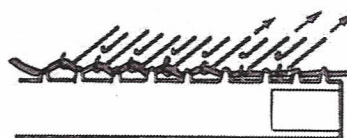

Quand les boucles rétrécissent, reculez les aiguilles une par une en position B, aiguilles sur lesquelles se trouvent les petites boucles.

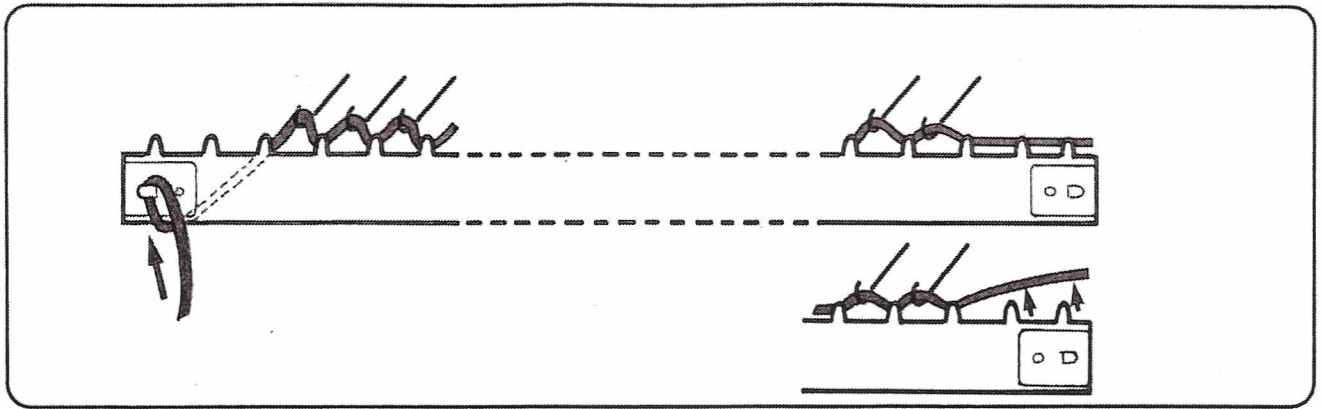

7. Repositionner les aiguilles de A en B

Amenez en B une aiguille sur deux des aiguilles positionnées en A à l'étape 2.

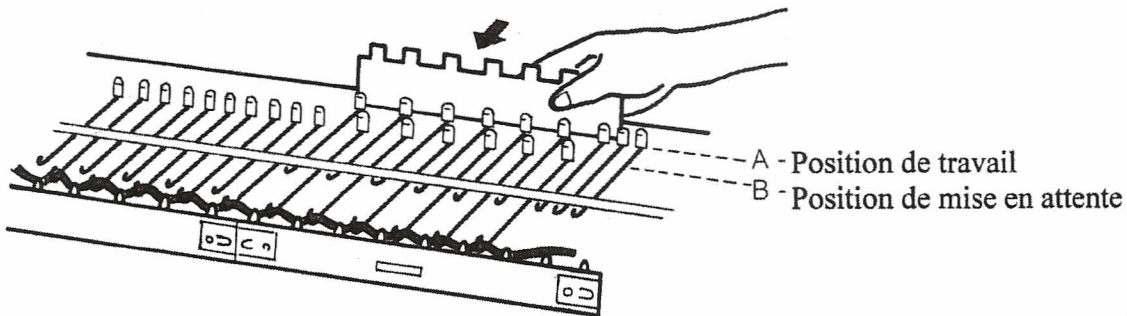

8. Tricoter au point de jersey

Positionnez le compte rang à 000 en tournant les boutons.

Déplacez le chariot à une vitesse régulière, en vous assurant que le chariot ait bien dépassé les dernières aiguilles tricotées d'environ 3~4 cms avant de tricoter le rang suivant.

Tricotez 3 rangs et accrochez les 2 griffes de lisière de chaque côté du tricot.

Continuez le tricot jusqu'à ce que le compte rangs indique 020.

Si le chariot se bloque, ne le forcez pas. (voir p 49).

Ne retournez pas en arrière sinon vous perdrez des mailles.

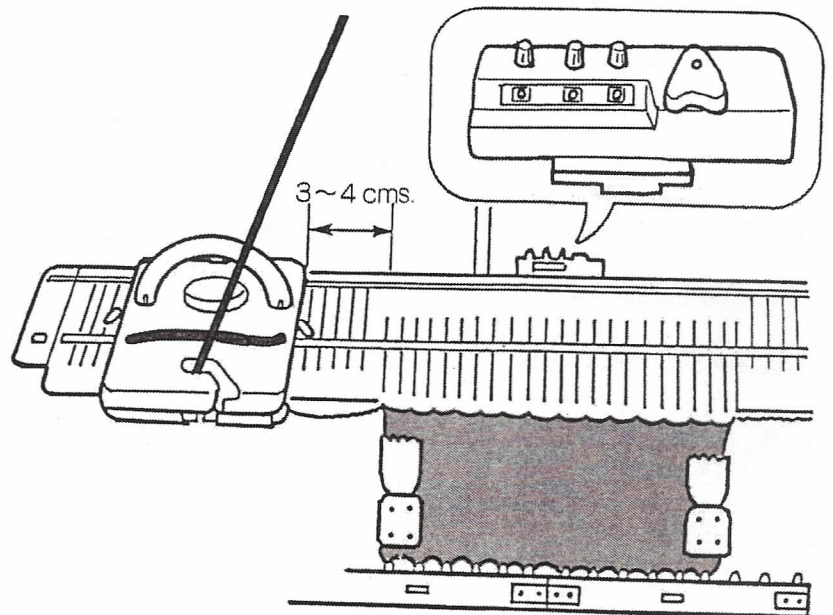

Quand vous tricotez un vêtement, bougez les accoupleurs et les griffes de lisières tous les 20~30 rangs.

9. Essai du poinçon

Tenez le poinçon comme vous le désirez.

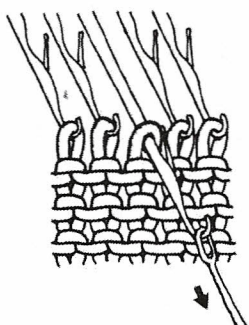
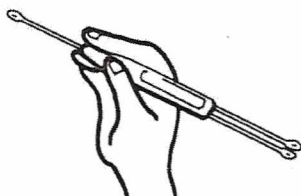

1. Accrochez un côté du poinçon au crochet d'une aiguille et tirez vers vous de façon à ce que la maille passe derrière le clapet. Ceci tout en retenant le tricot contre la machine à l'aide de l'autre main.

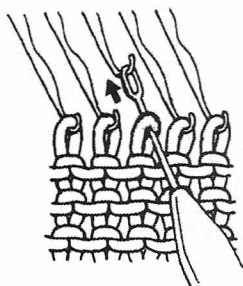

2. Repoussez l'aiguille en arrière de sorte que la maille passe sur le poinçon.

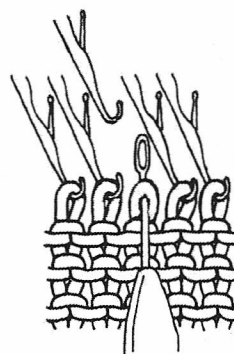

3. Levez le poinçon afin d'enlever celui-ci du crochet de l'aiguille.

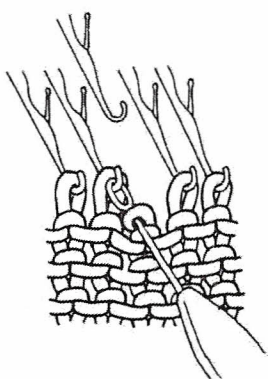

4. Accrochez le poinçon sur le crochet de l'aiguille située à côté.

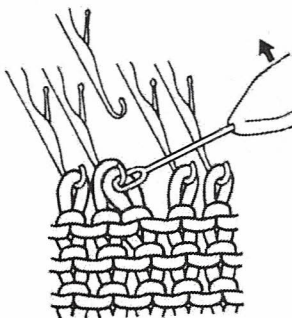

5. Faites basculer le poinçon de façon à ce que la maille glisse sur le crochet de l'autre aiguille.

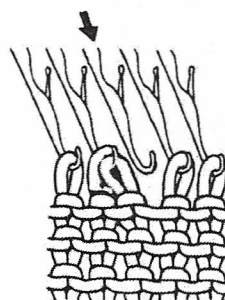

6. Remettez l'aiguille vide en place.

10. Essai du crochet remailleur

Tenez le crochet de la manière suivante :

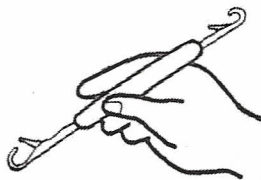

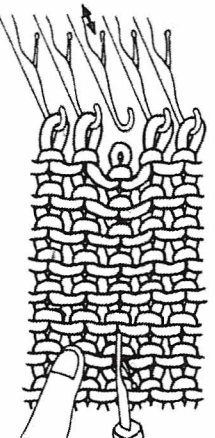
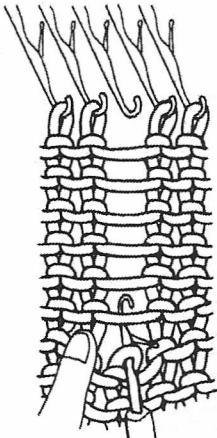
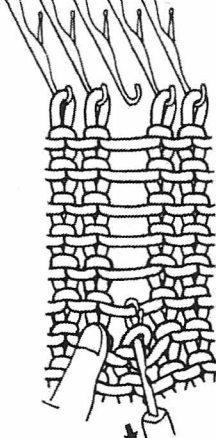
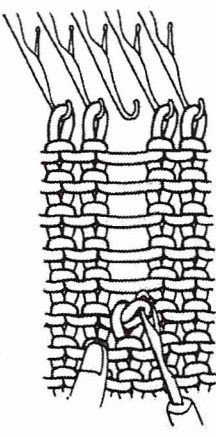
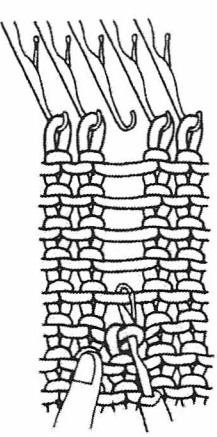
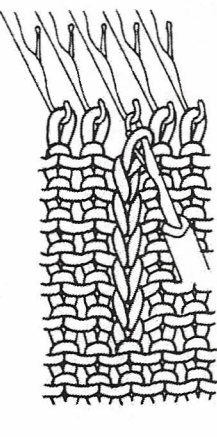
		
<p>1. Poussez l'aiguille concernée en position D puis à nouveau en position B. Insérez le crochet dans la maille 6 rangs en dessous de celui de l'aiguille.</p>	<p>2. A l'aide de vos doigts, défaites les mailles jusqu'au crochet remailleur.</p>	<p>3. Poussez le crochet vers l'arrière de sorte que la maille passe devant le loquet, puis attrapez le rang du dessus avec le crochet.</p>
		
<p>4. Tirez le crochet vers l'avant pour que la nouvelle maille se forme à travers la 1^{ère} maille.</p>	<p>5. Répétez la manipulation en remontant jusqu'à ce que la maille du dernier rang soit formée.</p>	<p>6. Repositionnez la maille sur l'aiguille vide.</p>

11. Changer de laine

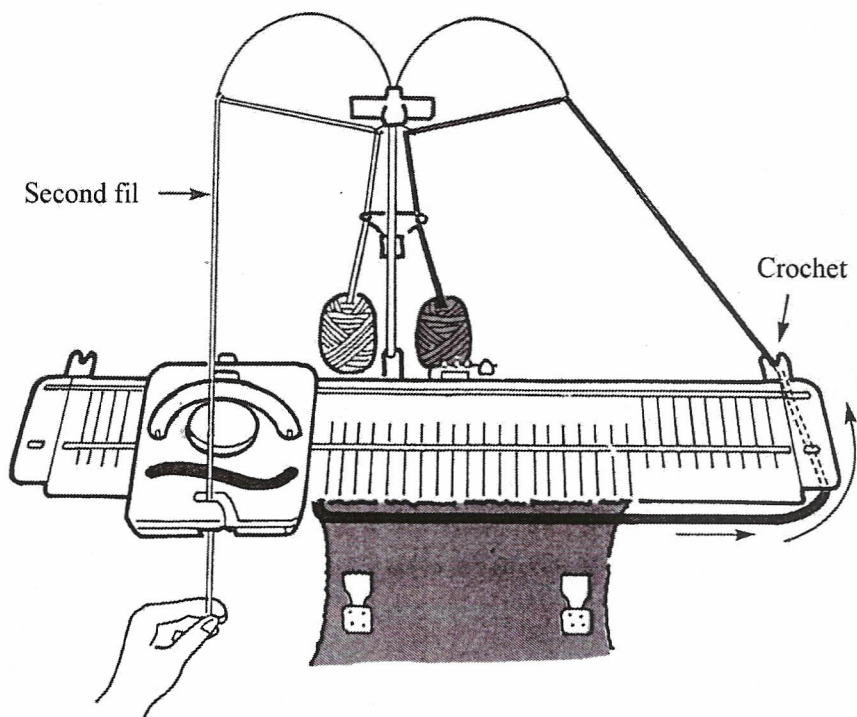

1. Enlevez le fil du guide du chariot et placez-le dans le crochet d'attente. Si le fil à changer se trouve à droite du bloc tension, vous devez utiliser le « crochet d'attente » de droite et inversement.
2. Enfilez le nouveau fil à tricoter dans le bloc tension, puis dans le guide fil et tricotez un rang.

12. Que faire quand vous êtes en fin de pelote ?

Si vous n'avez plus assez de laine pour terminer votre rang, enlevez le fil du guide fil et placez une nouvelle pelote comme indiqué ci-dessus.

Tricotez un rang en tenant le bout du fil de la main, puis nouez les 2 fils ensemble sur le bord du tricot (faire un nœud lâche).

S'il y a un nœud dans la laine, essayez de le défaire, si vous n'y parvenez pas, coupez-le partie du fil où se trouve le nœud et recommencez à tricoter comme indiqué ci-dessus.

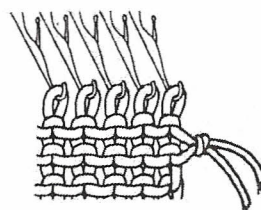

13. Enlever le tricot de la machine

1. Enlevez les peignes de montage et les griffes de lisière. Coupez le fil du guide fil.
2. Réglez le chariot pour le point de jersey et passez le chariot de façon à ce que le tricot se détache de la machine.

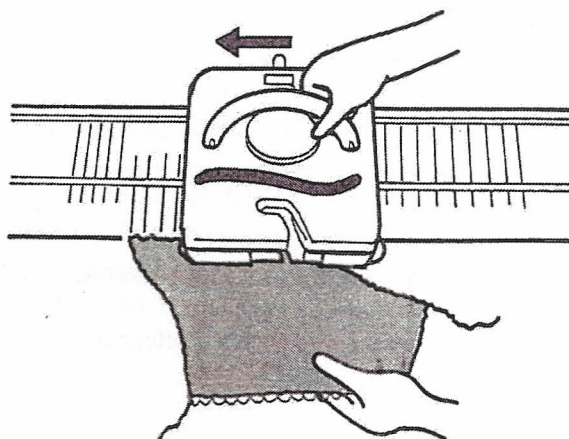
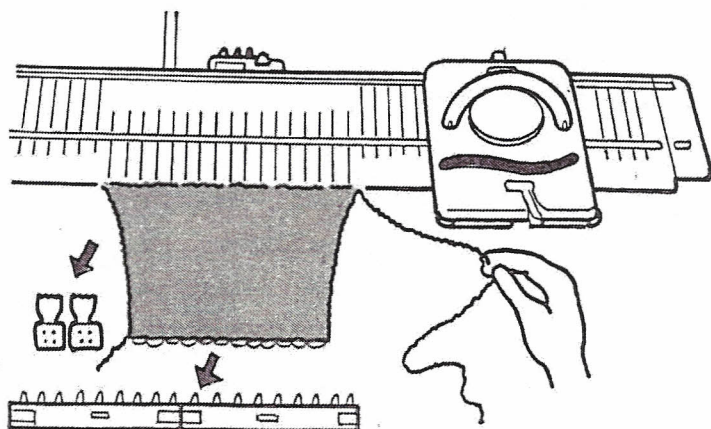

14. Tricoter avec le bouton de points entre 10~13

1. Poussez en position B le nombre d'aiguilles requises à l'aide du côté 1 x 1 du sélecteur d'aiguilles.

Note : Il y a 2 groupes de chiffres sur la réglette de la fonture.

Suivez la série du dessus quand vous tricotez avec toutes les aiguilles.

Suivez la série du dessous quand vous tricotez avec une partie des aiguilles.

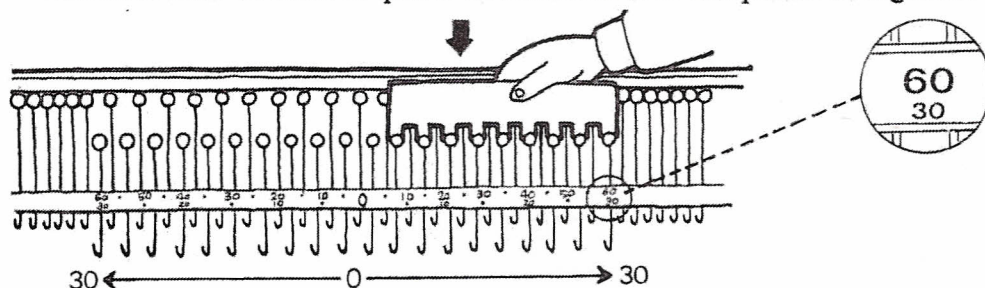

2. Mettez le bouton de points sur l'un des chiffres entre 10~13.

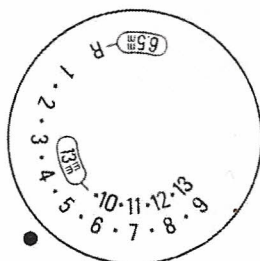

3. A l'aide du sélecteur d'aiguille 1 x 3, poussez les aiguilles en position A.

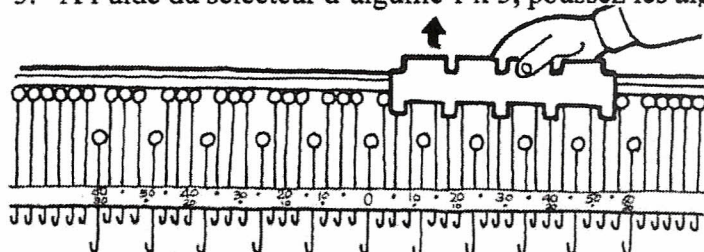

Tricotez un rang.

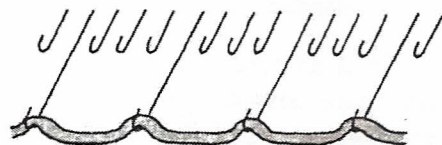

Accrochez le peigne de montage dans les mailles coulantes et repoussez les aiguilles intermédiaires, que vous aviez mises en position A au paragraphe 3, en position B.

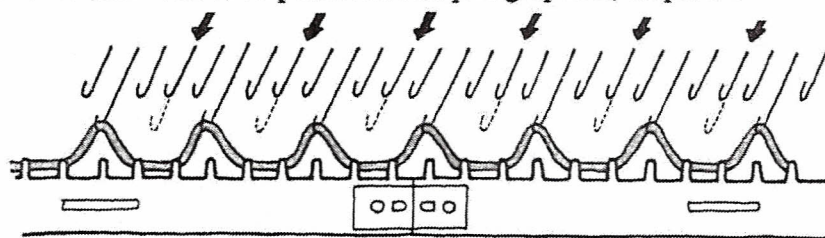

4. Passez le chariot à vitesse constante. Tricotez le nombre de rangs désirés, puis enlevez le tricot.
5. Tirez sur votre tricot dans le sens de la longueur pour détendre les mailles qui ont été serrées sur la machine.

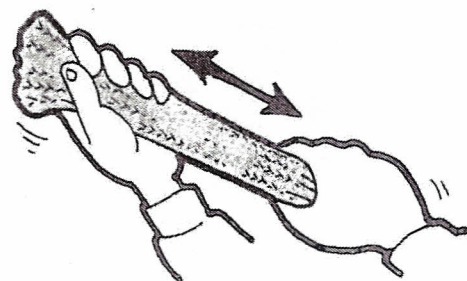

SYMBOLES DU TRICOT

APPRENDRE LES SYMBOLES DU TRICOT



TABLEAU DES SYMBOLES

	①	②	③	④	⑤	⑥	⑦	⑧
8								→
7	■		■					←
6								→
5	■					I		←
4								→
3		■		■				←
2								→
1		■		■	I	▲	▲	I A ←

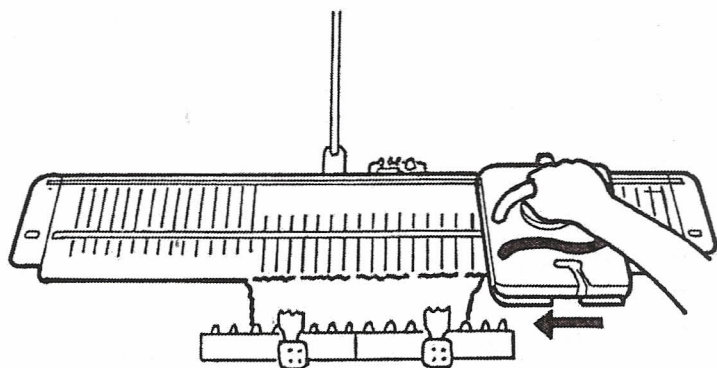
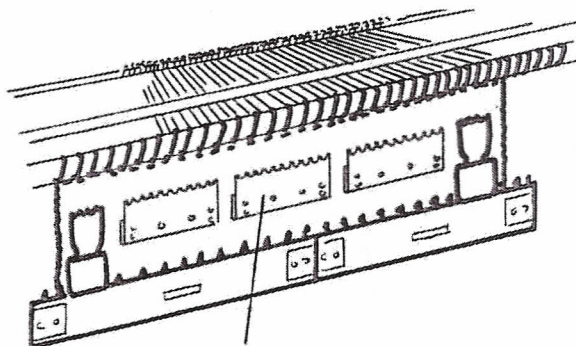

Griffes de lisière larges

Avant de commencer le patron du tricot, faites 5~6 rangs au point de jersey et mettez le chariot à droite des aiguilles.

Utilisez toujours les griffes de lisières.

Accrochez-les de part et d'autre du tricot et des peignes de montage. Accrochez-les 3~4 rangs en dessous de la machine et remontez-les au fur et à mesure que le tricot progresse.

Déplacez le chariot à vitesse constante.

Suivez le tableau des symboles en commençant par le bas. (commande 1).

1. Commande tricot
2. Position des aiguilles
 -Aiguilles en B ou alignées en arrière en position B également.
 -Aiguilles en D
 - ▣.....Aiguilles en C
3. Levier de rappel (gauche)
4. Levier de côté (gauche)
5. Levier de rappel (droit)
6. Levier de côté (droit)
7. Guide fil principal (A & B servent pour des fils de types différents ou de couleurs différentes).
8. Sens du tricot

Quand vous utilisez de la laine très épaisse ou de la laine « granuleuse », utilisez les grandes griffes de lisière optionnelles.

POINT RAMASSE

Endroit

Envers

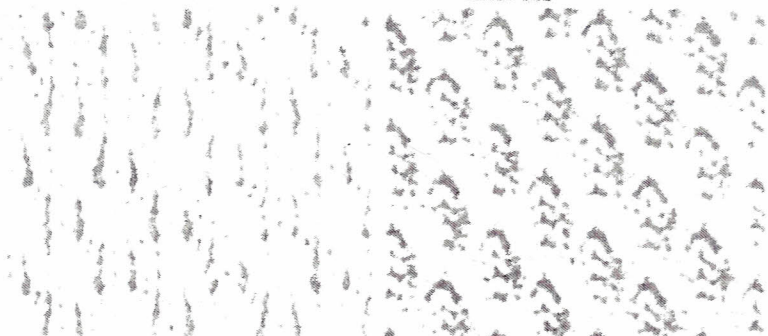

8											→
7	■		■								←
6											→
5	■		■							I	←
4											→
3		■		■							←
2											→
1		■		■	I	▲	▲	I	A		←

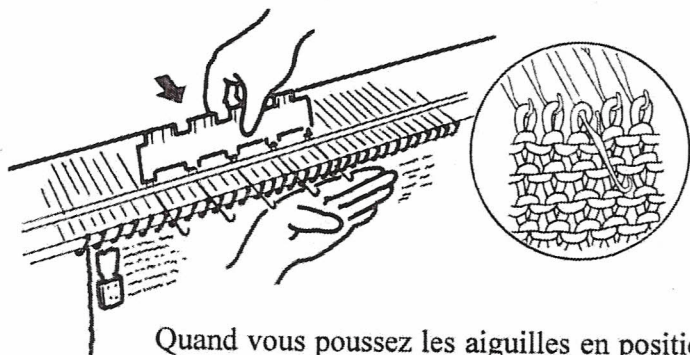

Quand vous poussez les aiguilles en position D, maintenez le tricot contre la machine à l'aide de la main.

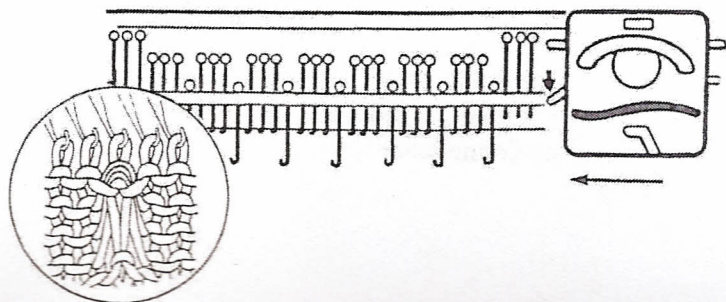
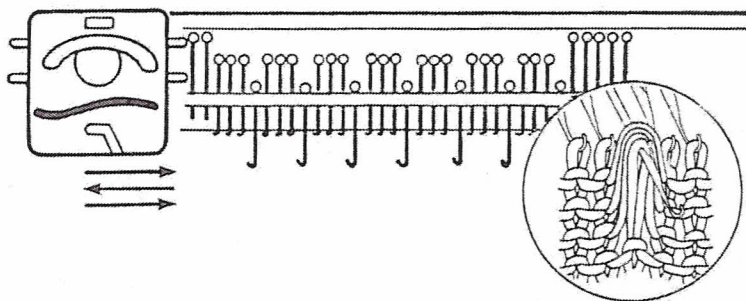

Le point ramassé se forme par des boucles maintenues sur les aiguilles en position D durant plusieurs rangs pendant qu'une autre maille rassemble ces mêmes boucles.

Tricoter le patron en suivant le tableau des symboles ci-contre.

Note : Avant de commencer un point ramassé, tricoter 1~2 rangs au point de jersey avec le fil principal.

Etape 1~3

Comme indiqué à la dernière ligne du tableau, étape 1, positionnez le chariot de la manière suivante :

Leviers de côté▲
Leviers de rappel ...■

Placez en D les aiguilles correspondant à ■, en utilisant le côté 1 x 3 du sélecteur d'aiguilles.

Placez votre laine dans le guide fil principal. Tricotez un rang, les aiguilles situées en B tricotent, celles en D maintiennent les boucles.

Continuez à tricoter 2 rangs jusqu'à obtenir l'étape 3 dans cette position.

Etape 4

Positionnez le levier de rappel droit en || et tricotez un rang. Les aiguilles en B & D tricotent et s'alignent en B.

Etapes 5~7

En vous référant au tableau des symboles, poussez les aiguilles correspondant à ■ en D et positionnez le levier de rappel droit en ■. Tricotez 3 rangs.

Etape 8

Positionnez le levier de rappel droit en || et tricotez un rang.

Recommencez les étapes 1~8 du tableau des symboles.

POINT RAMASSE EN COULEUR

Endroit

Envers

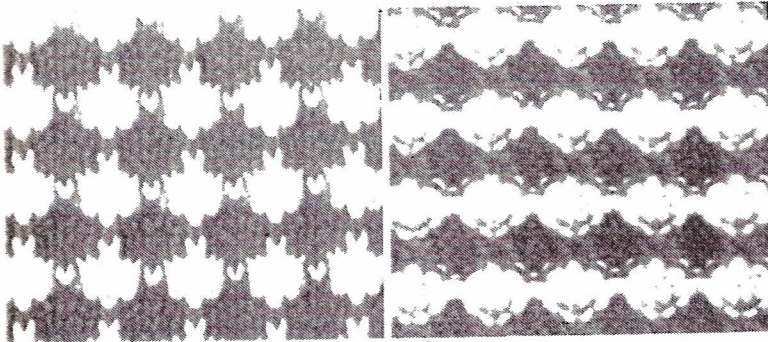

8															II		→
7	■			■													←
6																	→
5	■			■											I	B	←
4															II		→
3			■			■											←
2																	→
1			■			■			I	▲	▲		I	A			←

Tricotez des points ramassés avec 2 fils de couleurs différentes ou plus.

Enfilez le fil A du côté droit du guide de tension et le fil B à sa gauche.

En vous référant au tableau des motifs, tricotez de la même manière que pour les points ramassés à un seul fil mais en changeant de fil.

Essayez non seulement de tricoter avec des fils de différentes couleurs mais également avec des fils de différentes matières. Des effets fascinants peuvent être réalisés.

Tricotez des points ramassés en changeant le fil tous les 2 rangs.

Tricotez le patron en suivant le tableau.

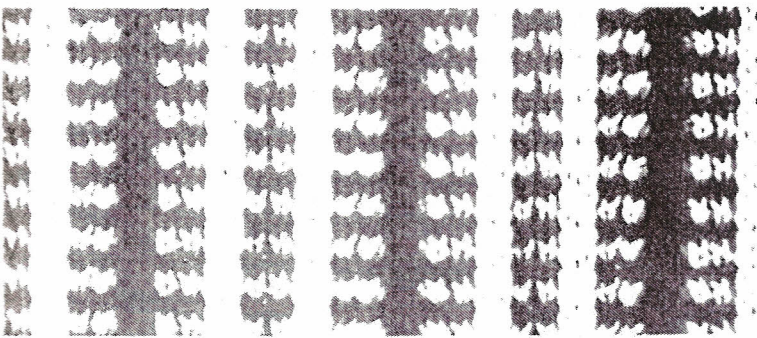

4																		→	
3		■	■		■	■		■	■									B	←
2																		→	
1		■	■		■	■		■	■	I	▲	▲	I	A				←	

Etapes 1~2

Comme indiqué à la dernière ligne du tableau, l'étape 1, positionnez le chariot comme suit :

Leviers de côté▲

Leviers de rappel ..■

Poussez les aiguilles correspondant à ■ en D. Placez le fil A dans le guide fil principal et tricotez 2 rangs.

Etapes 3~4

En vous référant au tableau, poussez les aiguilles correspondant à ■ en D et reculez les aiguilles correspondant à ■ en C.

Changez le fil A par le fil B et tricotez 2 rangs.

Recommencez les étapes 1~4, mais repoussez les aiguilles situées en D vers C avant de coudre l'étape 1.

POINT COULE

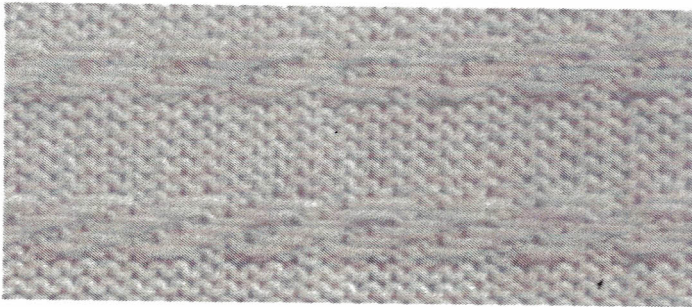

12															→
11															←
10															→
9															←
8															→
7									▲		▲				←
6		■	■		■	■									→
5	■		■		■		■								←
4		■		■		■		■							→
3	■		■		■		■								←
2		■		■		■		■							→
1	■		■		■		■		■	●	●	■	A		←

Le point coulé est formé à partir d'une boucle qui passe devant l'aiguille sans être entraînée dans le tricot.

Les aiguilles positionnées en D effectuent des points de jersey et les aiguilles positionnées en B effectuent des points coulés.

Tricotez en suivant le tableau des symboles.

Note : Avant de commencer un motif aux points coulés, tricotez 1~2 rangs en points de jersey avec le fil principal.

Etape 1

Comme indiqué à la dernière ligne de ce tableau, étape 1, positionnez le chariot comme suit :

Leviers de côté ●

Leviers de rappel.... II

En vous référant au tableau, positionnez les aiguilles correspondant à ■ en position D.

Placez le fil principal dans le guide fil principal et tricotez 1rang.

Etapes 2~6

Toujours en vous référant au tableau des symboles, poussez les aiguilles de chaque rang de B en D. Tricotez 5 rangs.

Etapes 7~12

Remettez les leviers de côté en ▲ et tricotez 6 rangs de points de jersey.

Recommencez les étapes 1~2.

POINT COULE EN COULEUR

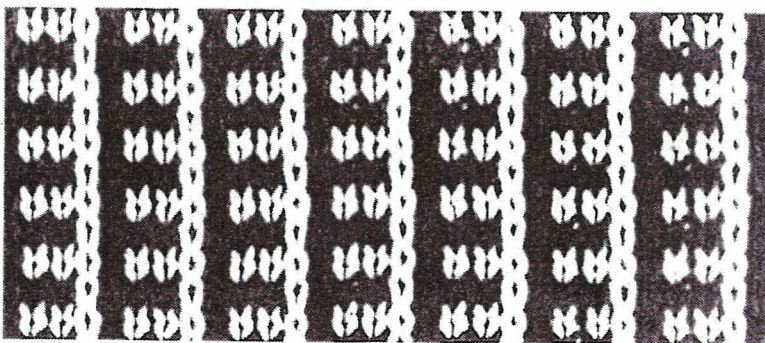

4															→
3														B	←
2															→
1									■	●	●	■	A		←

Tricotez des motifs aux points coulés avec 2 fils de différentes couleurs ou plus.

Passez le fil A dans le côté droit du guide de tension et le fil B dans le côté gauche.

Selon le tableau des symboles, tricotez de la même manière que pour les points coulés à une seule couleur, mais en changeant de laine.

JACQUARD

(Endroit)

(Envers)

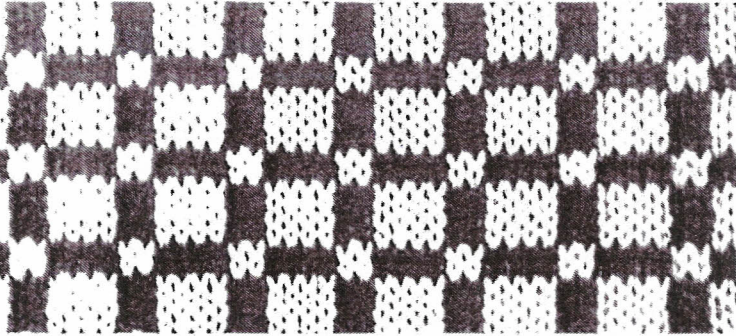

12																					A	→	
11	■		■		■		■		■		■											←	
10	■	■		■	■		■	■		■	■											←	B
9																						←	
8	■		■		■		■		■		■											←	A
7																						←	
6																						←	B
5	■	■		■	■		■	■		■	■											←	
4	■		■		■		■		■		■											←	A
3																						←	
2	■	■		■	■		■	■		■	■											←	B
1	■		■		■		■		■		■		■		■		■		■		■	←	A

Tricotez du jacquard avec 2 fils de différente couleur ou plus.

Enfilez le fil A du côté droit du guide de tension et le fil B à sa gauche.

Comme le jacquard est tricote de la même manière que les points coulés, en changeant de fil. 2 rangs du tableau des symboles représentent un rang de tricot.

Tricotez en suivant le tableau des symboles.

Etape 1 :
Positionnez le chariot comme indiqué sur le dessin :
Leviers de côté ●
Leviers de rappel ||
En vous référant au tableau ci-contre, positionnez en D les aiguilles correspondant à ■.

Placez le fil A dans le guide fil principal et tricotez un rang.
Enlevez le fil du guide et placez-le dans le crochet d'attente droit (voir page 45).

Etape 2 :
Selon le tableau, poussez en D les aiguilles correspondant à ■ et tricotez un rang.
Enlevez le fil du guide et placez-le dans le crochet d'attente gauche.

Etapes 4~12 :
Tricotez en changeant de fil et en suivant le tableau. Recommencez les étapes 1~12.

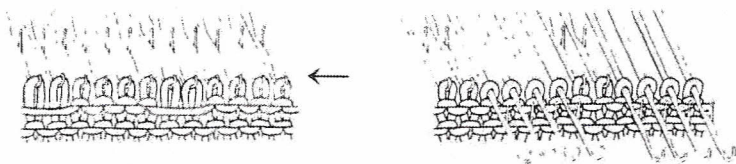
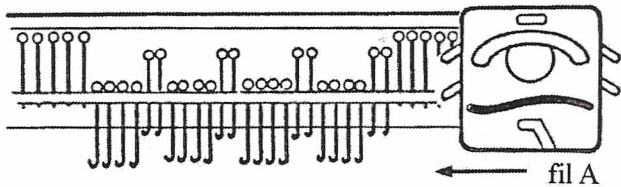

Tricotez avec le fil A

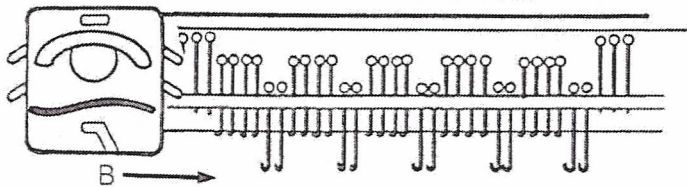

Tricotez avec le fil B

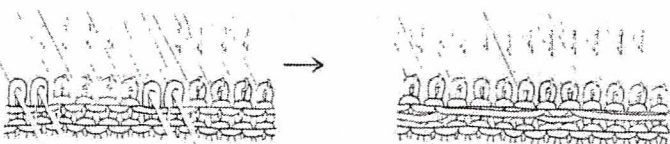

FIL TIRE

(Endroit)

(Envers)

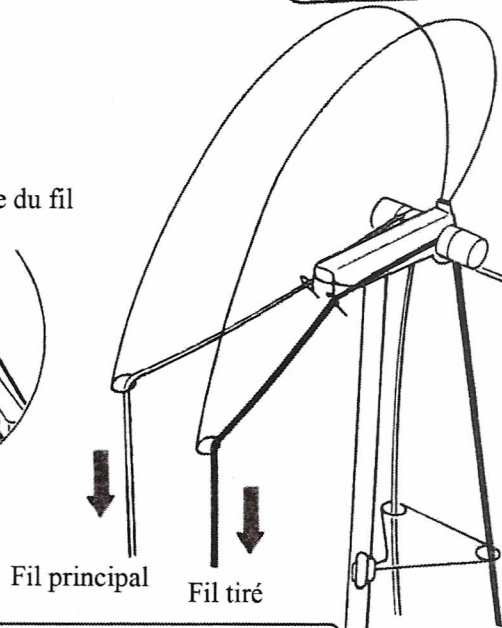
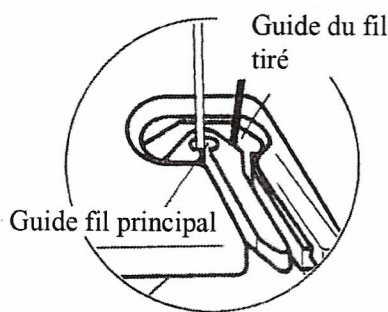
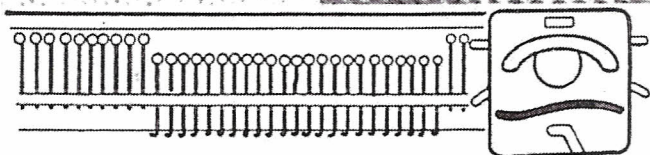
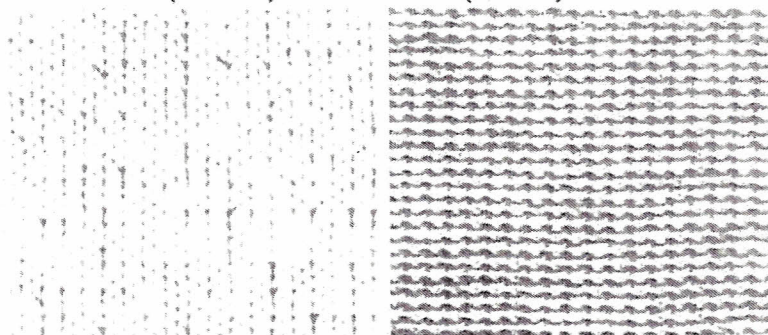

FIL TIRE EN POINTS RAMASSES



Tricotez le jacquard avec 2 fils de différente couleur assemblés. L'un des deux fils apparaît sur l'endroit du tricot tandis que l'autre apparaît sur l'envers.

Comme deux fils sont tricotés ensemble, utilisez des fils plus fins que ceux utilisés pour les motifs. Afin de savoir sur quel chiffre doit être réglé le bouton de densité, vous devez multiplier le nombre de tension par le nombre de types de fils utilisés (ex : 2 tensions pour 3 types de fils, tricotez avec une densité à 6).

Enlevez le surplus de laine.

Positionnez le chariot pour le point de jersey.

Leviers de côté ▲

Leviers de rappel II

Passer le fil principal A dans le guide de tension gauche et le fil tiré B » dans le droit.

Placez le fil principal dans le guide fil principal ① et le fil tiré dans le guide pour fil tiré ②.

Tricotez de la même façon que pour les points de jersey.

Effectuer des points ramassés en tricotant en fil tiré.

Tricotez six rangs de points de jersey avec une laine épaisse.

Placez une laine plus fine dans le guide fil tiré et tricotez un rang en fil tiré.

Poussez toutes les 8 aiguilles en position D et mettez les deux leviers de rappel en I. Tricotez trois rangs.

Positionnez ensuite les leviers de rappel en II et tricotez un rang.

Retirez le fil tiré du guide fil et tricotez au point de jersey.

POINT JARRETIERE

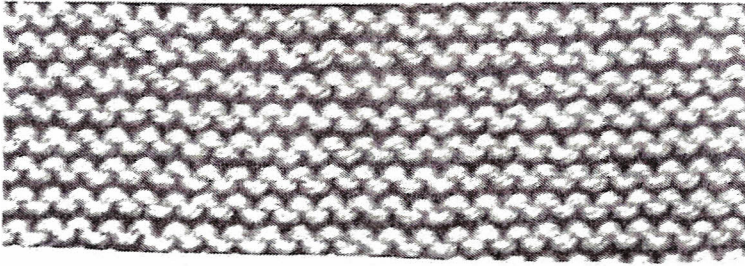

Tricotez au point de jersey tout en tricotant un rang sur deux à l'envers. La densité doit être inférieure de 1~2 chiffres par rapport au point de jersey.

-	-	-	-	-	-	-	-	-	-	-	-	-	-	-	-	-	-	-	-
-	-	-	-	-	-	-	-	-	-	-	-	-	-	-	-	-	-	-	-
-	-	-	-	-	-	-	-	-	-	-	-	-	-	-	-	-	-	-	-
-	-	-	-	-	-	-	-	-	-	-	-	-	-	-	-	-	-	-	-

| Points endroit
- Points envers

Tricotez deux rangs au point de jersey et reformez les points de la manière suivante :

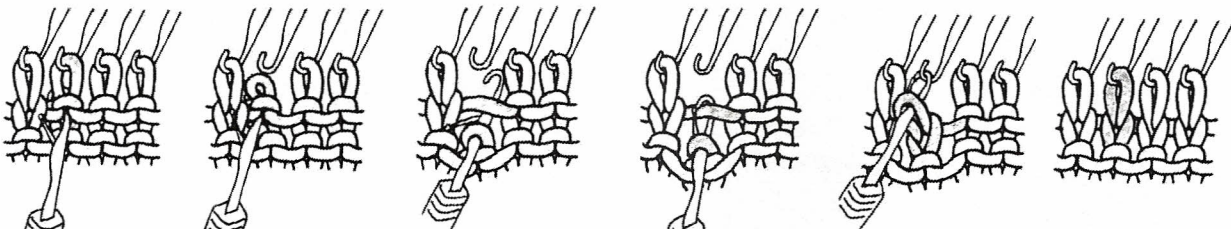

Insérez le crochet remailleur dans la maille située en dessous de l'aiguille

Enlevez le point de l'aiguille.

Attrapez la maille derrière le clapet du crochet remailleur.

Faites passer le point supérieur dans le point inférieur.

Remplacez le point ainsi reformé sur l'aiguille.

Répétez l'opération tout le long du rang.

POINT MOUSSE

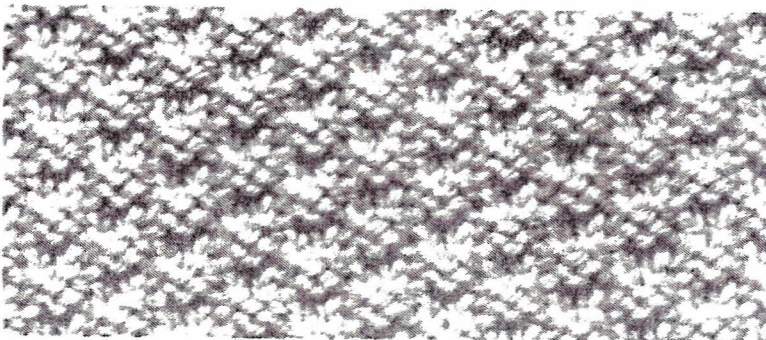

Tricotez au point de jersey en effectuant un point sur deux à l'envers.

Positionnez le bouton de densité sur un chiffre inférieur que pour le point de jersey.

-	-	-	-	-	-	-	-	-	-	-	-	-	-	-	-	-	-	-	-
-	-	-	-	-	-	-	-	-	-	-	-	-	-	-	-	-	-	-	-
-	-	-	-	-	-	-	-	-	-	-	-	-	-	-	-	-	-	-	-
-	-	-	-	-	-	-	-	-	-	-	-	-	-	-	-	-	-	-	-

| Points endroit
- Points envers

Tricotez deux rangs de points de jersey et inversez les points en fonction du tableau ci-contre, de la même manière que pour le point jarretière ou K1.P1.Côte.

TORSADA

Torsade à
2 points

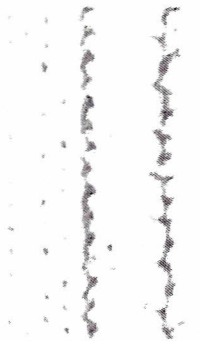

Torsade à
4 points

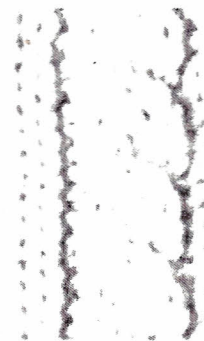

Torsade à
6 points

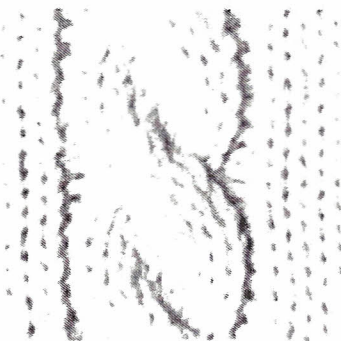

Les torsades sont obtenues par le passage d'un groupe de points au-dessus d'un autre en utilisant deux poinçons.

Essayez une torsade à six points. Tricotez 8 rangs en points de jersey et laissez deux points de chaque côté des rangs qui doivent être torsadés.

- | Points endroit
- Points envers
- ///..... Gauche sur droite
- \\..... Droite sur gauche

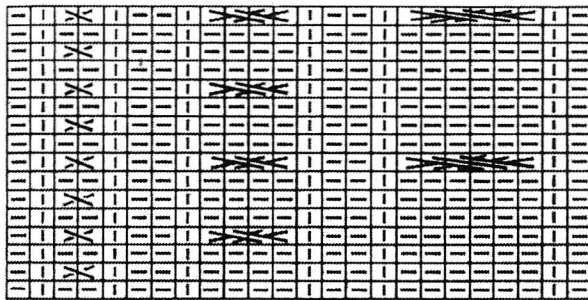

A l'aide de 2 poinçons à 3 dents, transférez 3 points sur chaque poinçon.

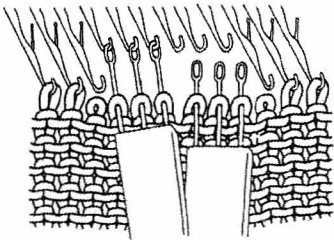

Croisez les poinçons l'un au dessus de l'autre.

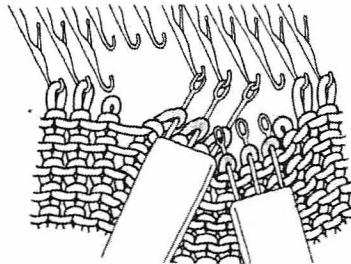

Placez les 3 points de gauche sur les aiguilles situées à droite.

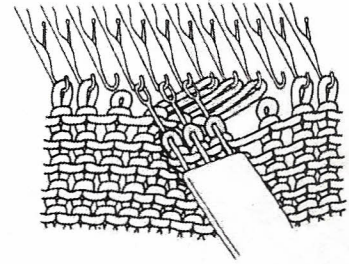

A l'inverse, placez les 3 points de droite sur les aiguilles situées à gauche.

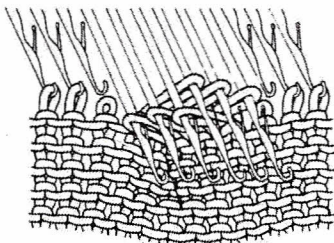

Défaites les points laissés de chaque côté de la torsade. Reformez les points et replacez-les sur les aiguilles.

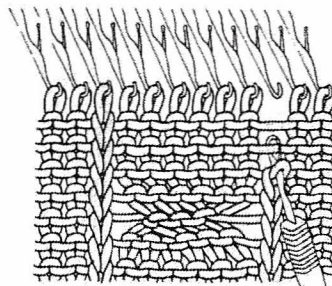

Avant de continuer à tricoter, poussez en D les aiguilles sur lesquelles se trouvent les 6 points de torsade et positionnez les leviers de rappel en II.

TRICOT DE DENTELLE

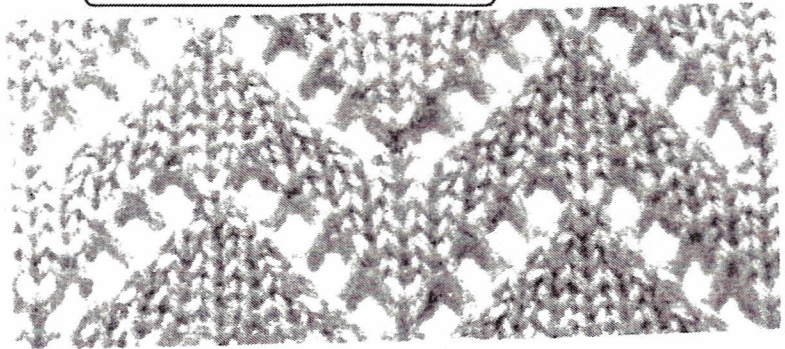

-	-	-	-	○	▲	○	-	-	-	-	-	-	-	-	○	▲	○	-	-	-	-	
-	-	-	-	-	-	-	-	-	-	-	-	-	-	-	-	-	-	-	-	-	-	-
-	-	-	-	○	λ	-	-	λ	○	-	-	-	-	-	○	λ	-	-	λ	○	-	-
-	-	-	-	-	-	-	-	-	-	-	-	-	-	-	-	-	-	-	-	-	-	-
-	-	-	-	○	λ	-	-	-	λ	○	-	-	-	-	○	λ	-	-	-	λ	○	-
-	-	-	-	-	-	-	-	-	-	-	-	-	-	-	-	-	-	-	-	-	-	-
-	-	-	-	○	λ	-	-	-	λ	○	-	-	-	-	○	λ	-	-	-	λ	○	-
-	-	-	-	-	-	-	-	-	-	-	-	-	-	-	-	-	-	-	-	-	-	-

- Point retourné
- λ Transférez les points à droite
- λ Transférez les points à gauche
- Aiguille vide en position B
- ▲ Point transféré au centre

Tricotez des points de jersey, en transférant chaque point sur l'aiguille adjacente.

Tricotez deux rangs en points de jersey et transférez les points en suivant le deuxième rang du tableau comme indiqué ci-dessous.

10	9	8	7	6	5	4	3	2	1	
-	○	λ	-	-	-	-	-	λ	○	-

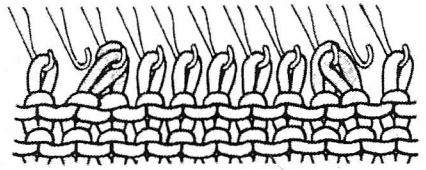

Tricotez deux rangs en points de jersey et transférez les points en suivant le quatrième rang du tableau comme indiqué ci-dessous.

10	9	8	7	6	5	4	3	2	1	
-	-	○	λ	-	-	-	-	λ	○	-

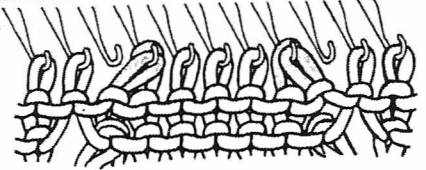

Répétez l'opération en suivant le tableau.

Tricotez au point de jersey, en transférant plusieurs points de chaque côté.

Tricotez deux rangs de points de jersey et transférez les points en suivant le tableau de motifs ci-dessous.

○	λ	λ	λ	λ	λ	○	-	○	λ	λ	λ	λ	λ	○	-
---	---	---	---	---	---	---	---	---	---	---	---	---	---	---	---

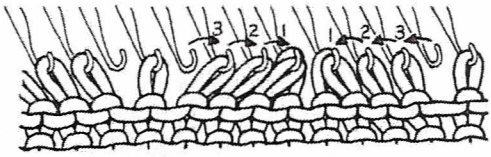

Utilisez le poinçon à 3 branches pour transférer 3 points dans le même sens.

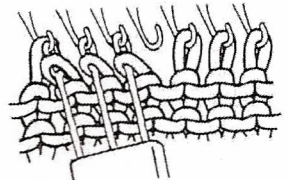

POINT AJOURE

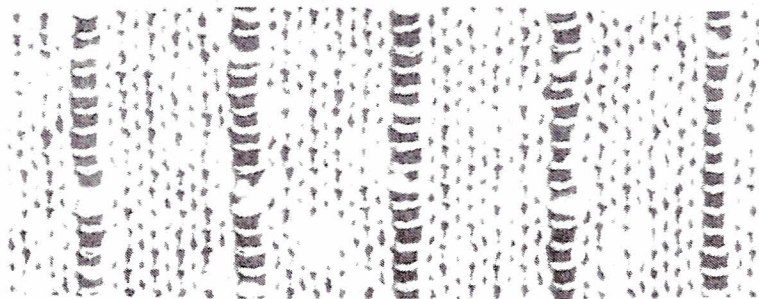

L'effet est créé simplement en laissant des aiguilles en position A à intervalle désiré tout en tricotant au point de jersey.

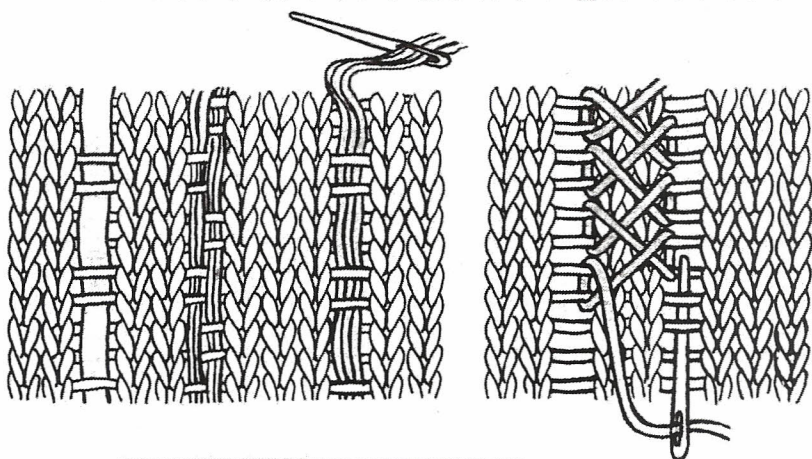

Passez le fil tressé, ruban ou ensemble de fils, à travers les rangs laissés durant le tricot. Ceci est une façon simple d'effectuer des effets sophistiqués en utilisant les points les plus simples de la machine.

TRICOT DE CORDE

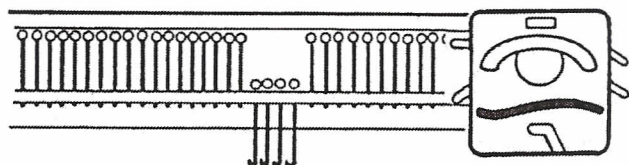

Selon l'épaisseur de corde que vous désirez, poussez 3-5 aiguilles en D et montez les mailles par la méthode d'enroulement illustré ci-dessous.

Positionnez le chariot de la manière suivante :

- Levier de côté (gauche)..... ▲
- Levier de côté (droit) ●
- Levier « russel » (les 2)..... II

Note : Positionnez le bouton de densité sur un chiffre inférieur que pour le point de jersey.

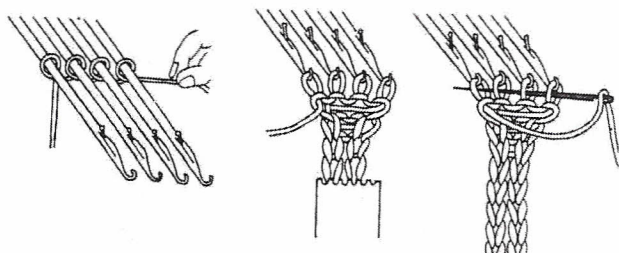

Tricotez deux rangs et poussez les aiguilles en D.

Après avoir tricoté plusieurs rangs, accrochez une griffe de lisière sur la corde et continuez à tricoter jusqu'à ce que vous obteniez la longueur désirée.

Coupez la laine en laissant une dizaine de centimètres et arrêtez les mailles avec l'aiguille à laine.

COTES ANGLAISES

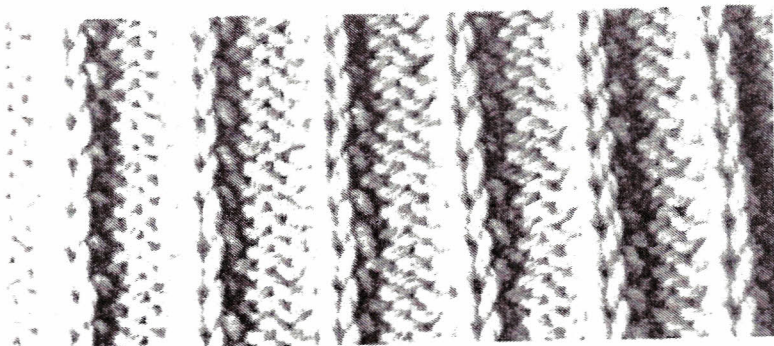

Tricotez au point de jersey et retournez des points à intervalles réguliers, aux points ramassés.

⌊	-	-	-	⌊	-	-	-	⌊	-	-	-	⌊	-	-	-
⌊	-	-	-	⌊	-	-	-	⌊	-	-	-	⌊	-	-	-
⌊	-	-	-	⌊	-	-	-	⌊	-	-	-	⌊	-	-	-
⌊	-	-	-	⌊	-	-	-	⌊	-	-	-	⌊	-	-	-

Tricotez 10 rangs et défaites les points toutes les 4 aiguilles en insérant le crochet remailleur dans les points du premier rang et en défaisant toute la rangée de points.

- ⌊ Point retourné
- ⌊ Reformez le point tous les 2 rangs

Passez le crochet remailleur derrière la seconde boucle et attrapez la troisième. Tirez-la vers vous. Reformez les points tous les deux rangs et remplacez-les sur les aiguilles comme illustré ci-dessous.

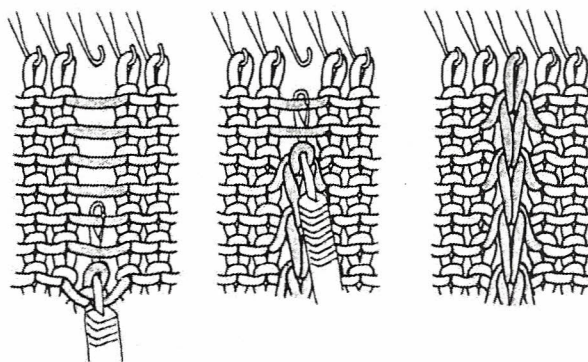

COMMENT TRICOTER UN VÊTEMENT

PRENDRE LA DENSITÉ SUR TOUTES LES AIGUILLES

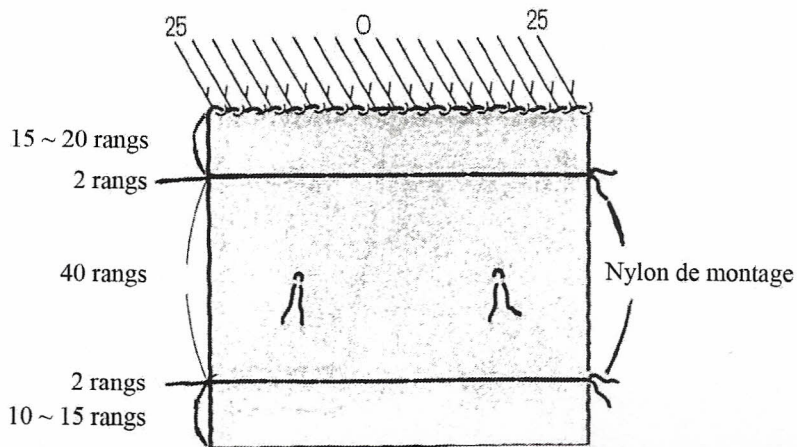
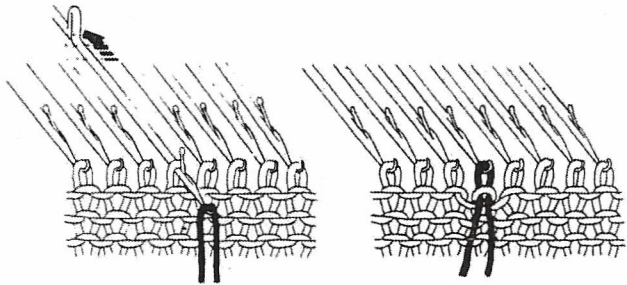
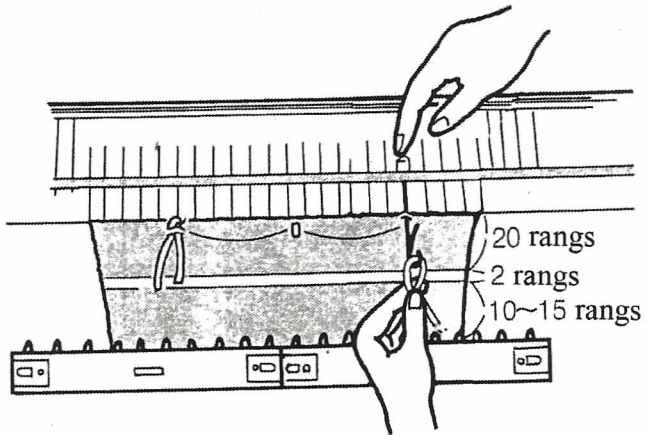
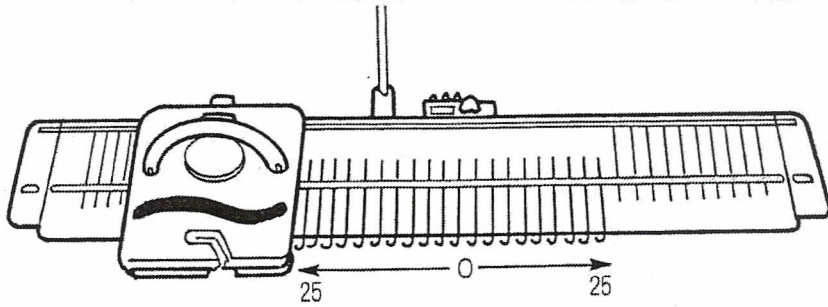

La densité indique combien de points et de rangs ont été tricotés tous les 10 cms.

Il est très important d'avoir une densité correcte pour tricoter un vêtement de la taille désirée.

Pour tricoter un échantillon de densité.

Préparez la laine que vous avez choisie et un petit nombre de fils de différentes couleurs pour délimiter l'échantillon de densité.

Déterminez la grosseur de points en vous référant à la page . Il est recommandé d'essayer de tricoter en changeant la taille du point jusqu'à ce que vous obteniez la maille désirée.

Tricotez l'échantillon de la manière indiquée ci-dessous.

- ① Avancez 25 aiguilles de chaque côté du centre « 0 » (50 aiguilles au total).
- ② Enfilez le fil principal et tricotez 15 rangs continus en sélectionnant correctement la densité en fonction du type de fil.
- ③ Changez le fil principal par le nylon de montage et tricotez 2 rangs de points de jersey.
- ④ Echangez le nylon de montage par le fil principal et tricotez 20 rangs en point désiré.
- ⑤ Poussez en D les seize-èmes aiguilles en partant du centre « 0 » et placez un morceau de nylon de montage sur les crochets de ces deux aiguilles.
- ⑥ Tricotez 20 autres rangs continus.
- ⑦ Enfilez le nylon de montage et tricotez 2 rangs en points de jersey.
- ⑧ Avec le fil principal, tricotez 15 rangs en point désiré et enlevez l'échantillon de la machine.

Pour mesurer la densité (Comment utiliser la règlette)

Cela permet à l'échantillon de s'étendre durant plusieurs heures, afin de retrouver son aspect naturel après avoir été étiré sur la machine.

Repassez en respectant les indications du fabricant de fil.

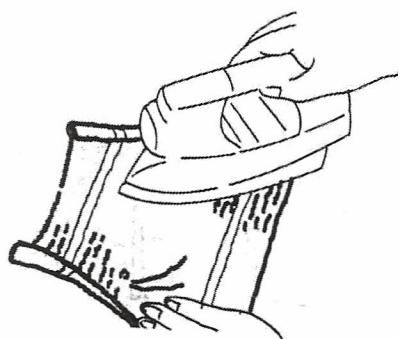

Utiliser la règlette (règle jaune)

Cette règle est conçue pour pouvoir obtenir un nombre défini de mailles et de rangs pour 10 cms entre les marques de nylon de montage sur l'échantillon.

La règle a deux côtés. Le côté « S » est utilisé pour mesurer les points et le côté « R » est pour les rangs.

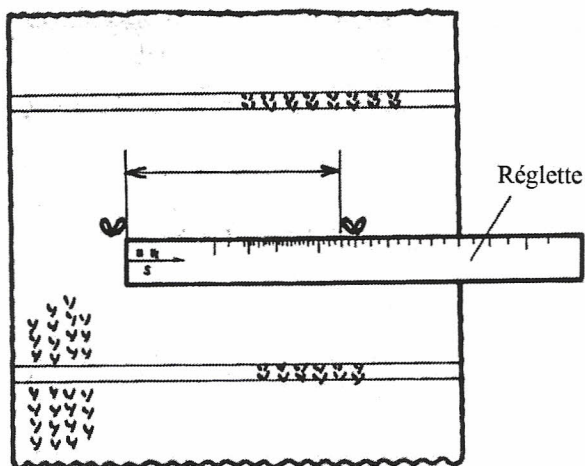

Points (Horizontal)

Utilisez la règlette, côté du « S » vers le haut. Placez la flèche du bout de la règle à l'intérieur gauche de l'espace délimité par les nylons de montage. Le nombre que vous obtiendrez est le nombre de points requis pour tricoter 10 cms.

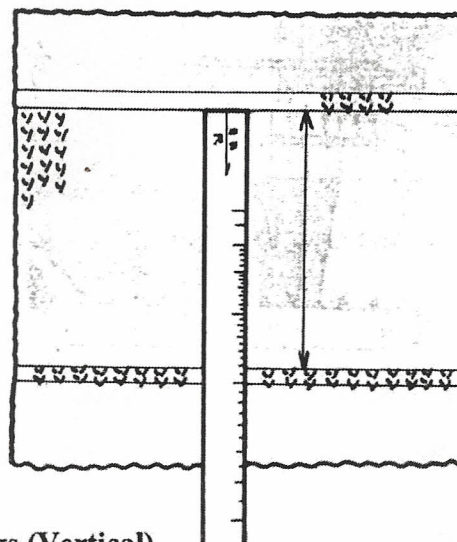

Rangs (Vertical)

Utilisez la règlette, côté « R » vers le haut. Placez la flèche sur le haut de l'échantillon, juste en dessous des rangs tricotés avec le nylon de montage. Mesurez la densité entre les deux rangs de fils de différente couleur. Le nombre indiqué est le nombre de rangs requis pour tricoter 10 cms.

Prenez note des chiffres du sélecteur de densité et la règlette.

Note : Vous pouvez utiliser la règle jaune seulement pour mesurer la densité tricotée avec le sélecteur positionné entre 1~9 en utilisant toutes les aiguilles.

PRENDRE UNE DENSITE SUR TOUTES LES AUTRES AIGUILLES

Tricoter un échantillon de densité

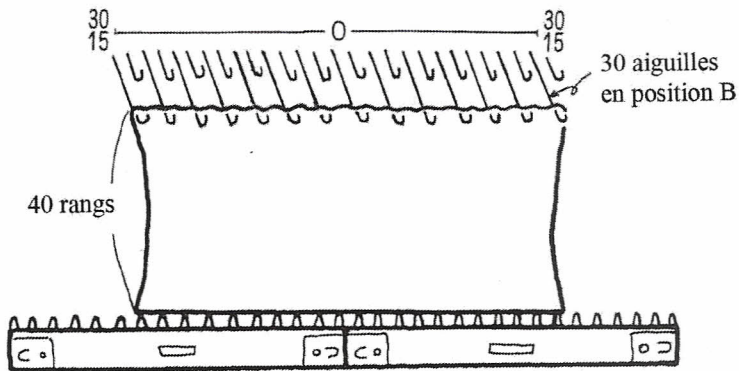

- ① Poussez en B 30 aiguilles de chaque côté du centre « 0 » et reculez toutes les autres aiguilles en A en utilisant le côté 1 x 1 du sélecteur d'aiguilles de manière à positionner les aiguilles de la façon indiquée sur le dessin.
- ② Enlevez le fil principal et tricotez environ 40 rangs en points désirés avec une grosseur de maille adéquate.
- ③ Enlevez l'échantillon de la machine.

Mesurer la densité de l'échantillon

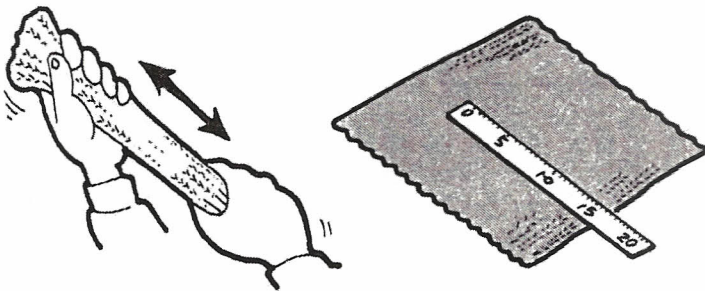

- ① Etirez l'échantillon de chaque côté pour reformer les points qui ont été serrés sur la machine.
- ② Repassez selon les indications du fabricant de la laine.
- ③ Placez la règle le long des points sur le même rang au centre de l'échantillon et comptez le nombre de points dans 10 cms.

Placez la règle à la verticale et comptez le nombre de rangs dans 10 cms.

TRICOTER UN PULL DE DAME

Les instructions ci-dessous détaillent la procédure à suivre pour tricoter un pull de dame.

1. Prendre une densité.(voir page 28 à 30)

2. Calculer le nombre de points et de rangs pour le style de patron sélectionné, en fonction de la densité.

Note : Si vous possédez le KR10 (Lecteur de patron), vous n'avez qu'à sélectionner l'un des patrons fournis avec le KR10 ou dessinez votre propre patron à l'échelle $\frac{1}{2}$ ou $\frac{1}{4}$ sur un papier vierge spécial.

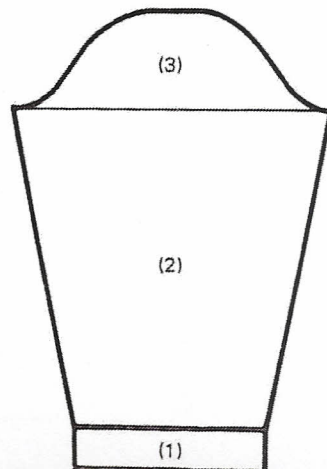

3. Tricotez chaque pièce de la manière suivante :

- (1) – Préparez le nombre d'aiguilles pour les poignées et tricotez-les en K1. P1. Côte. (voir page 41 à 42).
- (2) – Tricotez les dessous de manche en agrandissant les points sur chaque bord en fonction de vos calculs (voir page 35).
 - Accrochez les griffes de lisière à chaque bord du tricot.

- (3) – Tricotez l'épaule, en réduisant les mailles de chaque côté comme nécessaire (voir page 34 à 35).
 - Défaites les mailles du dernier rang. (voir page 35 ou 38).

Le dos

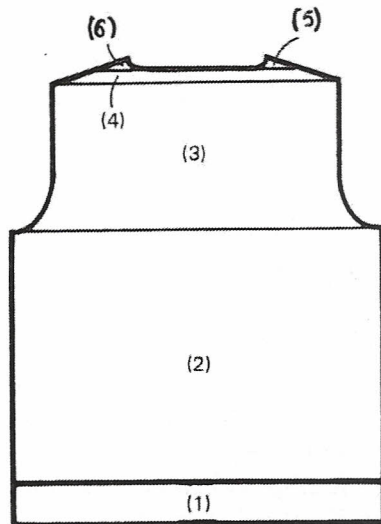

- (1) – Préparez le nombre d'aiguilles nécessaires pour la taille et tricotez-la en K1. P1. Côte, de la même manière que pour les poignées.
 (2) – Tricotez jusqu'aux manches sans motif.
 (3) – Tricotez la forme des manches en réduisant la maille en fonction de vos calculs.
 -Tricotez jusqu'aux épaules.
 (4) – Tricotez la forme des épaules en tricots partiels de chaque côté, en positionnant les deux leviers de rappel sur ■, en fonction de vos calculs. (voir page 36 à 37).

- (5) – Au centre de la ligne du cou, divisez le travail en 3 parties, i.e. épaule droite c, centre b et épaule gauche a.

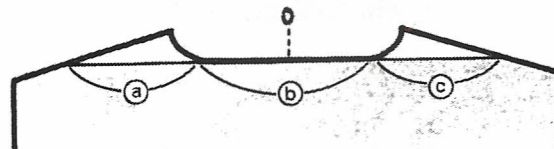

- Poussez les aiguilles du côté opposé au chariot en D
 - Si le chariot est à droite, poussez les aiguilles en D pour les parties a et b, et accrochez les griffes de lisière de chaque côté de la partie c.
- Formez le col en réduisant les mailles et, en même temps, formez l'épaule en tricot partiel en fonction de vos calculs.
- Quand cette partie est terminée, coupez le fil en laissant une longueur de fils d'environ 3 fois la largeur de l'épaule droite, et repoussez les aiguilles de l'épaule droite, situées en D, vers C.
- Tricotez 7~8 rangs avec le fil perdu et enlevez cette partie de la machine.
- Reculez les aiguilles vides en A.
- Reculez les aiguilles situées en C pour la partie b.
- Passez le fil principal dans le guide fil.
- (6) Tricotez la partie a de la même façon que la partie c mais en inversant la forme.

L'avant

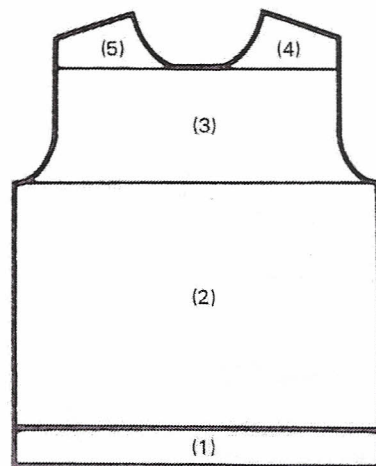

- (1) ~ (3) De la taille jusqu'à la ligne du cou, tricotez de la même manière que pour le dos.

(4) Divisez le travail en 3 parties, i.e. épaule droite c, centre horizontal b et épaule gauche a.

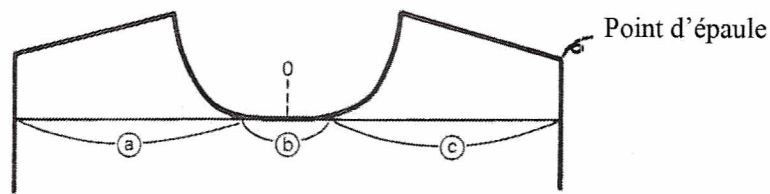

- Enlevez le fil du guide fil et placez-le dans le levier de mise en attente.
- Enlevez le chariot de la fonture en utilisant le levier de déblocage.
- Remplacez le chariot de l'autre côté.
- * Si le chariot est à droite, remplacez-le à gauche et tricotez de la manière suivante :
 - Poussez les aiguilles en D pour la partie b et c. (voir page 40)
 - Tricotez 7~8 rangs en utilisant le fil perdu avec les deux leviers de rappel en I, et coupez le fil perdu.
 - Enlevez la partie de la machine et reculez les aiguilles vides en A.
 - Reculez les aiguilles en C pour la partie b et tricotez 7~8 rangs avec le fil perdu
 - Enlevez cette partie de la machine et reculez les aiguilles vides en A
 - Enlevez le chariot de la fonture et remplacez-le de l'autre côté
 - Positionnez les 2 leviers de rappel en II et enfitez le fil principal dans le guide fil
 - Formez la ligne du cou en réduisant les points comme il est demandé
 - Formez l'épaule par un tricot partiel en fonction de vos calculs, en mettant les leviers de rappel en

Note : Si le chariot est du côté du coin de l'épaule, tricotez un rang de plus pour commencer un tricot partiel.

- Quand cette partie est terminée, coupez le fil, en laissant une longueur égale à 3 fois la largeur du tricot
- Positionnez les deux leviers de rappel en II et tricotez plusieurs rangs avec le fil perdu
- Retirez le tricot de la machine et reculez les aiguilles vides en A
- (5) Poussez les aiguilles d'origine pour a en B et remplacez les points du dernier rang du tricot principal pour cette partie sur les aiguilles (p 39)
- Placez le chariot à droite
- Tricotez cette partie de la même manière que pour c mais en inversant les formes

Le col



- (1) Arrangez le nombre d'aiguilles nécessaires pour le col et tricotez en K1. P1. Côte.
- (2) Tricotez 7~8 rangs avec le fil perdu et enlevez le tricot de la machine.

4. Assemblage de la manière suivante :

- (1) Epinglez chaque partie de façon à corriger la forme et la taille en positionnant l'envers vers l'extérieur. Repassez avec un fer à vapeur
- (2) Joignez l'épaule droite sur la machine (p 44)
- (3) Positionnez le bord du col sur la machine comme illustré
- Poussez en B le même nombre d'aiguilles qu'il y a de points pour le col
- Le tricot à l'envers, attrapez les points du cou de façon régulière et placez-les sur les aiguilles (p 39 à 40)

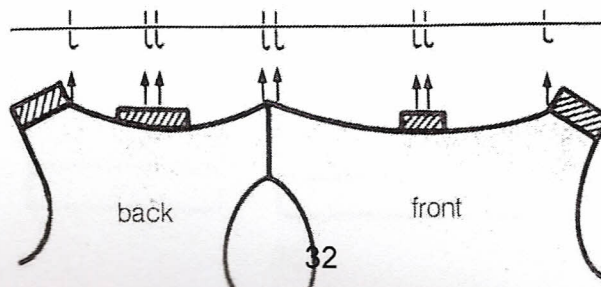

- Poussez les aiguilles de B en D, en maintenant le tricot contre la machine
- Le tricot à l'envers, attrapez les points du dernier rang et placez-les sur les crochets des aiguilles en D
- Reculez les aiguilles placées en D en B. Les points du cou glisseront des aiguilles
- Fermez les points de la même manière que pour les points du dos (p38)
- (4) Joignez l'épaule gauche de la même manière que la droite
- (5) Joignez les bouts du col par des points invisibles (p 45)
- (6) Joignez les côtés par une couture aux points invisibles également (p 45)
- (7) Joignez les dessous de bras par une couture aux points invisibles
- (8) Placez les manches de la manière suivante :
- Mettre le vêtement à l'envers et glissez les manches à l'intérieur de celui-ci
- Epinglez-les de la façon indiquée sur le schéma

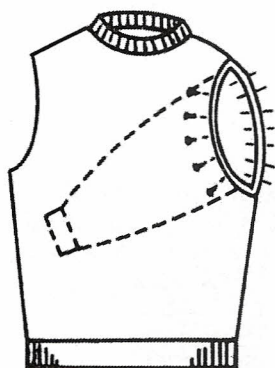

- Effectuez des points coulés le long des bords à l'aide d'un crochet (p 46)
- (9) Coudre au fil de laine

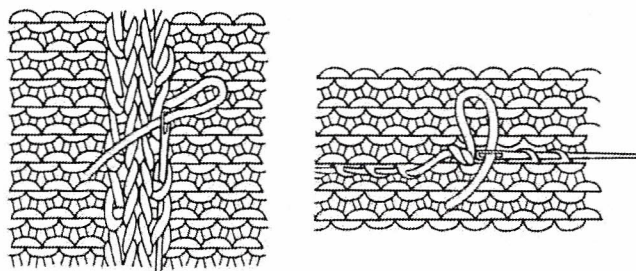

TECHNIQUES DE TRICOT

COMMENT DIMINUER LES POINTS

Diminuez les points à l'aide d'un poinçon.

Diminuer un point au bord
manches et les épaules.

Utilisez cette technique pour le cou, les trous des

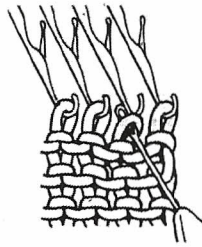
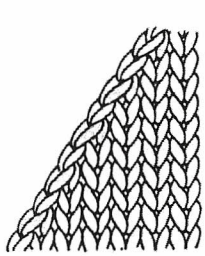
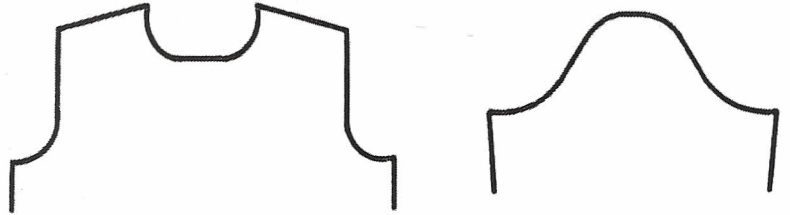

① Attrapez la 2nde maille à l'aide du poinçon.



② Transférez la maille sur la dernière aiguille.

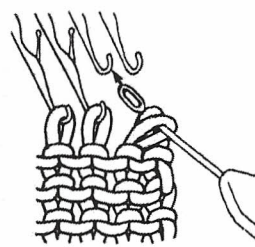

③ Attrapez les 2 mailles et transférez celles-ci de nouveau sur l'aiguille adjacente.

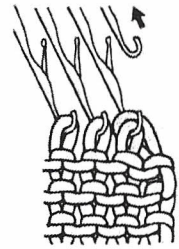

④ Poussez vers l'arrière la dernière aiguille en A.

Autre type de diminution

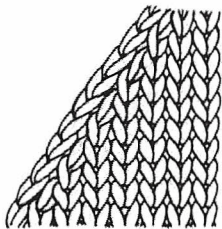

Utilisez un poinçon double

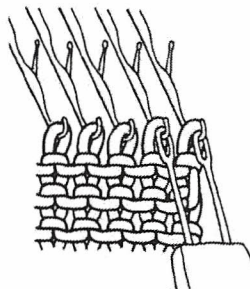

① Attrapez les 2 dernières mailles sur le poinçon.

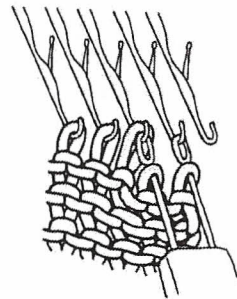

② Transférez les 2 mailles sur l'aiguille adjacente.

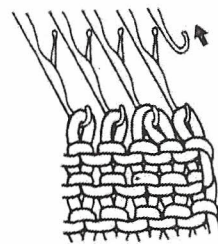

③ Poussez l'aiguille vide en A.

Diminution multiple – Sur le bout du chariot uniquement

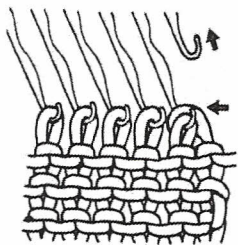

① Transférez la 2nde maille sur la dernière aiguille et les, ensuite, replacez les deux mailles sur l'aiguille vide.

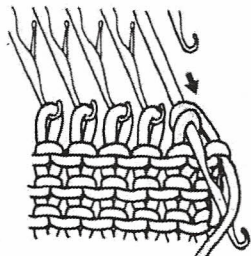

② Poussez l'aiguille vide en A. Avancez l'aiguille portant les 2 mailles de façon à ce que celles-ci passent derrière le clapet de l'aiguille. Passez le fil dans le crochet de l'aiguille.

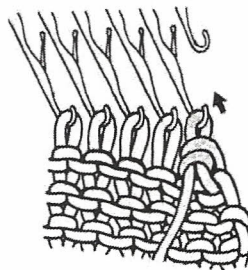

③ Tenez légèrement le bas du fil et reculez l'aiguille en B afin de faire passer le fil dans les 2 mailles.

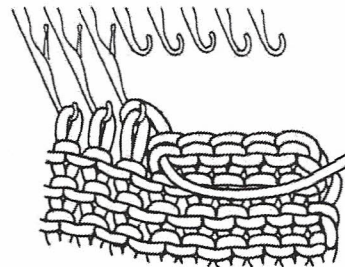

④ Continuez cette procédure jusqu'à ce que vous ayez diminué le nombre voulu de mailles. Placez la dernière maille diminuée sur l'aiguille adjacente (2 mailles restent sur cette aiguilles).

COMMENT AUGMENTER LES POINTS

Utilisez cette méthode pour les dessous de manches et les côtés.

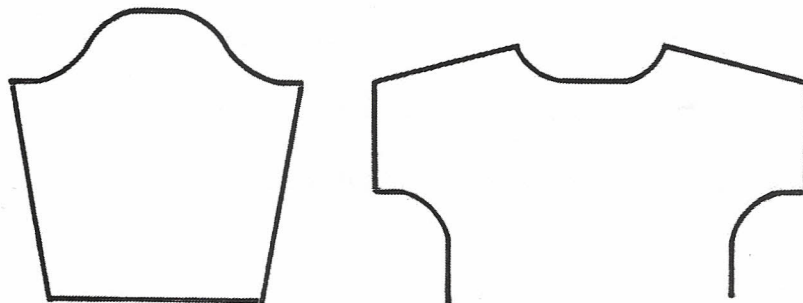

Augmenter un point au bord.

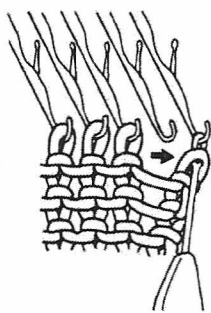
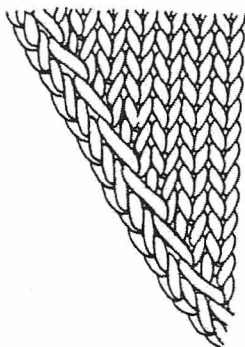

① A l'aide du poinçon, transférez le dernier point sur l'aiguille vide qui lui est adjacente.

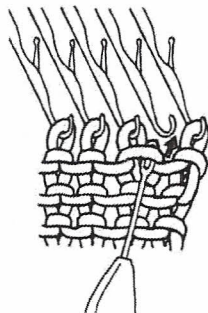

② Attrapez la boucle située en dessous du second point.

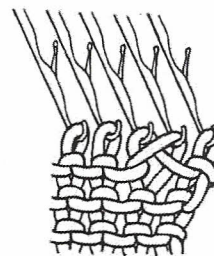

③ Placez cette boucle sur l'aiguille vide.

Augmentation multiple – Sur le bout du chariot uniquement

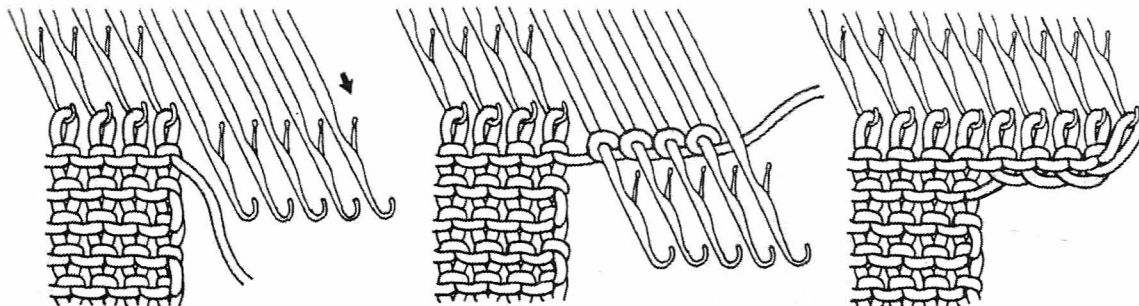

① Poussez le nombre d'aiguilles nécessaires pour augmenter vos mailles

② Si le chariot est à droite, enroulez le fil autour de chaque aiguille dans le sens inverse des aiguilles d'une montre, sans trop tirer sur le fil. Si le chariot est à gauche, faites la même chose mais dans le sens des aiguilles d'une montre.

③ Positionnez les leviers de rappel en II et continuez à tricoter. Dans le cas où le levier de rappel est en III, reculez les aiguilles de D en C, puis continuez le tricot.

Après avoir enroulé le fil autour de l'aiguille, assurez-vous que le fil soit tendu avant de tricoter le rang suivant.

TRICOT PARTIEL AVEC DIMINUTION

Cette technique est utilisée afin de former des lignes légèrement penchées telles que les épaules etc..

Positionnez les leviers de rappel en III.

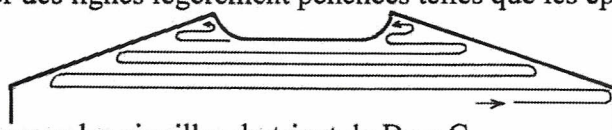

Après les points coulés et le jacquard, poussez les aiguilles du tricot de D en C.

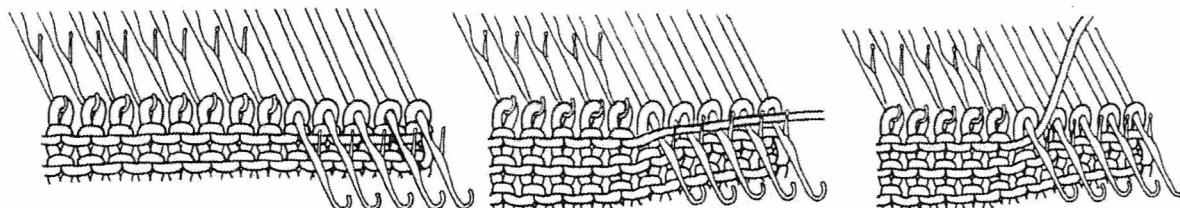

① Poussez en D les aiguilles dont les points doivent être réduits situées à l'opposé du chariot.

② Tricotez un rang.

③ Afin d'éviter qu'un trou ne se forme dans votre tricot, passez le fil en dessous de la première aiguille en position D et au-dessus des autres.

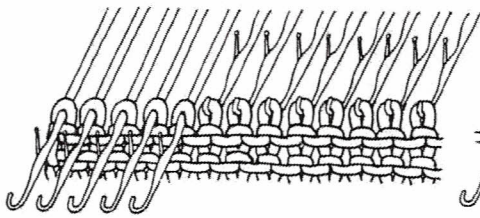

④ Si un tricot partiel est nécessaire des 2 côtés, poussez en D les aiguilles dont les points doivent être réduits situées à l'opposé du chariot.

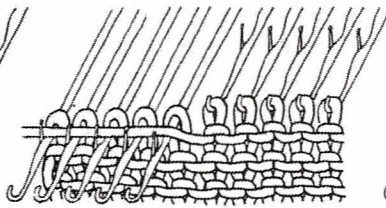

⑤ Tricotez un rang.

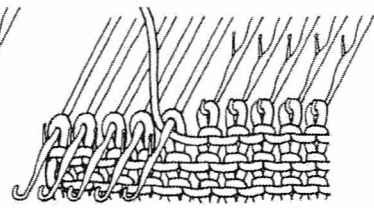

⑥ Passez le fil en dessous de la 1^{ère} aiguille en D et au-dessus des autres.

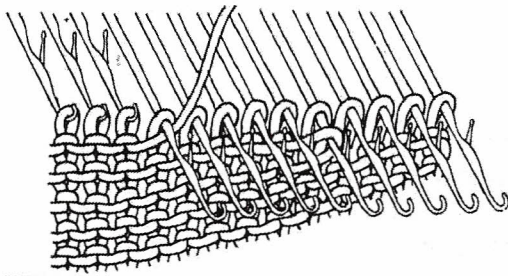

⑦ Recommencez les étapes 1~6.

Si, quand vous tricotez en point ramassé, vous voulez tricoter avec les aiguilles de D après avoir fini votre tricot partiel, reculez les aiguilles de D vers C tout en positionnant les leviers de rappel en II pour les autres types de points.

TRICOT PARTIEL AVEC AUGMENTATION

Ceci est utilisé pour former de légers arrondis, comme le bas d'une jupe.

Positionnez les 2 leviers de rappel en I .

Quand vous devez tricoter des points coulés ou du jacquard, poussez les aiguilles qui doivent travailler de D vers C.

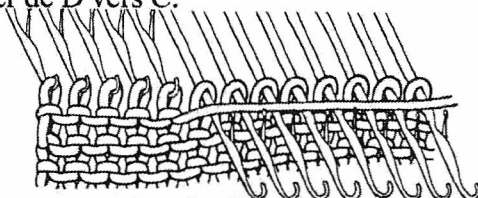
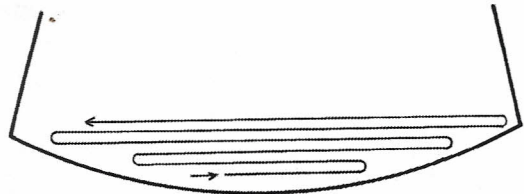

① Poussez toutes les aiguilles en travail en D. Du côté du chariot, reculez en C les aiguilles dont les points doivent être agrandis et tricotez un rang.

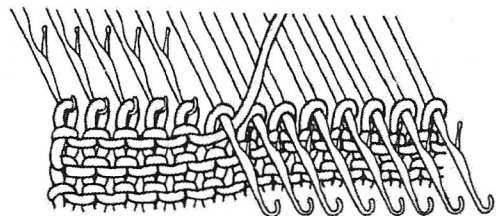

② Afin d'éviter que ne se forme un trou dans votre tricot, passez le fil en dessous de la 1^{ère} aiguille en D et au-dessus des autres. (Si le tricot partiel est nécessaire des 2 côtés, reculez en C les aiguilles dont les points doivent être agrandis du côté opposé au chariot)

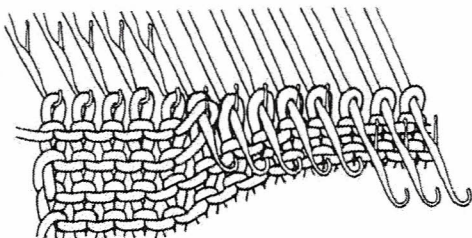

③ Tricotez un rang et la 1^{ère} étape du tricot partiel est complète. Reculez en C les aiguilles dont les points doivent être agrandis.

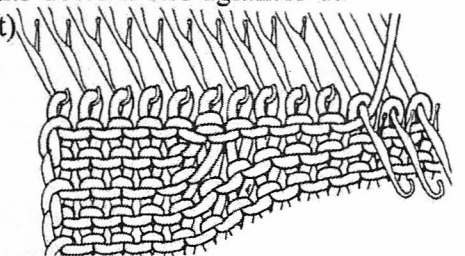

④ Tricotez un rang et passez le fil en dessous de la 1^{ère} aiguille en D et au-dessus des autres. Répétez l'opération jusqu'à ce que le tricot partiel soit complet.

METHODE DU POINT ARRIERE

Cette méthode est utilisée pour fermer des points à jour. Préparez une longueur de fil de 3 fois la largeur du tricot et enfiler l'aiguille à laine avec celui-ci.

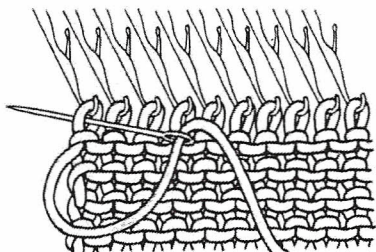

① Insérez l'aiguille à laine dans le 1^{er} point et tirez le fil.

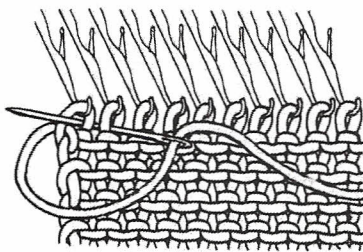

② Insérez l'aiguille à laine dans les 1^{er} et 2nd points de la manière indiquée ci-dessus.

De droite à gauche, d'avant en arrière, dans le 2nd point et d'arrière en avant dans le 1^{er} point.

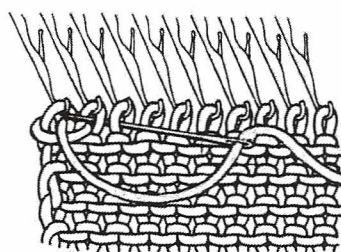

③ De la même façon avec les 3^{ème} et 2nd points.

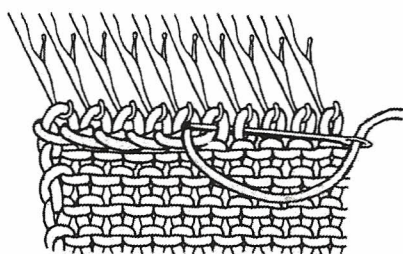

④ Répétez l'opération ②~③. Fermez le dernier point par un point arrière.

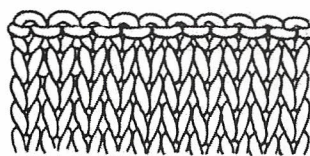

Endroit

COMMENT UTILISER LES NYLONS DE MONTAGE

Les nylons de montage sont utilisés pour arranger votre tricot, maintenant les points et séparant le tricot perdu du tricot principal. Les instructions ci-dessous décrivent comment tricoter avec un nylon de montage et enlever le tricot partiel.

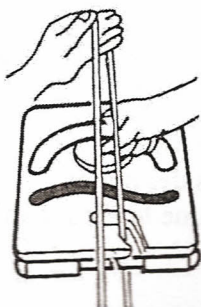

Enfilez à la main le nylon de montage dans le guide fil et déplacez le chariot doucement.

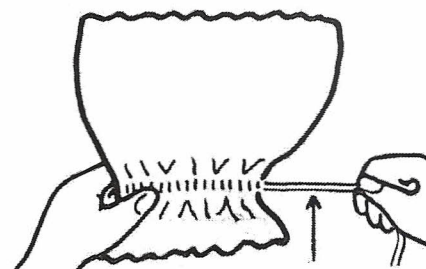
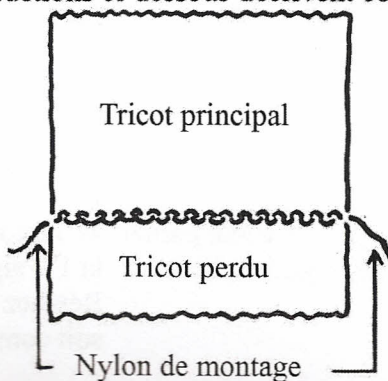

Tirez la corde

TRICOT PERDU

Tant que les points à jour sont instables, le tricot perdu est nécessaire au début et à la fin du tricot.

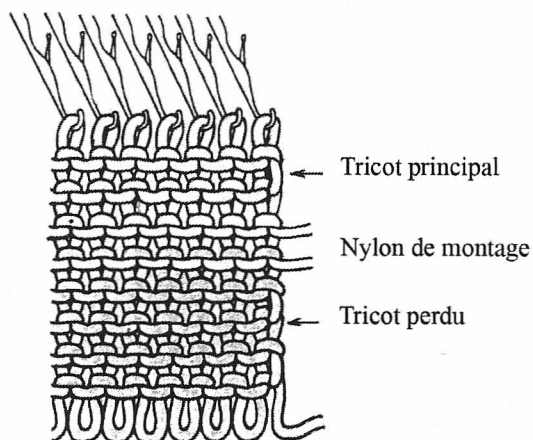

① Montez le tricot et tricotez 7~8 rangs en points de jersey avec le fil perdu.

② Tricotez un rang avec le nylon de montage.

L'intérêt de tricoter avec le nylon de montage est de pouvoir ensuite séparer le tricot perdu du tricot principal juste en tirant sur ce fil de nylon sans défaire les points de votre tricot.

③ Tricotez avec le fil principal.

Laissez le tricot perdu et le nylon attachés ensemble jusqu'à ce que vous ayez fini le tricot.

Quand vous enlevez le tricot de la machine, tricotez plusieurs rangs de tricot perdu juste après le tricot principal, de façon à ce que les points ne se défassent pas facilement du dernier rang du tricot.

COMMENT RECUPERER LES POINTS RESTES SUR LE TRICOT PERDU

Si l'envers du tricot est face à vous

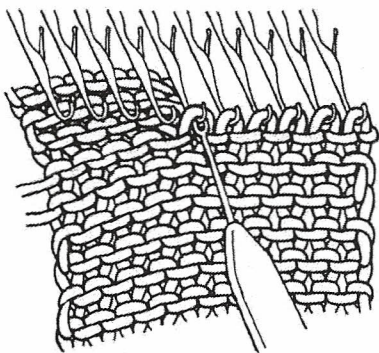

Attrapez les points des dernier et 1^{er} rangs du tricot principal, le tricot perdu tombe derrière le tricot principal.

Si l'endroit du tricot est face à vous

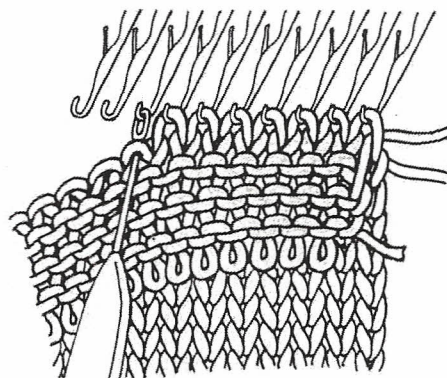

Attrapez les points des dernier et 1^{er} rangs du tricot principal, le tricot perdu tombe devant le tricot principal, face à vous.

COMMENT RAMASSER LES POINTS SUR LES COTES DU TRICOT

Ceci est utilisé pour le tricot des bords de manche par exemple.

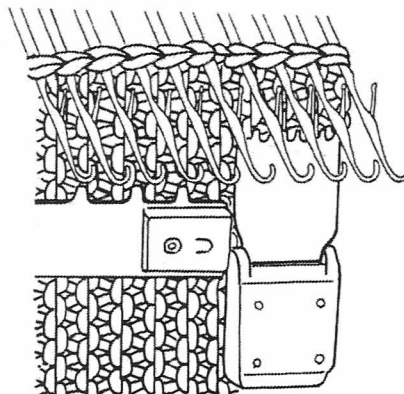
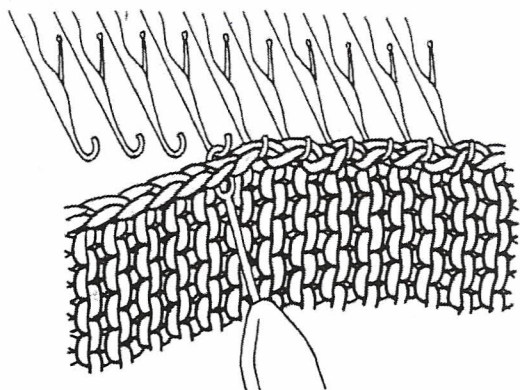

① Attrapez les boucles entre les 2 dernières mailles du côté avec l'envers du tricot vers vous en laissant quelques points à intervalle régulier et placez les boucles sur les aiguilles.
(Adaptez le nombre de mailles à ramasser en fonction de la densité de la laine).

② Poussez toutes les aiguilles de B en D, en maintenant le tricot contre la machine. (Les mailles passent derrière les clapets).

③ Accrochez les peignes de montage et les griffes de lisière, et tricotez avec les leviers de rappel sur II.

COMMENT ACCROCHER LES POINTS

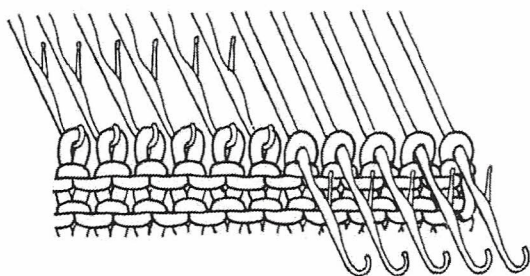

① Positionnez les deux leviers de rappel en I.

② Poussez en D les aiguilles qui vont retenir les mailles. (Seules les aiguilles en B travaillent).

③ Pour tricoter avec les aiguilles de D, positionnez les leviers de rappel en II, ou reculez en C les aiguilles.

Comment maintenir les points à l'aide du nylon de montage

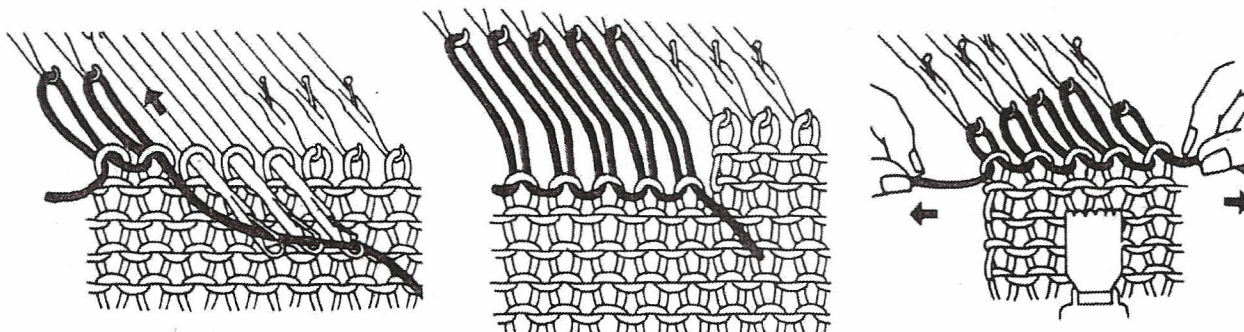

① Poussez en D les aiguilles nécessaires au maintien des mailles. Placez le nylon de montage dans les crochets comme l'indique le dessin.

② Tricotez avec le fil principal, en faisant attention que les aiguilles soient correctement positionnées en A avant de tricoter chaque rang.

③ Pour remettre les aiguilles de A en B, accrochez les griffes de lisière au tricot et tirez de chaque côté du nylon de montage comme sur le dessin. Quand les aiguilles sont revenues en B, maintenez le bout gauche du nylon et tirez l'autre bout en remontant le tricot de manière à replacer les mailles sur les aiguilles.

COMMENT TRICOTER EN K1. P1. COTE

Il est recommandé de positionner le bouton de sélection de densité 1~2 chiffres en deçà de la densité du tricot principal. Ex : Si la densité du tricot principal était de 7, positionnez le bouton de densité sur 5.

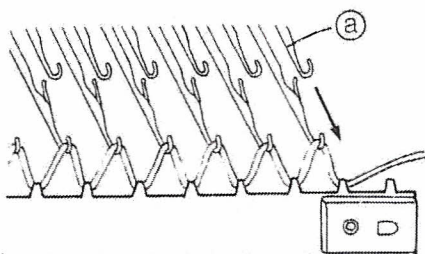
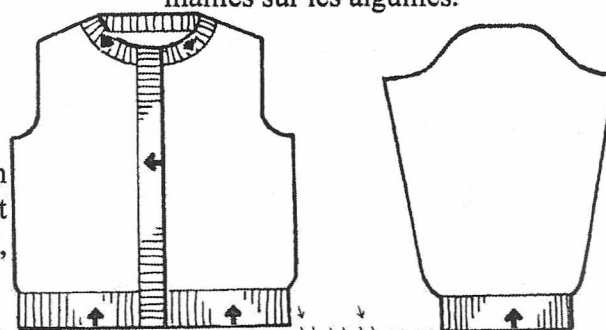

① Poussez le nombre d'aiguilles nécessaires en B. Poussez de B vers A toutes, en commençant par la 2nde aiguille du côté gauche. Tricotez un rang avec le fil perdu et accrochez le peigne de montage aux boucles. Repoussez la dernière aiguille de droite

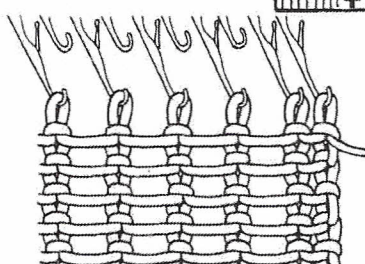

② Tricotez 7~8 rangs en finissant avec le chariot à gauche. Tricotez 1 rang avec le nylon de montage.

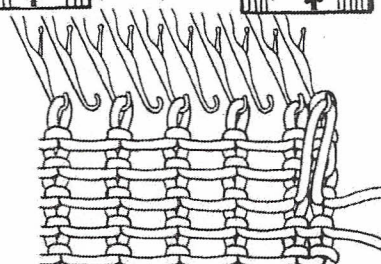

③ Positionnez le bouton de densité sur R et tricotez 3 rangs avec le fil principal. Attrapez la dernière boucle droite du 1^{er} rang du tricot principal et positionnez-la sur la dernière aiguille. Amenez en B 1 aiguille sur 2 des aiguilles positionnées en A.

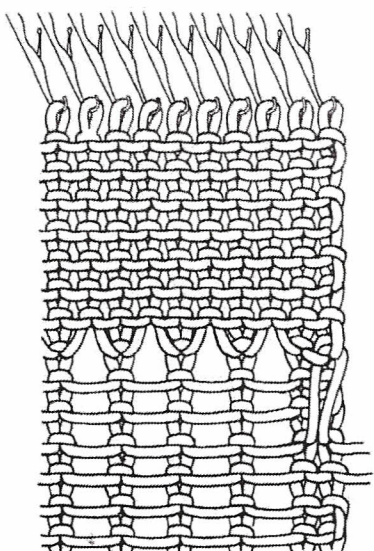

Positionnez le bouton de densité 2 chiffres en dessous de la densité du tricot principal. Tricotez le nombre de rangs nécessaires.

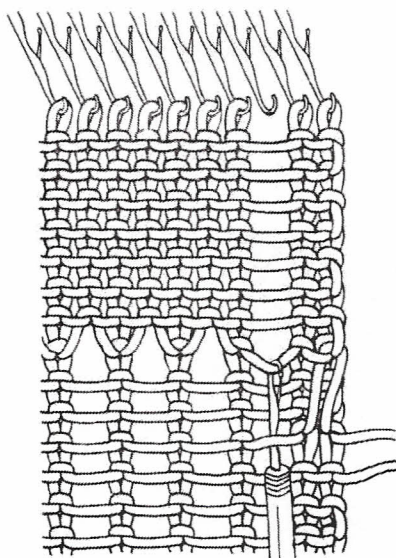

Enlevez les griffes et les peignes. Poussez la 3^{ème} aiguille de droite en D puis faites-la revenir en B. Le point s'est alors enlevé de l'aiguille. Défaites avec votre doigt les points de haut en bas, jusqu'au nylon de montage. Insérez le crochet remailleur en dessous de la boucle du 1^{er} rang du tricot principal. Sautez les 2 rangs suivants, puis attrapez le fil du 4^{ème} rang avec le crochet.

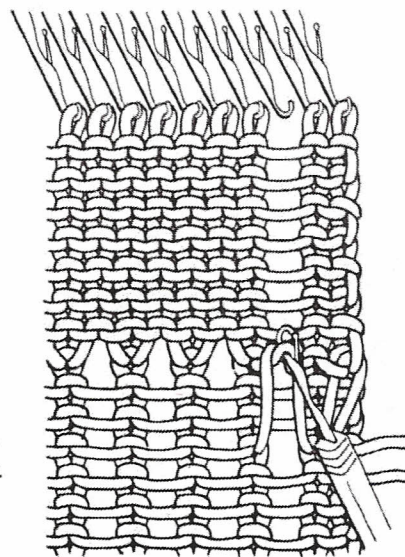

Tirez le crochet vers vous en maintenant, à l'aide de votre main, le tricot vers le bas. La 1^{ère} boucle passera au dessus du crochet, formant ainsi un nouveau point.

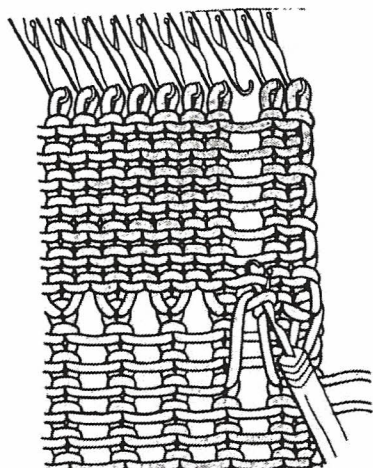

Faites glisser le point sur le crochet, derrière le clapet. Attrapez le rang suivant à l'aide du crochet et tirez-le à travers le point situé sur le crochet.

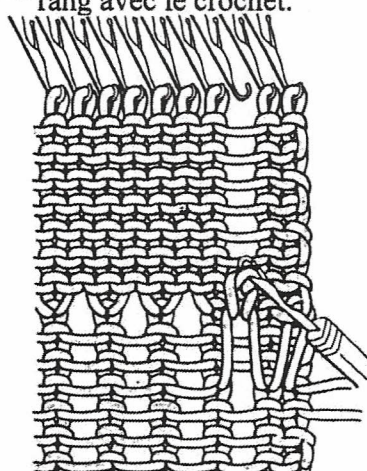

Répétez la même opération jusqu'à ce que le dernier rang du haut soit formé et remplacez-le sur l'aiguille.

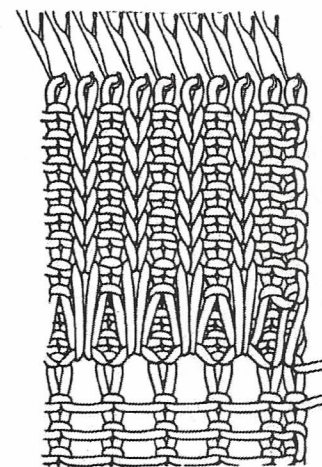

Répétez la même opération 1 point sur 2. Laissez le tricot perdu et le nylon de montage jusqu'à ce que vous ayez terminé et enlevé le tricot principal de la machine. Puis, retirez le nylon de montage afin d'enlever le tricot de perdu.

COMMENT FERMER LES POINTS K1. P1. COTE

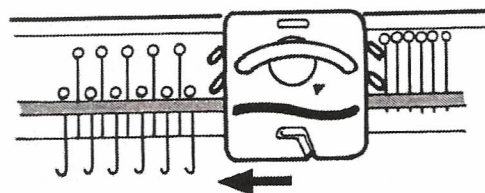
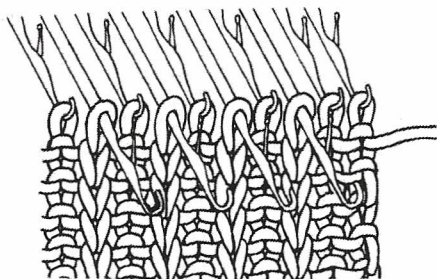
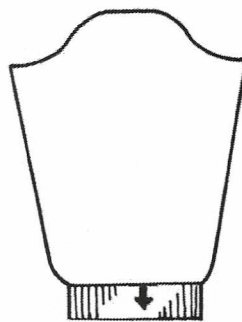
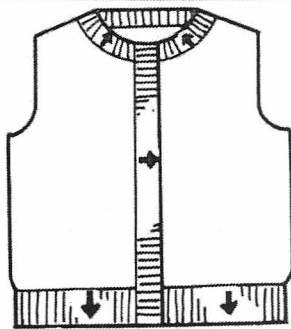

Après avoir « reformé » les points intermédiaires, poussez en D les aiguilles sur lesquelles sont ces points.

Mettez les leviers de côté sur ● et les leviers de rappel en II.

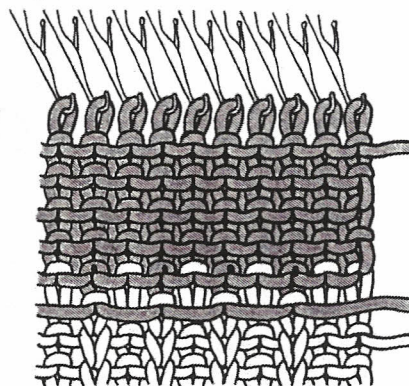
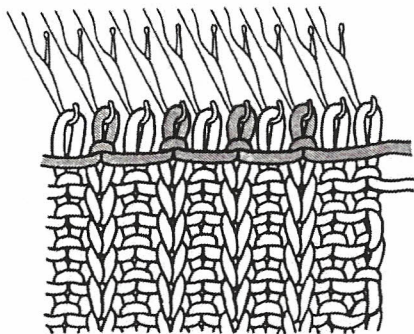

Tricotez 1 rang avec le fil perdu. Seules les aiguilles positionnées en D travaillent.

Mettez les leviers de côté sur ▲ et tricotez 7~8 rangs avec le fil perdu. Enlevez le tricot de la machine.

Fermez les points K1. P1. Côte de la manière suivante :

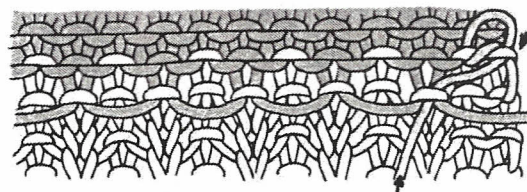
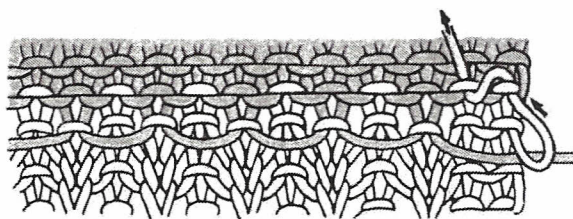

① Passez le fil perdu tricoté dans le chas de l'aiguille à laine. Passez ensuite ce fil dans les 1^{er}, puis 2nd points, par l'avant.

② Repassez le fil dans le 1^{er} point et dans le 3^{ème} points du rang inférieur.

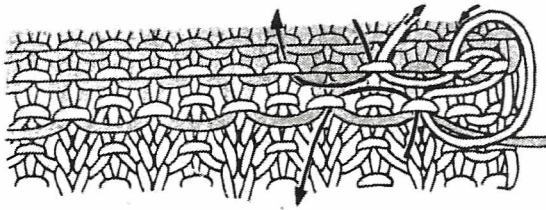

③

Guidez à nouveau le fil dans le 2^{ème} point et passez-le, ensuite, dans le 4^{ème} point. Guidez le fil dans le 3^{ème} point et passez-le, ensuite, dans le 5^{ème} point. Guidez le fil dans le 4^{ème} point et passez-le, ensuite, dans le 6^{ème}.

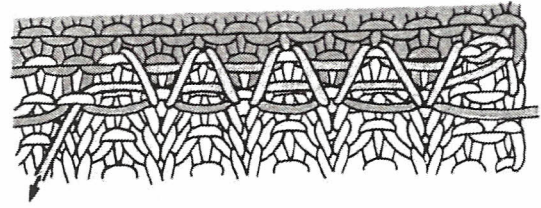

④

Répétez l'opération pour tous les points du rang. Chaque point doit être travaillé 2 fois.

COMMENT ASSEMBLER

Assembler sur la machine
(Point par point)

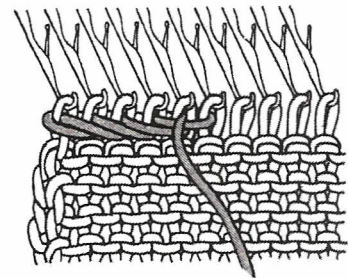
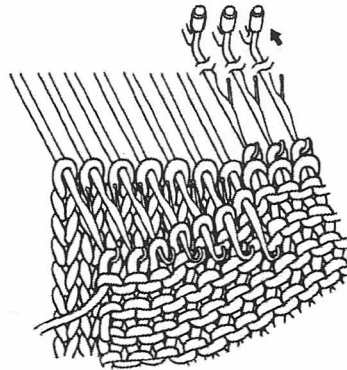
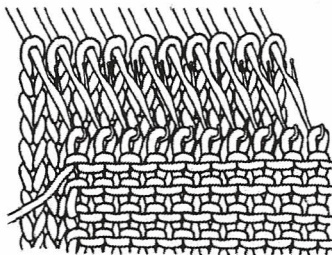

- ① Prendre la 1^{ère} pièce de tricot à assembler en mettant l'endroit face à vous. Positionnez les points sur les aiguilles de la machine. Poussez les aiguilles en D tout en maintenant votre tricot de la main, de manière à faire passer les points derrière les clapets des aiguilles. Prenez maintenant la 2^{ème} pièce de tricot mais cette fois avec l'envers face à vous. Positionnez les points sur les aiguilles.
- ② Repoussez les aiguilles en position B. Les points de la 2^{ème} pièce du tricot vont passer à travers les points de la 1^{ère} pièce. Défaites les points perdus sur chaque pièce.
- ③ Fermez les points en utilisant la méthode des points arrière à l'aide de l'aiguille à laine.

(Assembler le bord d'un tricot)

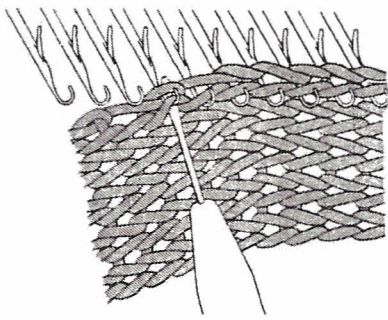

① L'endroit de la 1^{ère} pièce face à vous, prenez les points du bord en omettant un point à intervalle régulier et placez les points sur les aiguilles.

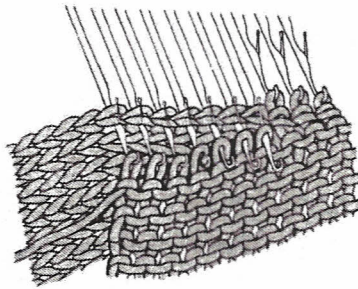

② Poussez les aiguilles en position D en maintenant le tricot contre la machine de sorte que les points passent derrière les clapets.

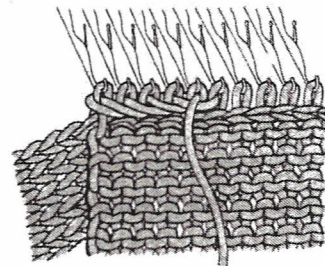

③ Enlevez le tricot perdu. Fermez les points avec la méthode des points arrière à l'aide de l'aiguille à laine.

Point invisible Il est utilisé pour assembler des tricots.

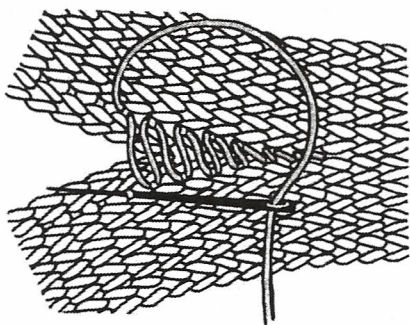

(Envers)

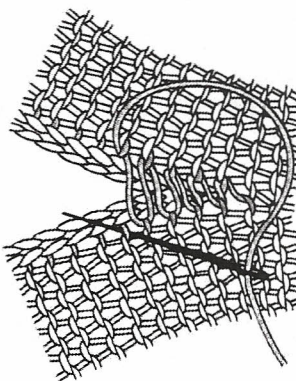

(K1. P1. Côte)

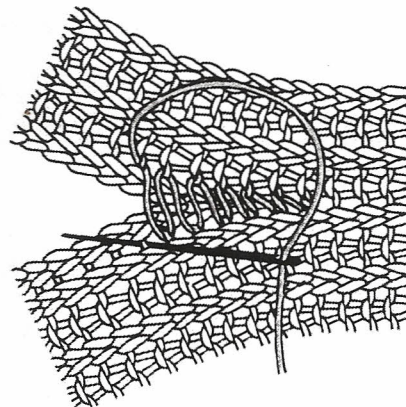

A l'aide de l'aiguille à laine, coudre en passant l'aiguille dans la maille entre les 2 derniers points de chacun des bords de tricot.

Assembler des tricots coupés

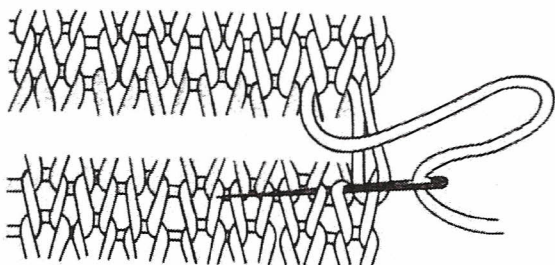

Positionnez les deux morceaux de tricots comme indiqué ci-contre et coudre avec l'aiguille à laine.

Point coulé

Il est utilisé pour les manches ou assembler des bords côté.

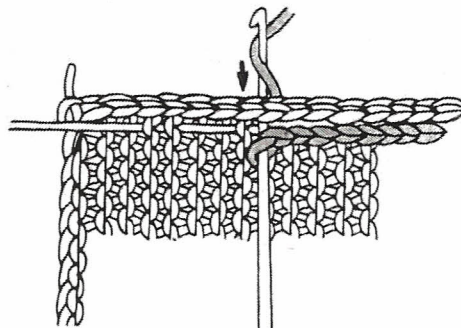
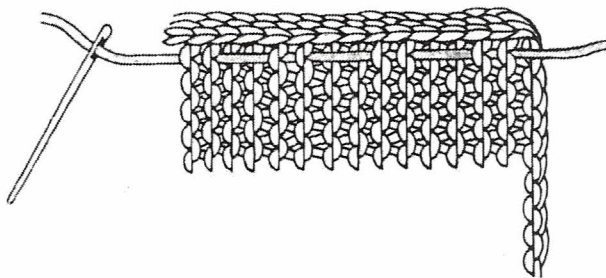

① Placez les 2 endroits des morceaux à assembler face contre face. A l'aide de l'aiguille à laine, effectuez des points courts sur toute la longueur des tricots afin de les assembler grossièrement.

② Insérez le crochet dans chaque maille formée par les 2 derniers points de chaque bord et attrapez le fil. Tirez le crochet et faites-le repasser à travers le tricot (voir schéma ci-dessus).

TECHNIQUES DE TRICOT SUR TOUTES LES AUTRES AIGUILLES

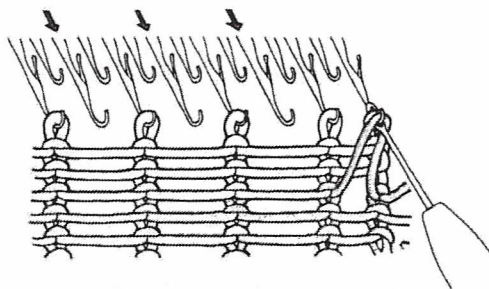
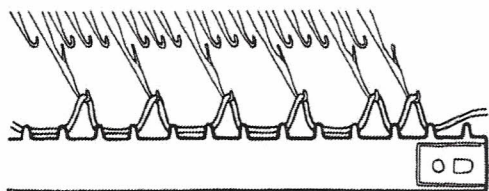
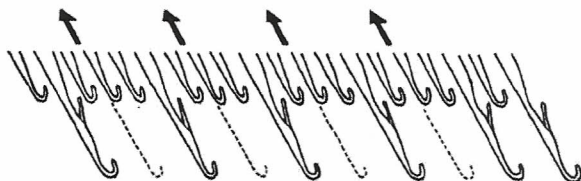

① Poussez le nombre d'aiguilles nécessaires en position B, en utilisant le côté 1 x 1 du sélecteur d'aiguille. Puis, poussez les aiguilles intermédiaires en position A avec le côté 1 x 3, en commençant avec la 2^{ème} aiguille en travail à gauche.

② Tricotez un rang avec le fil perdu en ayant pris soin d'accrocher les peignes de montage aux mailles intermédiaires.

③ Réglez le bouton de densité 4 chiffres dessous de la densité du tricot principal et tricotez 3 rangs avec le fil principal. Attrapez la dernière boucle de droite du premier rang du tricot principal et placez-la sur la dernière aiguille. Poussez toutes les troisièmes aiguilles, qui avaient été reculées en A à l'étape ①, en position B.

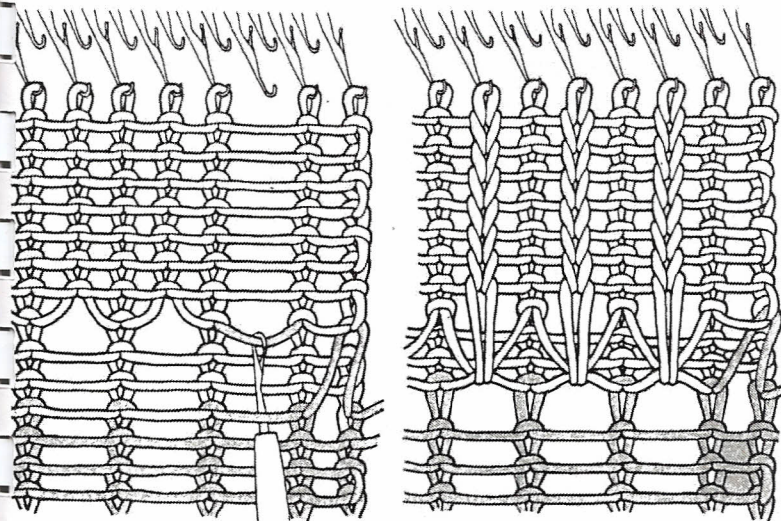

④ Réglez de nouveau le bouton de densité en suivant le même principe qu'au paragraphe précédent. Mais cette fois, il vous faut soustraire « 2 ». Puis, tricotez le nombre de rangs requis. Enlevez les poids et peignes de montage et formez les points à l'aide du crochet remailleur.

Tableau pour réglage le bouton de densité

Point de jersey	K1. P1. Côte	3 premiers rangs en K1. P1. Côte
10	4	2
11	5	3
12	10	4
13	11	5

• Pour tricoter K1. P1. Côte, sélectionnez 2 chiffres en dessous de la densité du tricot au point de jersey. Pour tricoter les 3 premiers rangs en K1. P1. Côte, sélectionnez 4 chiffres en dessous de la densité du tricot au point de jersey.

• Les chiffres indiqués dans ce tableau concernent l'arrangement des aiguilles intermédiaires.

(Diminuer ou augmenter les points)

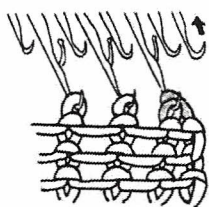

Diminution franche d'un point.

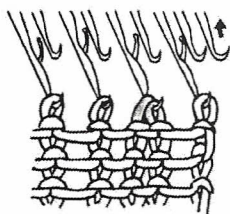

Diminution d'un point.

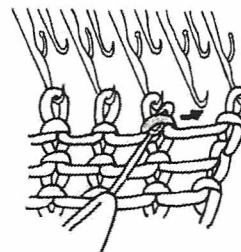

Augmentation d'un point.

(Assembler sur la machine)

① Placez les points à assembler sur les aiguilles intermédiaires.

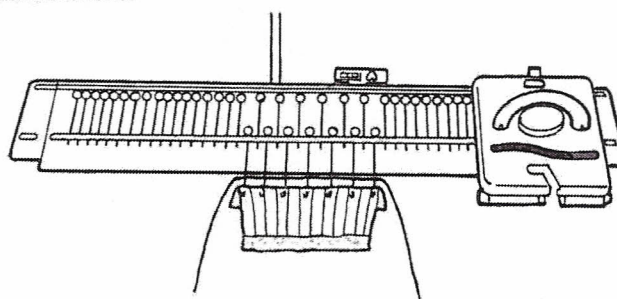
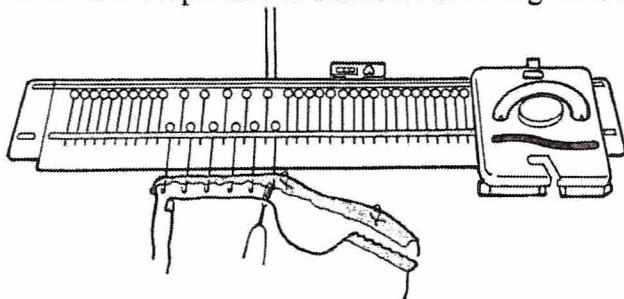

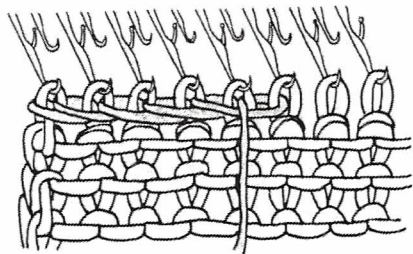

② Fermez les points de la même façon indiquée p 44.

(Reprendre les bords d'un tricot)

120 aiguilles (60 aiguilles en position B)

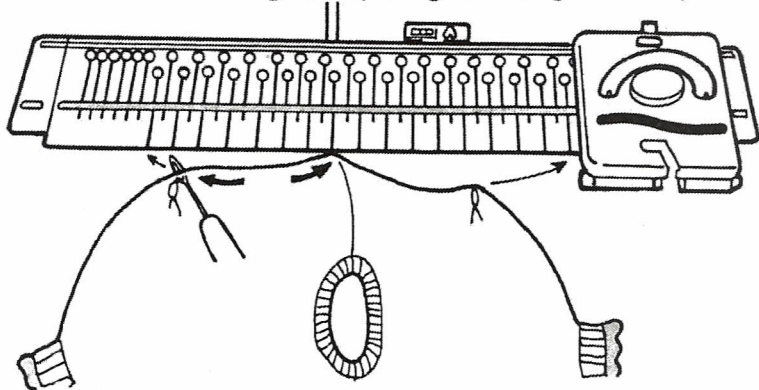

Arrangez 1 aiguille sur 2 en position B et accrochez la maille entre les 2 derniers points de chaque côté.

60 aiguilles

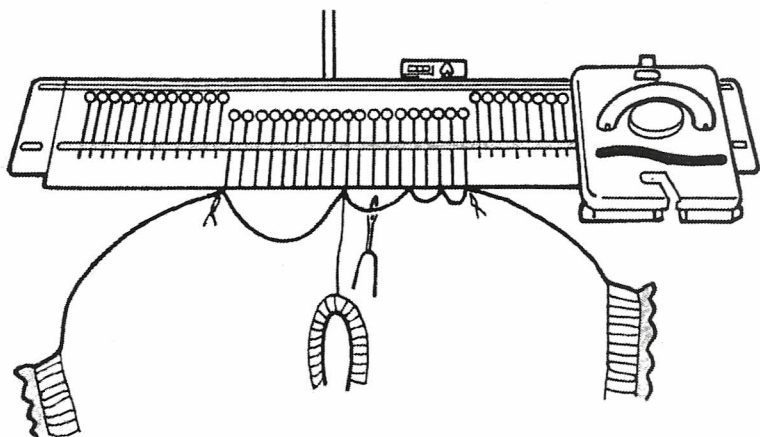

Si les mailles des côtés sont trop serrées pour être accrochée aux aiguilles intermédiaires, attrapez et placez les mailles régulièrement de toutes les aiguilles. (voir page 45).

CONSEILS PRATIQUES

SI LE CHARIOT EST COINCE

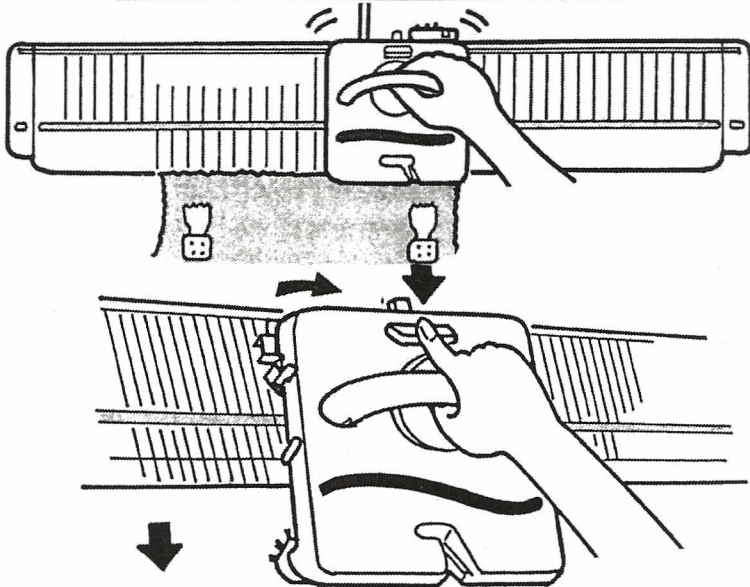

Enlevez le fil du chariot.

Enlevez le chariot et placez-le sur la fonture, au début du rang sur lequel il s'est bloqué (voir p10-11). N'oubliez pas de décompter le rang s'il avait déjà été comptabilisé par le compte rang.

DEFAIRE UN RANG DU TRICOT SUR LA MACHINE

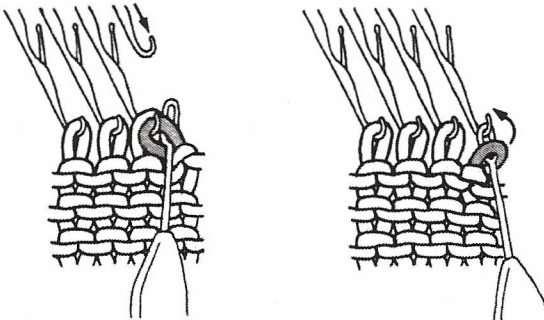

Accrochez les griffes de lisière des 2 côtés du tricot.

Si le tricot diminue sur le bord, replacez le point sur son aiguille d'origine.

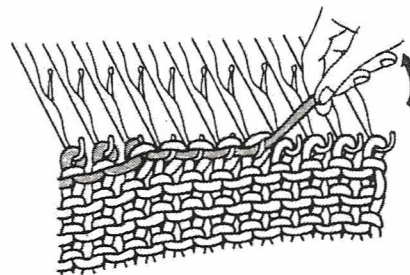
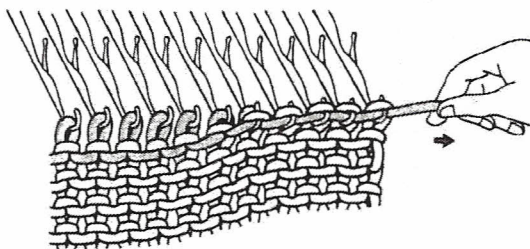

① En maintenant le tricot vers le bas avec la main, tirez le fil sur le côté afin de resserrer les points.

② Tirez le fil vers le haut et légèrement vers l'arrière. Les points du rang précédent reviennent sur le crochet des aiguilles.

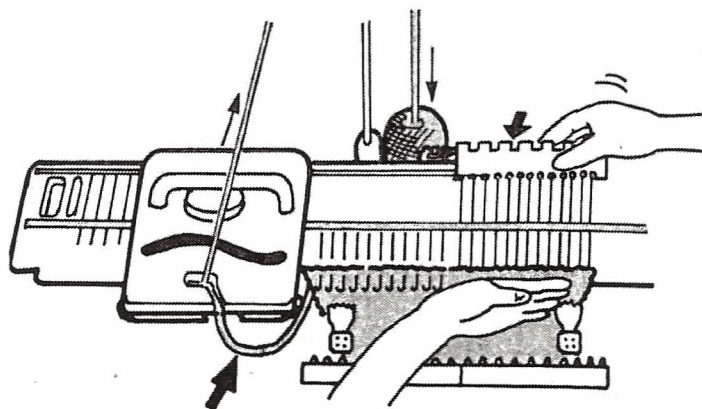

ATTRAPER UN POINT DEFAIT

③ Quand vous avez défait le nombre de rangs dont vous avez besoin, alignez les aiguilles en B ou poussez les aiguilles en C tout en maintenant le tricot au centre de la machine comme indiqué sur le dessin.

④ N'oubliez pas de décompter le nombre de rangs que vous avez défait.

⑤ Tirez le fil vers le bas, vers la pelote ou le cône.

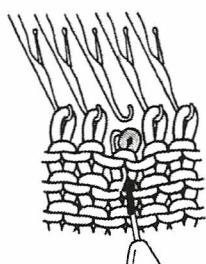

① Insérez le poinçon dans le point situé un rang en dessous du point à reformer.

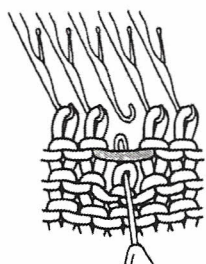

② Défaites le point enlevé retenant le point du dessous à l'aide du poinçon.

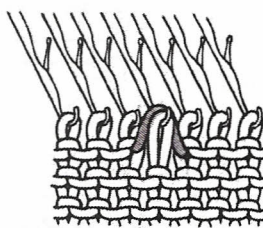

③ Remplacez le point sur l'aiguille vide, ainsi que le fil situé au-dessus de celui-ci (voir dessin).

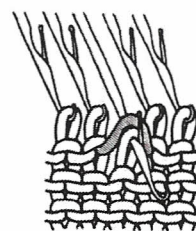

④ Poussez l'aiguille vers l'avant jusqu'à ce que les 2 points passent derrière le clapet de l'aiguille.

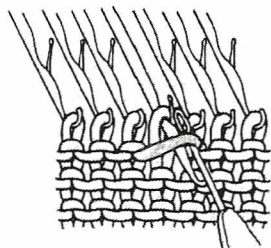

⑤ Soulevez le fil à l'aide du poinçon et ramenez devant-le devant le clapet de l'aiguille.

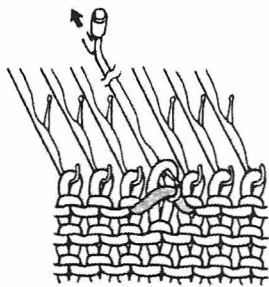

⑥ Reculez l'aiguille jusqu'à ce que le point pris derrière le clapet glisse au-dessus de l'autre fil.

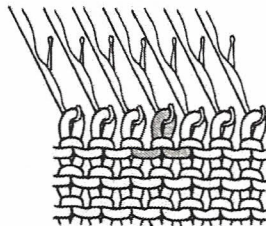

⑦ Repoussez l'aiguille vers l'arrière, en A, afin de corriger la taille du point et alignez-la ensuite en B.

SI UN POINT FILE SUR PLUSIEURS RANGS

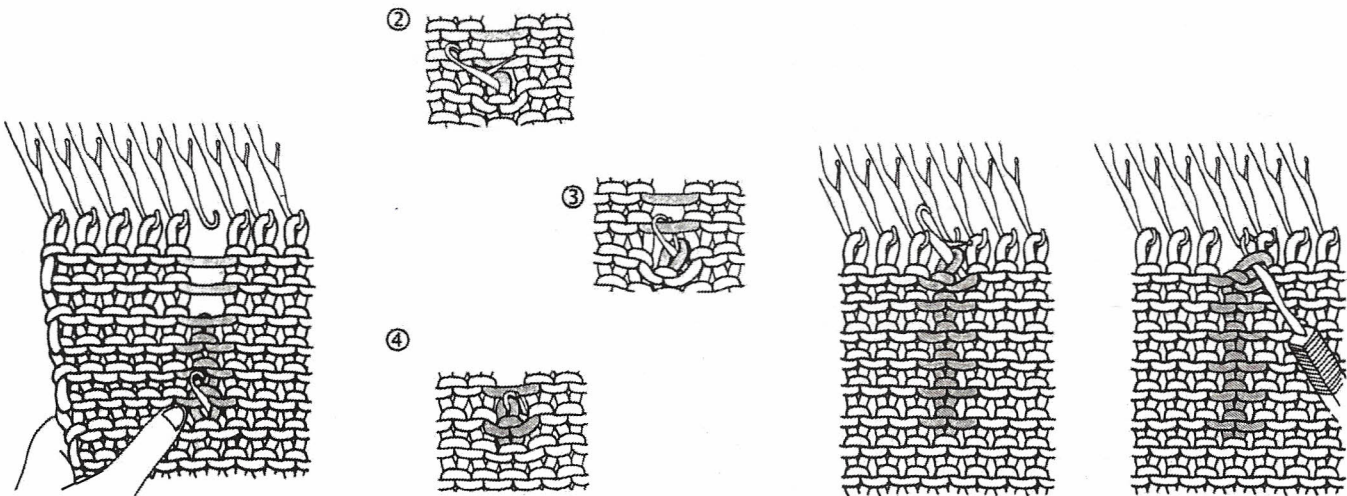

① En maintenant le tricot de votre main, insérez le crochet remailleur, par l'arrière, dans un point, quelques rangs sous le point défait. Défaites les points de l'aiguille au crochet remailleur.

② Poussez le crochet remailleur vers l'avant jusqu'à ce que le point passe derrière le clapet.

③ Tirez le crochet vers l'arrière en attrapant le fil supérieur dans le crochet.

④ Le point situé derrière le clapet glisse et passe au-dessus du fil supérieur pris dans le crochet.

⑤ Répétez la même opération jusqu'en haut.

⑥ Prenez le dernier point du haut à l'aide du crochet remailleur mais, cette fois, face à vous. Replacez-le sur le crochet de l'aiguille vide.

POUR REMPLACER UNE AIGUILLE ABIMEE

Une aiguille avec un clapet abîmé ou un crochet tordu entraînera des défauts dans le tricot ou des points perdus.

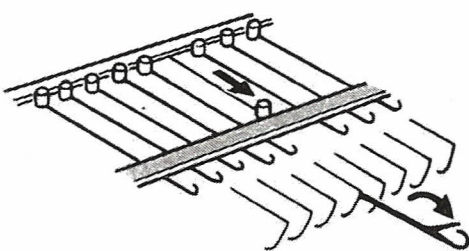

① Poussez l'aiguille abîmée en D et fermez le clapet.

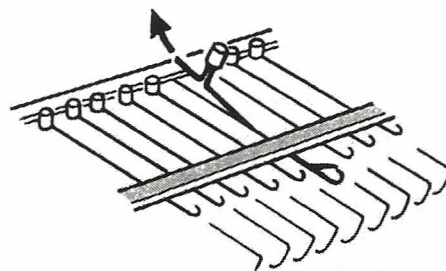

② Relevez l'aiguille par le roulement et poussez-la vers l'arrière pour l'enlever de la fonture.

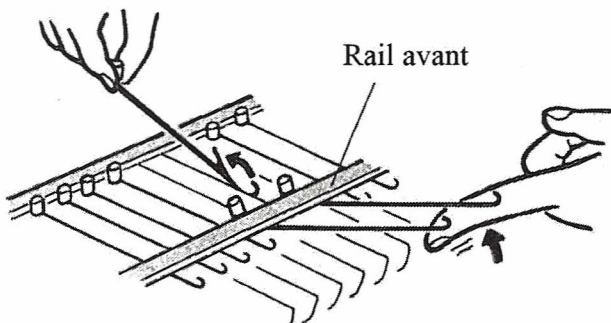

③ Poussez en D les aiguilles situées de chaque côté de celle à remplacer et relevez-les légèrement. Ouvrez le clapet de la nouvelle aiguille et insérez-la à l'endroit vide.

NETTOYER LA MACHINE

Enlever le chariot de la fonture.

Enlever toutes les poussières et morceaux de fil des aiguilles et de la fonture.

Appliquer de l'huile le long des rails.

Imbiber très légèrement un tissu d'huile et le passer sur la fonture et sur le roulement des aiguilles.

Retourner le chariot et brosser toutes les peluches et poussières et essuyer l'huile.

Repositionner le chariot sur la fonture et le faire aller de droite à gauche et de gauche à droite une ou deux fois.

NE JAMAIS UTILISER DE DILUANT, D'ESSENCE OU D'ALCOOL.

POUR REUSSIR VOS TRICOTS

Assurez vous que...

Les fils passent bien dans le guide fil.

Les fils soient bien enfilés.

Le bouton de densité de point soit bien positionné.

Le bouton de sélection de point soit bien positionné.

Les griffes de lisière soient bien accrochées aux deux bords du tricot.





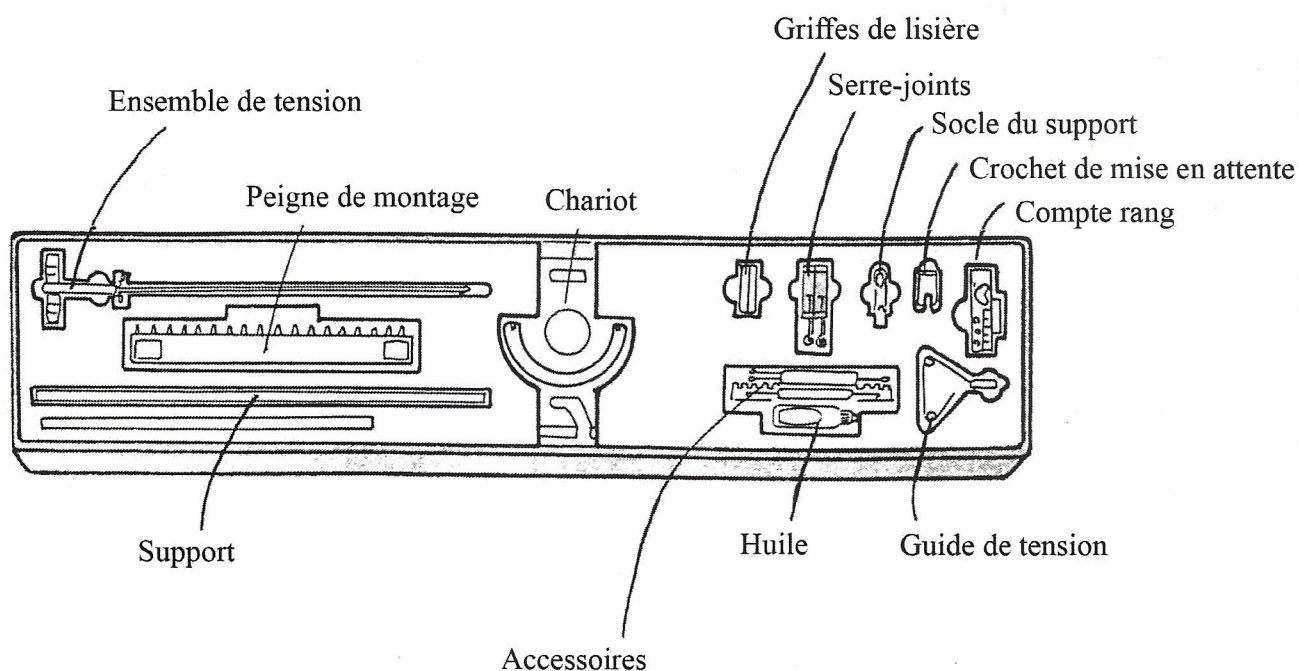

Les griffes de lisière et les peignes de montage soient déplacés tous les 20~30 rangs.

La machine soit propre et huilée.

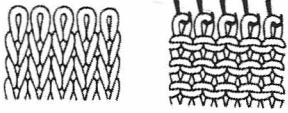
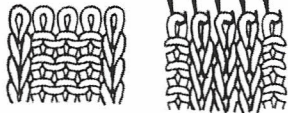
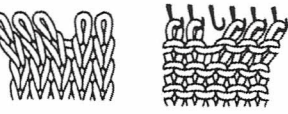
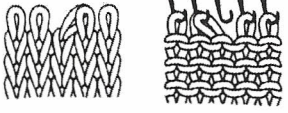
RANGER VOTRE MACHINE



SYMBOLES DE TRICOT

SYMBOLES	COMMENT EFFECTUER LES POINTS	TISSUS
—	Ce point est toujours face à vous quand vous tricotez au point de jersey sur votre machine.	
	Reformez le point avec le crochet remailleur.	
○	Transférez le point sur l'aiguille adjacente.	
λ	Transférez le point à gauche et placez-le avec le point existant.	
∧	Transférez le point à droite et placez-le avec le point existant.	
⋈	Transférez sur l'aiguille du milieu les points situés sur les deux aiguilles adjacentes.	
×	Croisez les points en passant le point droit au-dessus du point gauche.	
×	Croisez les points en passant le point gauche au-dessus du point droit.	
∩	Défaites le point, récupérez le fil et placez-le avec le point du dessous sur l'aiguille.	
∨	Défaites le point, ne récupérez pas le fil et placez le point du dessous seul sur l'aiguille.	