

## ВЯЗАНИЕ ПО ВЫКРОЙКАМ

(РАДАР) KR 7

### СОДЕРЖАНИЕ

Название и назначение основных частей	1
Принадлежности	2
Выбор листа выкройки	3
Как установить радар	6
Как пользоваться радаром	7
Руководство по вязанию	15
A-1 Женский пуловер	15
A-2 Женский пуловер с рукавом реглан	25
A-3 Женский джемпер	25
A-4 Женский пуловер с французским рукавом	26
A-5 Юбка	26
A-6 Женские брюки	27
B-1 Мужской пуловер	15
B-2 Мужской пуловер с рукавом реглан	25
B-3 Мужской джемпер	28
B-4 Мужской жилет	29
C-1 Джемпер для девочки	29
C-2 Джемпер для мальчика	30
C-3 Джемпер детский	29
C-4 Платье для девочки	30
C-5 Пальто для ребенка	32
C-6 Детские брюки	34
C-7 Штанишки для ребенка	34
Как сделать выкройку большого размера	35
Если связано не правильно	36

## НАИМЕНОВАНИЕ И НАЗНАЧЕНИЕ ОСНОВНЫХ ЧАСТЕЙ

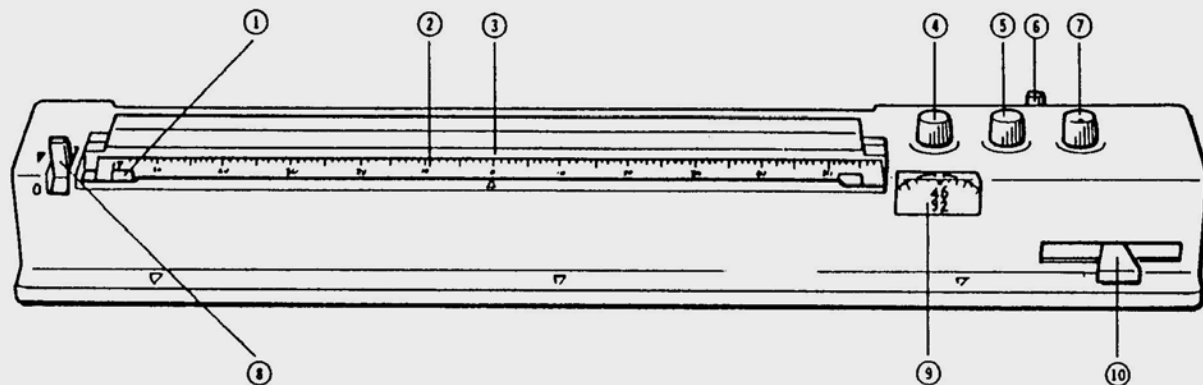

- |                          |                                                                                     |
|--------------------------|-------------------------------------------------------------------------------------|
| 1. Зажим линейки         |                                                                                     |
| 2. Шкала для линейки     | Выберите линейку с тем же номером, что и плотность вязки (кол-во петель) на образце |
| 3. Щель для выкройки     | Вставьте выкройку                                                                   |
| 4. Шкала числа рядов     | Выберите номер на шкале соответствующий плотности (кол-во рядов) на образце         |
| 5. Ручка подачи          | Этой ручкой двигайте выкройку вперед и назад.                                       |
| 6. Выбирающий рычаг      | Выбирают позицию в соответствии с выкройкой.                                        |
| 7. Ручка изменения       | В соответствии с плотностью образца изменяет позиции на 30-60 или 61-120            |
| 8. Рычаг для выкройки    | Оттяните рычаг на себя и выкройка будет свободно двигаться                          |
| 9. Шкала плотности рядов | Показывает плотность, установленную в соответствии с плотностью образца             |
| 10. Рычаг подачи         | Каретка при вязании осуществляет подачу выкройки                                    |

ПРИНАДЛЕЖНОСТИ

Карта выкройки

20 шаблонов представляют 17 различных выкроек в половину размера (см. стр. 3)

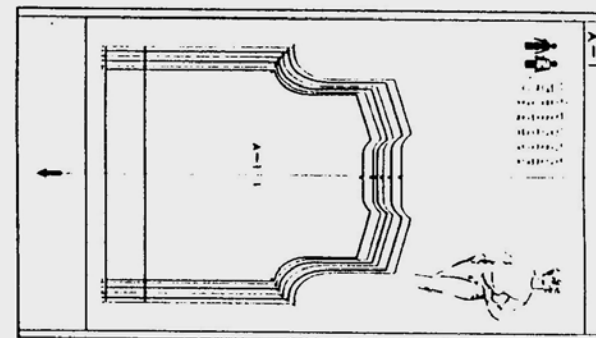

Линейка калибровочная

Приложен набор из 15 калибровочных линеек. Эти линейки пронумерованы H1 - H15 и соответствуют плотности вязки (кол-во петель) образца см. табл.

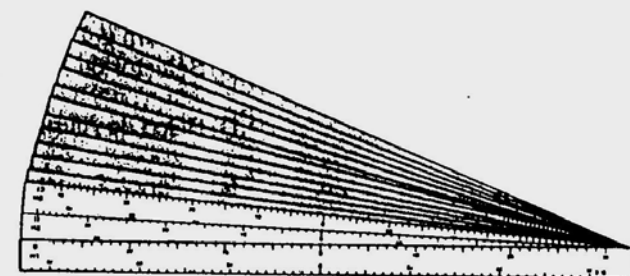

Шкала N	H1	H2	H3	H4	H5	H6	H7	H8	H9	H10	H11	H12	H13	H14	H15
Размер петель	9	11	13	15	17	19	21	23	27	31	35	39	43	47	51
	9.5	11.5	13.5	15.5	17.5	19.5	21.5	24	28	32	36	40	44	48	52
	10	12	14	16	18	20	22	25	29	33	37	41	45	49	53
	10.5	12.5	14.5	16.5	18.5	20.5	22.5	26	30	34	38	42	46	50	54

## ВЫБОР ВЫКРОЙКИ

Выбор выкройки по фасону

Прежде всего выберете фасон изделия.

Данная таблица дает Вам полный выбор

\* Пользуясь этими выкройками Вы свяжите выбранное изделие.

Фасон	№ выкройки	Страница
Женский пуловер	A-1	1, 2, 3
Женский пуловер с рукавом реглан	A-2	4, 5, 6
Женский джемпер	A-3	7, 8, 9
Женский полувер с французским рук.	A-4	10, 11
Юбка	A-5	12
Женские брюки	A-6	13, 14, 15, 16
Мужской пуловер	B-1	17, 18, 19
Мужской пуловер с рукавом реглан	B-2	20, 21, 22
Мужской джемпер	B-3	23, 24, 25
Мужской жилет	B-4	26, 27
* Джемпер для девочки	C-1	28, 29, 30
* Джемпер для мальчика	C-2	31, 32, 33
* Джемпер детский	C-3	34, 35
Платье для девочки	C-4	36, 37
Пальто для ребенка	C-5	38
Детские брюки	C-6	39
Штанишки для ребенка	C-7	40

K.P. 7

## ОПРЕДЕЛЕНИЕ РАЗМЕРА

Каждая выкройка соответствует полуразмеру (6 размеров), обозначенных буквами А, В, С, D, E, F от меньшего А к большему F

Таблица измерений дана ниже для каждого фасона и состоит из двух разделов. Один (темный) показывает размер, другие - Ваши мерки

	A	B	C	D	E	F
<b>a</b>	82.5 см (32 $\frac{1}{2}$ )	85.4 см (33 $\frac{1}{2}$ )	87.5 см (34 $\frac{1}{2}$ )	89.1 см (35)	92.4 см (36 $\frac{1}{2}$ )	99 см (39)
<b>b</b>	85.5 (33 $\frac{3}{8}$ )	88 (34 $\frac{3}{8}$ )	92 (36 $\frac{1}{4}$ )	96 (37 $\frac{1}{2}$ )	100 (39 $\frac{3}{8}$ )	104 (41)
<b>c</b>	53 (20 $\frac{1}{4}$ )	55 (21 $\frac{3}{8}$ )	56 (22)	57 (22 $\frac{1}{2}$ )	59 (23 $\frac{1}{4}$ )	62 (24 $\frac{3}{8}$ )
<b>d</b>	33 (13)	34 (13 $\frac{3}{8}$ )	35.5 (14)	37 (14 $\frac{1}{2}$ )	38 (15)	39.5 (15 $\frac{3}{8}$ )
<b>e</b>	54 (21 $\frac{1}{4}$ )	56 (22)	58 (22 $\frac{1}{4}$ )	58.5 (23)	60 (23 $\frac{3}{8}$ )	61 (24)

1. окружность груди
2. окружность талии
3. окружность бедер
4. ширина спины
5. длина изделия
6. длина рукава.

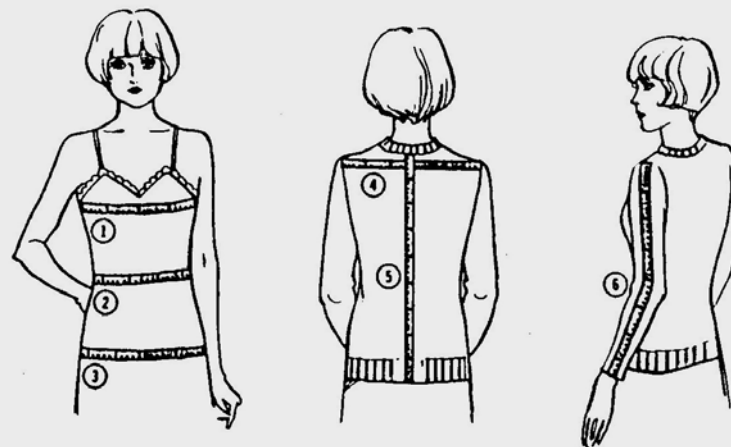

В соответствии с таблицей и Вашими мерками выберите размер изделия

Пример: если ОГ у Вас 85 см (33"1/2) - Ваш размер В

Теперь проверьте Ваши мерки в соответствии с выбранным размером выкройки (на выкройке размеры увеличены для свободного облегания)

	A	B	C	D	E	F
a	82.5cm (32"1/2)	85cm (33"1/2)	87.5cm (34"1/2)	91cm (35"7/8)	95cm (37"3/8)	99cm (39")
b	85.5 (33"5/8)	88 (34"3/4)	92 (36"1/2)	96 (37"3/4)	100 (39"3/8)	104 (41)
c	53 (20"7/8)	55 (21"1/2)	56 (22)	57 (22"1/2)	59 (23"1/4)	62 (24"3/8)
d	33 (13)	34 (13"1/2)	35.5 (14)	37 (14"1/2)	38 (15)	39.5 (15"5/8)
e	54 (21"1/4)	56 (22)	58 (22"7/8)	58.5 (23)	60 (23"5/8)	61 (24)

Если Ваши мерки сильно отличаются от выкройки, чуть измените ее как показано на рис.

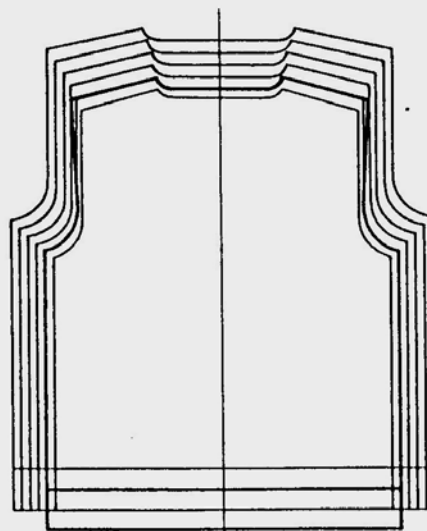

## КАК УСТАНОВИТЬ РАДАР



Вставьте радар отверстиями А на гайки машины В и подвиньте радар от себя

Примечание:

Если в Вашей машине всего две гайки, воспользуйтесь двумя отверстиями радара. Радар можно устанавливать как слева, так и справа.

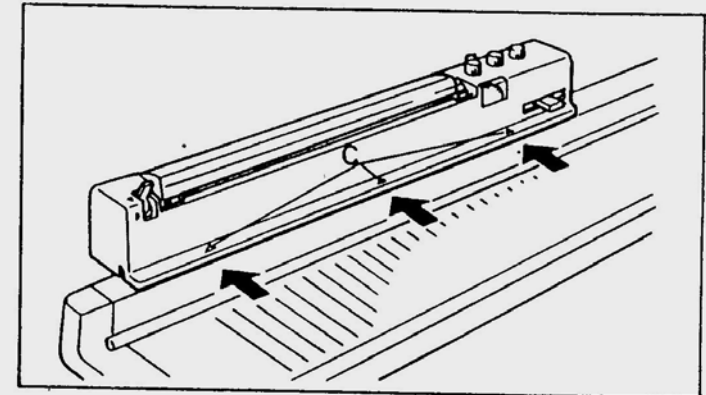
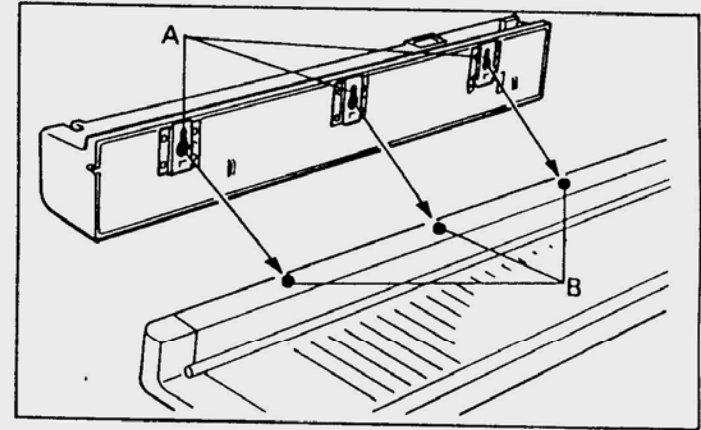

## КАК ПОЛЬЗОВАТЬСЯ РАДАРОМ

\*\*\*\*\*

1. Свяжите образец как сказано в инструкции к машине.

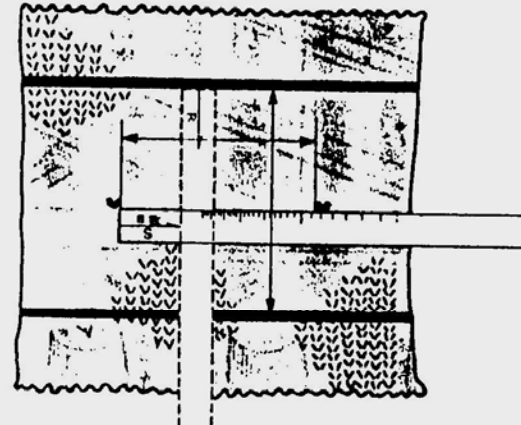

2. В соответствии с Вашей выкройкой установите выбирающий рычаг A на 1/1 или 1/2. Данные выкройки соответствуют размеру 1/2, поэтому установите рычаг на 1/2 (при использовании выкройки 1/1 см. стр. 35)

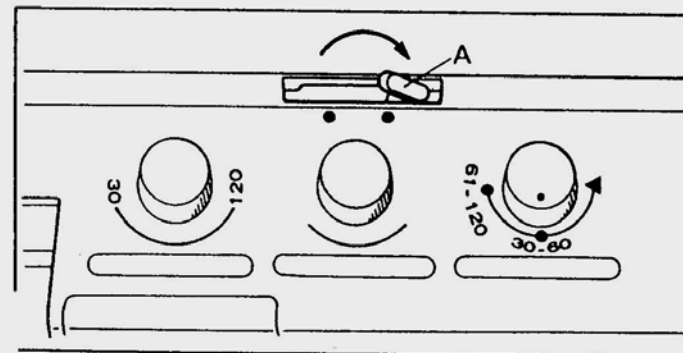

3. Установите калибровочную линейку в соответствии с плотностью образца. (Если в образце он был равен 17, выберите линейку с N 17 )





4. Вставьте выбранную линейку в щель для нее под зажимы "В", так чтобы правильный номер находящийся слева. Центр должен совпадать с отметкой "С" в центре радара.

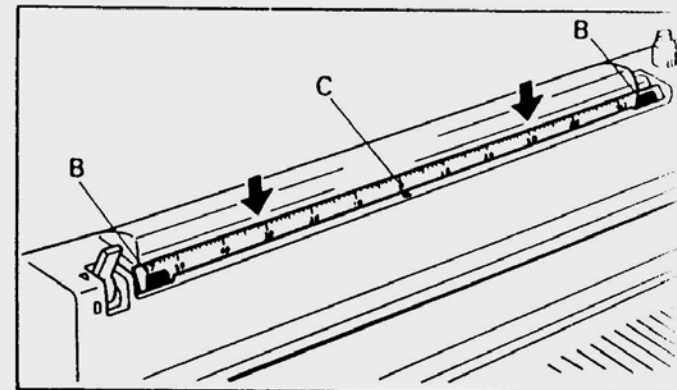

5. Установка номера ряда.  
Установите ручку изменений (7) на отметку ◀ .  
Ручкой (4) установите на шкале номер, соответствующий плотности образца (кол-во рядов). Номер показывает красная стрелка на шкале.

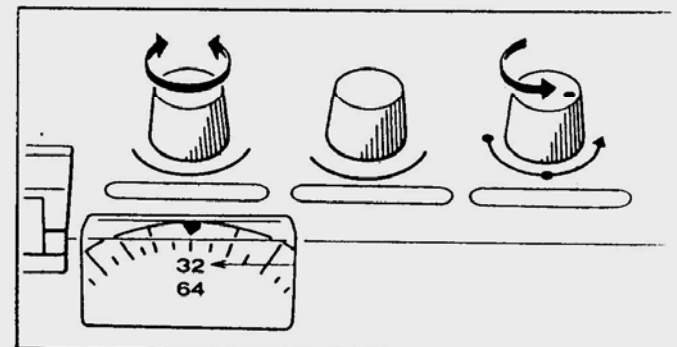

**ВАЖНО:**

Прежде чем установить номер ряда, убедитесь, что ручка изменений (7) установлена на ◀ .

\* Если плотность рядов меньше нижнего предела (30 рядов), выберите номер вдвое больший. (Например если по образцу плотность вязания 23 ряда на 10 см, поставьте на шкале 46)

При вязании толстых изделий используйте питающие рычаги с обеих сторон каретки.

При вязании стандартного или тонкого полотна установите вспомогательный питающий шаблон.

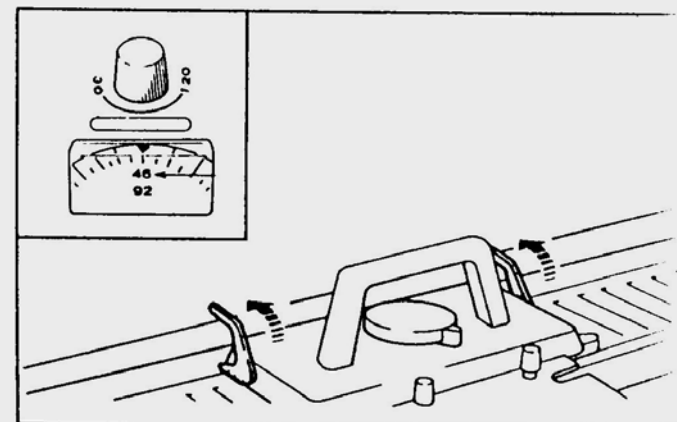

## 6. УСТАНОВКА РУЧКИ ИЗМЕНЕНИЯ

- \* Когда плотность образца меньше 60 рядов установите ручку на 30-60 и читайте номер ряда на верхней шкале.
- \* Когда плотность образца больше 60 рядов установите ручку на 61-120 и читайте номера на нижней шкале.

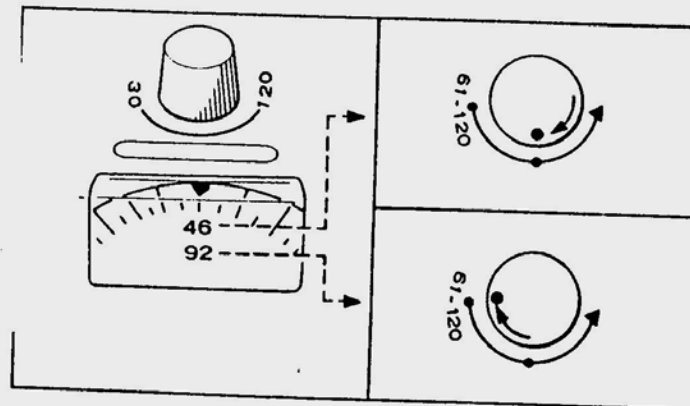

## 7. УСТАНОВКА ВЫКРОЙКИ

Установите рычаг "D" на отметку  .  
(Держатель выкройки открыт)

- Введите выбранную выкройку в щель для выкроек в направлении, указанном стрелкой.
- \* Если щель слишком узкая, снимите линейку, вставьте выкройку и поставьте линейку на место.

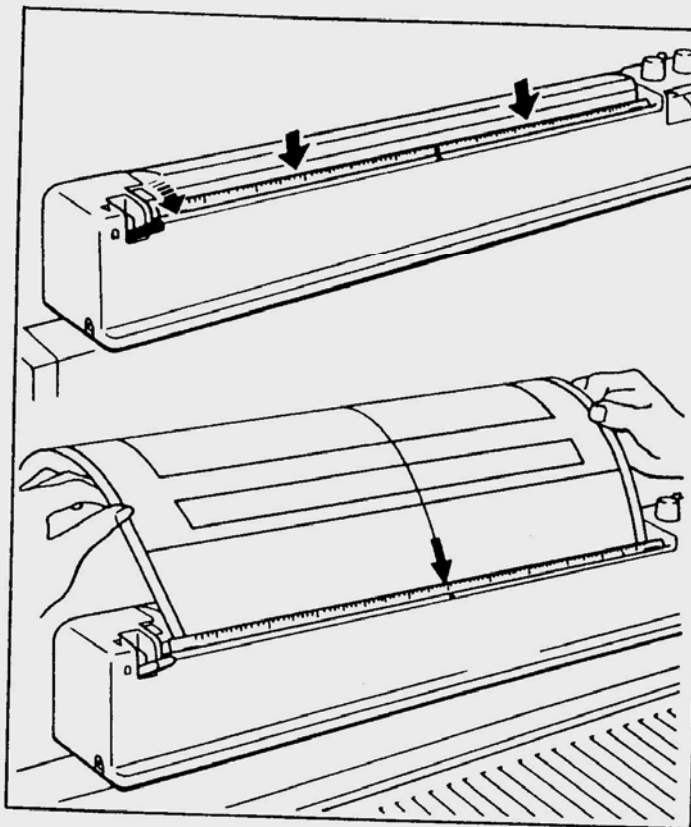

- Вставьте выкройку на 5-6 см, верните рычаг "D" на отметку ▼. Вручную поворачивая ручку подачи выкройки в направлении "F" до тех пор, пока сзади покажется выкройка.

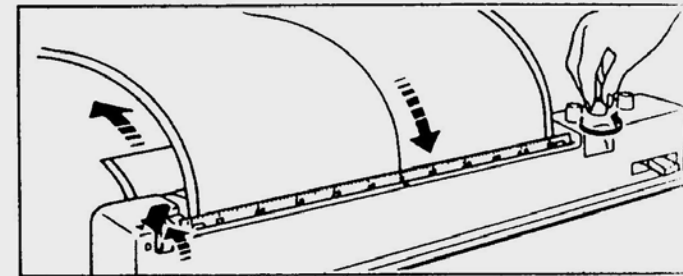

- Верните рычаг "8" на отметку ▲. Держа оба конца выкройки совместите их так, чтобы они были параллельны радару.

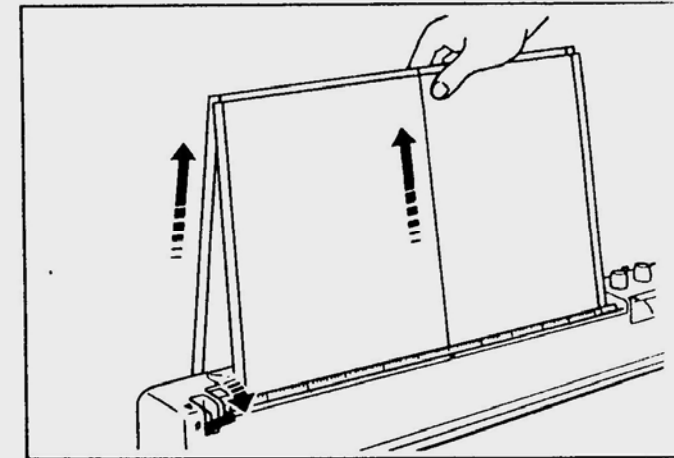

- Установите выкройку совместив центральную полосу с отметкой "0" на линейке и верните рычаг на отметку ▼.

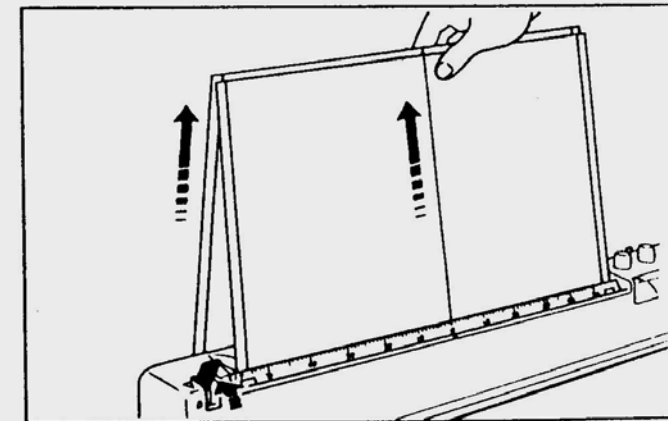

\* Проверьте установку центра.

- Вращая ручку "5" в направлении "R" верните выкройку к началу (линия E). Установите выкройку так, чтобы линия "E" была параллельна линейке.

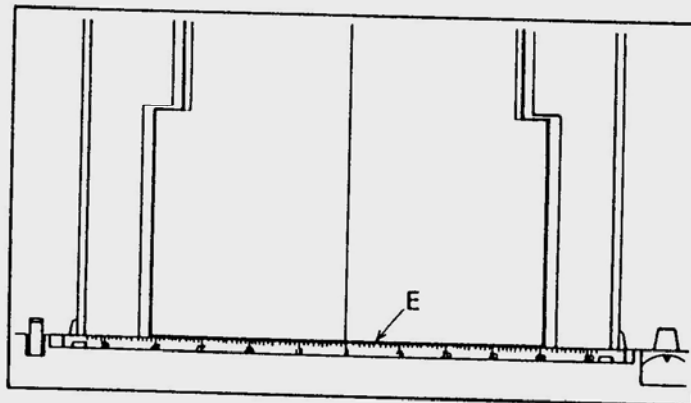
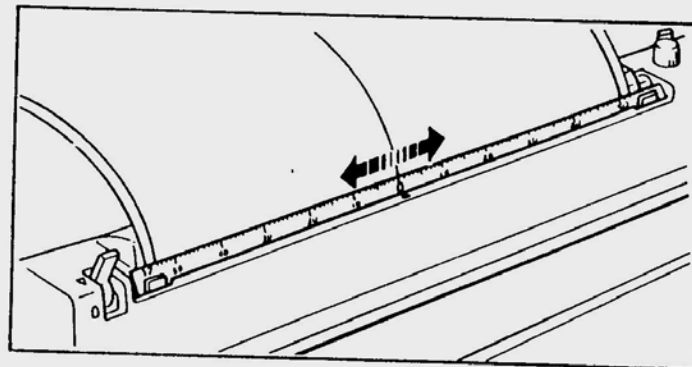

#### 7. Как пользоваться линией контура

- Определите кол-во петель для вязания изделия. Кол-во петель соответствует цифре на линейке. (Если линия контура находится между целыми числами, округляйте в большую сторону)
- На машине установите кол-во петель, соответствующее числу на линейке с обеих сторон от центра "0".

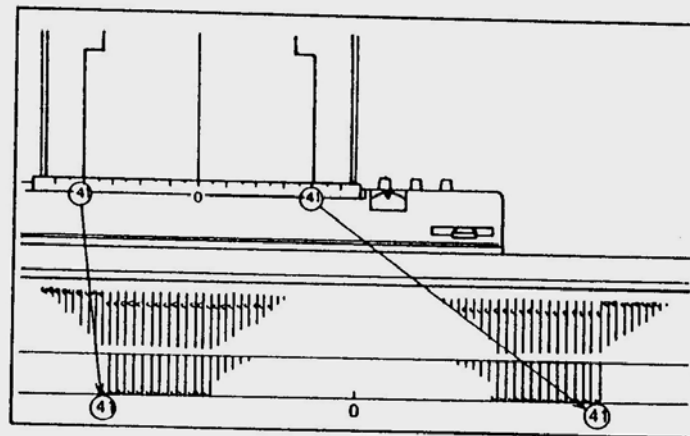

- Установите ручку изменений (7) на отметку ◀, чтобы выкройка не сдвигалась. Провяжите первый ряд бросовой нитью со шнуром.

- Снова установите ручку (7) в нужное положение (30-60 или 61-120) и провяжите ряд основной нитью. С каждым провязанным рядом выкройка сдвигается на 1 ряд.

\* Вертикальную линию контура вяжите без изменения кол-ва петель.

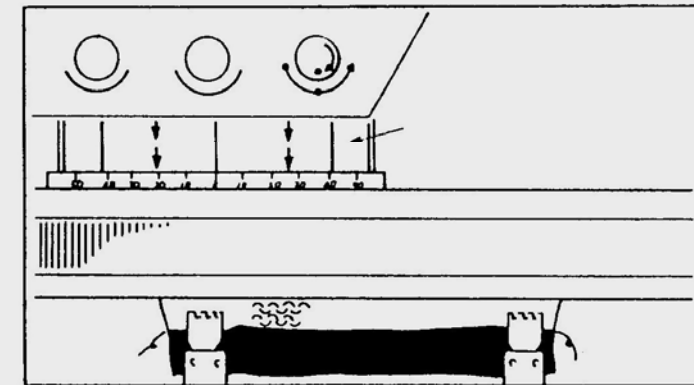
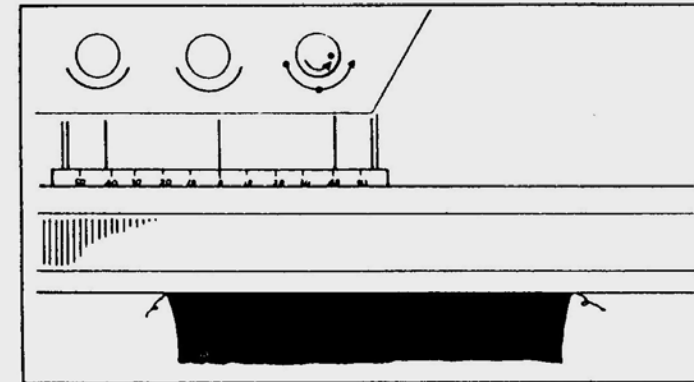

Основные приемы для придания контура

#### УМЕНЬШЕНИЕ

Сейчас с правой стороны машины 61 петля. При движении выкройки в точке пересечения контура с линейкой меняется число. Надо уменьшить число петель в соответствии выкройкой т.е. на 6 петель. Мы получим 55 петель.

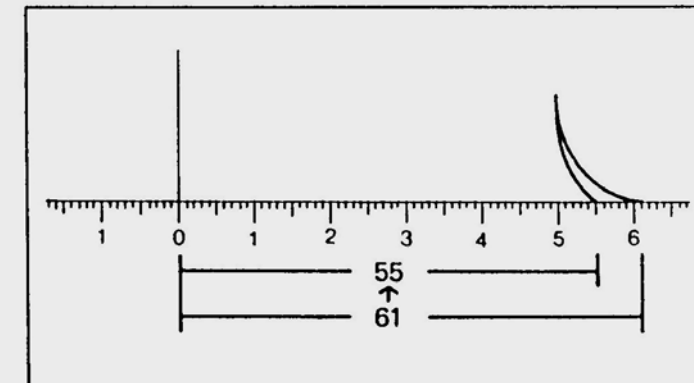

## УВЕЛИЧЕНИЕ

Сейчас с левой стороны машины 35 петель, по мере продвижения выкройки изменилось число петель на 1. Увеличив число петель на изделии на 1, получим 36 петель.

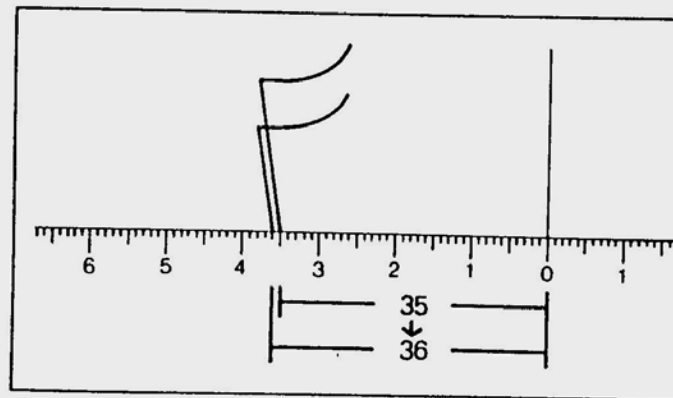

## ЧАСТИЧНОЕ ВЯЗАНИЕ С УМЕНЬШЕНИЕМ КОЛ-ВА РЯДОВ

Сейчас на правой стороне машины на рис. В 45 петель. По мере движения выкройки меняются цифры на точке пересечения контура выкройки и линейки. Сдвиньте 5 игл в позицию Д на противоположной от каретки стороне, оставив 40 петель в положении "В".

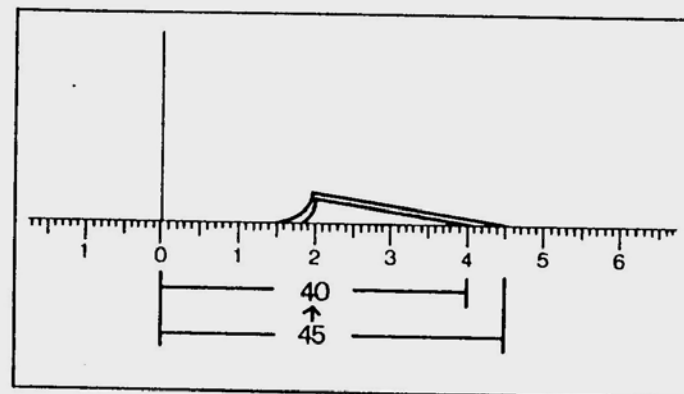

## ЧАСТИЧНОЕ ВЯЗАНИЕ С УВЕЛИЧЕНИЕМ КОЛ-ВА РЯДОВ

Сейчас на правой стороне от центра (0) в позиции Д 22 иглы. По мере движения выкройки необходимо вязать другое кол-во петель. Верните 13 игл из позиции Д в позицию С (или В), оставив 9 петель в позиции Д.

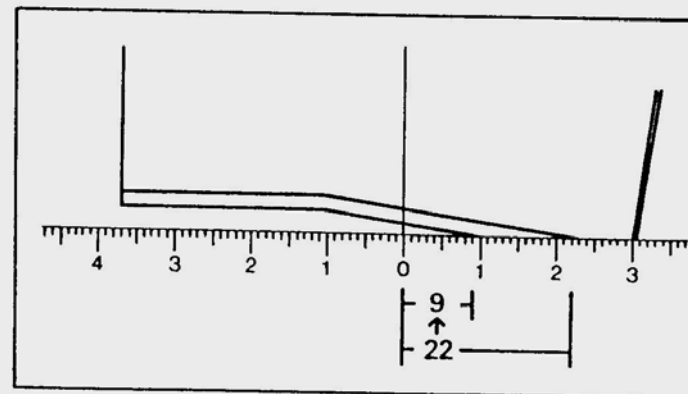

## ВЯЗАНИЕ ГОРЛОВИНЫ

У горловины разделите вязание на 3 части: правую "а" центральную "в" и левую "с" и работайте с каждой отдельно, одновременно вывязывая плечо.

Каретка справа.

Поставьте иглы частей "в" и "с" в положение Д. Вяжите правую часть "а". Следуя контуру выкройки снимите вязание с помощью бросовой нити.

Верните выкройку на начало вязания горловины, установите ручку (7) на отметку ◀ и снимите центральную часть "в" с помощью бросовой нити.

Поставьте каретку с правой стороны, установите ручку (7) в исходное положение и вяжите часть "с" следуя контурной линии.

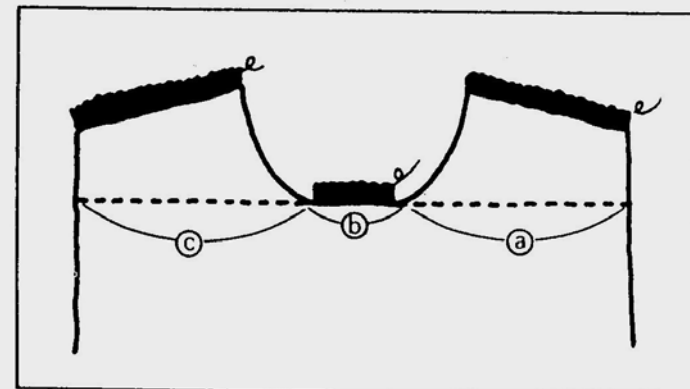
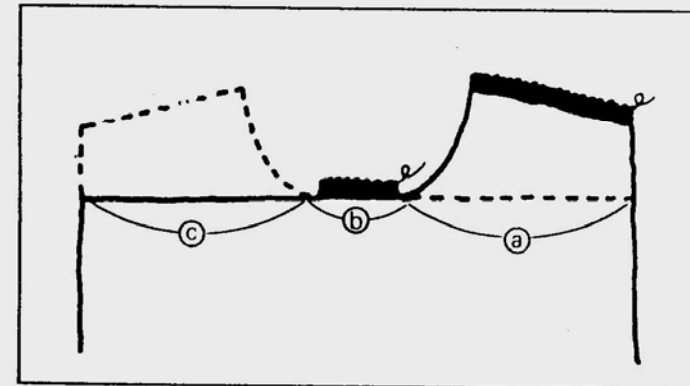
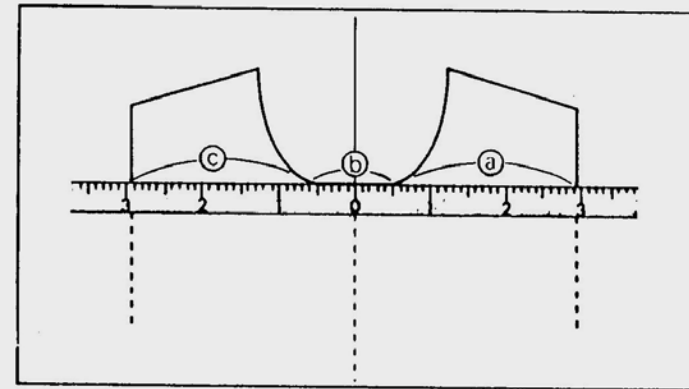

## РУКОВОДСТВО ПО ВЯЗАНИЮ

Информация, данная на каждой выкройке.

1. Номер фасона
2. Номер выкройки
3. Таблица измерений
4. Размер выкройки
5. Номер частей выкройки
6. Центральная линия  
(Для правильной установки листа выкройки)
7. Вертикальная линия стандарта
8. Горизонтальная линия стандарта
9. Стрелка, показывающая направление движения выкройки.
10. Линия сгиба

Советуем связать женский или мужской пуловер, т.к. их вязка требует всех основных навыков, которые необходимы для вязания.

Инструкции, данные после отметки **Р** используются при вязании с перфокартой.

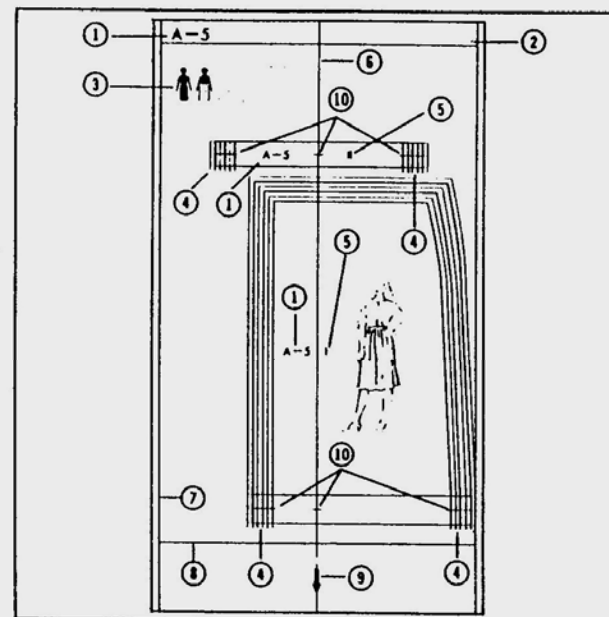



СПИНКА - Выкройка 1

Установите выкройку спинки

1. Свяжите резинку 1x1 (по инстр.к приставке)

**Р** Введите перфокарту и установите стоп-кнопку на отметку ● . Провяжите 1 ряд чулочной вязкой. Установите ручку выбора узора на выбранную позицию и поставьте стоп-кнопку в положение ▼ .

2. Свяжите прямую часть

3. Вяжите пройму приемом уменьшения.

4. Вяжите плечи и горловину частичным вязанием.

**Р** Заметьте номер ряда на перфокарте.

5, 5` - Если каретка справа, держите петли на части \* (Рис.1) и вяжите сначала часть 5, вывязывая горловину и плечо одновременно.

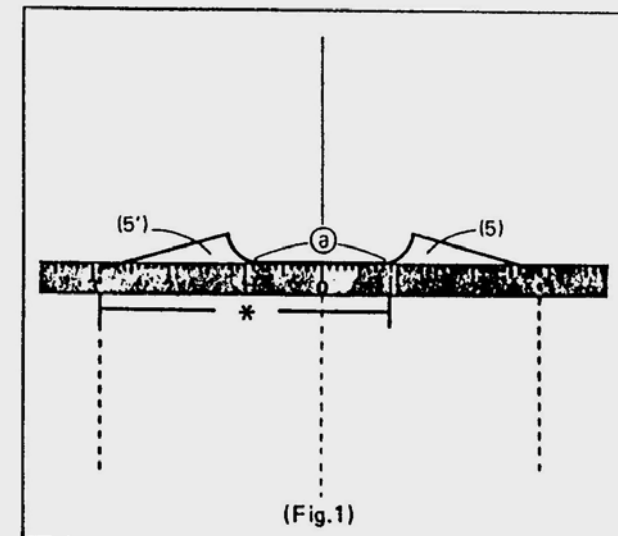
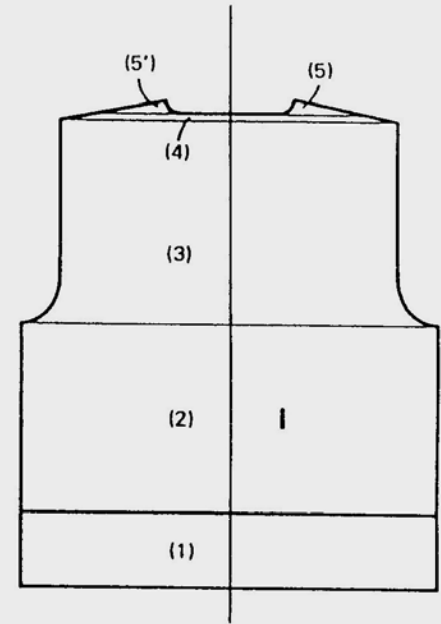

(Fig.1)

- Снимите правое плечо на бросовую нить. Поставьте освободившиеся иглы в заднее нерабочее положение (А).

**Р** Верните перфокарту на отмеченные номер ряда и установите стоп-кнопку на ● .

- Верните выкройку на линию начала горловины и установите ручку (7) на ◀ .

- Верните иглы части "а" в положение В. Отметьте центр (0).

- Снимите петли части "а" на бросовую нить (Рис.3)

- Сдвиньте освободившиеся петли в положение А.

- Переведите каретку на правую сторону полотна.

**Р** Установите стоп-кнопку на ▼ , а ручку выбора узора на тип основной вязки.

- Установите ручку (7) в первоначальное положение.

- Провяжите часть 5<sup>~</sup> также, как часть 5

- Снимите левое плечо на бросовую нить.

\* Если каретка находится слева от изделия при начале вязания горловины, сначала вяжите часть 5<sup>~</sup>.

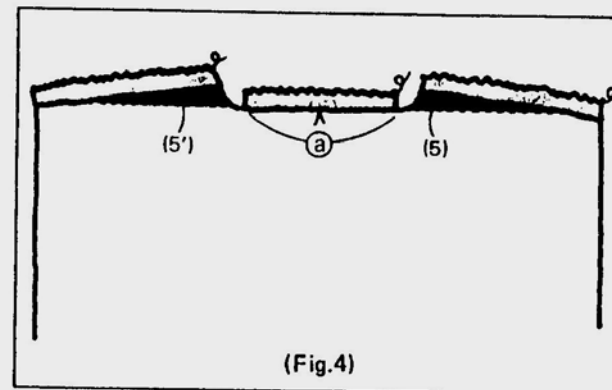
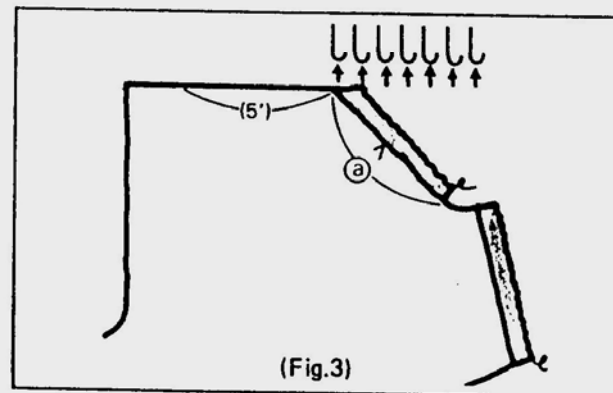
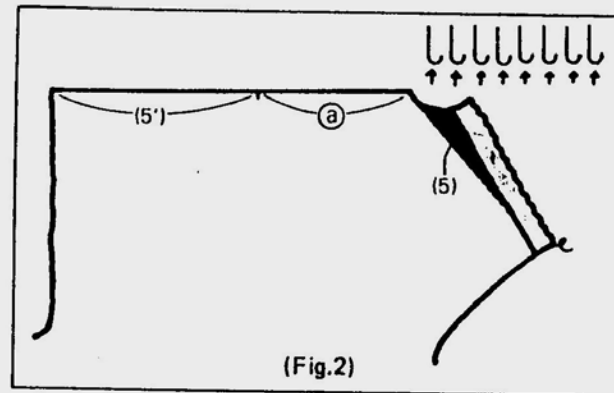

ПЕРЕД - Выкройка II

Установите выкройку переда.

1-3 Вяжите до края горловины также как спинку.

**Р** Заметьте номер ряда перфокарты

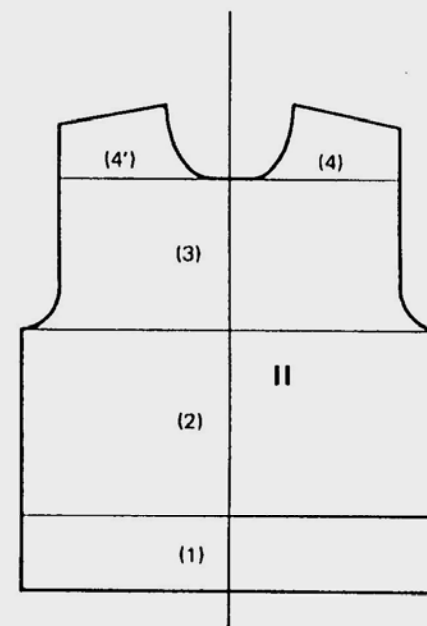

4,4` Если каретка находится справа от полотна, петли части \* в нерабочем положении Д вяжется часть 4 как описано выше (Рис.5)

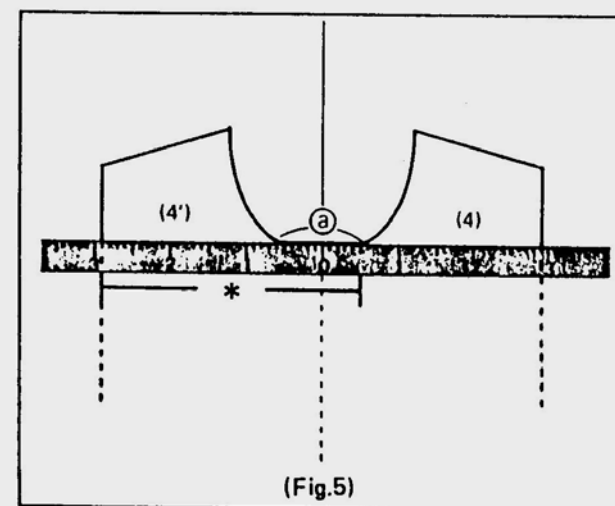

- Снимите часть "4" на бросовую нить (Рис.6)

**Р** Верните перфокарту на отмеченный номер ряда.  
Установите стоп-кнопку на ● .

- Верните выкройку на начало горловины и установите ручку (7) на ◀ .

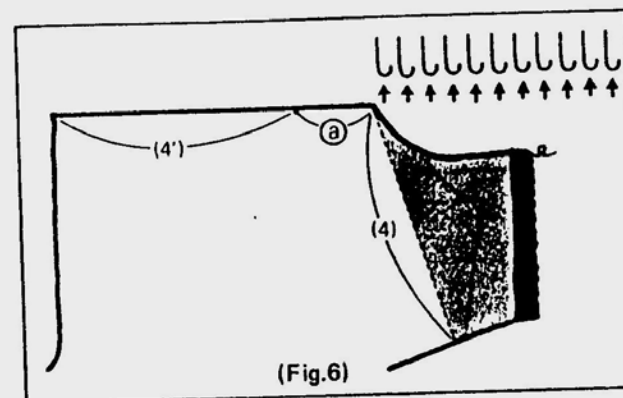

- Отметьте центр горловины (0)

- Снимите часть "а" на бросовую нить (Рис.7)

- Сдвиньте каретку на правую сторону вязания.

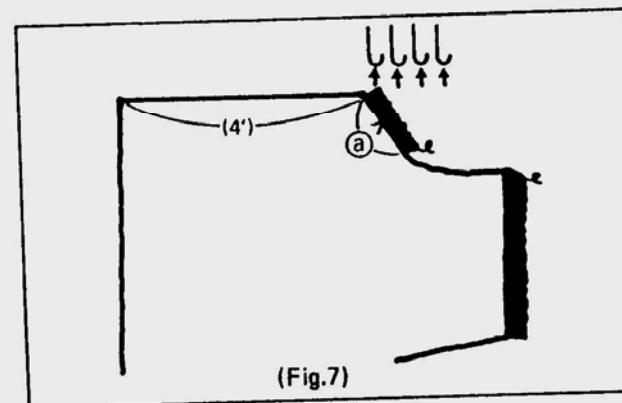

**Р** Установите стоп-кнопку на ▼ , а ручку выбора узора на тип основной вязки.

- Установите ручку (7) в первоначальное положение.

- Вяжите (4') также как 4

- Закончите бросовой нитью.

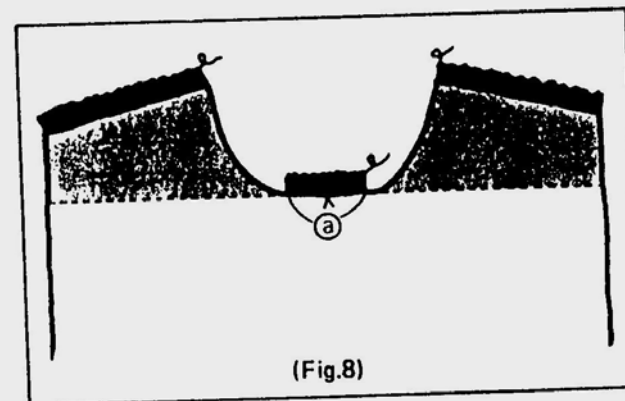

\* Если каретка находилась слева от полотна, вяжите сначала 4' часть.

РУКАВ - выкройка III (оба одинаковые)

Установите выкройку рукава.

1. Установите ручку (7) на ◀ .
  - Свяжите несколько рядов бросовой нитью и 1 ряд шнуром.
  - Поверните ручку (7) в исходное положение.

**Р** Установите перфокарту и провяжите 1 ряд.

- Вяжите по выкройке прибавляя петли с обеих сторон одновременно.

2. - Вяжите окат рукава уменьшением петель.

- Отметьте середину рукава контрастной нитью и снимите оставшиеся петли (Рис.9)

Отутюжьте все части изделия.

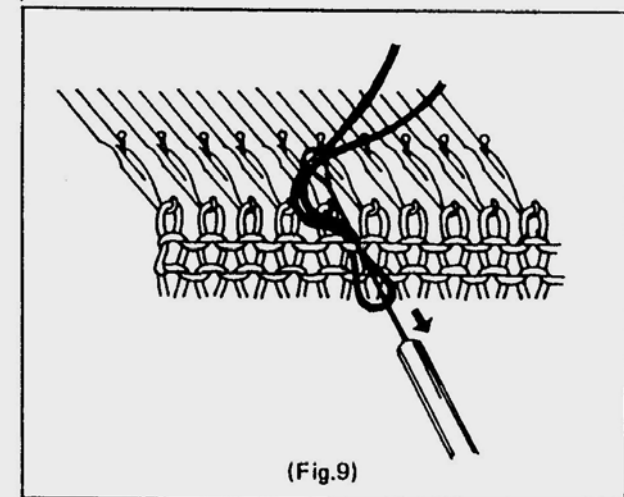
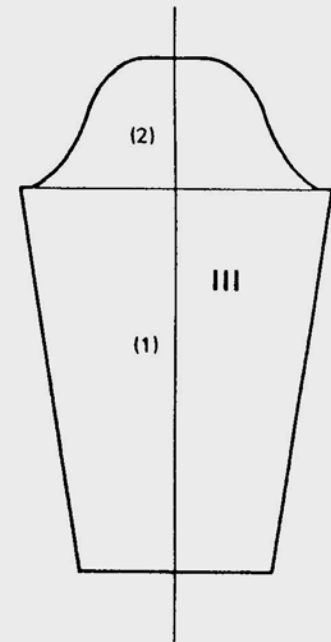

(Fig.9)

МАНЖЕТ - выкройка 1У (оба одинаковые)

Установите выкройку манжета.

- Свяжите резинку без прибавления петель.

Соединение манжета и рукава

\* Когда Вы вяжете из нормальных или тонких ниток

- Изнаночной стороной к Вам навесьте петли рукава на манжет (Рис.10)

- Свяжите 1 ряд основной кареткой установив плотность 8-10 и закройте петли используя толкатель или вручную.

\* При вязании толстой нитью

- Изнаночной стороной к Вам равномерно навесьте петли рукава на иглы манжета (Рис.11)

- Переведите иглы в положение Д.

- Закройте петли вручную.

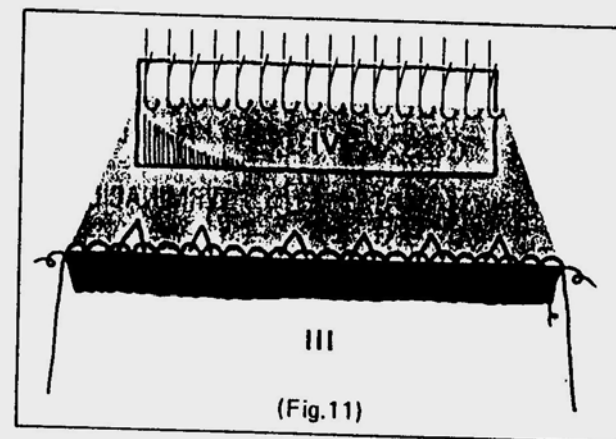
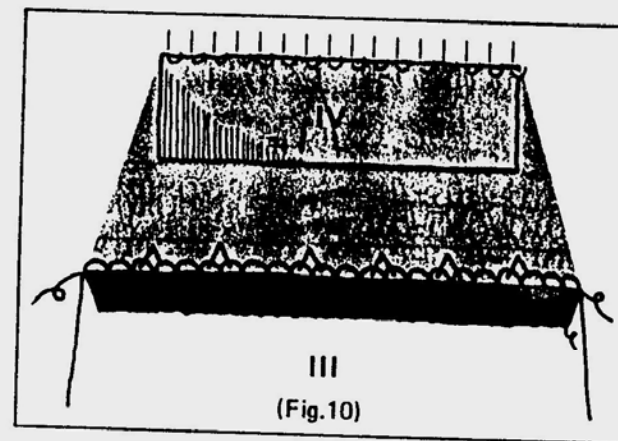
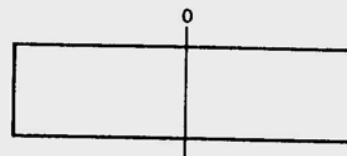

### ВЫКРОЙКА У-ОБРАЗНОГО ВОРОТНИКА

- Шейте правое плечо.
- Установите выкройку в радар
- Свяжите резинку.

### СОЕДИНЕНИЕ ГОРЛОВИНЫ С ИЗДЕЛИЕМ

Соединение деталей изделия на машине см. стр.68 инструкции машины SK-280

- Перенесите петли с приставки на машину.
- \* Когда вяжете из тонких ниток
- Изделие повернуто изнанкой к Вам.
- Равномерно навесьте изделие на иглы горловины. (Рис.12)
- Провяжите 1 ряд основной нитью
- Снимите петли с помощью каретки SC-3

- \* Если нить толстая
- Поставьте иглы в положение Д.
- Повернув изделие изнаночной стороной к себе, подхватите деккером петли последнего ряда и повесьте их на крючки игл.
- Верните иглы обратно в положение В. Петли, находящиеся за язычками соскользнут с игл и провяжут через те петли, что висят на крючках. (Рис.13)
- Свяжите 1 ряд на 10 плотности и снимите петли с помощью каретки SC-3

### СБОРКА ИЗДЕЛИЯ

- Шейте левое плечо как правое.
- Шейте боковые швы, швы рукавов, горловину
- Выверните изделие наизнанку и шейте рука в пройму
- Отутюжьте изделие.

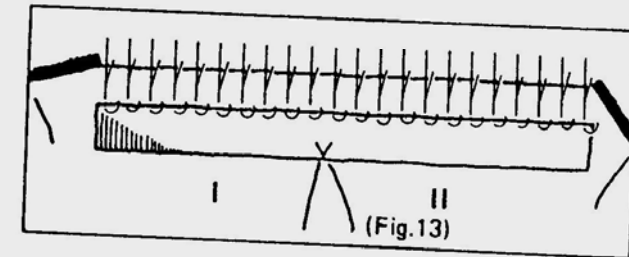
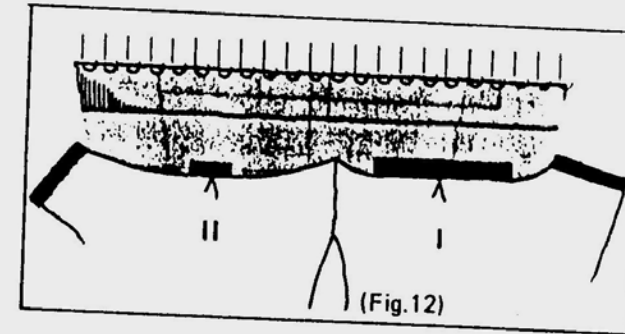
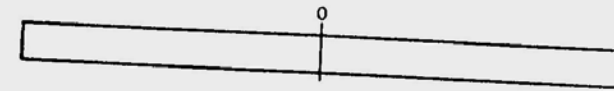

**ВЫПОЛНЕНИЕ ПЕТЕЛЬ ДЛЯ ПУГОВИЦ  
ВРУЧНУЮ НА ГОТОВОМ ИЗДЕЛИИ**

1. Повернув вязание лицевой стороной к себе, захватите крючком петлю с изнанки на месте, намеченном для петли и вытяните нить. Вставьте карандаш или кончик пальца в образовавшееся отверстие, чтобы расширить его в достаточной мере.
2. Проденьте рабочую нить в ушко швейной иглы. Прихватите нитью верхний край петли, затем пропустите иглу под вытянутыми нитями, введя ее в изделие с изнаночной стороны.
3. Обметайте петлю по кругу.

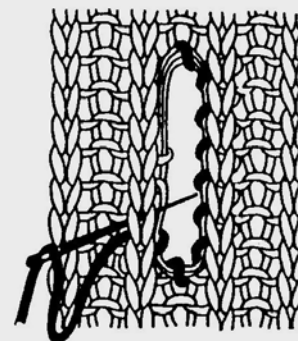
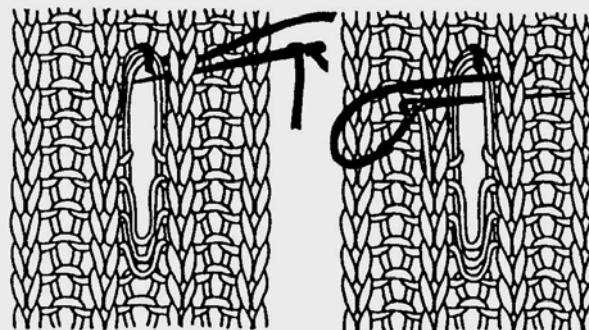
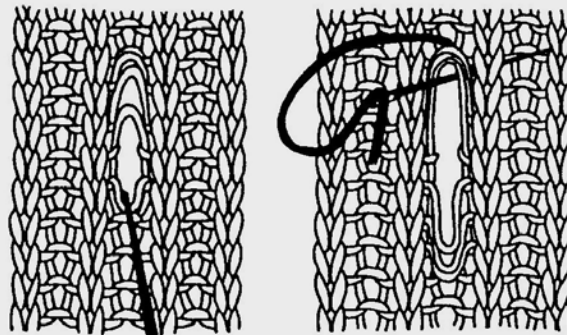

24



### НАБОР ПЕТЕЛЬ СПОСОБОМ ОБКРУЧИВАНИЯ ИГЛ РАБОЧЕЙ НИТЬЮ

1. Наберите петли вспомогательной нитью и свяжите несколько рядов. Каретка слева. Провяжите 1 ряд шнуром А.
  2. Выдвиньте все рабочие иглы в положение Д. Начиная с крайней левой иглы, обвейте рабочей нитью стержни всех игл последовательно в направлении против часовой стрелки. Заправьте основную нить в нитеводитель.
  3. Установите оба иглооттяжных рычага в положение II и продолжайте вязать.
- \* Выполнив 6-7 рядов рабочей нитью, вытяните шнур, отделив вспомогательную нить от полотна. Такой метод позволяет получить закрытый ряд начала вязания.

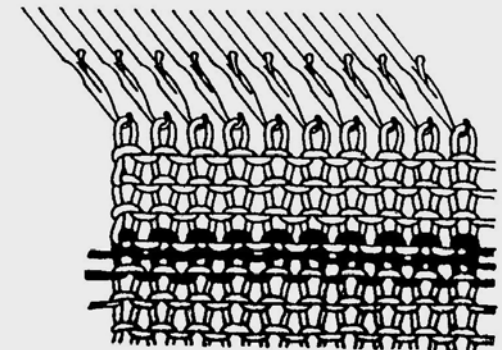
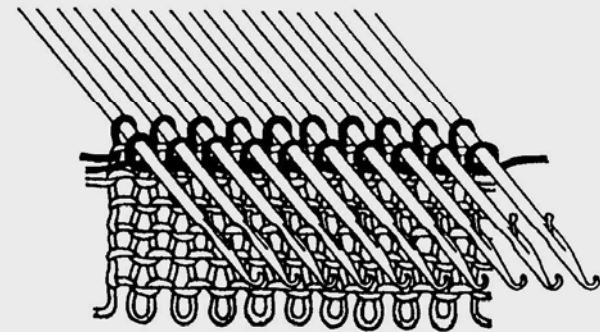
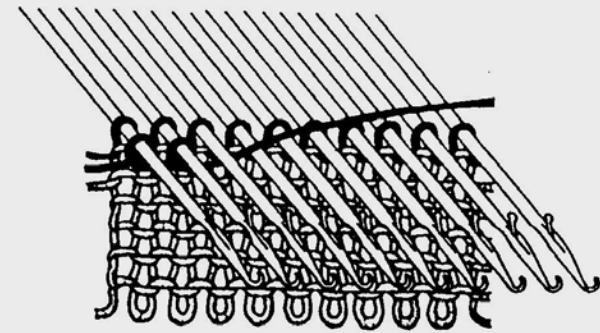

А-2 ЖЕНСКИЙ ПУЛОВЕР С РУКАВОМ РЕГЛАН  
В-2 МУЖСКОЙ ПУЛОВЕР С РУКАВОМ РЕГЛАН

Спинка - выкройка 1, перед - П,  
рукава - правый и левый - Ш,  
манжет - 1У, горловина - У.

- Свяжите спинку и перед следуя контурным линиям выкройки.
- Свяжите один рукав по контурной линии выкройки, а другой от штрих-пунктирной линии по контуру R
- Снимите все части изделия и отутюжьте.
- Соедините манжеты с рукавом.
- Соедините 3 шва реглана, кроме заднего левого шва \* .
- Свяжите горловину по выкройке и пришейте ее.
- Сшейте шов реглана \* и все остальные швы.

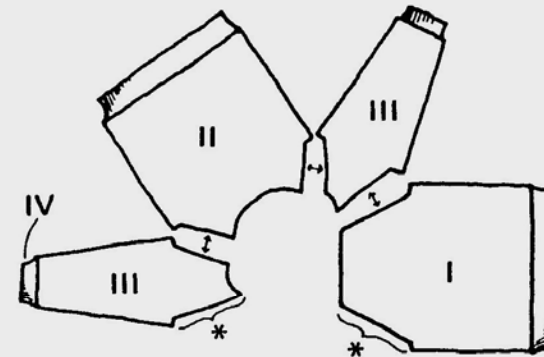

А-3 ЖЕНСКИЙ ДЖЕМПЕР

Спинка - выкройка 1, перед - П,  
рукава - Ш, манжет - 1У,  
горловина - У.

- Спинку, перед и рукава вяжите по контурным линиям выкроек.
- Планка должна быть двойной длины (отметьте середину планки.)
- Снимите все детали и отутюжьте их.
- Свяжите манжет и соедините его с рукавом.
- Сшейте оба плеча.
- Свяжите планку и соедините ее с полочками и горловиной.
- Сшейте боковые швы и швы рукавов.
- Вшейте рукава.
- Сделайте петли, как сказано на стр.23
- Пришейте пуговицы.

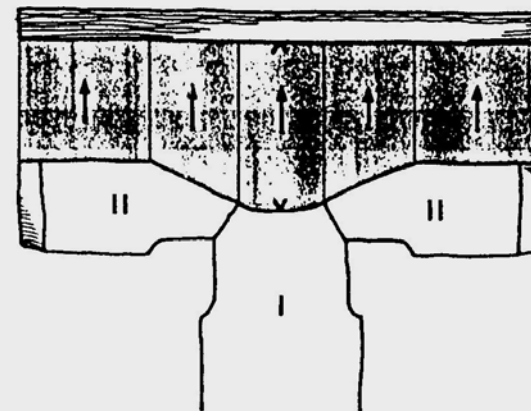

#### А-4 ЖЕНСКИЙ ПУЛОВЕР С ФРАНЦУЗСКИМ РУКАВОМ

Спинка - выкройка 1, перед - П,  
горловина - Ш, пройма - IV.

- Спинку, перед и рукава вяжите по контурным линиям выкроек.
- Снимите все детали и отутюжьте их.
- Сшейте правое плечо.
- Свяжите планку горловины.
- Свяжите пройму.
- Сшейте боковые швы.

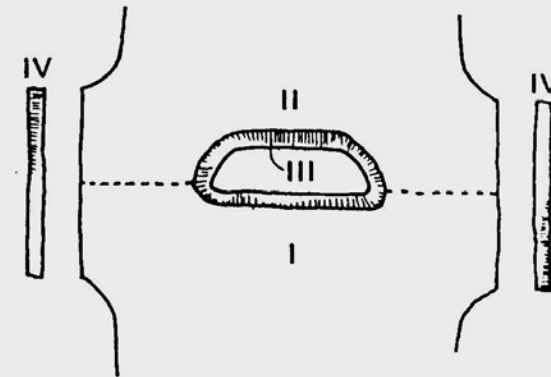

#### А-5 ЮБКА

Юбка - 1, пояс - П

- Начало вязания описано на стр.24
- Свяжите 2 детали по выкройке 1, сделайте отметки на местах сгиба.
- Свяжите еще 2 детали в зеркальном отражении (Рис.1)
- Отутюжьте все детали.
- Сшейте передний и задний швы юбки
- Вставьте выкройку пояса в раздат.
- Выдвиньте нужное кол-во игл в рабочее положение В.
- Наденьте петли верхнего ряда юбки на рабочие иглы, равномерно распределив их.
- Свяжите пояс.
- Наденьте петли первого ряда пояса на соответствующий иглы машины.
- Провяжите 1 ряд и закройте петли.
- Свяжите вторую половину пояса также как и первую.
- Сшейте боковые швы.

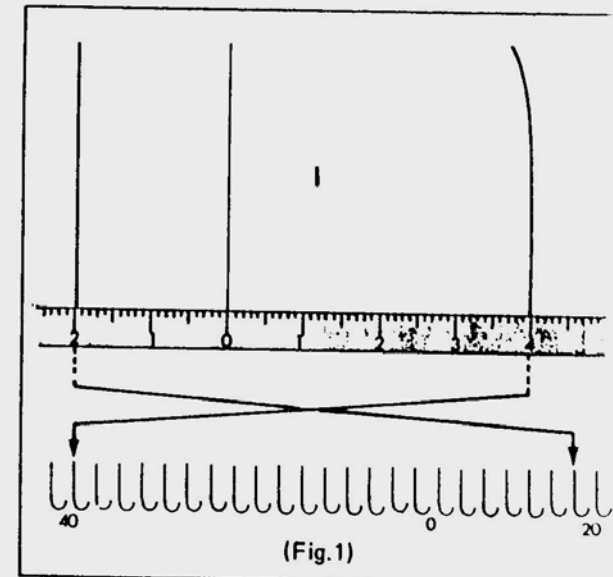

- Оставьте 1 шов на поясе открытым для вдевания резинки. (Рис.2)
- Вденьте резинку.
- Подверните подол юбки по отметке подгиба и подшейте его.

#### А-6 ЖЕНСКИЕ БРЮКИ.

1- задняя половина брюк, П- передняя половина брюк, Ш- пояс спинки, 1У- пояс перед.

- Свяжите задние и передние половинки брюк.
  - Отметьте линию подгиба.
  - Сшейте все детали и отутюжьте изделие.
  - Соедините центр переда и зада булавками (Рис.1)
  - Введите выкройку задней части пояса в радар и установите нужное кол-во игл.
  - Навесьте петли задней части брюк, равномерно распределив их на иглах машины.
  - Свяжите пояс.
  - Оденьте петли первого ряда пояса на соответствующие иглы машины.
  - Провяжите 1 ряд и закройте петли.
  - Свяжите вторую половину пояса также как и первую.
  - Сшейте все швы.
2. 7
- Оставьте 1 шов на поясе открытым для вдевания резинки. (Рис.2)
  - Вденьте резинку.
  - Подверните по отметке подгиба и подшейте

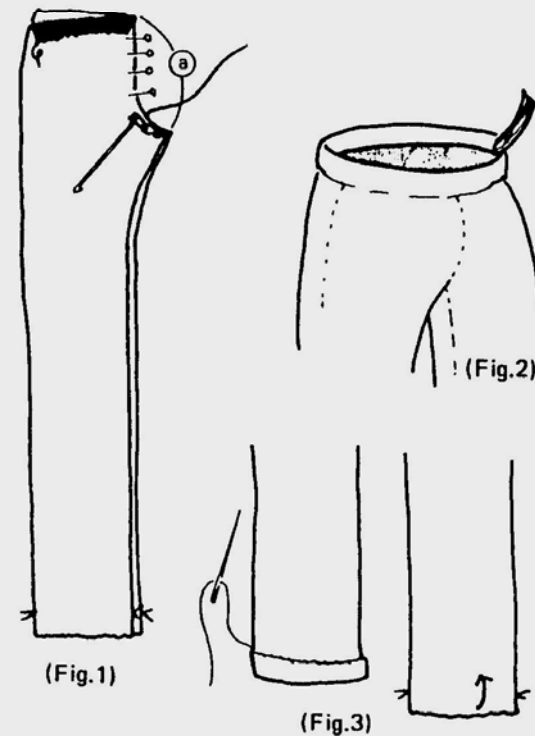
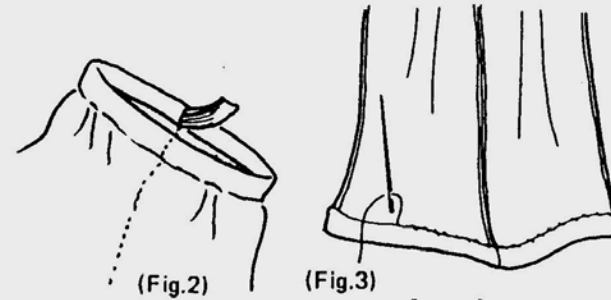

В-3 МУЖСКОЙ ДЖЕМПЕР С ПЛЕЧАМИ В ВИДЕ СЕДЛА.

Спинка - 1, Перед - П, Рукава - Ш,  
Манжет - 1У, Горловина - У

- Перед и спинку связать по выкройке
- Рукав вяжите по выкройке
- Второй рукав вяжите до горизонтальной линии по той же выкройке, передвиньте выкройку на горизонтальную линию правого рукава и довяжите его.
- Снимите и отутюжьте все детали.
- Свяжите манжеты и соедините их с рукавами.
- Сшейте плечи как показано на рис.1
- Планка вяжется из двух частей как у женского джемпера стр.23

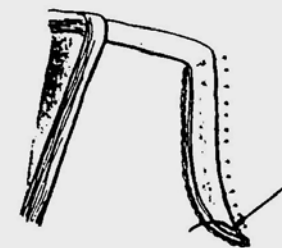
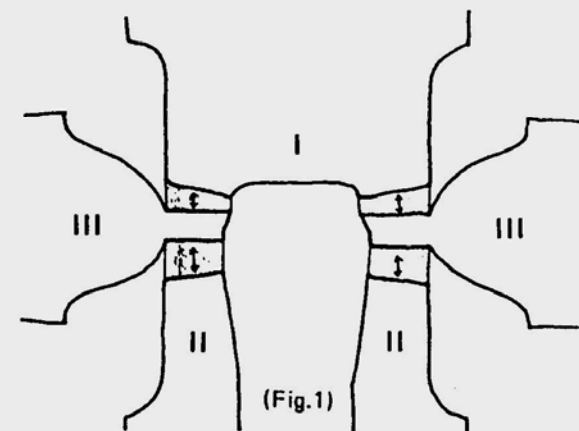

#### В-4 МУЖСКОЙ ЖИЛЕТ

Спинка - 1, Перед - П, Левая часть  
планки горловины - Ш, Правая - 1У,  
Планка проймы - У.

- Спинку и перед вяжите по выкройке.
- Отутюжьте все детали.
- Сшейте правое плечо.
- Свяжите правую и левую части планок  
горловины.
- Пришейте планку к горловине.
- Сшейте левое плечо.
- Свяжите планки проймы (2 шт.) и при-  
шейте их к пройме.
- Сшейте боковые швы и швы горловины  
как показано на Рис.2 и отутюжьте.

С-1 ДЖЕМПЕР ДЛЯ ДЕВОЧКИ  
С-3 ДЕТСКИЙ ДЖЕМПЕР

Спинка - 1, Перед - П, Рукав - Ш,  
Манжет - 1У, Планка горловины - У,  
Планка переда - У1

- Свяжите спинку, полочки и рукава по  
выкройке.
- Свяжите обе передние планки.
- Отутюжьте все детали.
- Свяжите манжеты соедините их с рука-  
вами.
- Сшейте оба плеча.
- Свяжите планку горловины.
- Сшейте боковые швы.
- Вшейте рукава.
- Сделайте петли как описано на стр.23.
- Пришейте пуговицы.

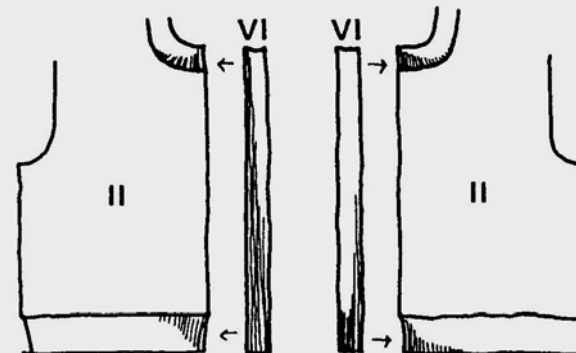
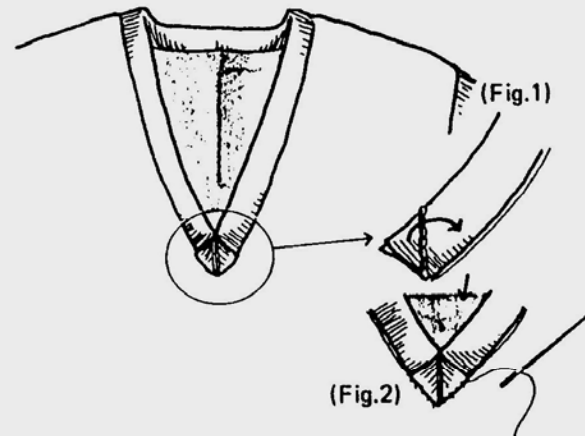

### С-2 ДЖЕМПЕР С РУКАВОМ РЕГЛАН ДЛЯ МАЛЬЧИКА.

- Спинка - 1, Полочка - П, Рукав - Ш,  
Манжет - 1У, Передняя планка - У.
- Свяжите спинку и обе полочки по выкройке.
  - Свяжите оба рукава.
  - Свяжите двойную планку (Отметьте центр).
  - Отутюжьте все детали
  - Сшейте 4 шва реглана и пришейте планку.
  - Сшейте боковые швы и швы рукавов.
  - Сделайте петли как описано на стр.23.
  - Пришейте пуговицы.

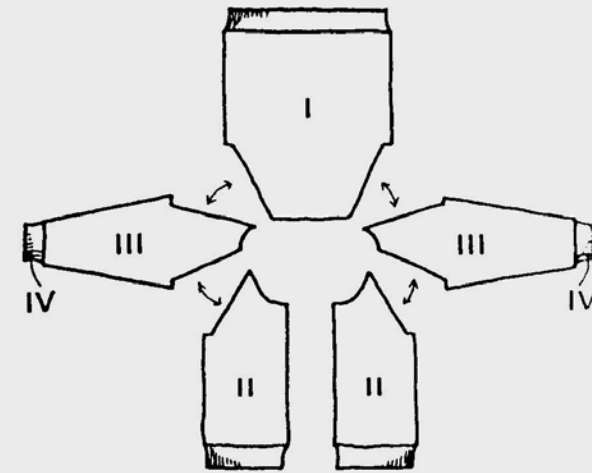

### С - 4 ДЕТСКОЕ ПЛАТЬЕ

Юбка - 1, Спинка - П, Перед - Ш,  
Рукава 1У, 1У` (пышный рукав),  
манжет У, У`, планка горловины У1

- Свяжите заднюю часть юбки по выкройке сделав подгиб.
- Снимите юбку на бросовую нить.
- Установите выкройку спинки.
- Петли последнего ряда юбки равномерно распределите на иглах спинки (Рис.1)
- Свяжите спинку

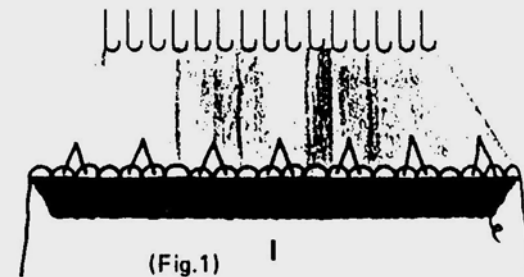

- Свяжите перед юбки и полочку.
- Свяжите рукава по выкройке.
- Отутюжьте все детали.
- Установите требуемое кол-во игл для вязания манжета в поз.В.
- Навесьте петли 1-го ряда рукава на иглы, равномерно распределив их.
- Свяжите манжет.
- \* При вязании тонкими нитками
- Навесьте петли 1-го ряда манжета на соответствующие иглы (Рис.2)
- Свяжите 1 ряд и закройте петли.
- \* При вязании толстыми нитями поставьте иглы из поз.В в поз.Д
- Навесьте петли 1-го ряда рукава на иглы, равномерно распределив их.
- Верните иглы обратно в положение В. Петли, находящиеся за язычками, соскользнут с игл и провяжутся через те петли, что висят на крючках.
- По выкройке планки горловины установите нужное кол-во игл в поз.В.
- Оденьте петли горловины, сделав подгиб плеча (Рис.4)

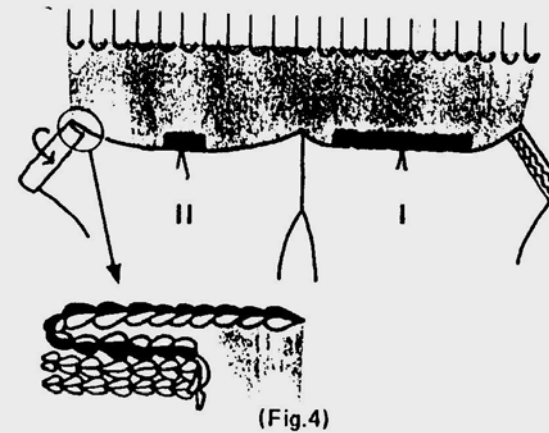
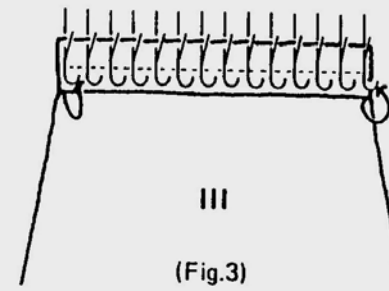
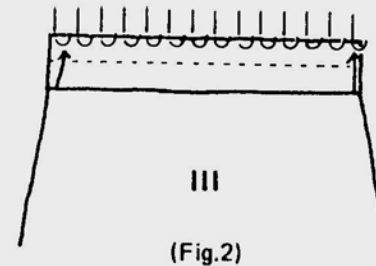



- Свяжите планку горловины как манжет.
- Подверните планку внутрь и пришейте ее (Рис.5)
- Сшейте бока и рукава, вшейте рукава.
- Обметайте петли, пришейте пуговицы.

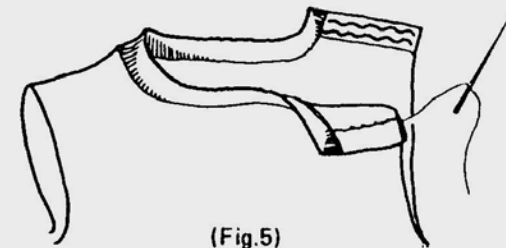

(Fig.5)

#### с - 5 ДЕТСКОЕ ПАЛЬТО

- Перед и спинка - 1, верх спинки - П, верх переда - Ш, рукав 1У, планка горловины - У, планка переда У1.

- Свяжите нижнюю часть пальто, сделав подгиб по выкройке, снимите полотно на бросовую нить.
- Установите выкройку П и установите нужное кол-во игл в поз.В.
- Навесьте петли последнего ряда спинки на иглы, стоящие в поз.В (Рис.1) свяжите верхнюю часть спинки.
- Свяжите 2 передние части также как и спинку.
- Свяжите рукава по выкройке, сделав двойной манжет.
- Отутюжьте все детали.
- Сшейте оба плеча.

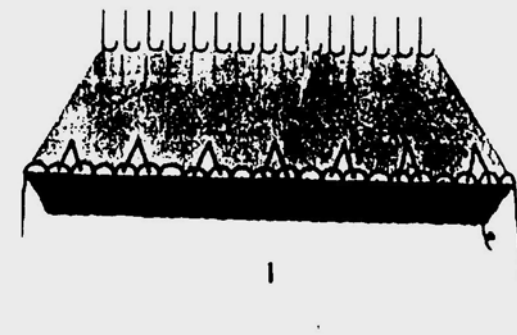

(Fig.1)

- Установите выкройку планки горловины и установите нужное кол-во игл в поз.В
- Петли горловины оденьте на иглы машины и свяжите планку.
- \* При вязании тонкими нитками
- Навесьте петли 1-го ряда планки на соответствующие иглы (Рис.2)
- Свяжите 1 ряд и закройте петли.
- \* При вязании толстыми нитями поставьте иглы из поз.В в поз.Д
- Навесьте петли 1-го ряда рукава на иглы, равномерно распределив их.
- Верните иглы обратно в положение В. Петли, находящиеся за язычками, соскользнут с игл и провяжутся через те петли, что висят на крючках.
- Установите выкройку передней планки, вяжите также как планку горловины, делая петли в отмеченных местах.
- Сшейте бока и рукава, вшейте рукава.
- Обметайте петли и пришейте пуговицы.

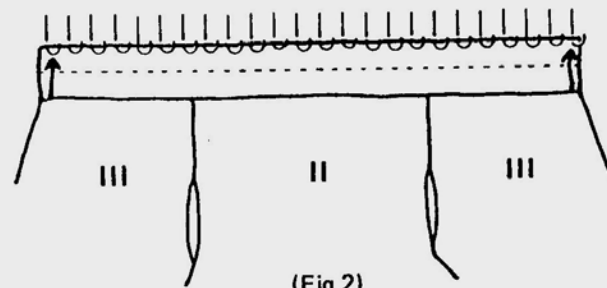

(Fig.2)

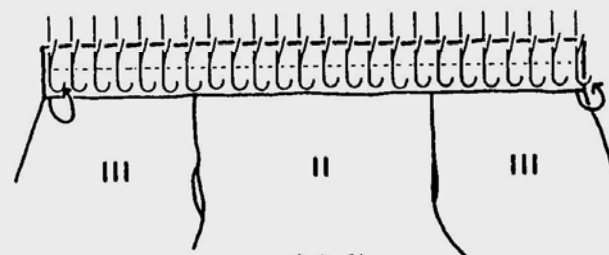

(Fig.3)

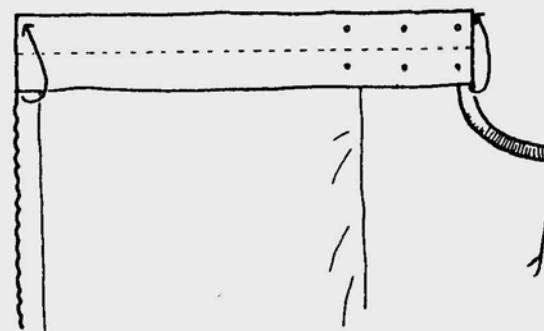

(Fig.4)

### С - 6 ШТАНИШКИ ДЛЯ РЕВЕНКА

Перед и зад

- Свяжите двойной пояс, подогните его.
- Свяжите 1 деталь, следуя выкройке, а другую в зеркальном отражении (Рис.1), Закончить детали бросовой нитью.
- Свяжите манжет резинкой 1x1, наденьте петли последнего ряда деталей на манжет, равномерно распределив их.
- Закройте петли.
- Сшейте штанишки и вденьте резинку.

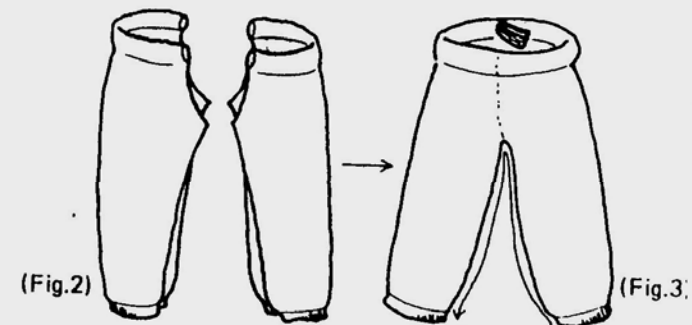
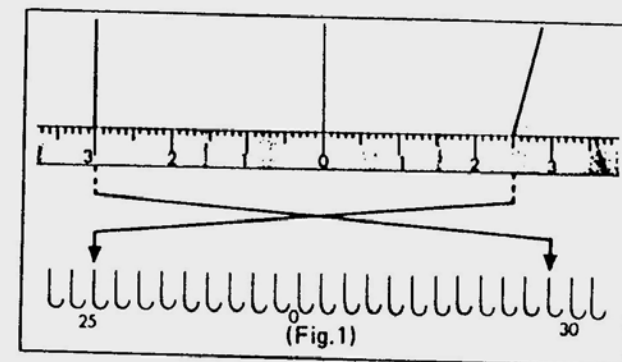

### С - 7 БРЮКИ ДЛЯ ДЕТЕЙ

Спинка - 1, Перед - П, кант - Ш.

- Свяжите зад и перед с двойным поясом.
- Линию шага вяжите частичным вязанием и снимите на бросовую нить.
- Отутюжьте детали.
- Сшейте переднюю и заднюю половинки трикотажным швом.
- Свяжите кант Ш резинкой 1x1, пришейте его к штанишкам.
- Вставьте резинку.

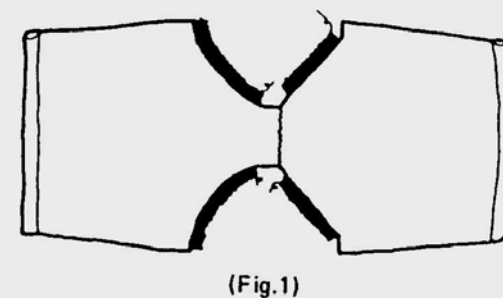

## ВЯЗАНИЕ ПО ПОЛНОЙ ВЫКРОЙКЕ

1. Установите рычаг выбора на 1/1

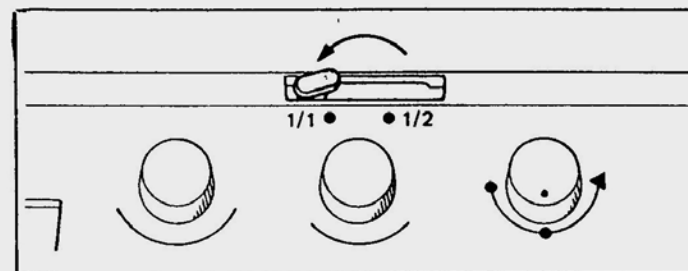

2. Так как шель для выкройки 33 см в ширину, начертите половину выкройки на бумаге для выкроек. Пользуйтесь линейкой слева как стандартными линиями.

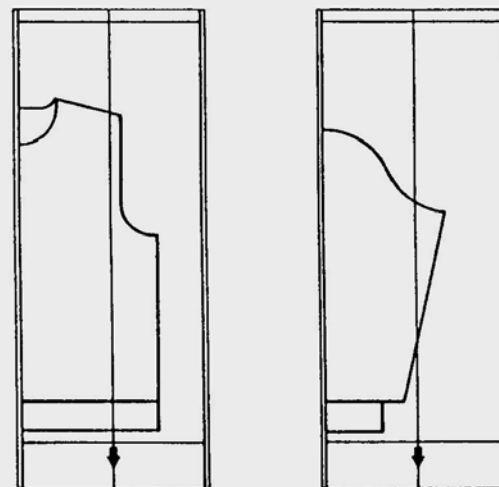

3. Количество рядов  
Т.к. рычаг выбора на 1/1 подает выкройку на полный размер, установите кол-во рядов также как для полного размера выкройки.

4. Шкала для линейки  
Т.к. линейки даны на 1/2 выкройки, приобретите линейки для выкроек 1/1.  
\* Есть специальные линейки для полных выкроек.

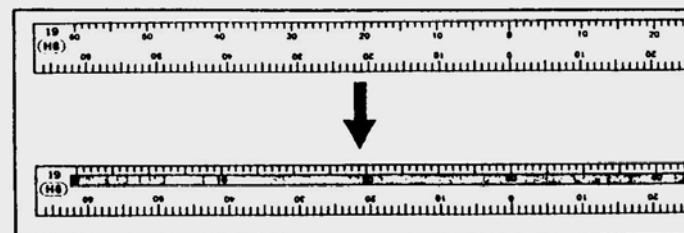

## ЕСЛИ РЯД СВЯЗАН НЕВЕРНО.

- Если обнаружится, что ряд связан неправильно, верните выкройку на нужное кол-во рядов, считая шелчки поворота ручки шкалы рядов в поз. R

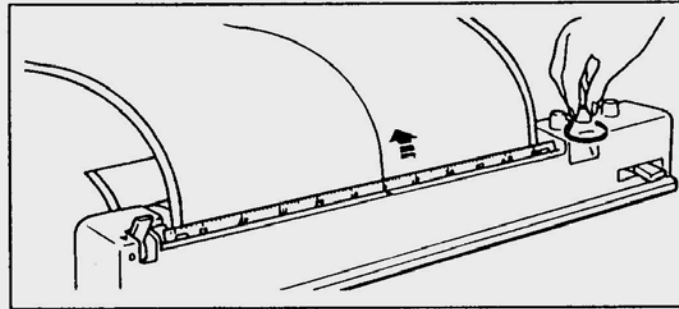

Рычаг выбора на 1/2

Верните выкройку на половину неправильно провязанных рядов	Ручка изменения 30 — 60	
Верните выкройку на половину неправильно провязанных рядов (Распускается четное кол-во рядов)	Ручка изменения 61 — 120	

Рычаг выбора на I/I

Верните выкройку на удвоенное кол-во неправильно провязанных рядов	Ручка изменения 30 — 60	
Верните выкройку на число неправильно провязанных рядов (Распускается четное кол-во рядов)	Ручка изменения 61 — 120	