

НАИМЕНОВАНИЕ ЧАСТЕЙ

КАРЕТКА-РОБОТ

1. Рычаг переключения лекального устройства.
2. Карман для штырьковой вилки
3. Селектор.
4. Рычаг автоповорота.
5. Рычаг переключения счетчика рядов.
6. Рычаг направления движения каретки.
7. Счетчик рядов.
8. Кнопка "стоп".
9. Кнопка "старт".
10. Диск напряжения.
11. Нитенаправитель.

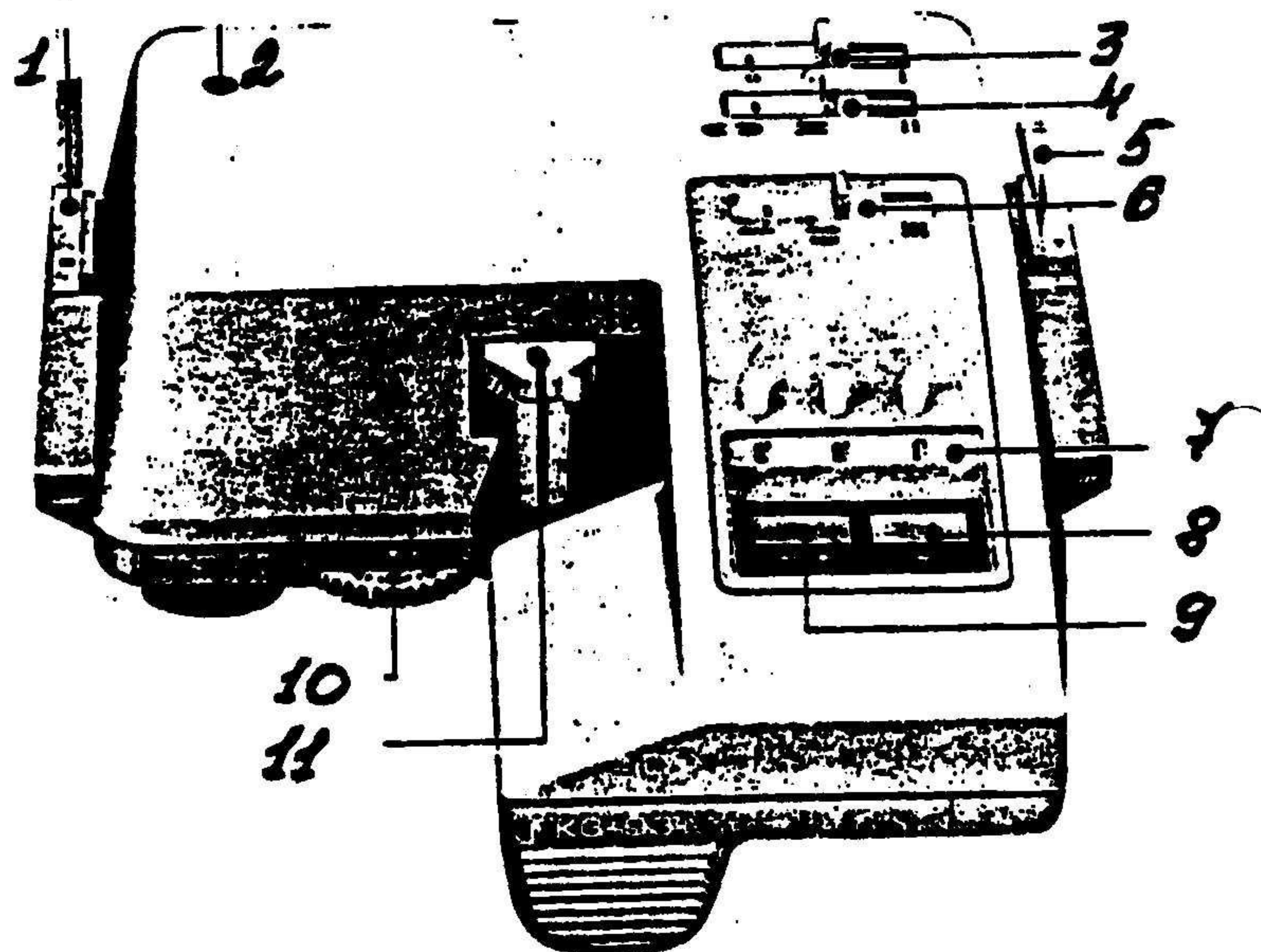

ВНУТРИ КАРЕТКИ

1. Игла.
2. Пластина-грузило.
3. Кнопка открывания крышки.
4. Рычаг иглы.
5. Нижняя крышка.

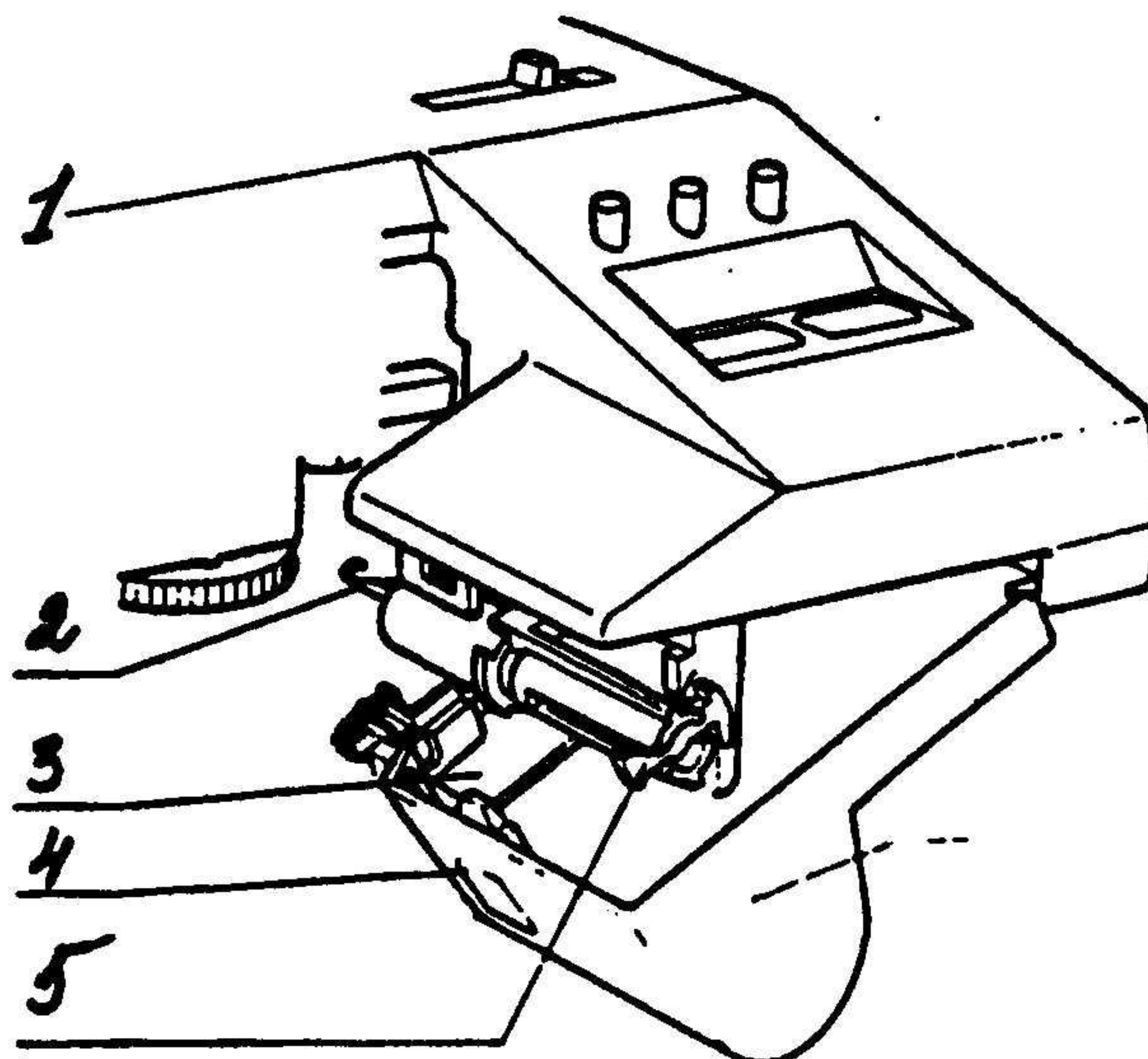
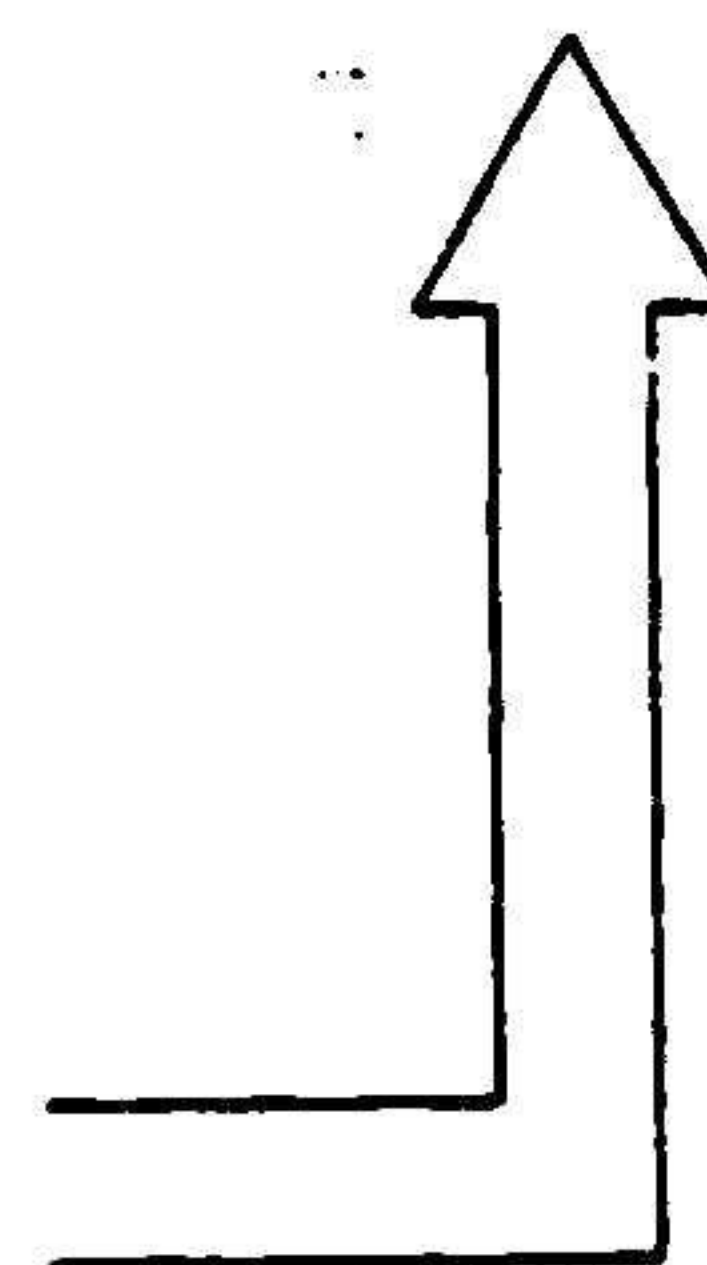

АДАПТОР

1. Сенсор
2. Контроль скорости вязания (от 0,6 секунд до 0,8 на каждую петлю).
3. Вилка
4. Вилка к электронной вязальной машине.
5. Штырьковая вилка

Когда поворачиваете диск контроля к H, то каретка движется быстрее; к L - медленнее.

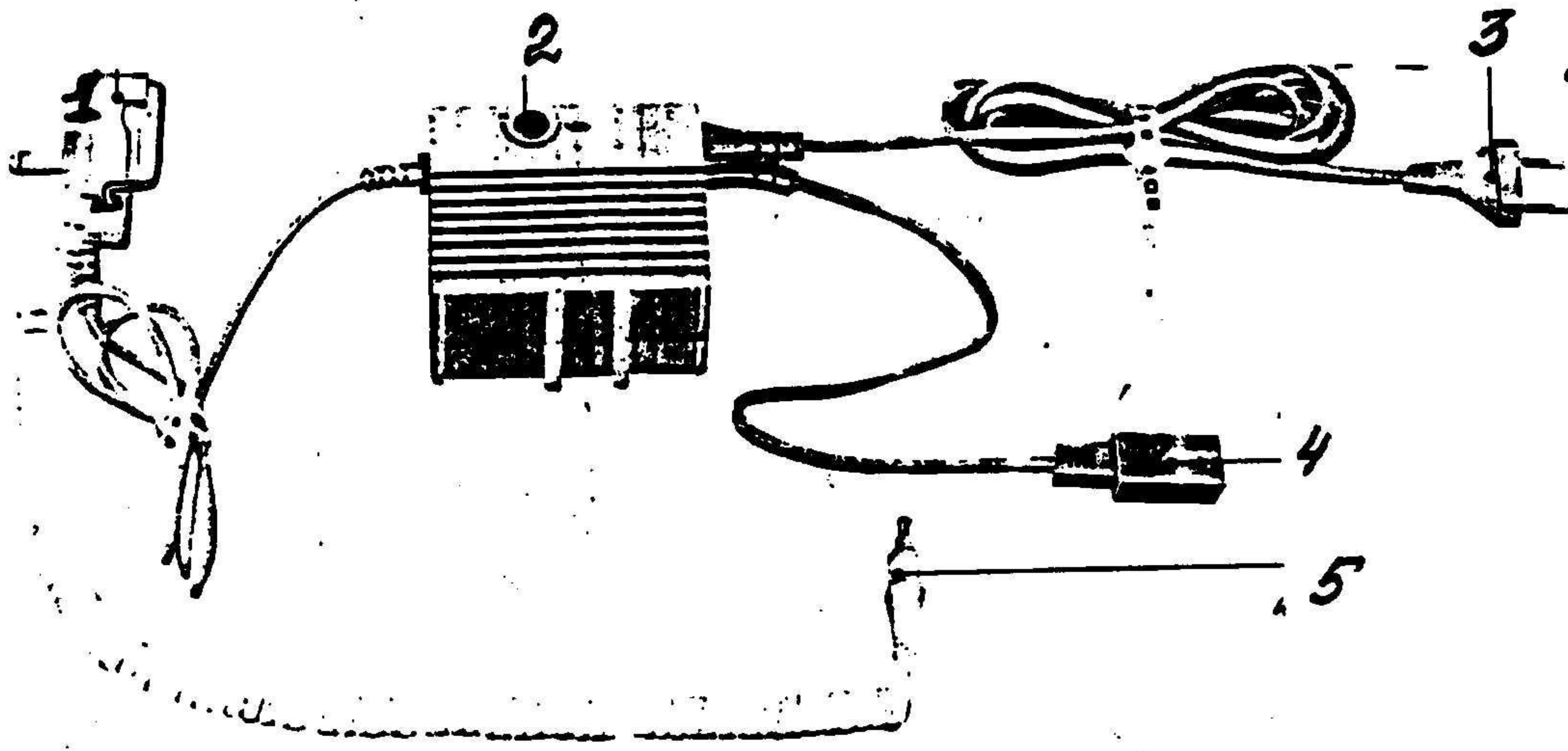

ПРИНАДЛЕЖНОСТИ

1. Груз для прибавления более 2 петель.

2. Запасная игла

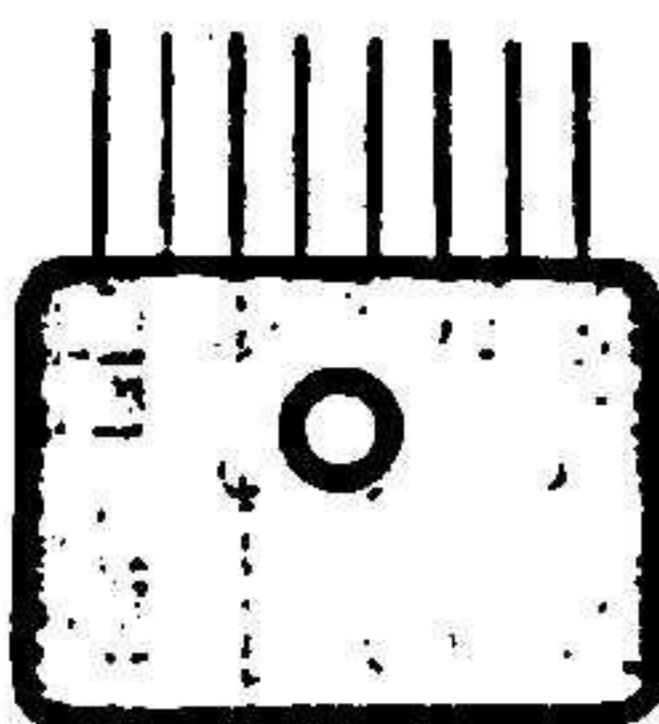

3. Двойная игла.

4. Ограничитель для 1 иглы
L1 - левый, R1 - правый

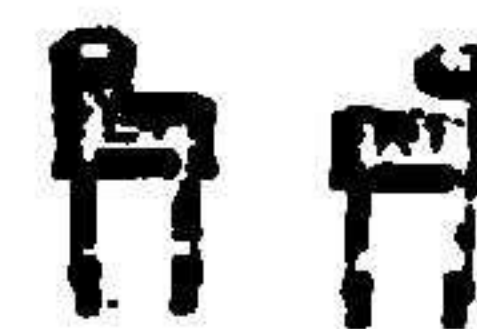

5. Ограничитель для 2 игл

6. Ограничитель для 3 игл



ПОДГОТОВКА К ВЯЗАНИЮ СЕЛЕКТОР ПЕРЕКЛЮЧАТЕЛЬ

Используйте селектор, когда вяжете резинки или создаете свои рисунки.

Резинки

Узор

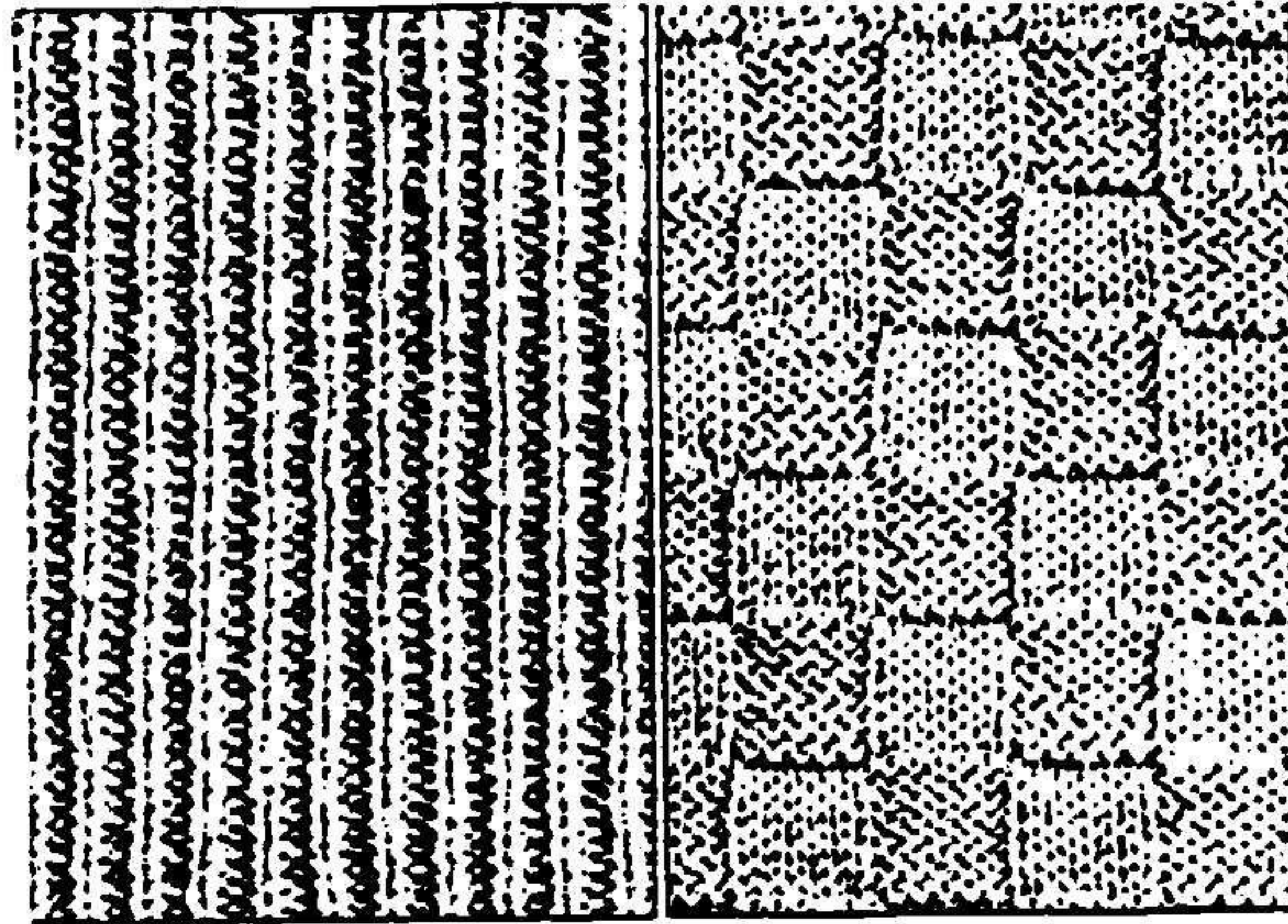
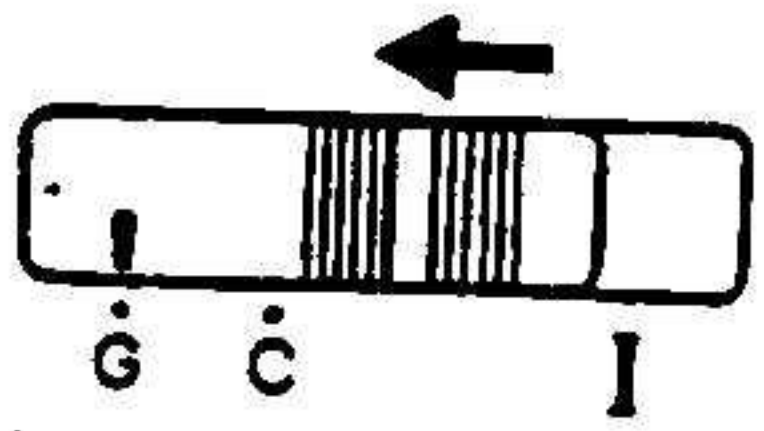

Для набора 1-ого ряда и закрывания петель

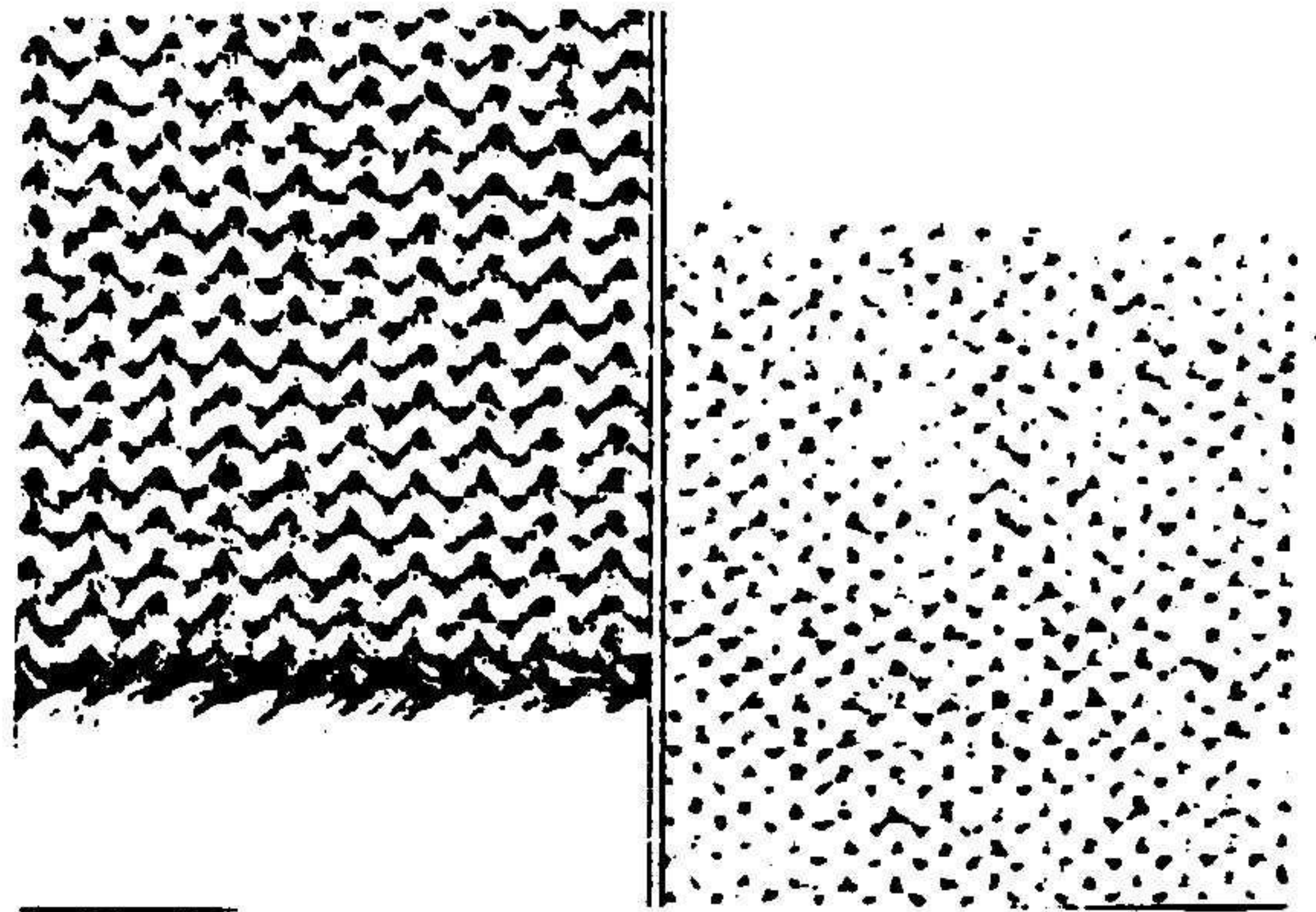
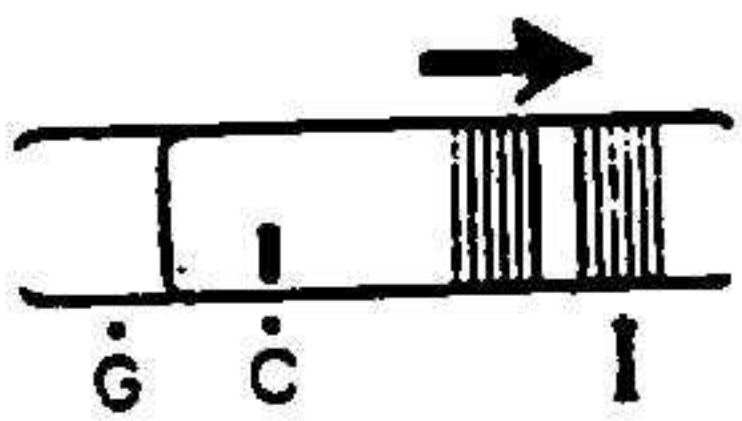

Если вы поставите селектор в положение "С" рычаг автоповорота будет установлен в положение "туда" и "обратно" (↔)

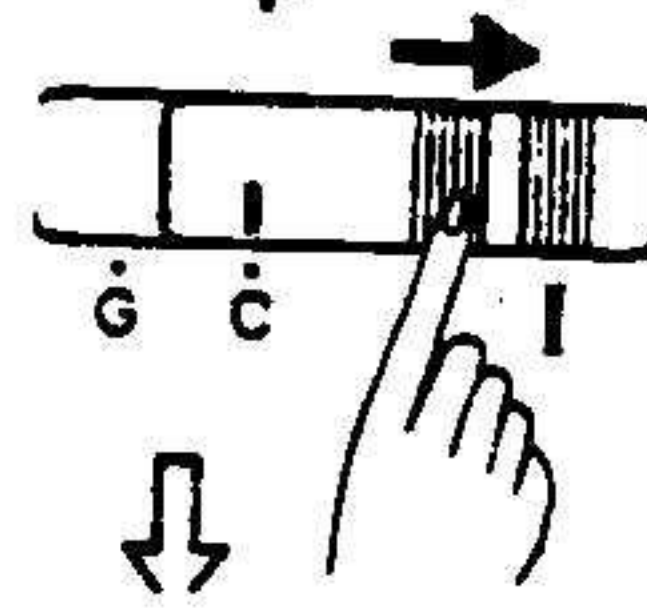

Если вы хотите установить селектор в позицию "G", а рычаг автоповорота "↻", то следуйте п.п. 1 и 2.

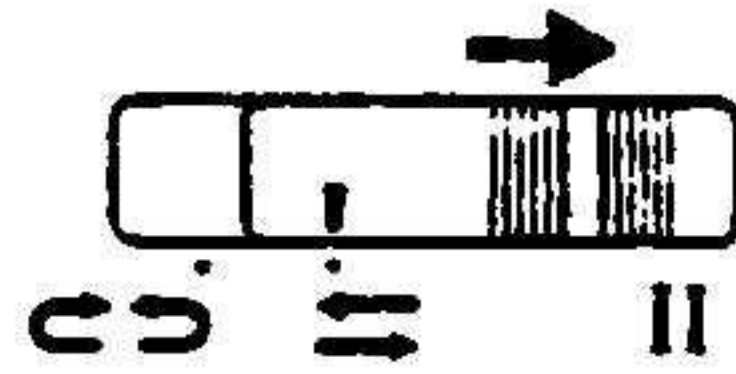

1. Селектор G.

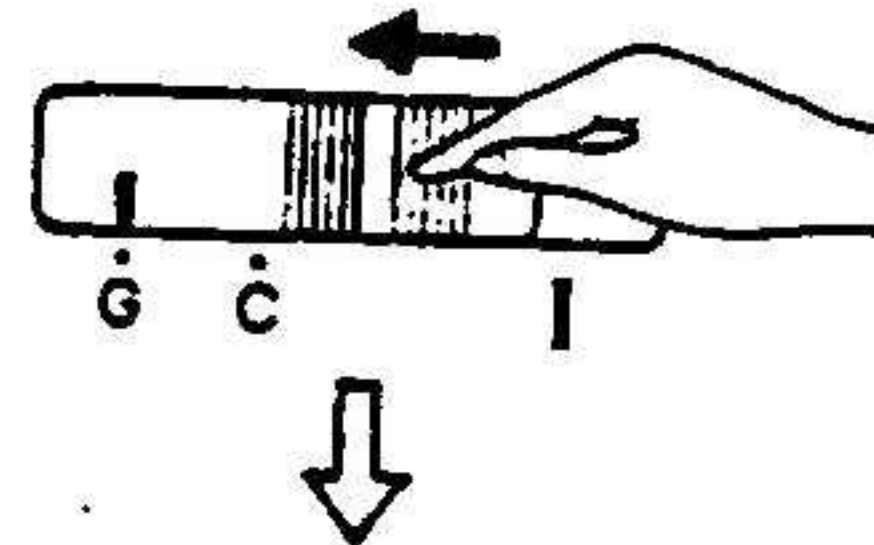

2. Рычаг автоповорота на реверс. ↻

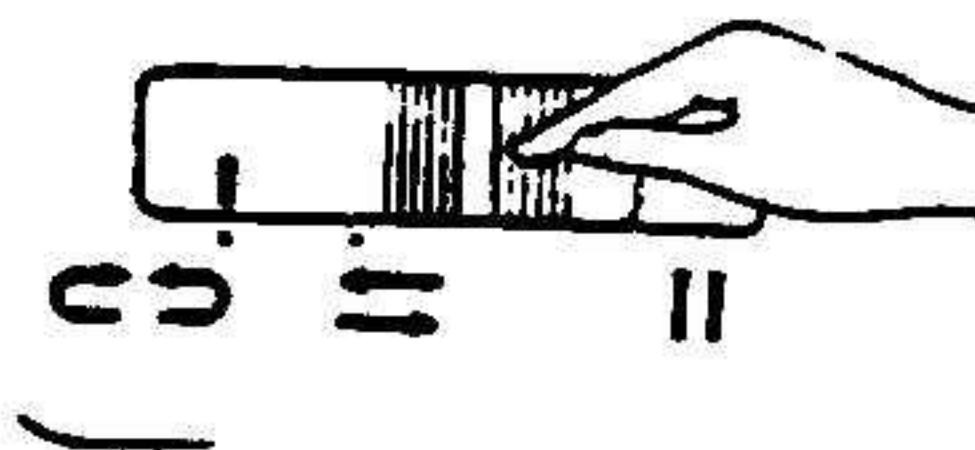

* Если вы установите рычаг автоповорота на реверс в то время, как селектор будет в позиции "G" селектор движется влево слегка, ненамного, что является неправильным его положением.

2(2) РЫЧАГ АВТОПОВОРОТА

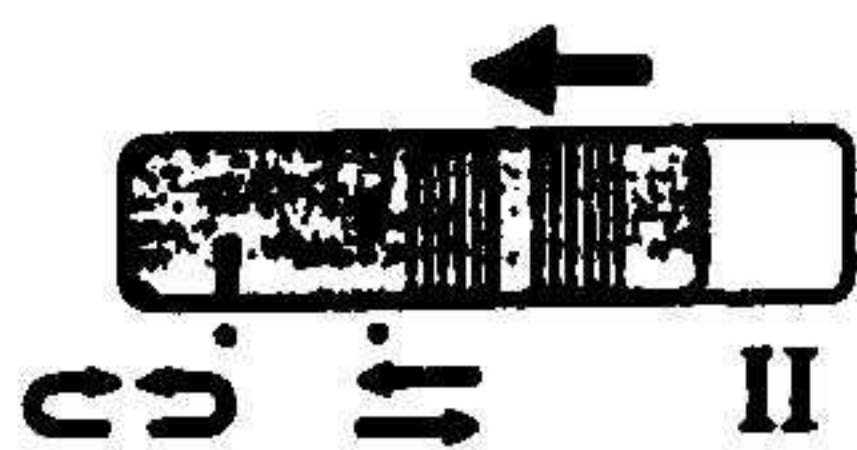

Каретка будет двигаться назад-вперед вдоль игольницы автоматически до обнуления счетчика рядов.

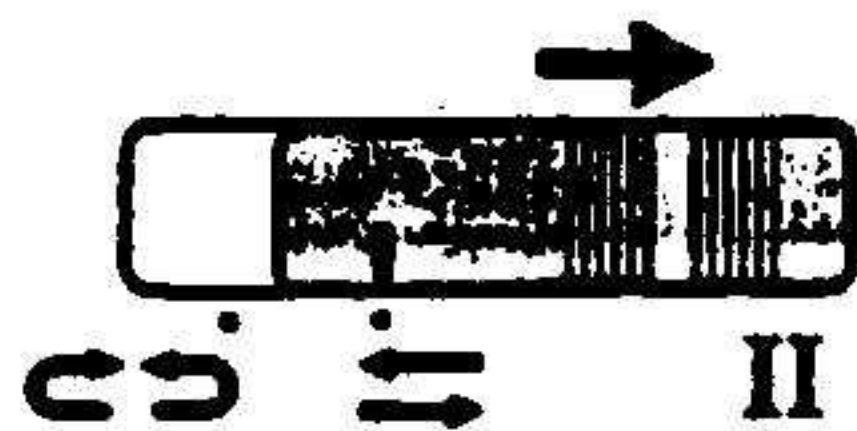

Если вяжете только 1 ряд, нажмите кнопку "Стоп" в конце этого ряда.

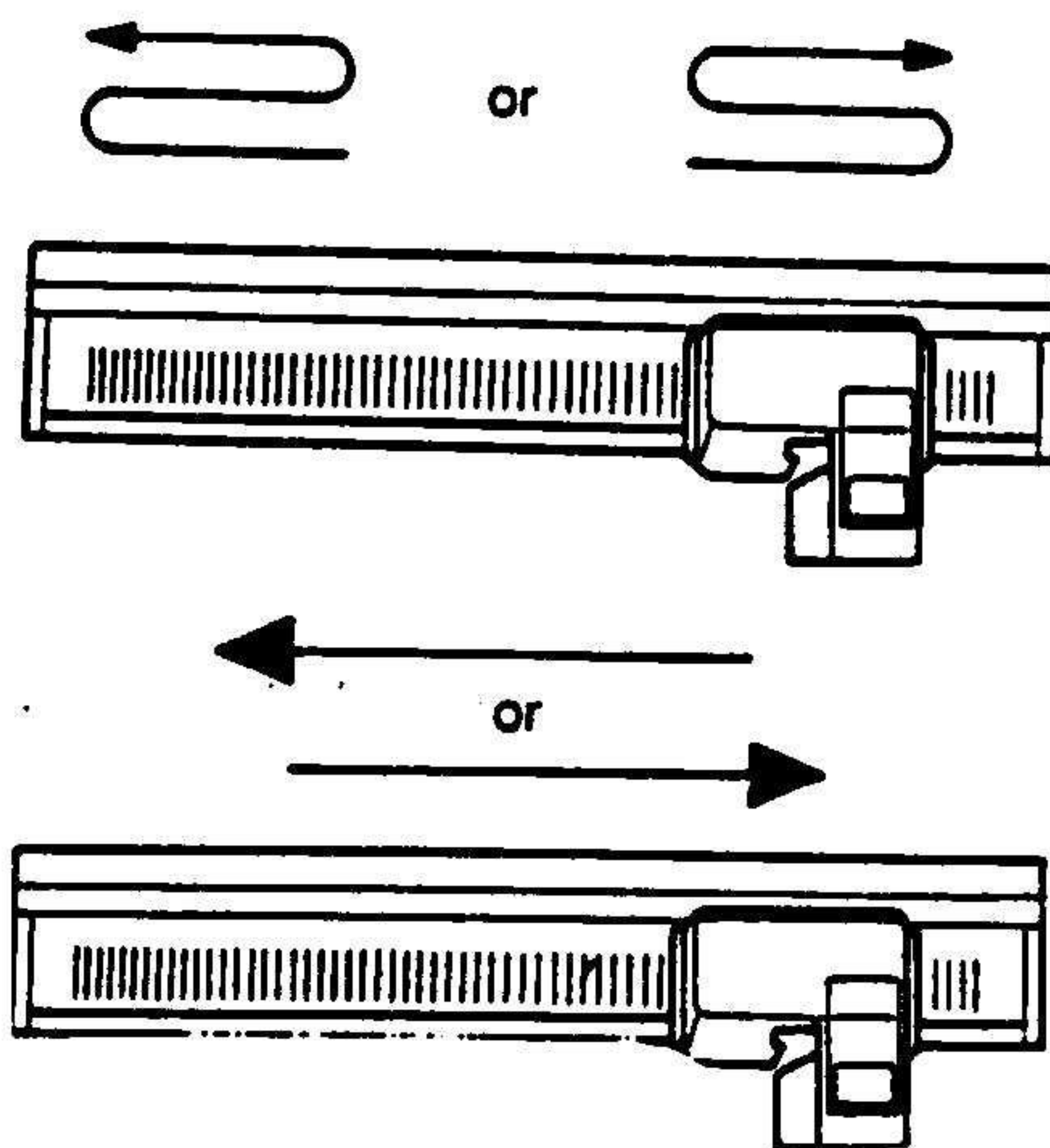

2(3) РЫЧАГ НАПРАВЛЕНИЯ ДВИЖЕНИЯ

Изменять направление движения каретки можно только до начала вязания. Убедитесь, что каретка не движется.

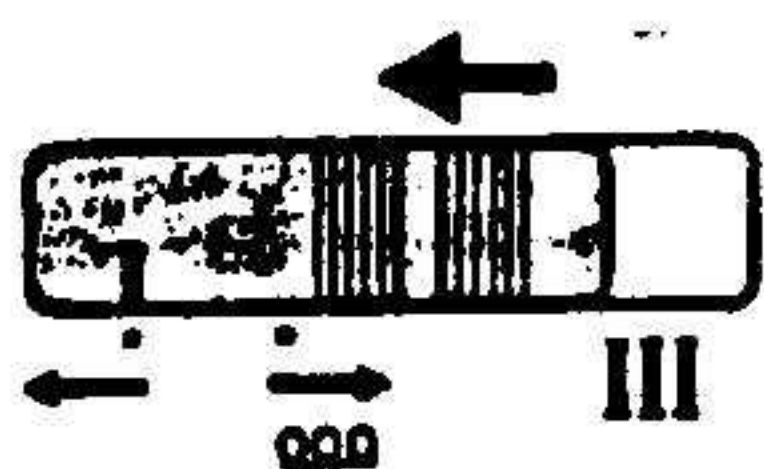

Привести G-Carriage в движение влево.

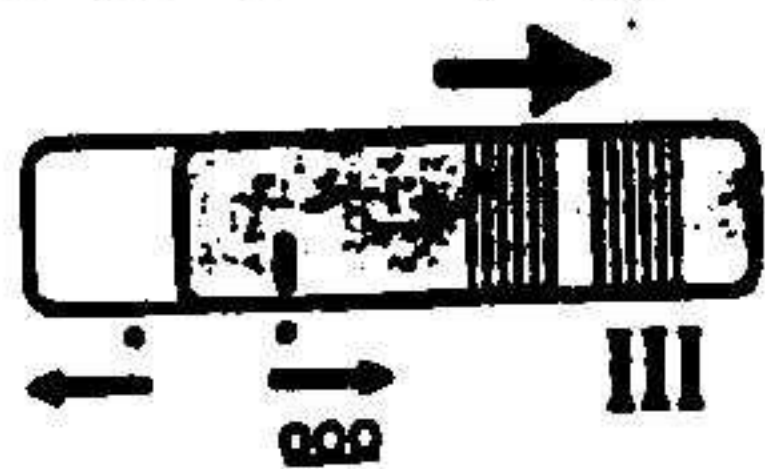

Привести каретку в движение вправо.

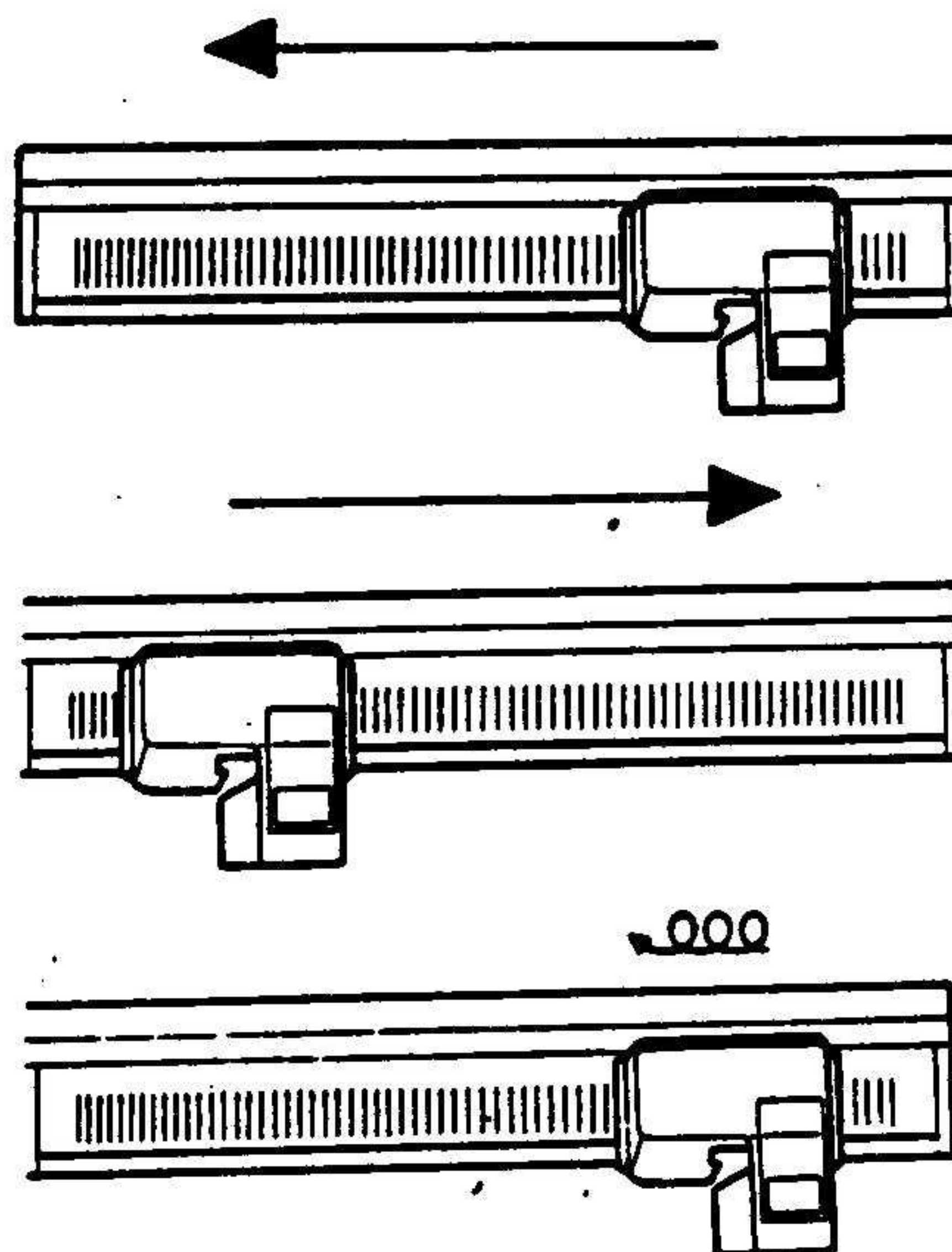

Набрать первый ряд. Каретка может набрать первый ряд только справа налево. Всегда перед набором отведите каретку вправо.

- *Для установки рычага направления остановите каретку, когда покажется край вязания.
- *Когда рычаг автоповорота на реверсе, рычаг направления работает автоматически и показывает направление вязания.
- *Рычаг направления работает во взаимосвязи со счетчиком рядов. При смене направления уменьшается число рядов на счетчике.

_2(4)СЧЕТЧИК РЯДОВ.

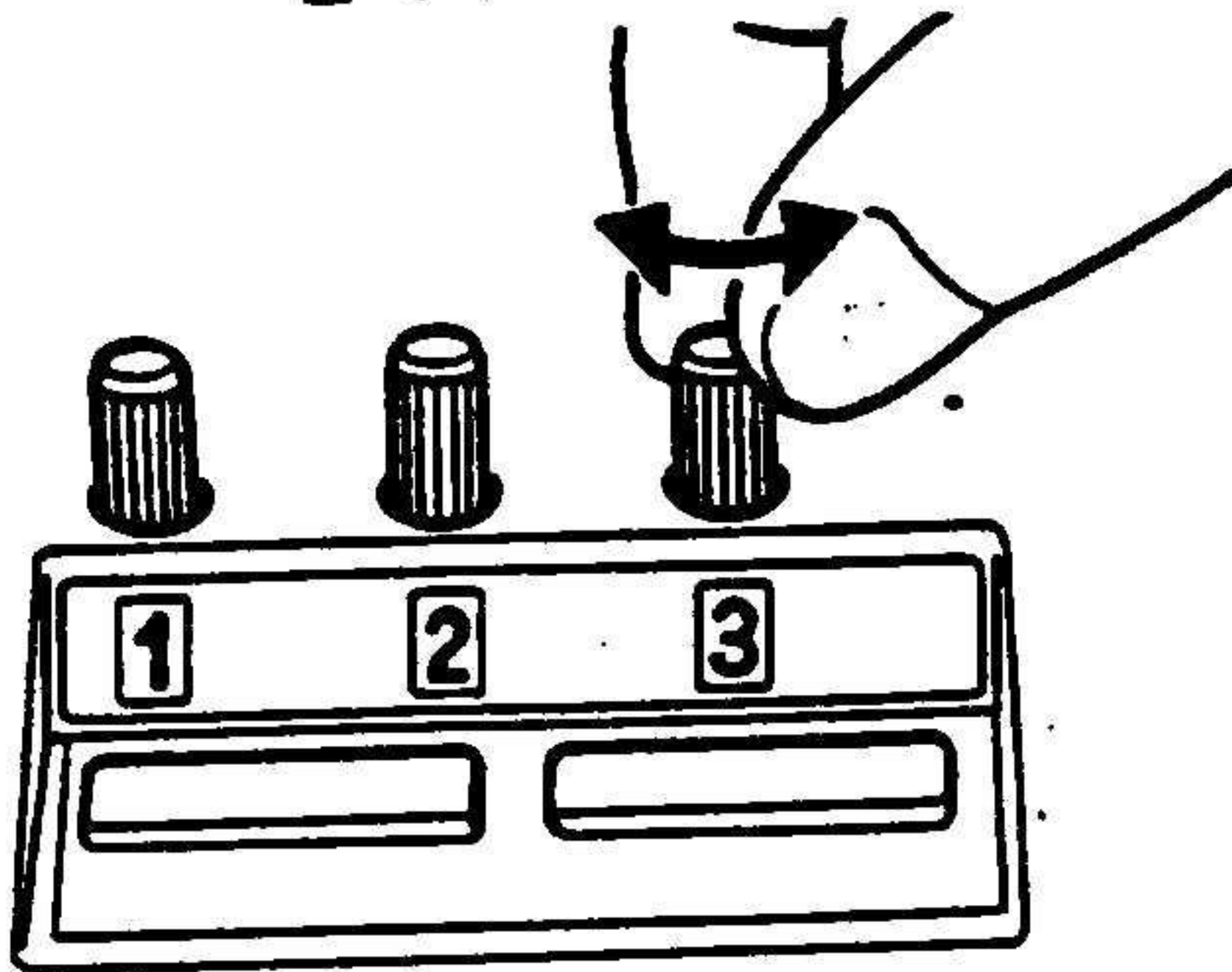

Установите на счетчике то количество рядов, сколько Вы собираетесь вязать. Каретка проходит игольницу один раз. число рядов на счетчике уменьшается на 1. Когда счетчик рядов обнуляется, каретка останавливается.

*Если хотите изменить количество рядов на счетчике, сделайте это, держась за самый верх чтобы каретка не остановилась неожиданно.

_2(5)ДИСК НАТЯЖЕНИЯ

Установка натяжения нити:

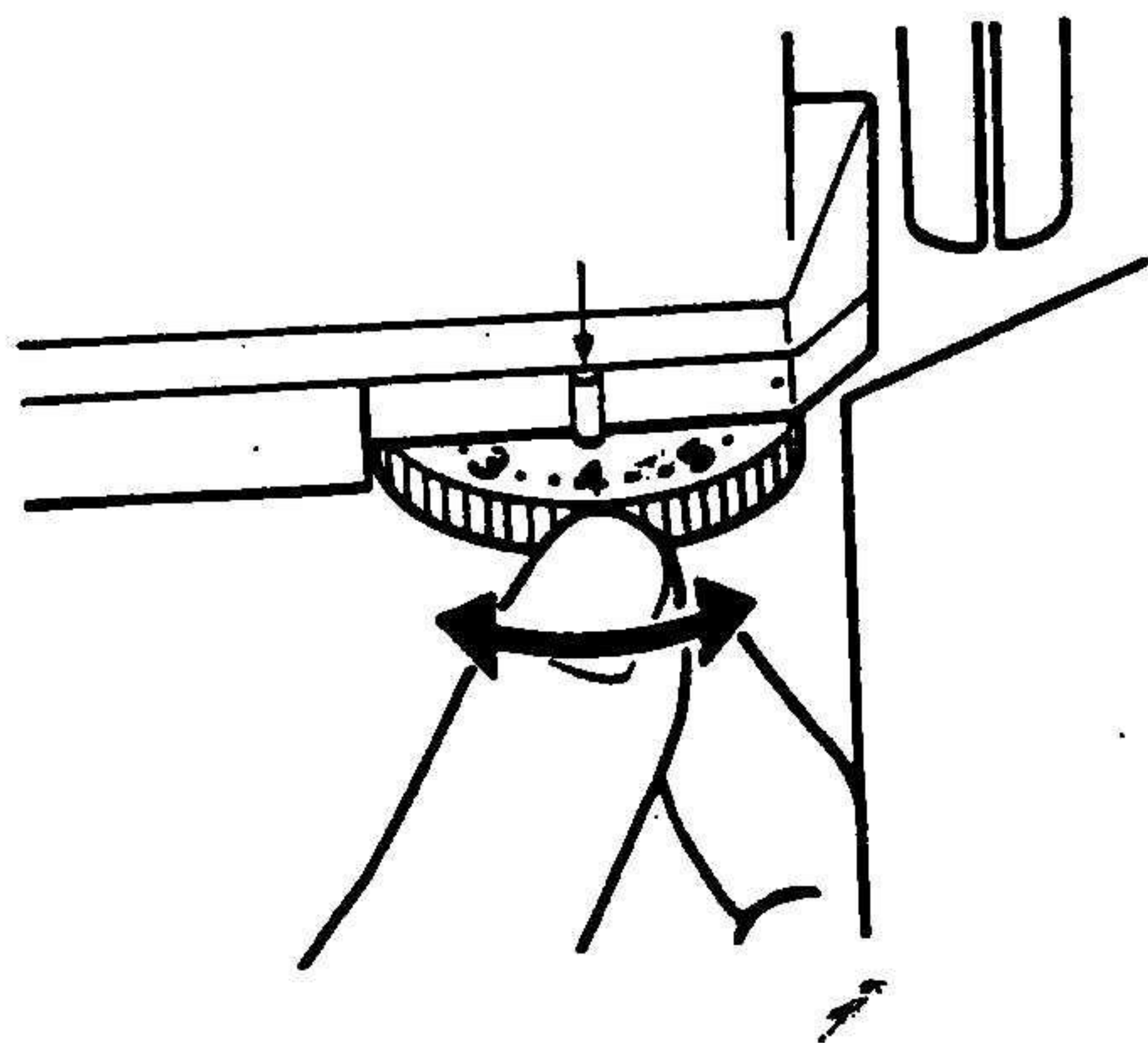

пряжа	Диск натяжения	
	Набор первого ряда резинка	основное вязание
очень тонкая (два сложения)	1-2	2-3
тонкая (три сложения)	2-4	3-6
средняя (четыре сложения)	3-5	5-8
толстая	6-8	7-10
очень толстая	7-9	8-10

_2Примечание:

_2(6)ПОЗИЦИИ ИГЛ

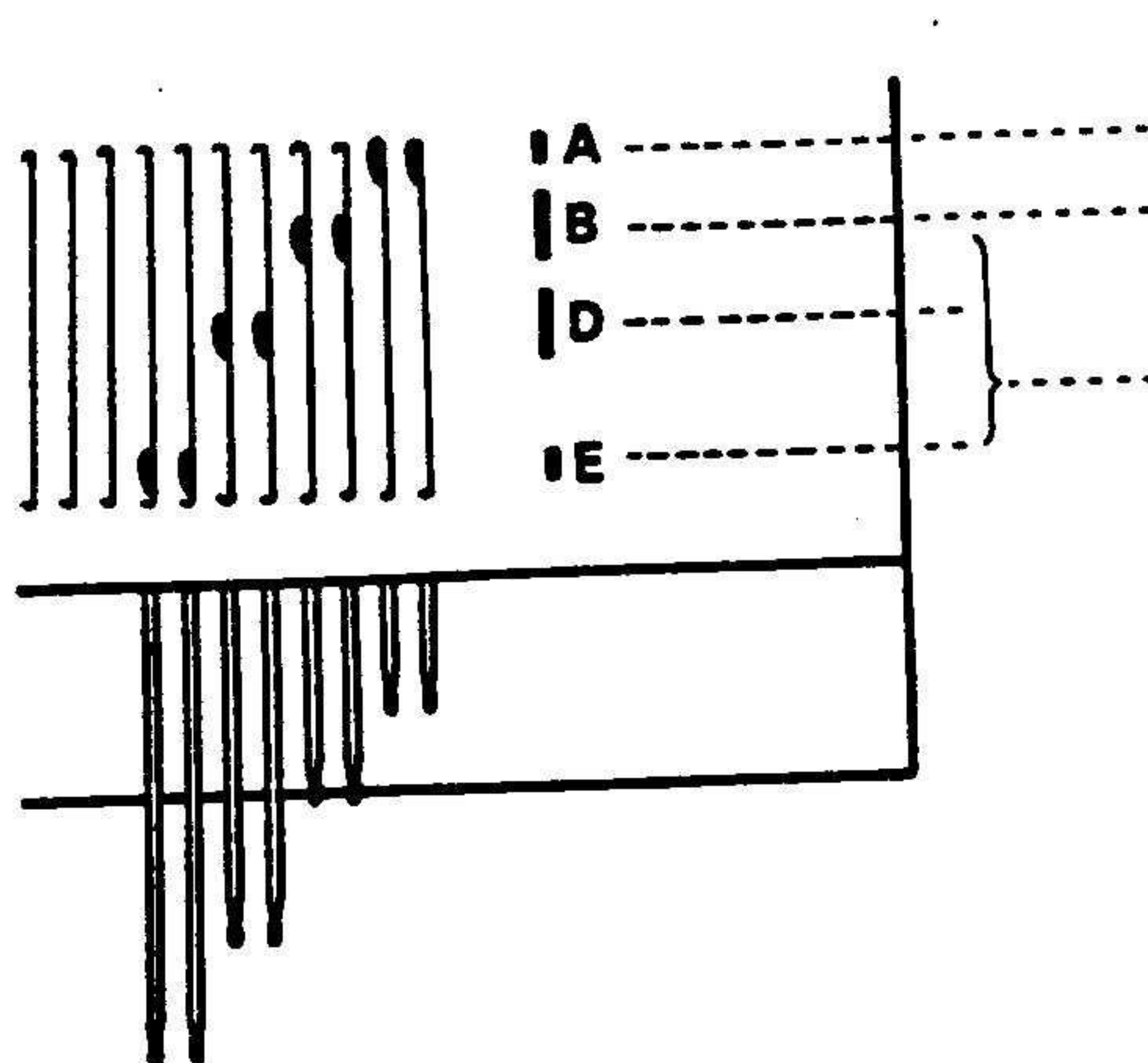

Не рабочее положение

Рабочее положение

В этом положении иглы при работе каретки не используются

_2Не используйте каретку, когда на игольнице пропущена игла.

_2(7) ЛАМПОЧКА(КН-930). ЛАМПОЧКА ПОЛОЖЕНИЯ ПОЛОТНА ВЯЗАНИЯ (КН-950)

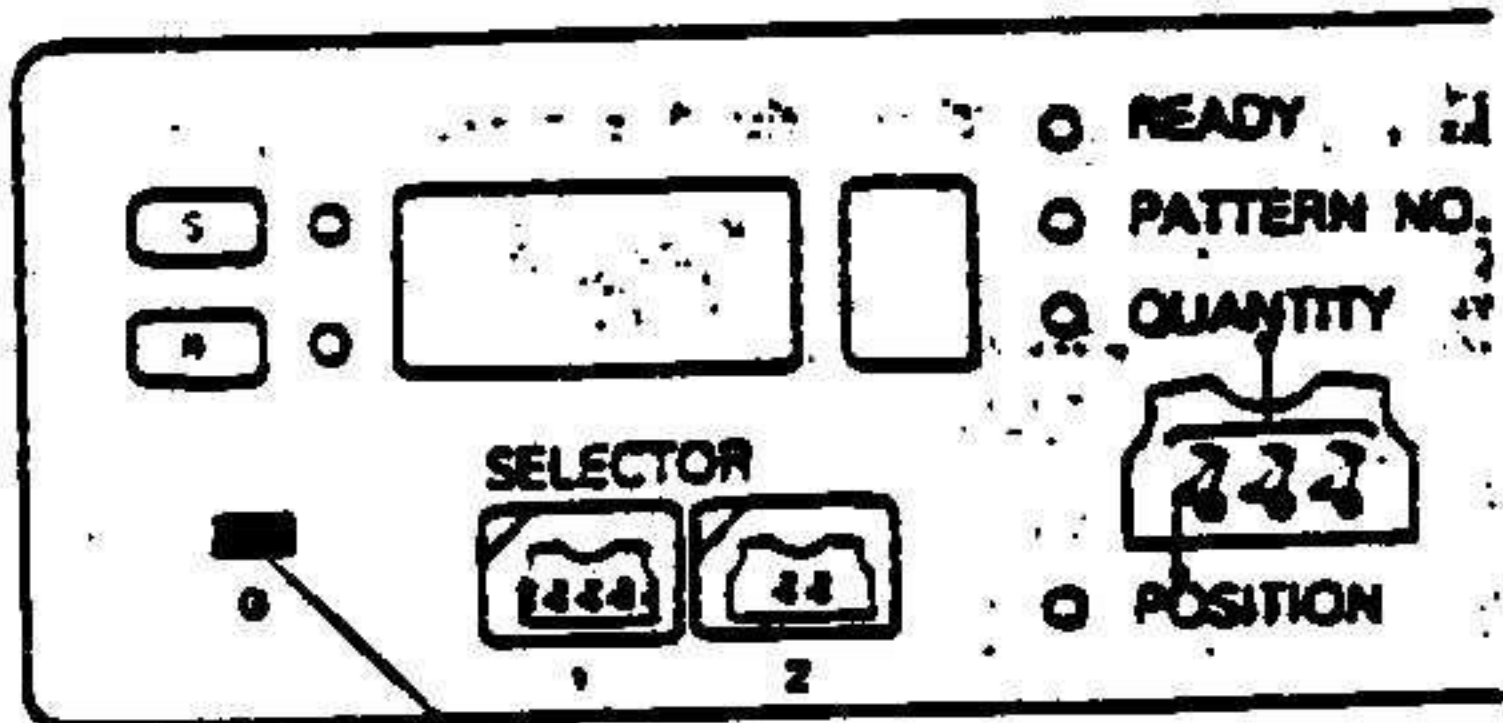

*Зажженная лампочка показывает готовность машины к работе с кареткой. (Когда Вы закрываете петли, Вы выключаете машину и лампа не горит).

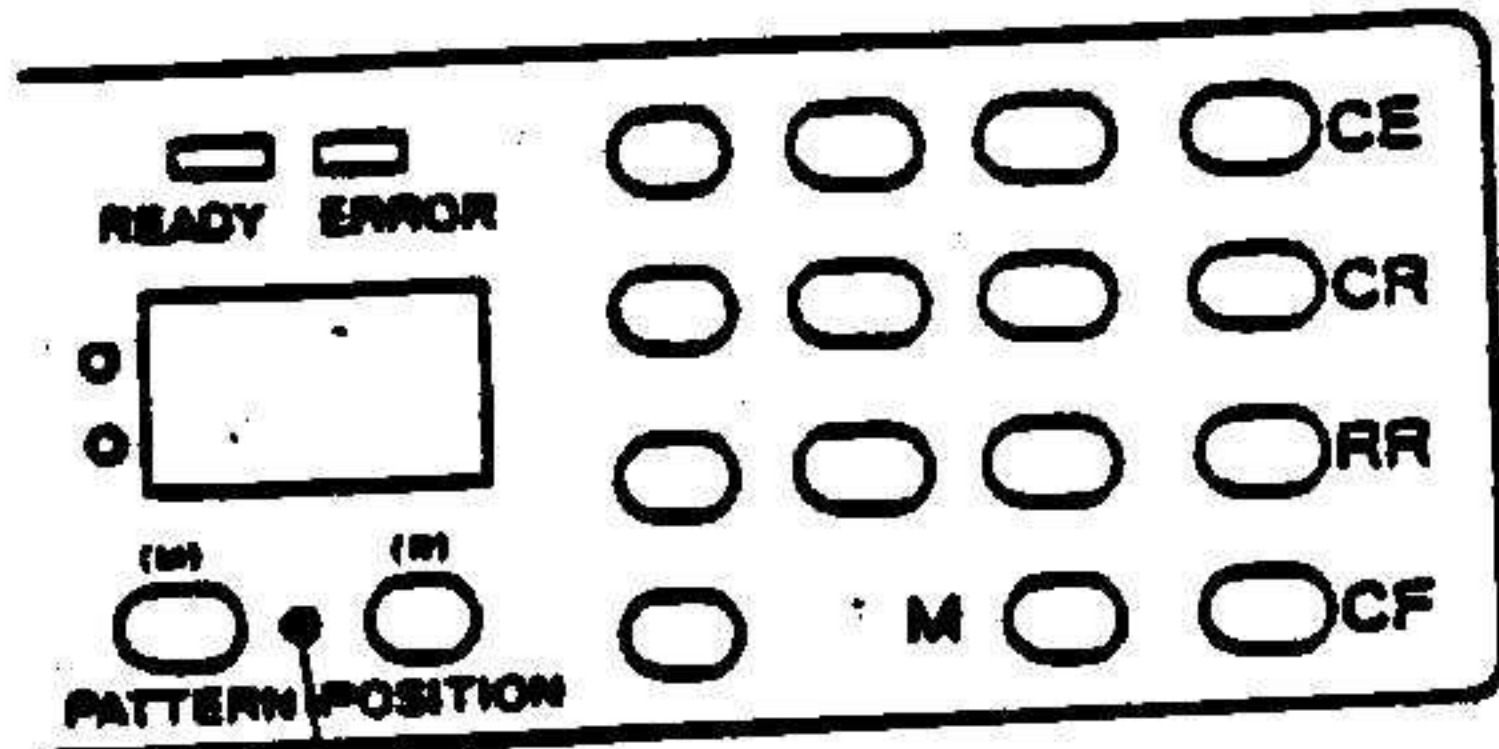

*Убедитесь до начала вязания кареткой, что лампочка загорелась. (В противном случае не получите правильной работы).



1. Включите электропитание.

2. Установите каретку за отметкой поворота. Когда магнит пройдет эту отметку, лампочка загорится.

_2(8) ОГРАНИЧИТЕЛЬ

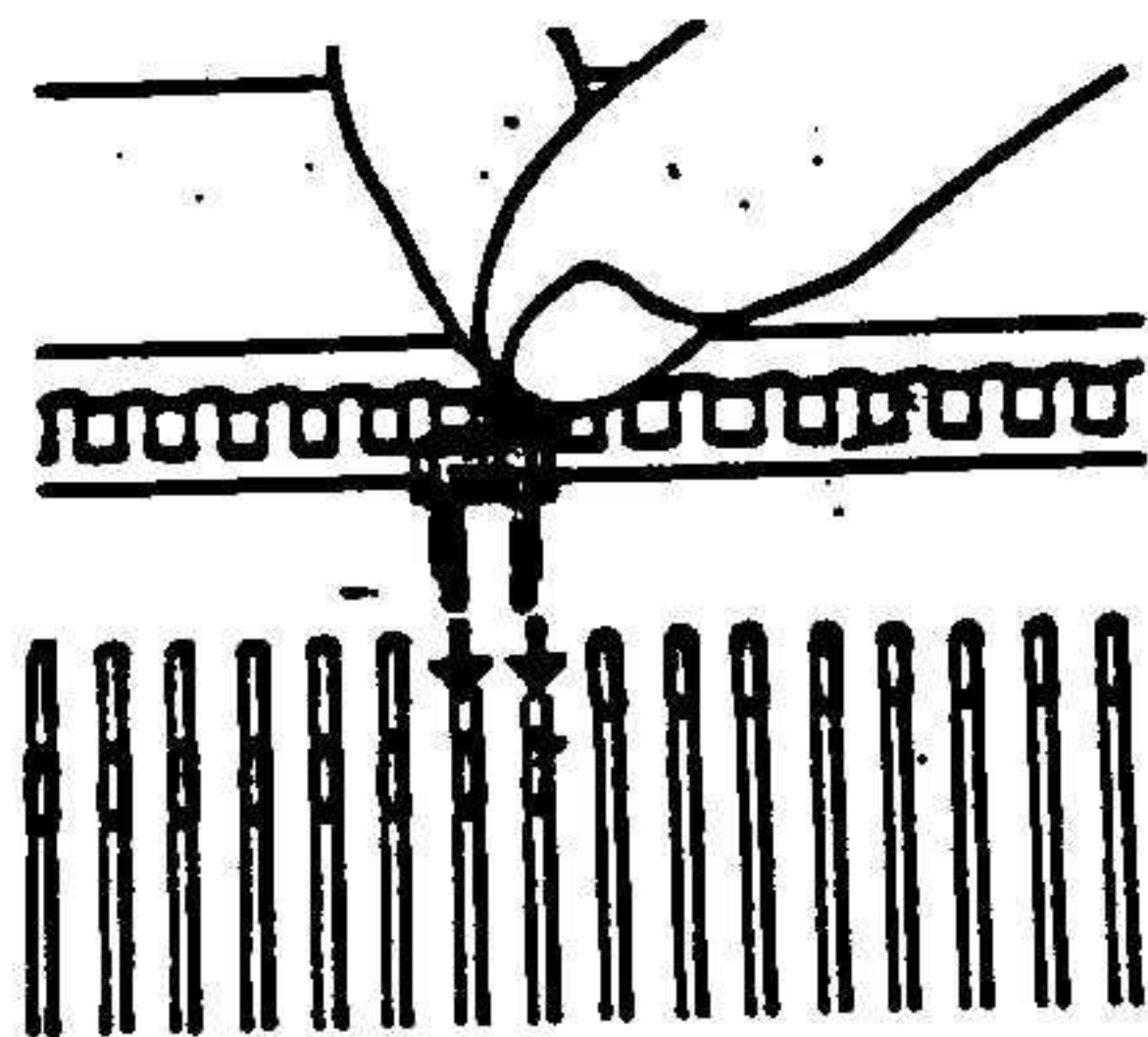

ставится на игольницу за хвостовики игл и препятствует их возвращению в крайнее положение.

Надавите назад и вниз и зафиксируйте ограничитель

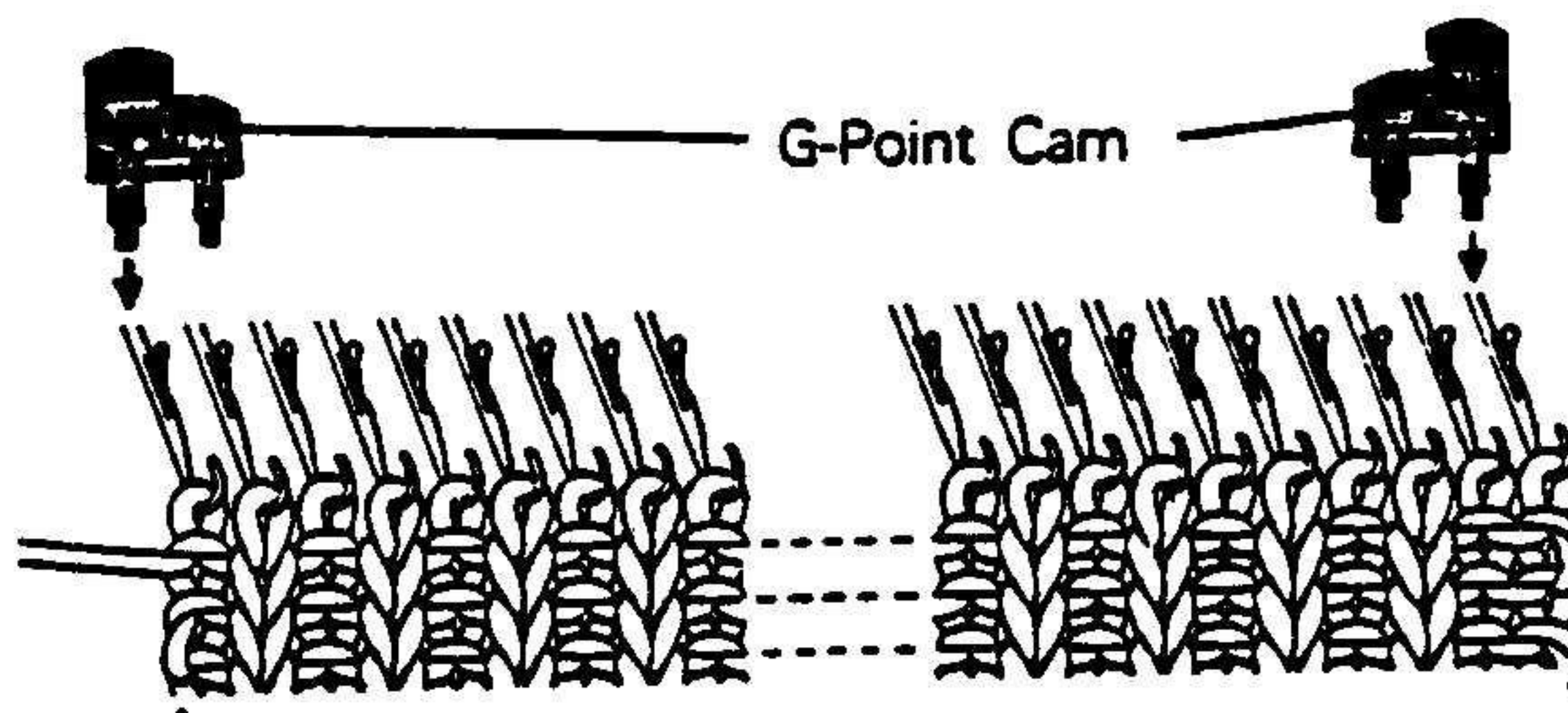
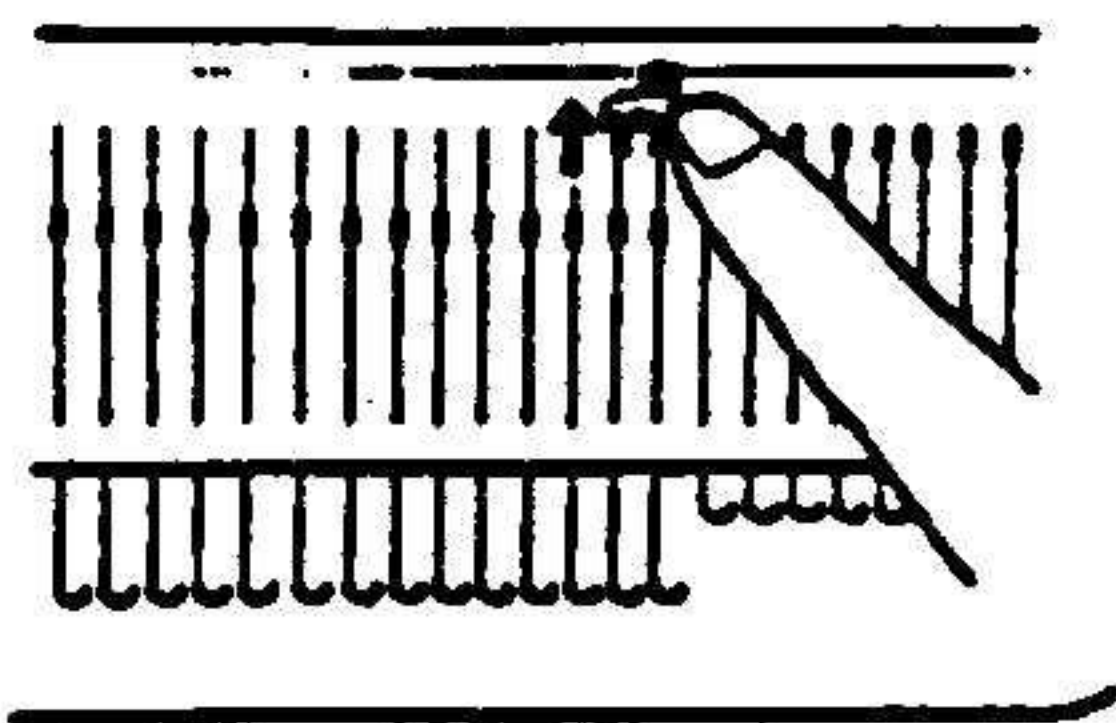

Ограничители могут быть использованы где угодно на игольнице или следом друг за другом.

* Если Вы делаете прибавки или убавки, перенесите ограничители.

* Не забудьте убрать ограничители, когда они вам не требуются.

_2(9)СЕНСОР

Сенсор контролирует легкость прохождения пряжи через машину во избежание ее выскальзывания или запутывания.

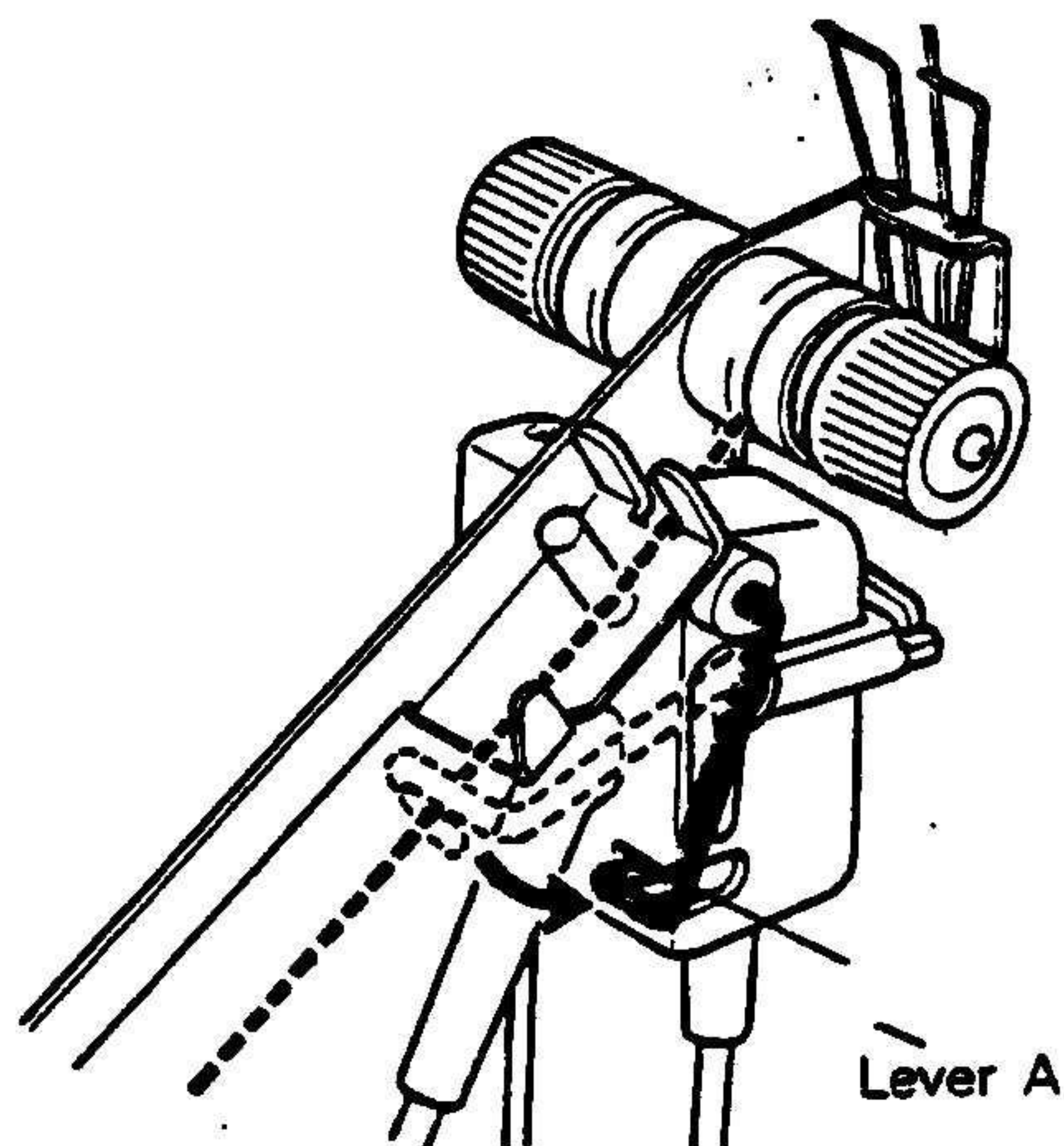

Сенсорный рычаг (А) падает, когда пряжа выскакивает, каретка автоматически останавливается.

Сенсорный рычаг (В) выталкивается вверх, когда на пряже есть узелок или она запуталась. Каретка автоматически останавливается.

Убедитесь, что заправка правильная.

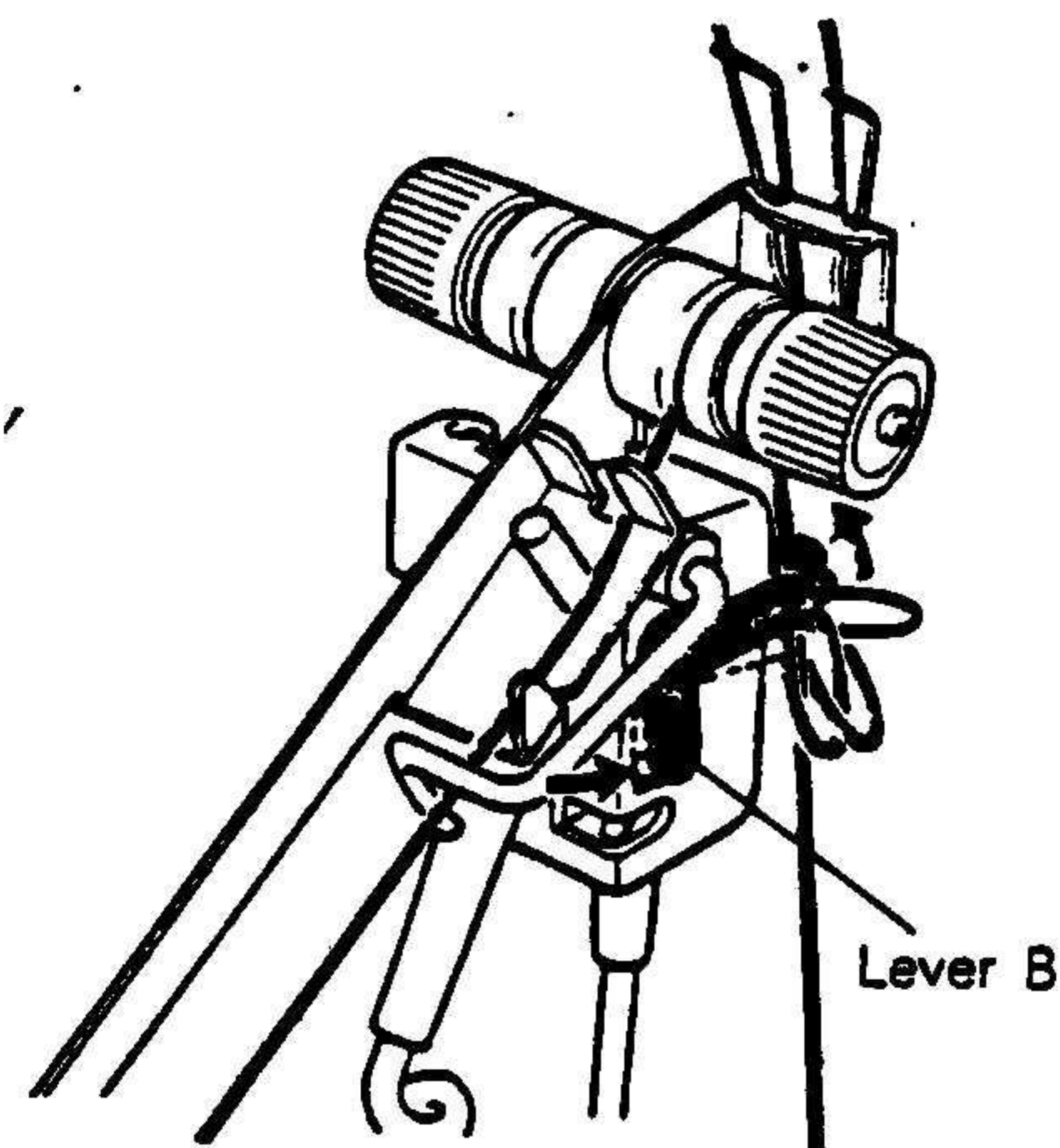

Отсоедините сенсор, когда Вы его не используете и уберите рычаг (А), как показано на иллюстрации.

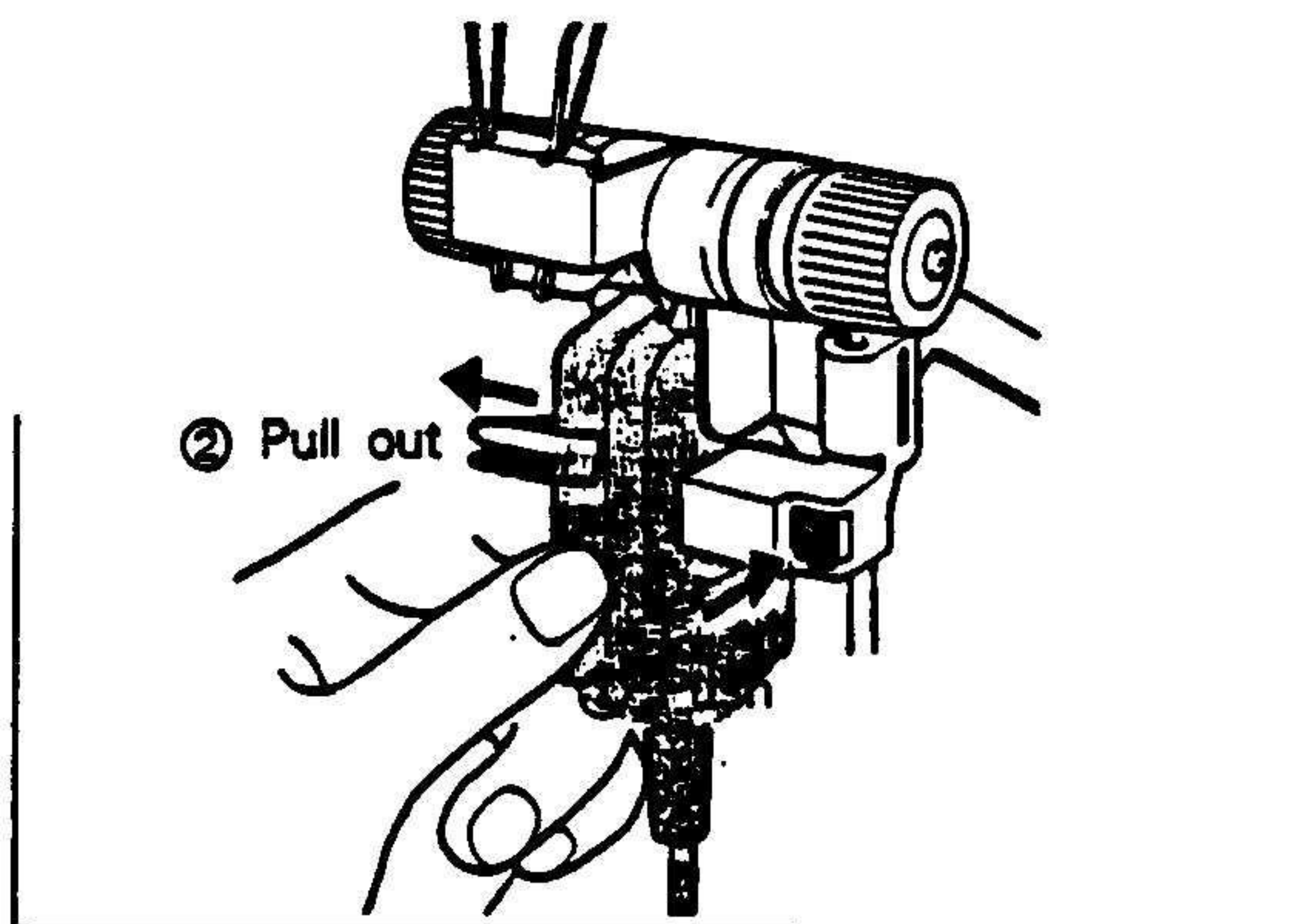
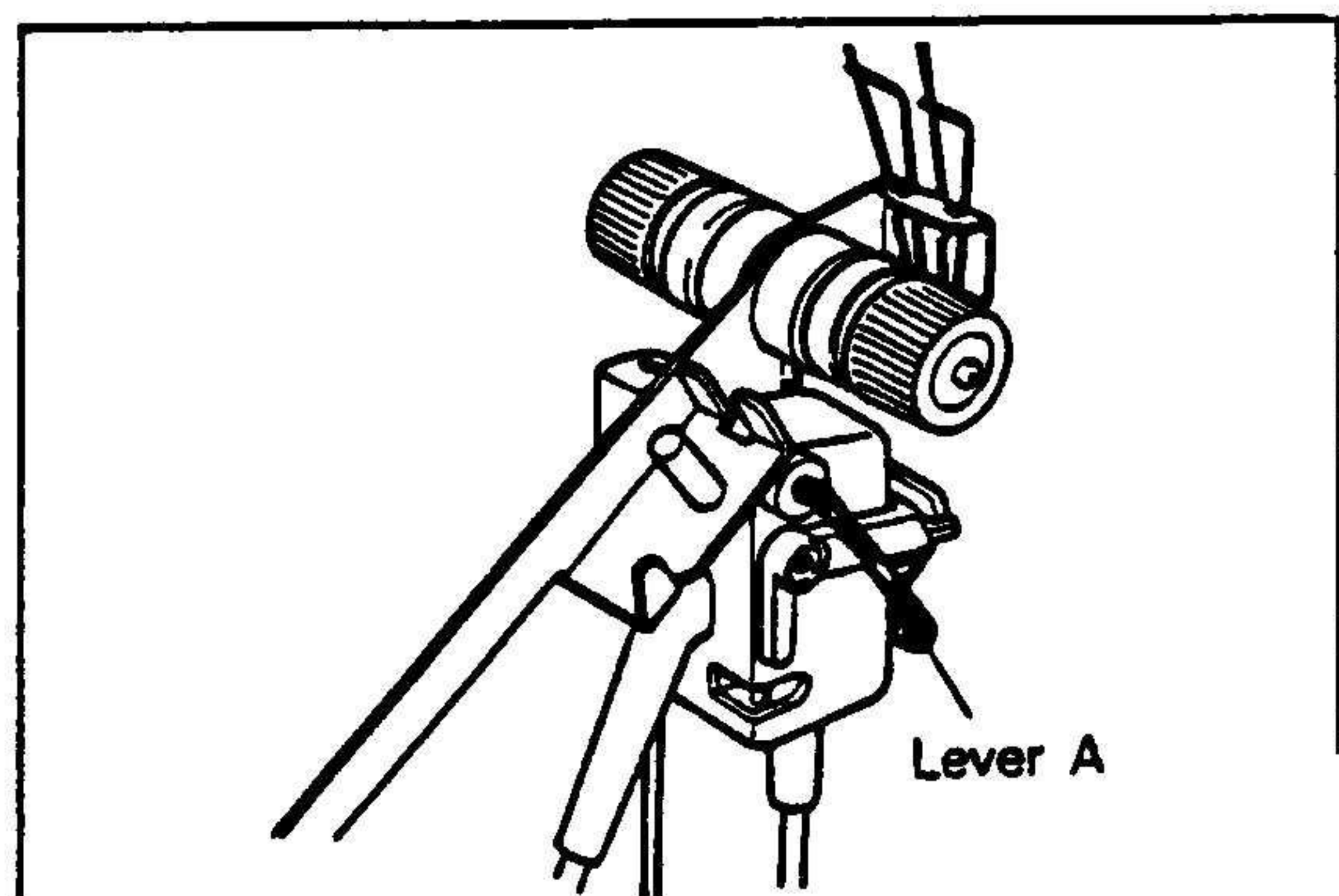
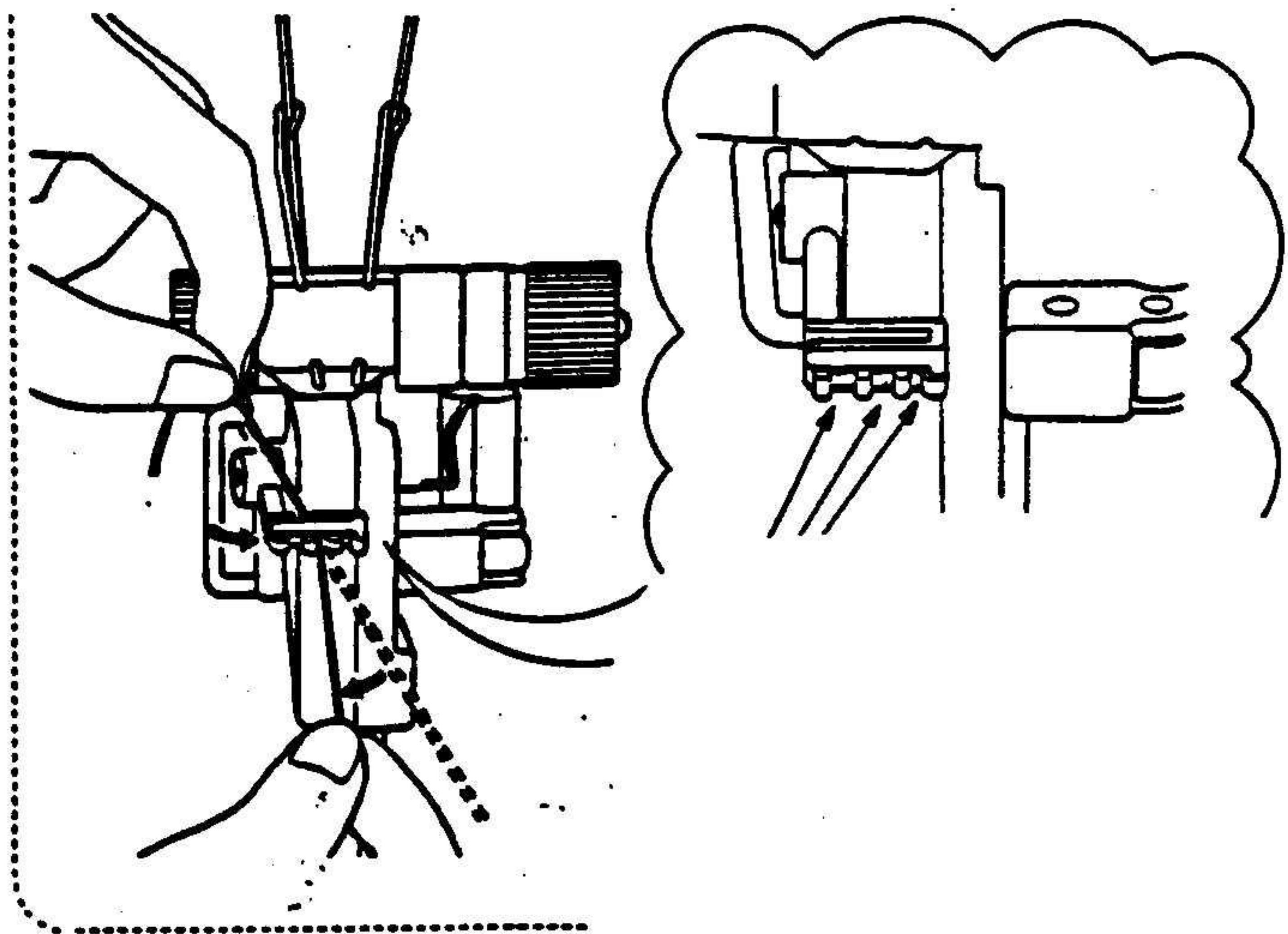

КАК ПОЛЬЗОВАТЬСЯ КАРЕТКОЙ

2(1) ПОДГОТОВКА

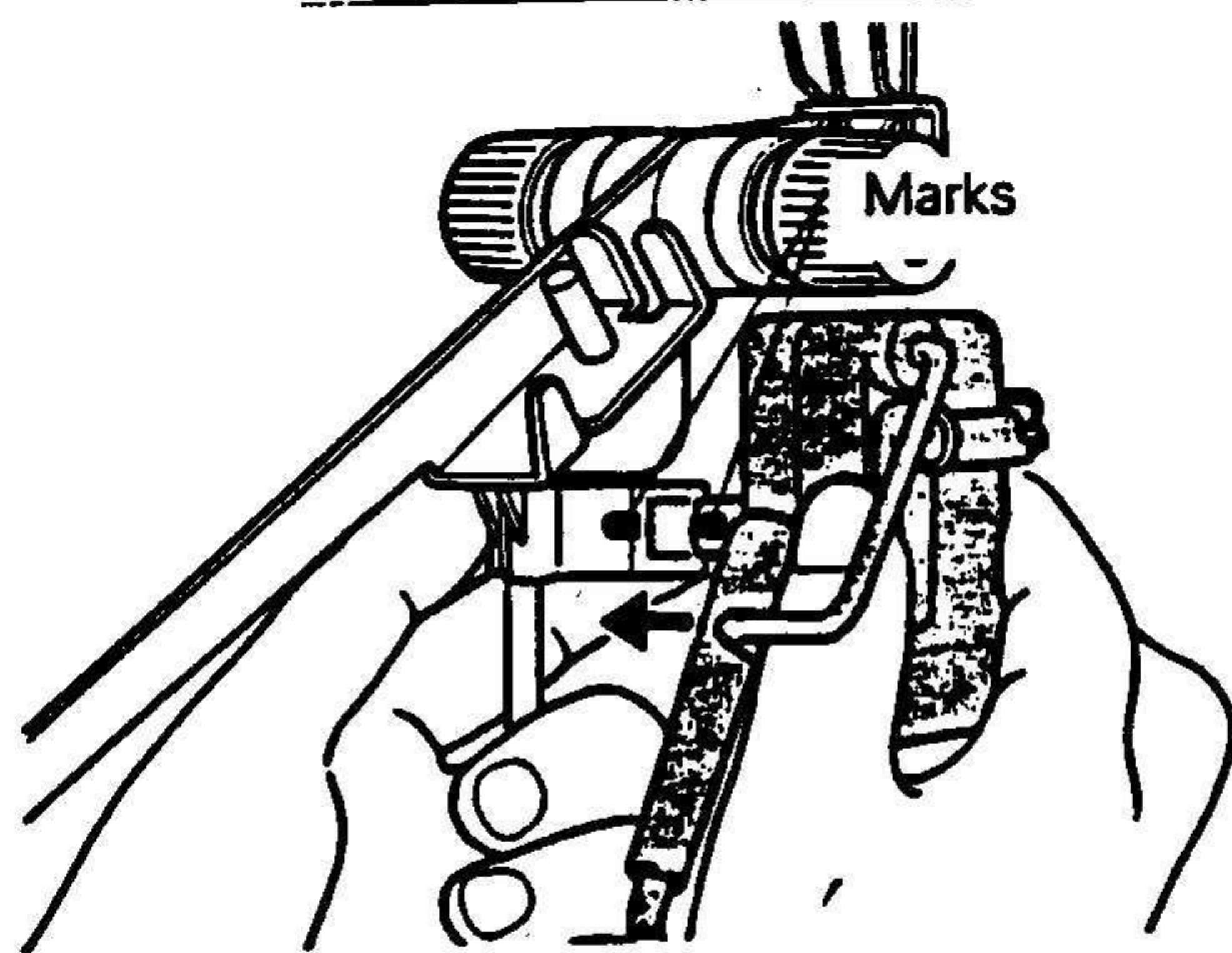
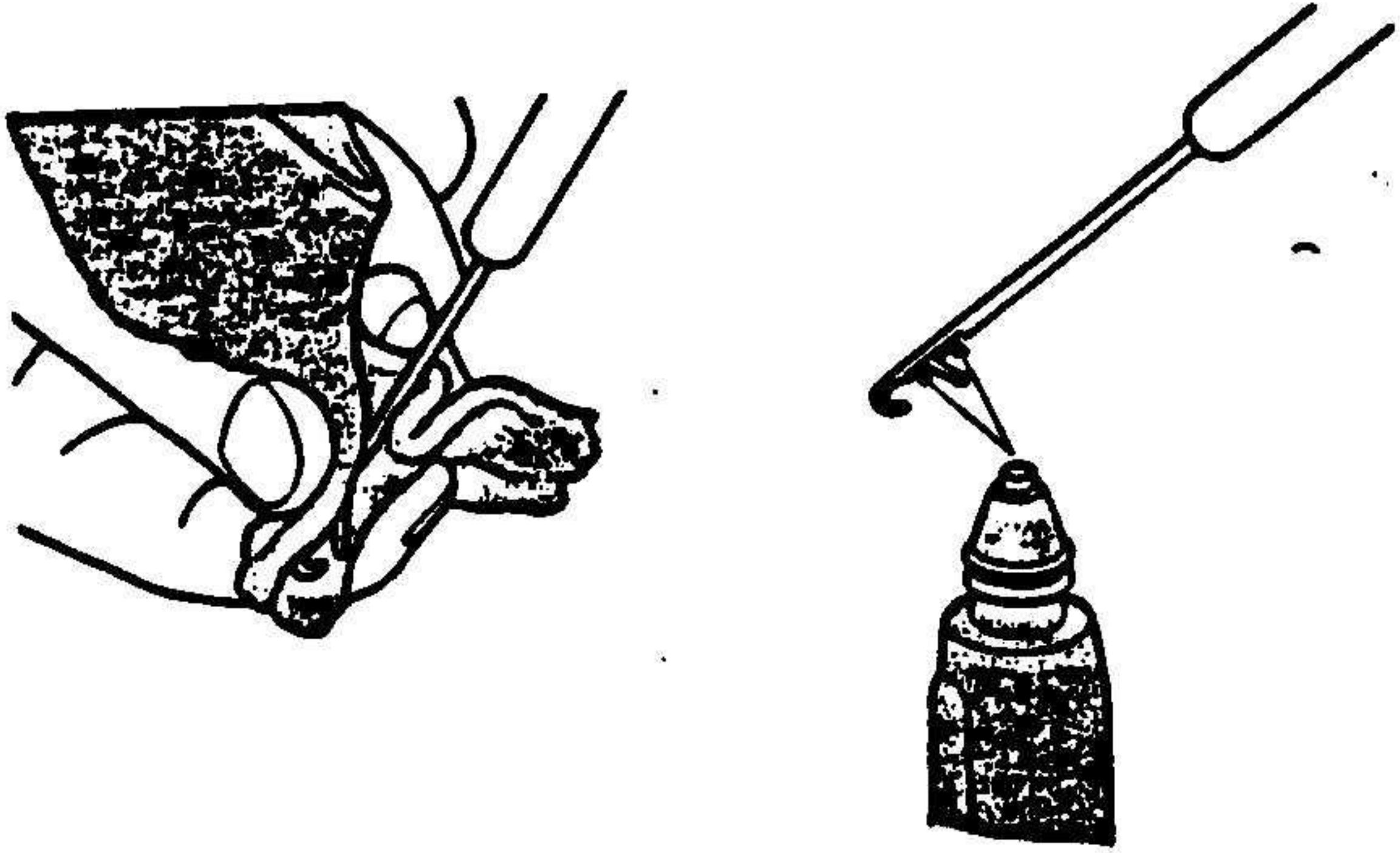

Слегка смажьте щели на стержне и уберите излишки. 1. Установите сенсор и адаптор в соединение натяжения, совместив отметки. проверьте иглу до начала вязания (см. стр. 48)

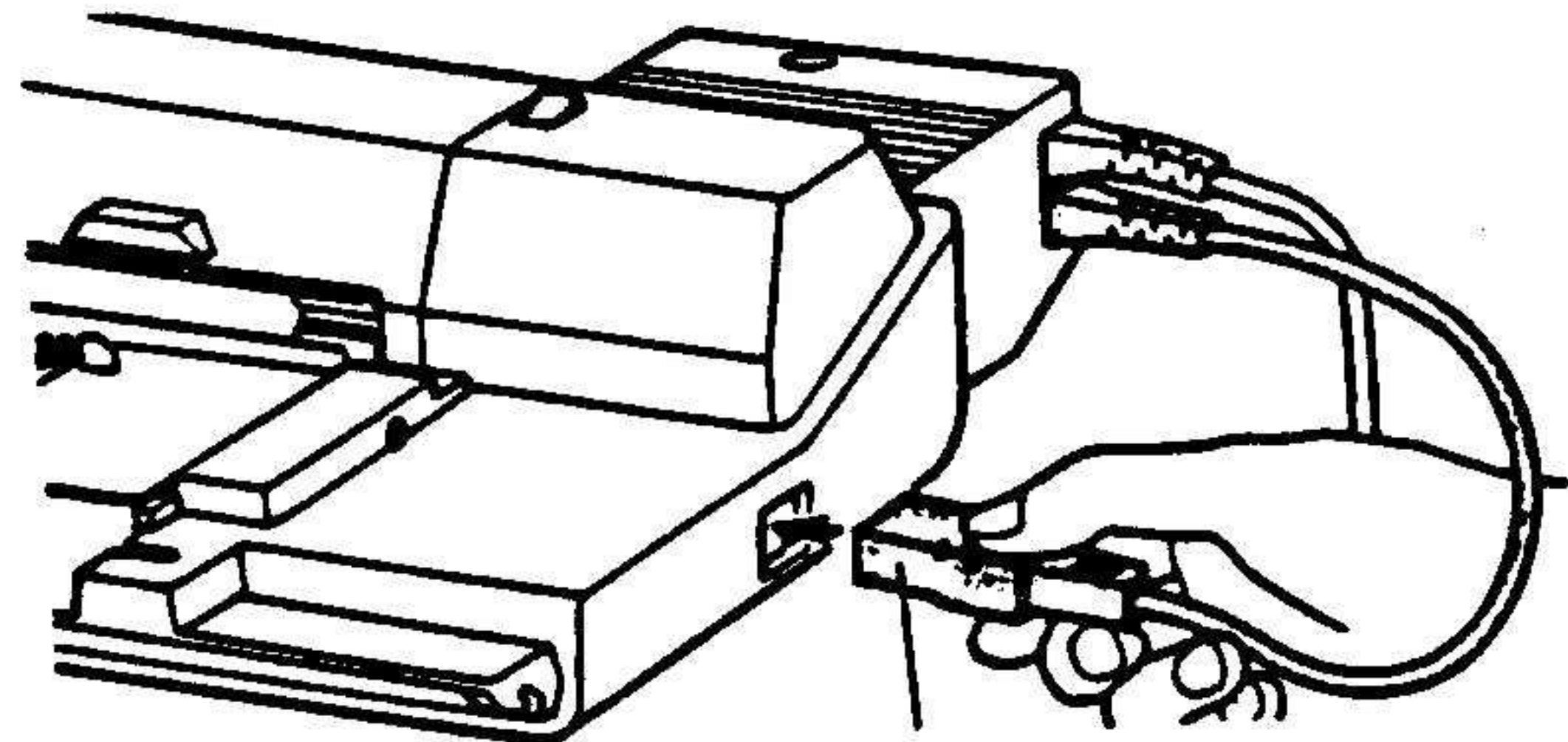
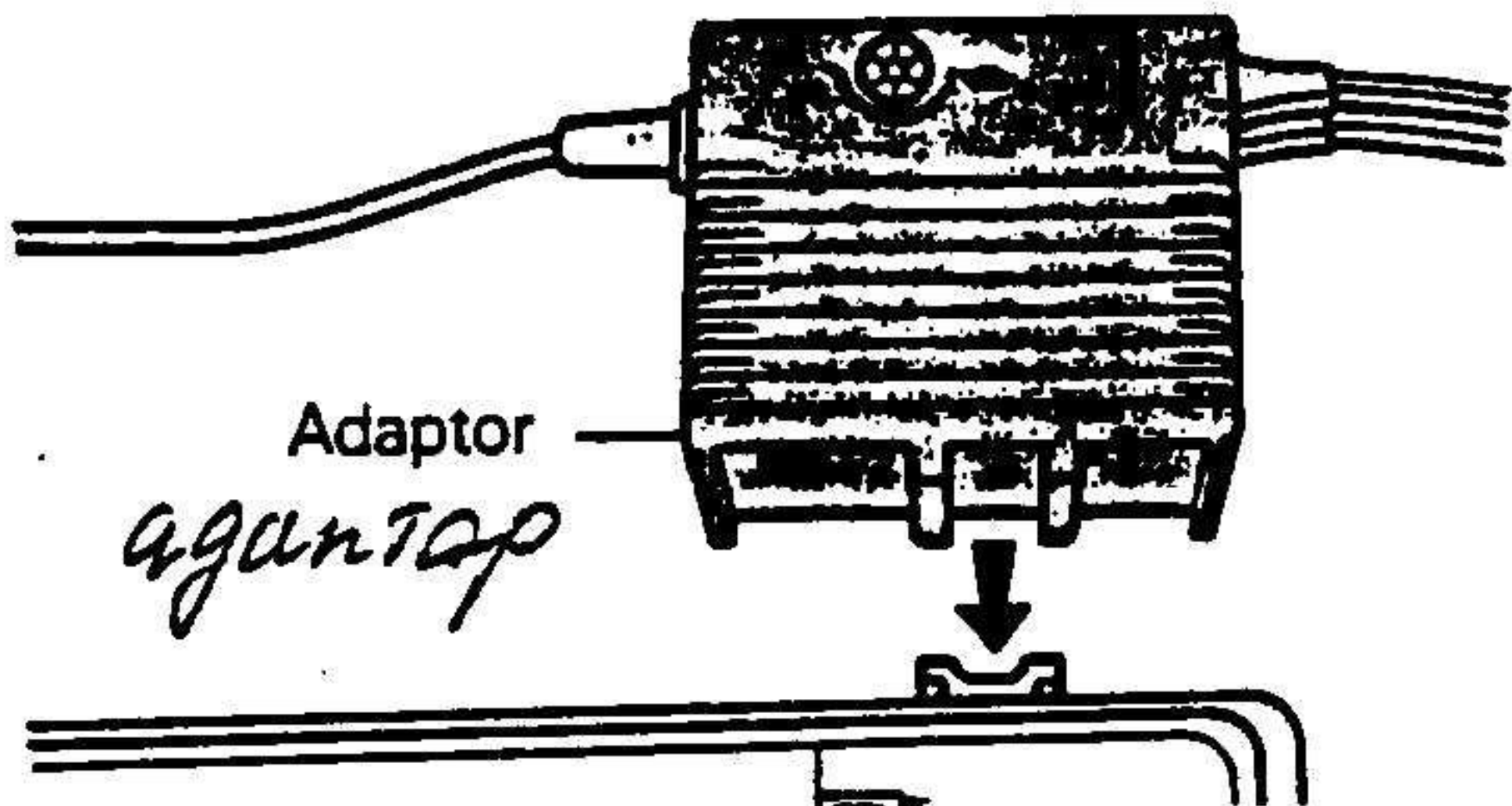

2. Подключите адаптор к вязальной машине.

3. Убедитесь, что выключатель на "откл". Присоедините шнур электропитания адаптора к вязальной машине.

4. Опустите вниз задний нитедержатель.

5. Протяните нить через секцию натяжения.

1) Убедитесь, что нить расположена правильно, согласно своей толщине (см. стр. 8).

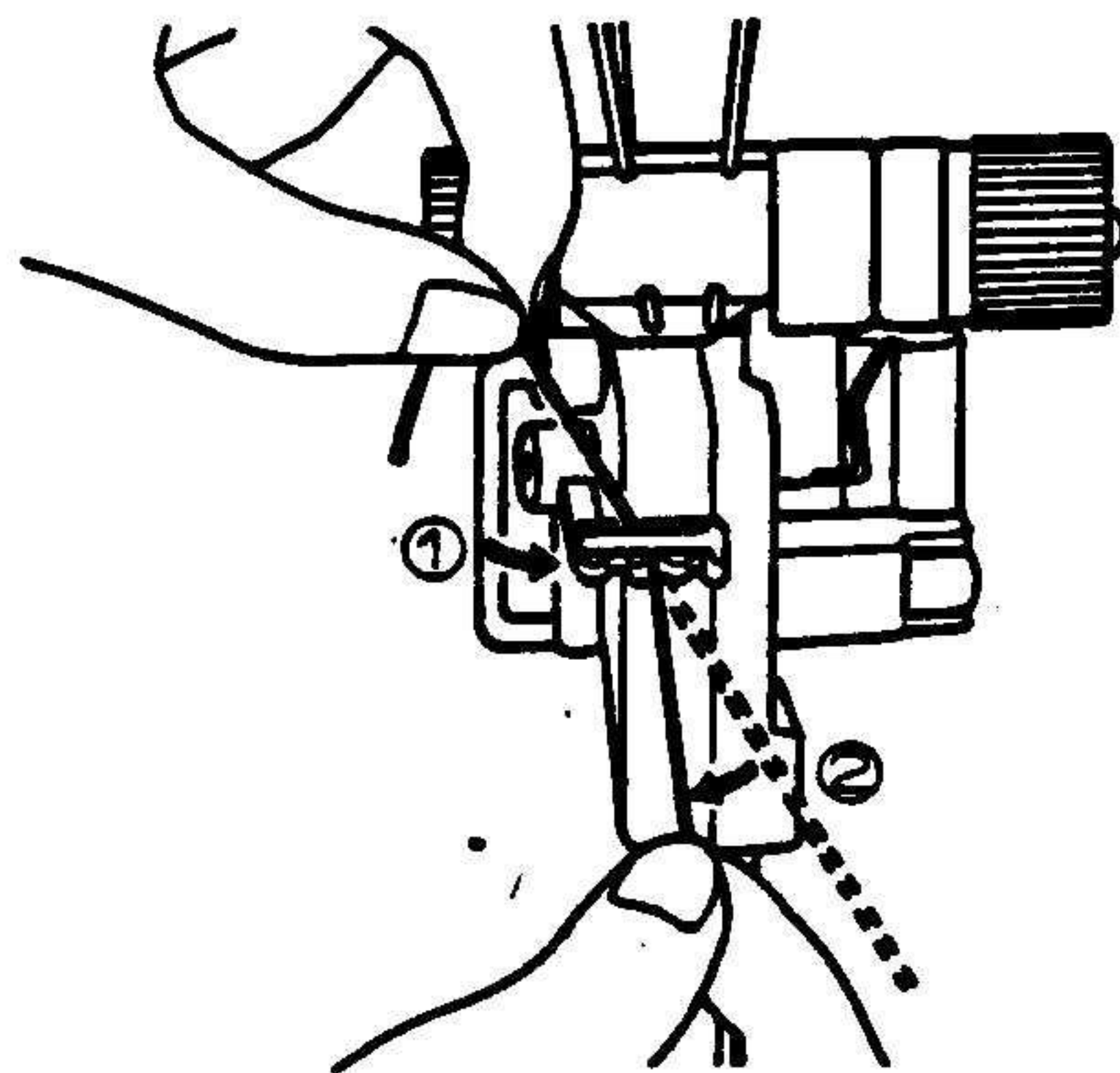
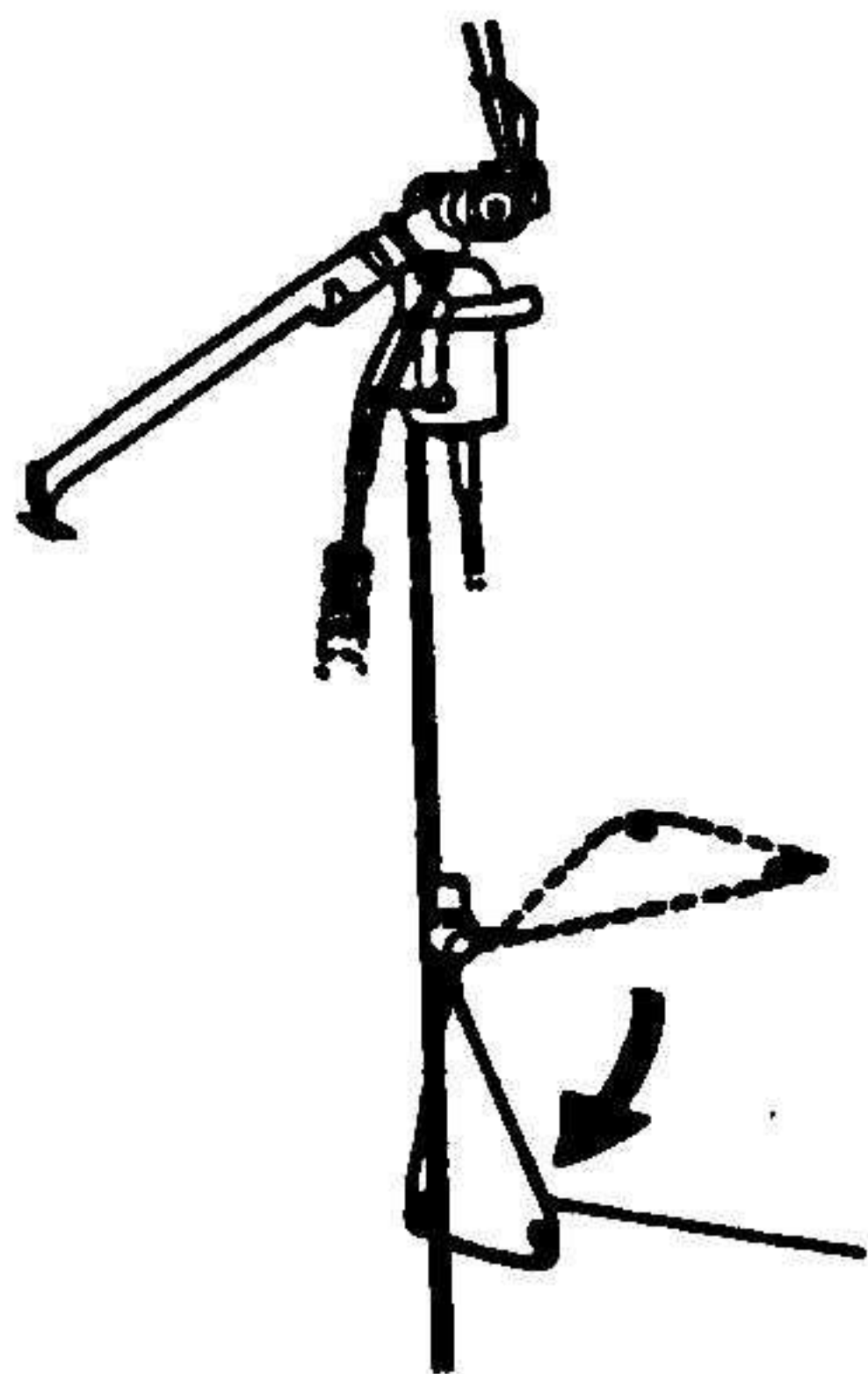

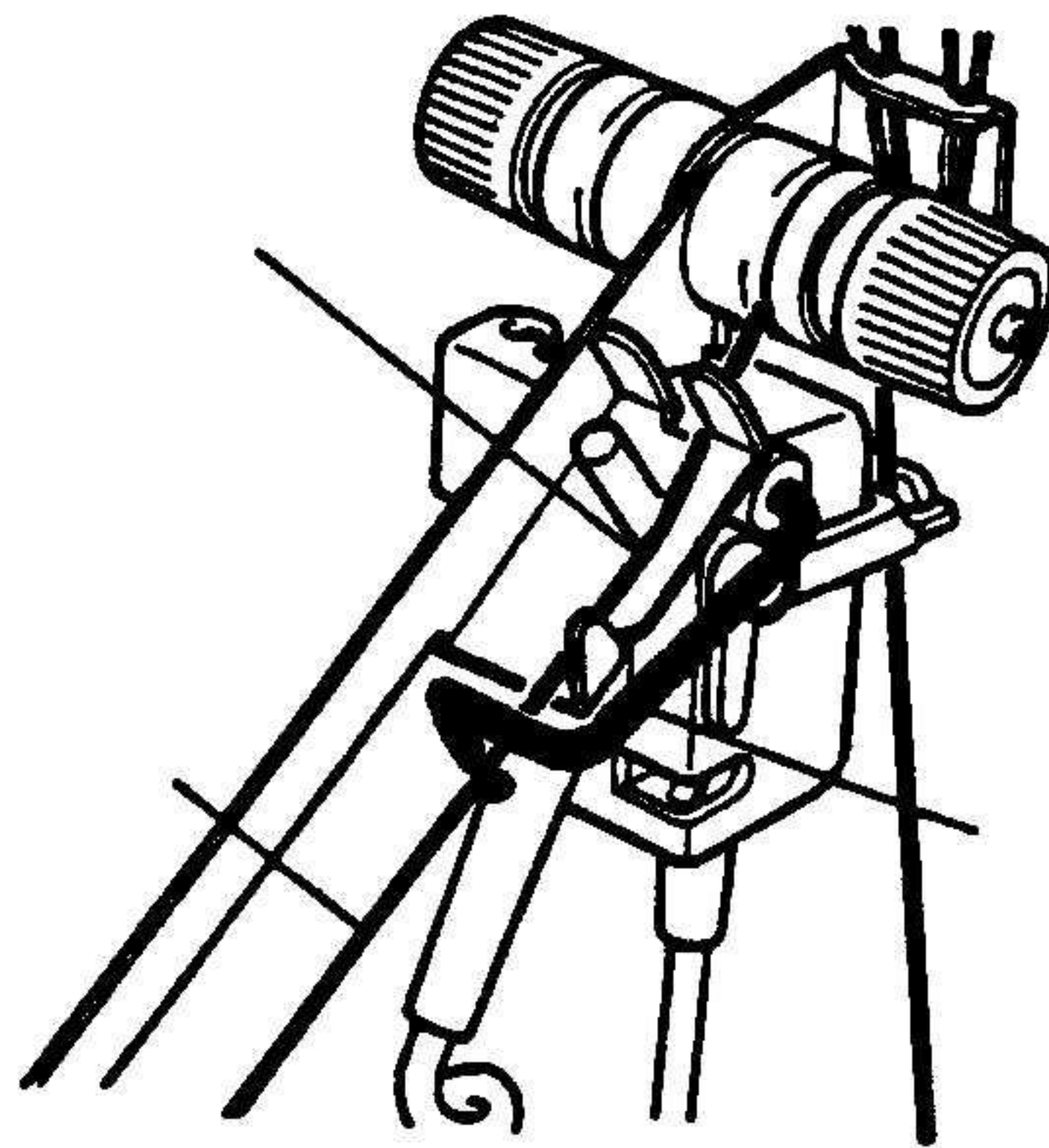
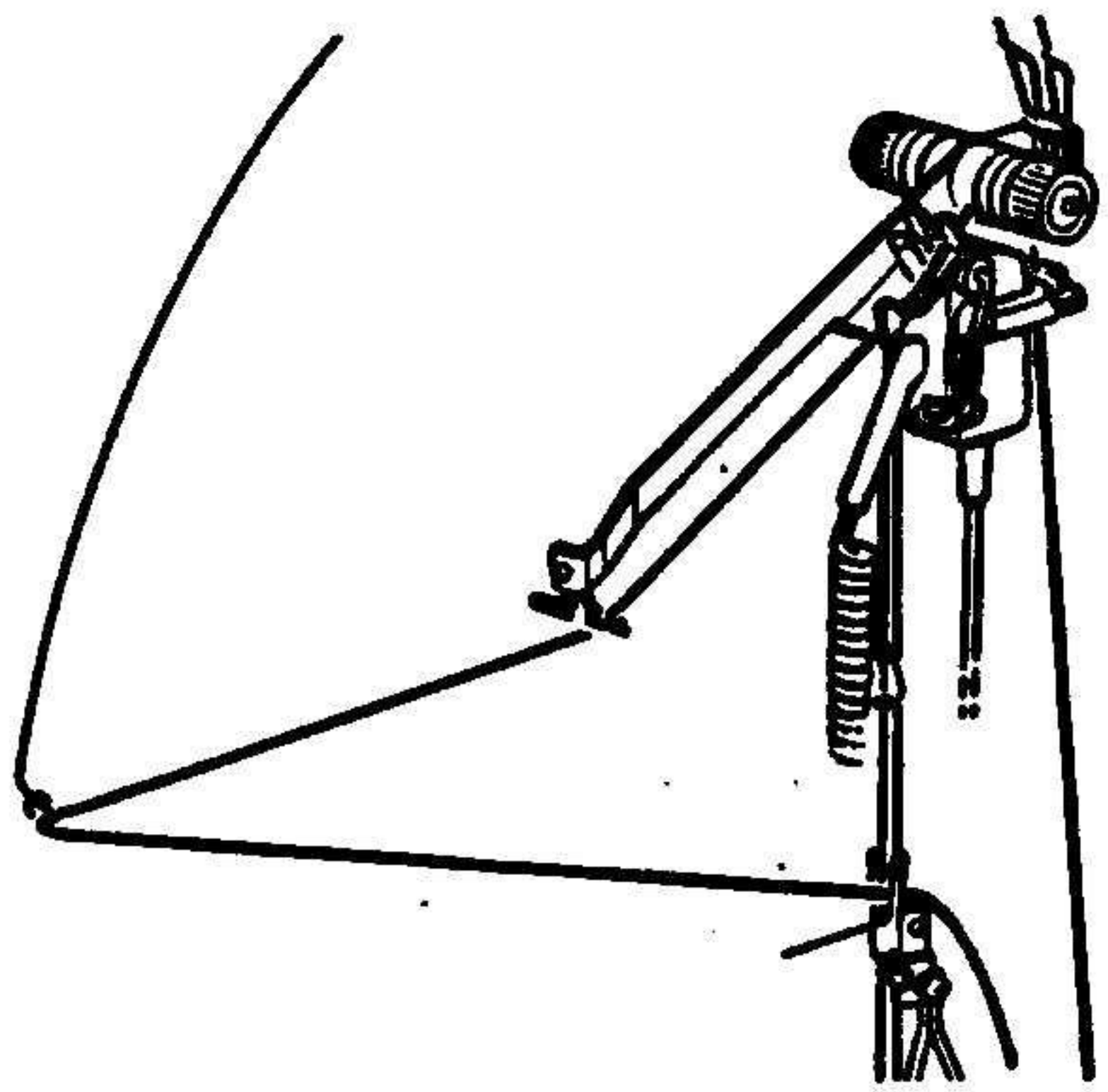

2) заправьте секцию натяжения и расположите нить в зажиме.

6. Зацепите рычаг А сесора за нить

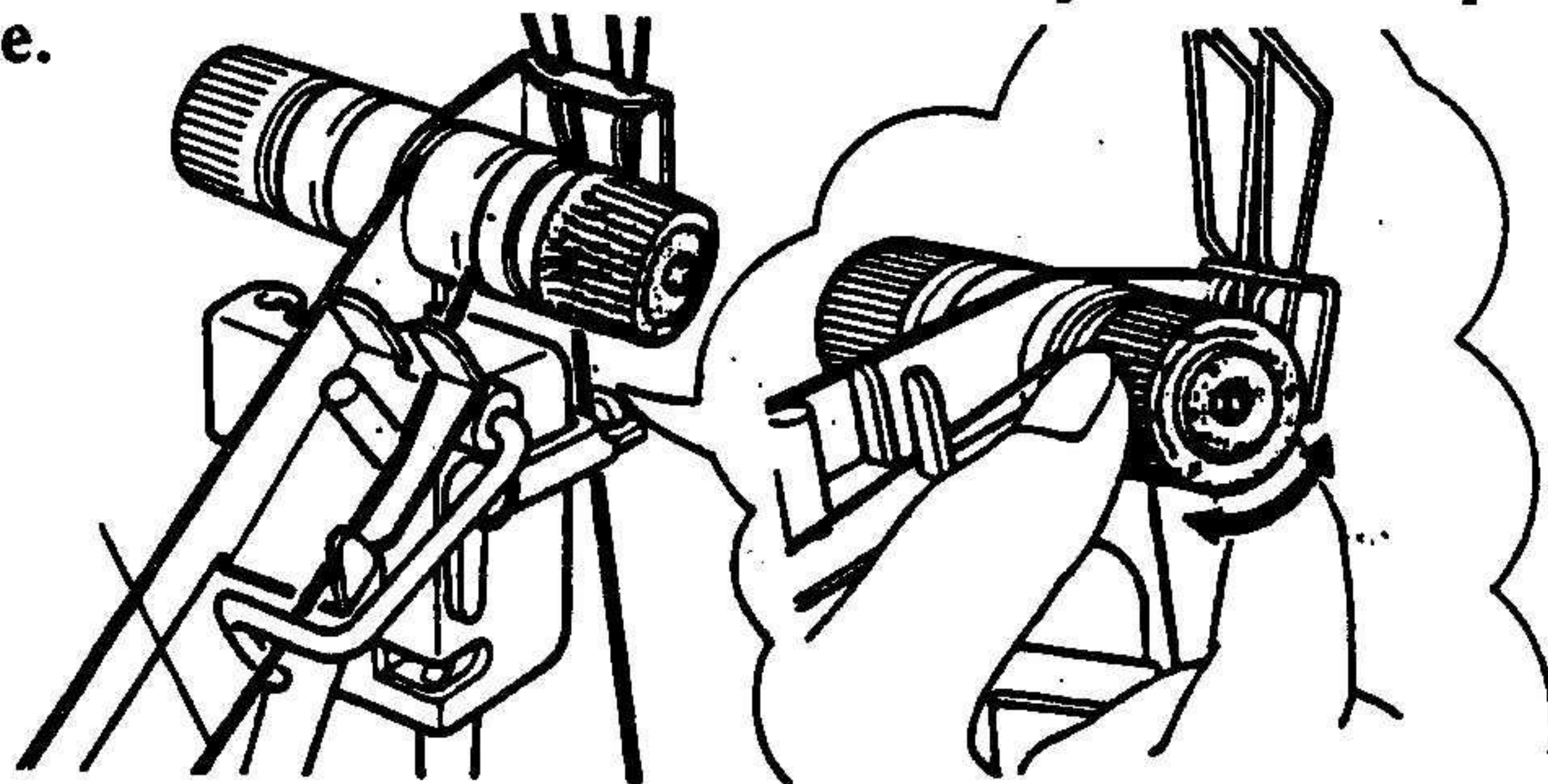

7. Установите маркировку согласно толщине пряжи.

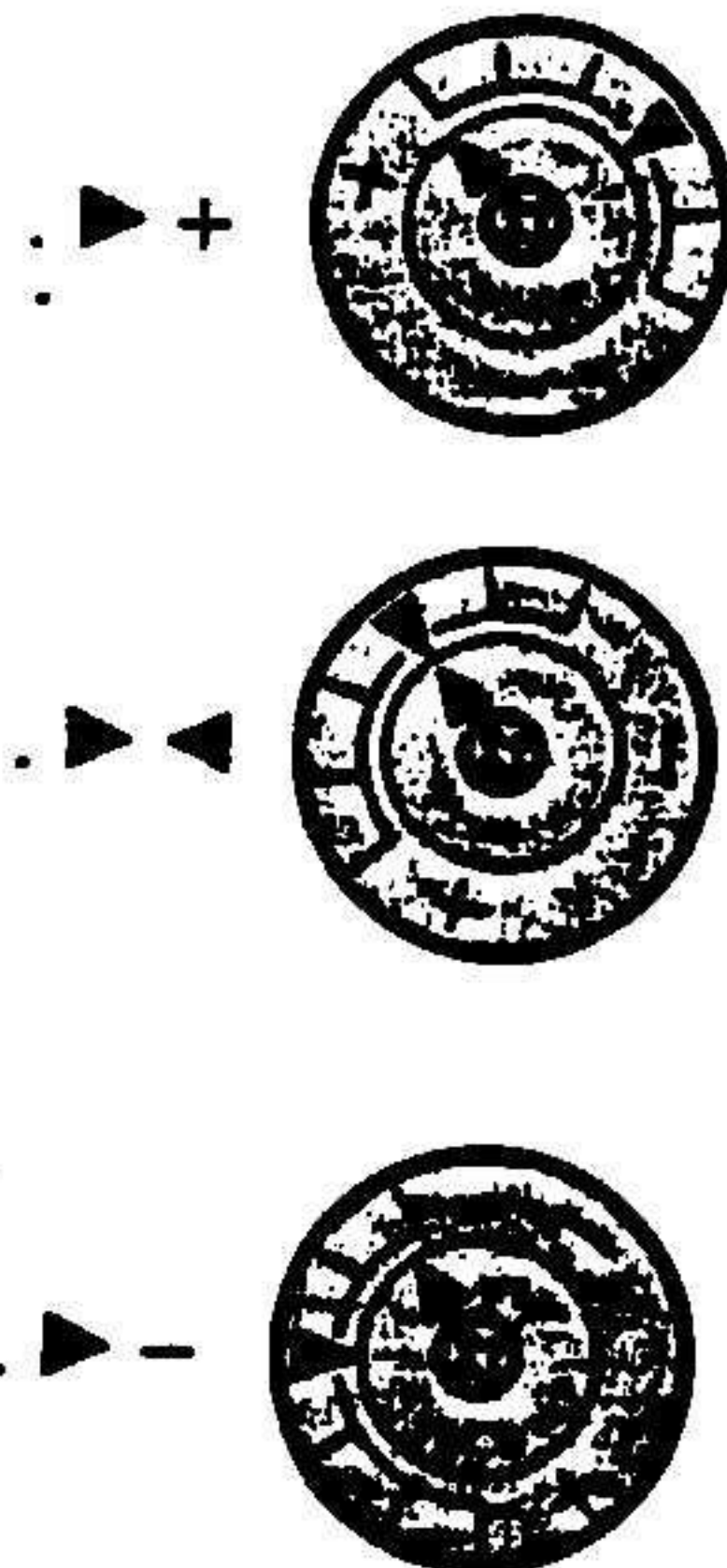

8. Установите удлинительные шины с обеих сторон машины.

9. Держа каретку с обеих сторон, установите ее на удлинительную шину.

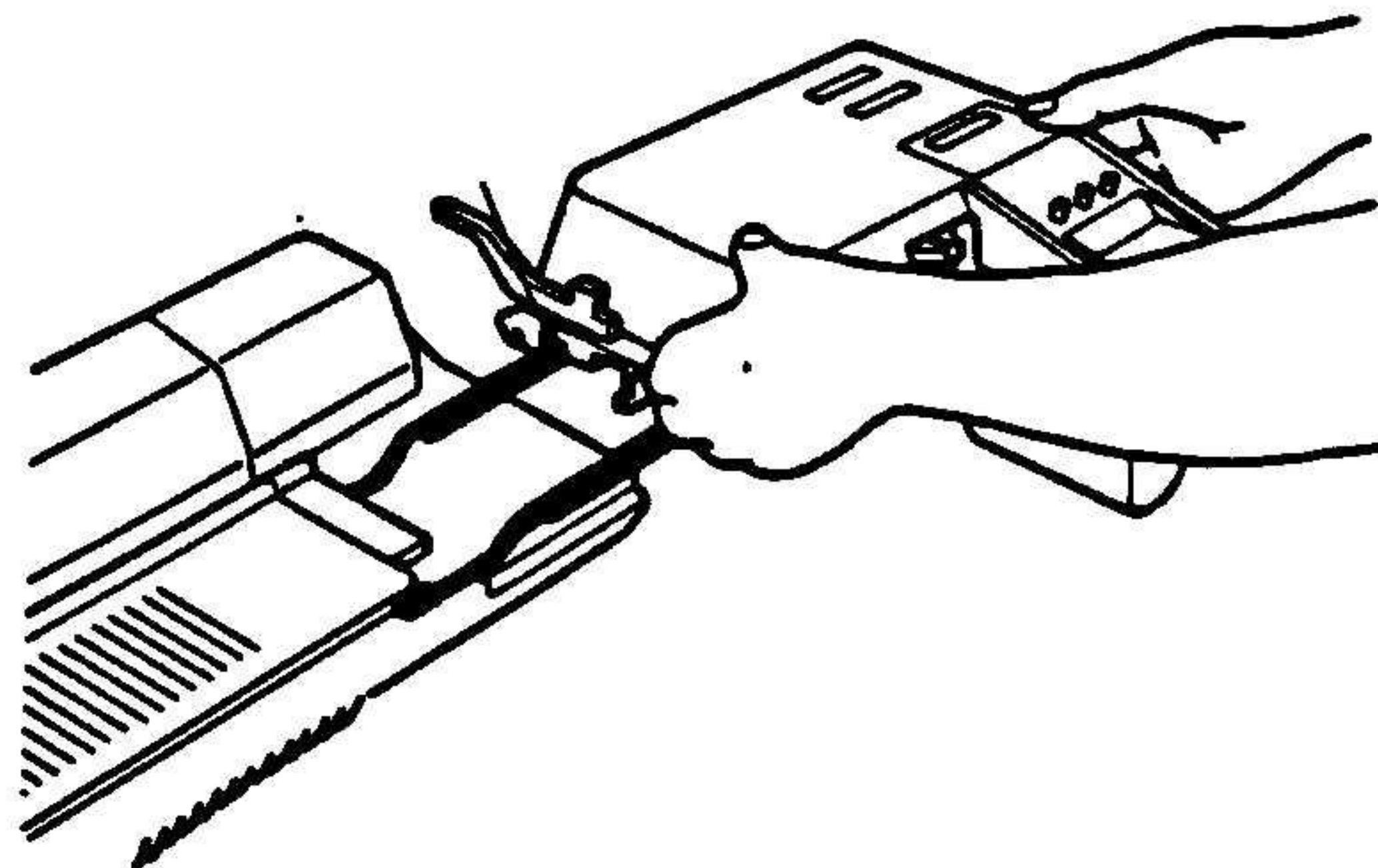
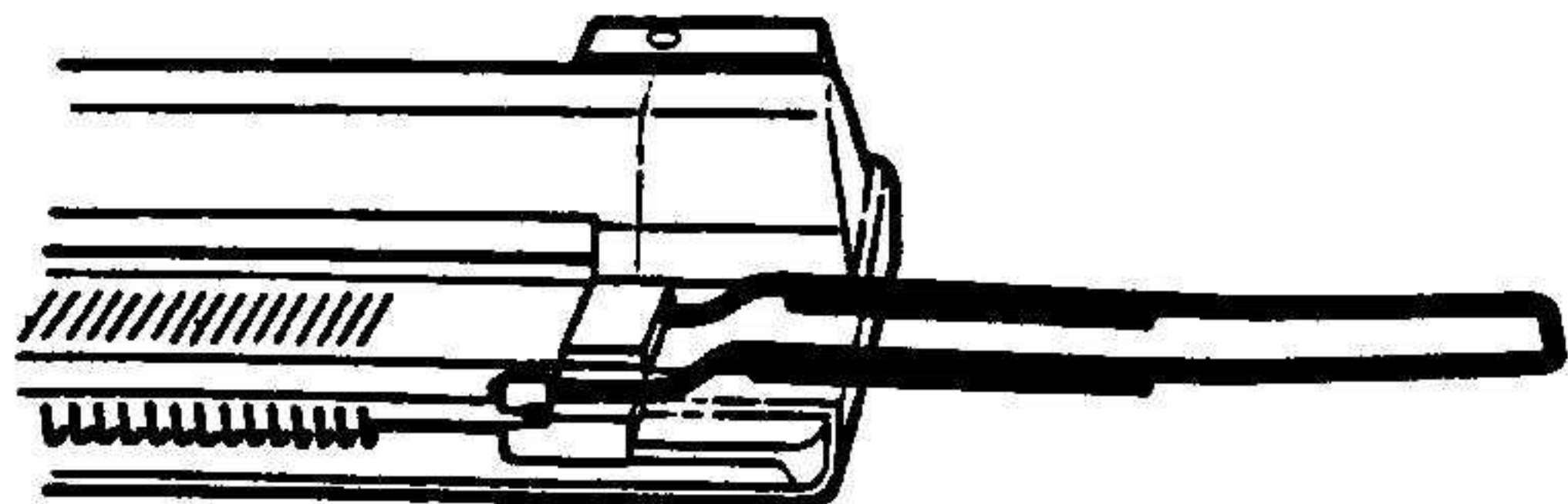

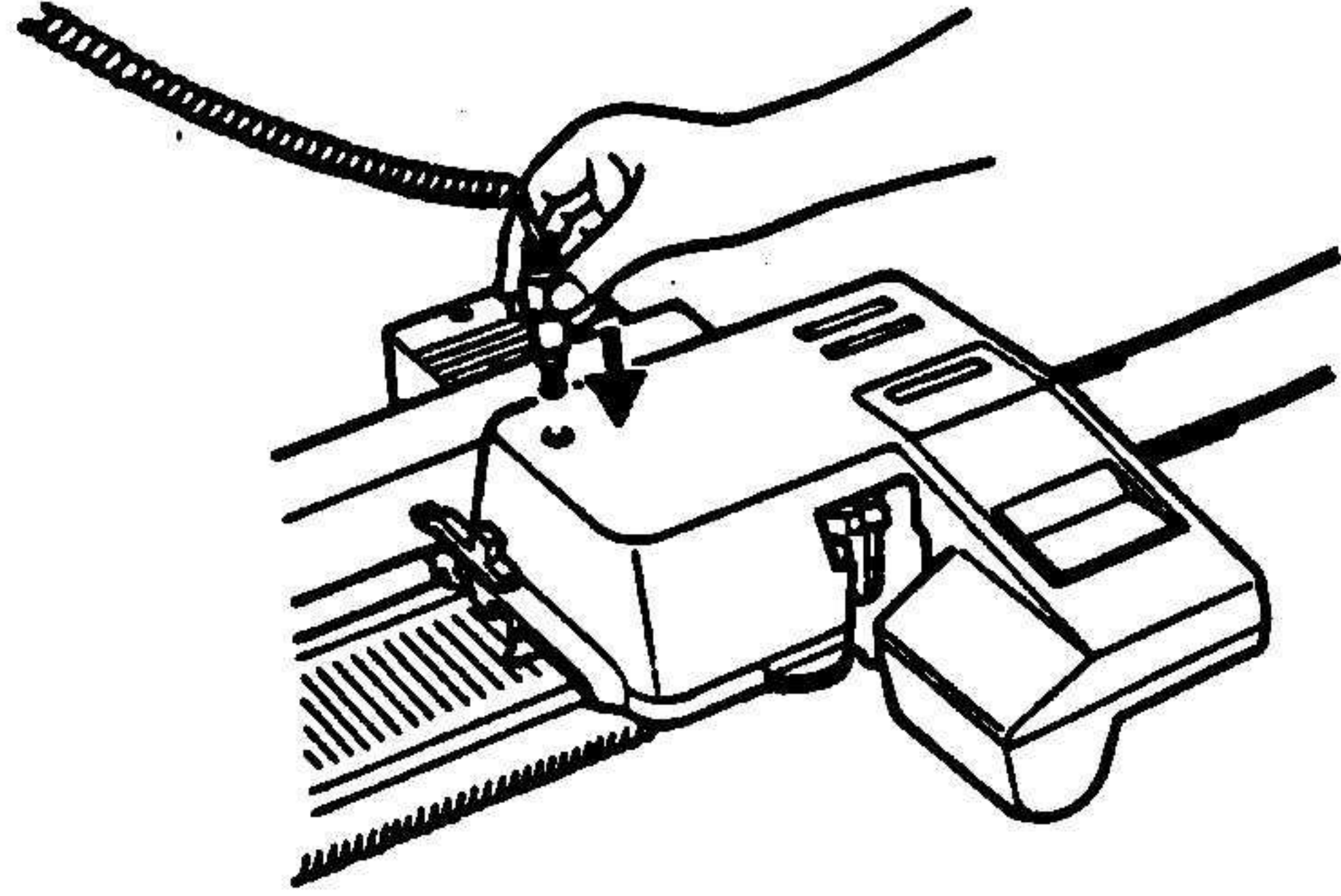
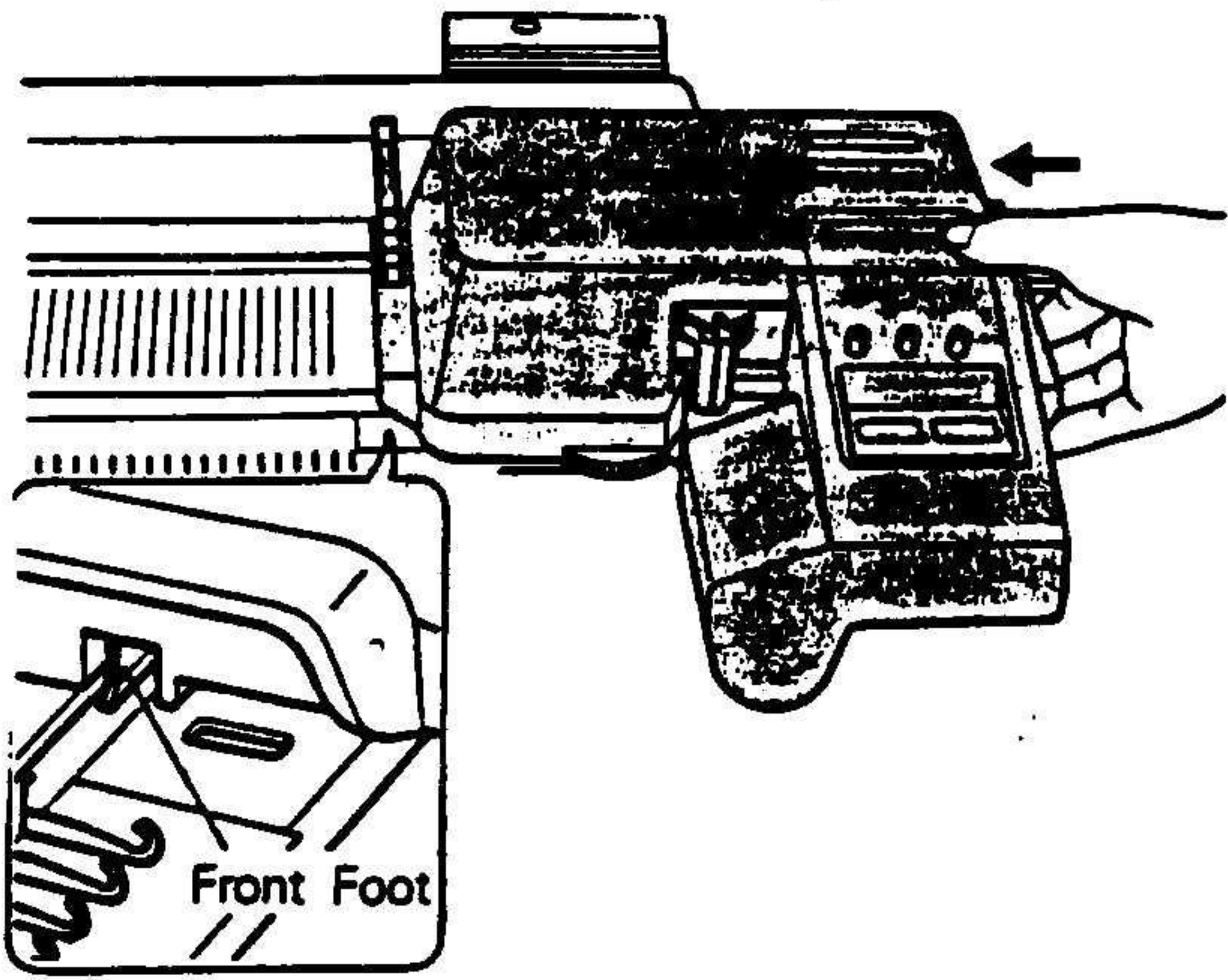

10. Подталкивайте каретку до остановки. Убедитесь, что ее передний тр-р находится на игольнице.

11. Вставьте штырьковую вилку электропитания.

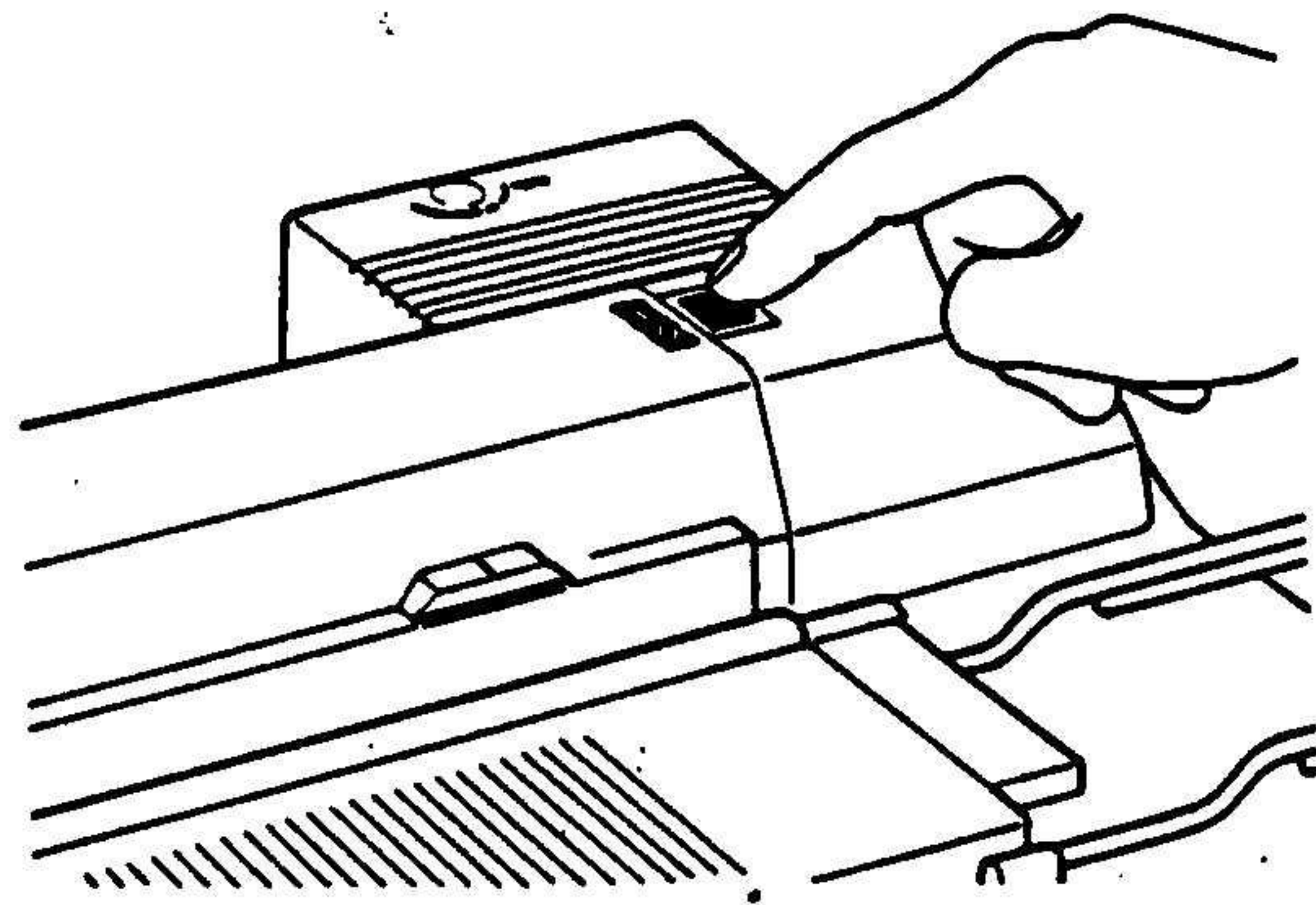
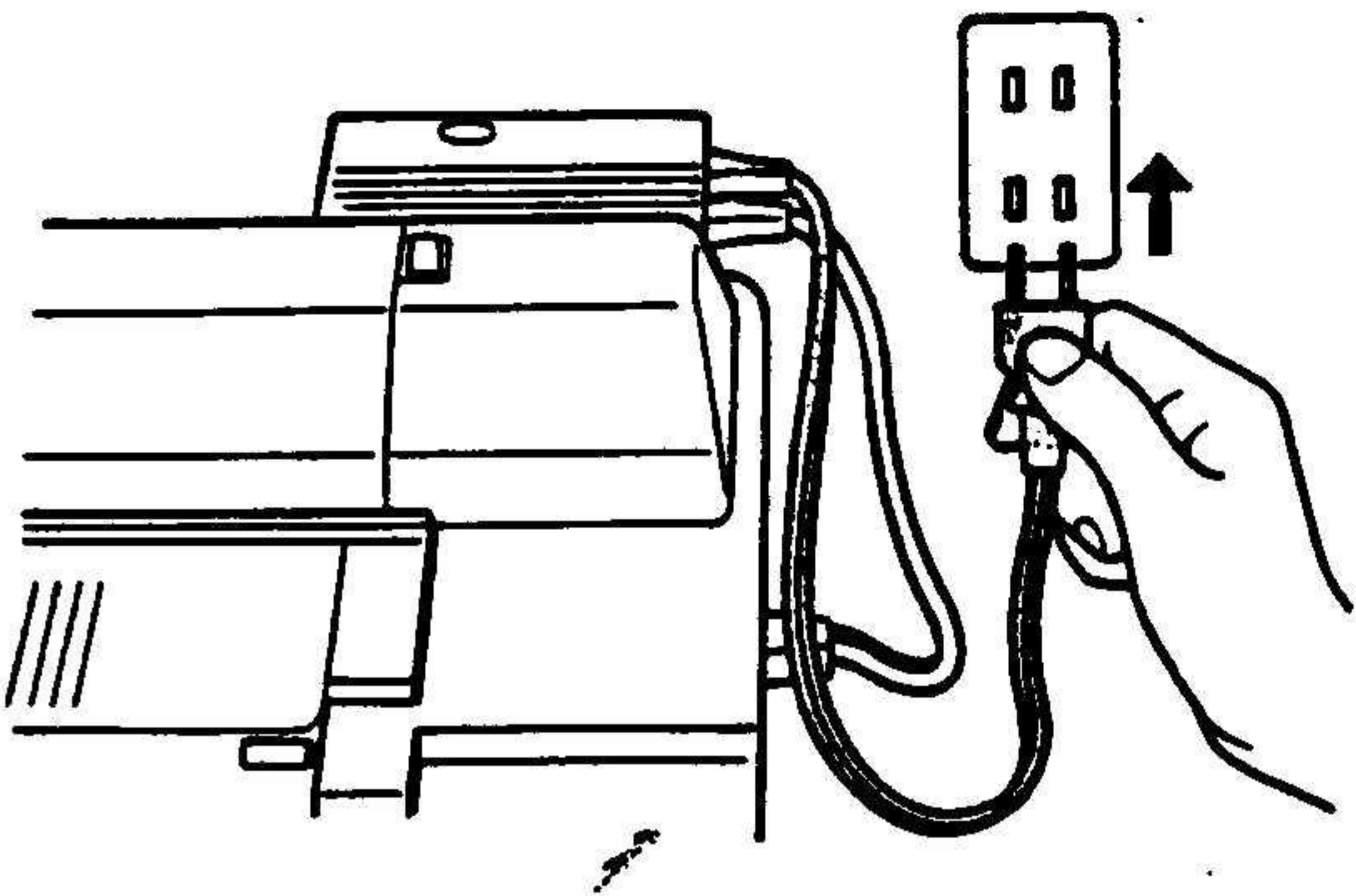

12. Включите в сеть.

По окончании работы, отключите машину из розетки, затем отсоедините штырьковую вилку.

*Если машина не будет использоваться в течение нескольких часов, отсоедините ее от электропитания (из розетки)

13. Включите машину.

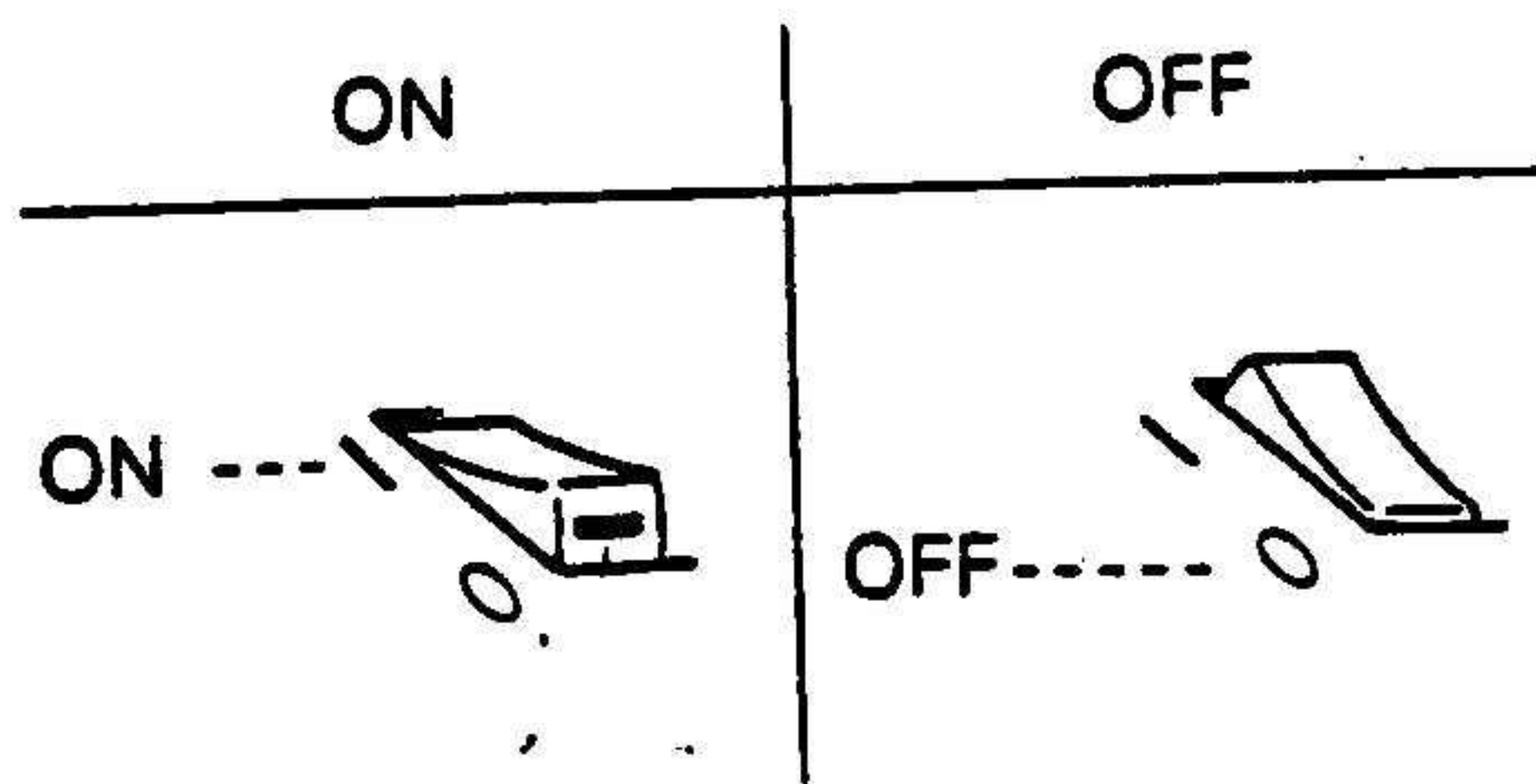

2(2) НАБОР ПЕРВОГО РЯДА

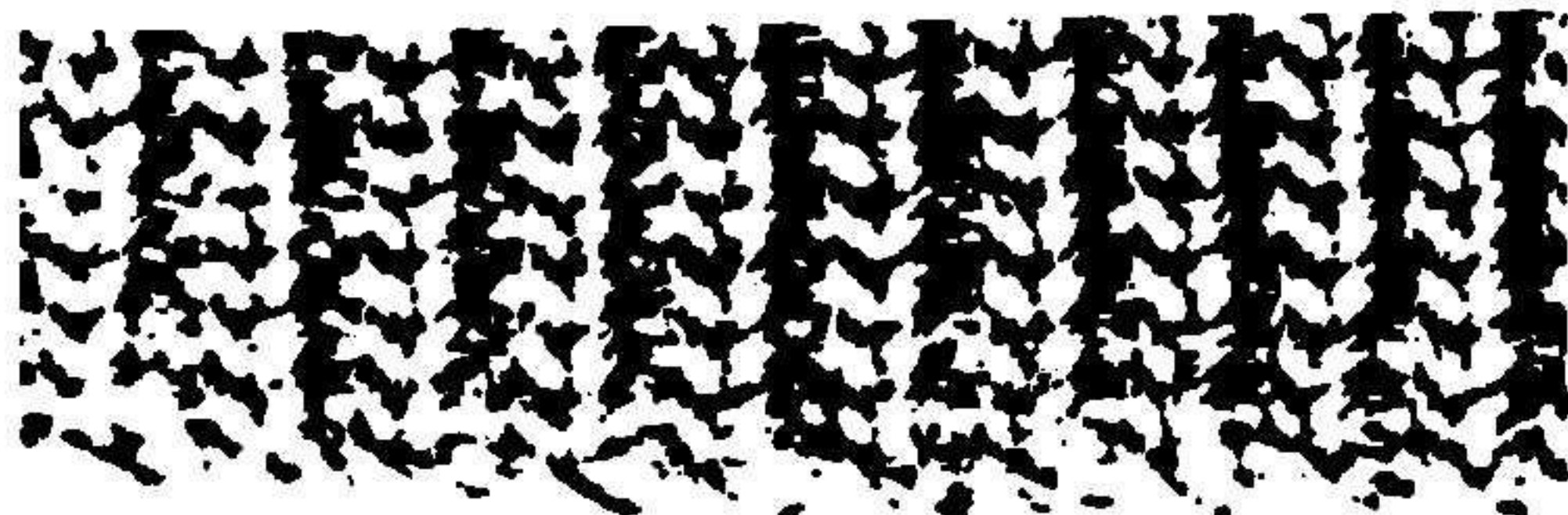

Каретка делает набор первого ряда, используя метод автоматического обвивания иглки.

До набора:

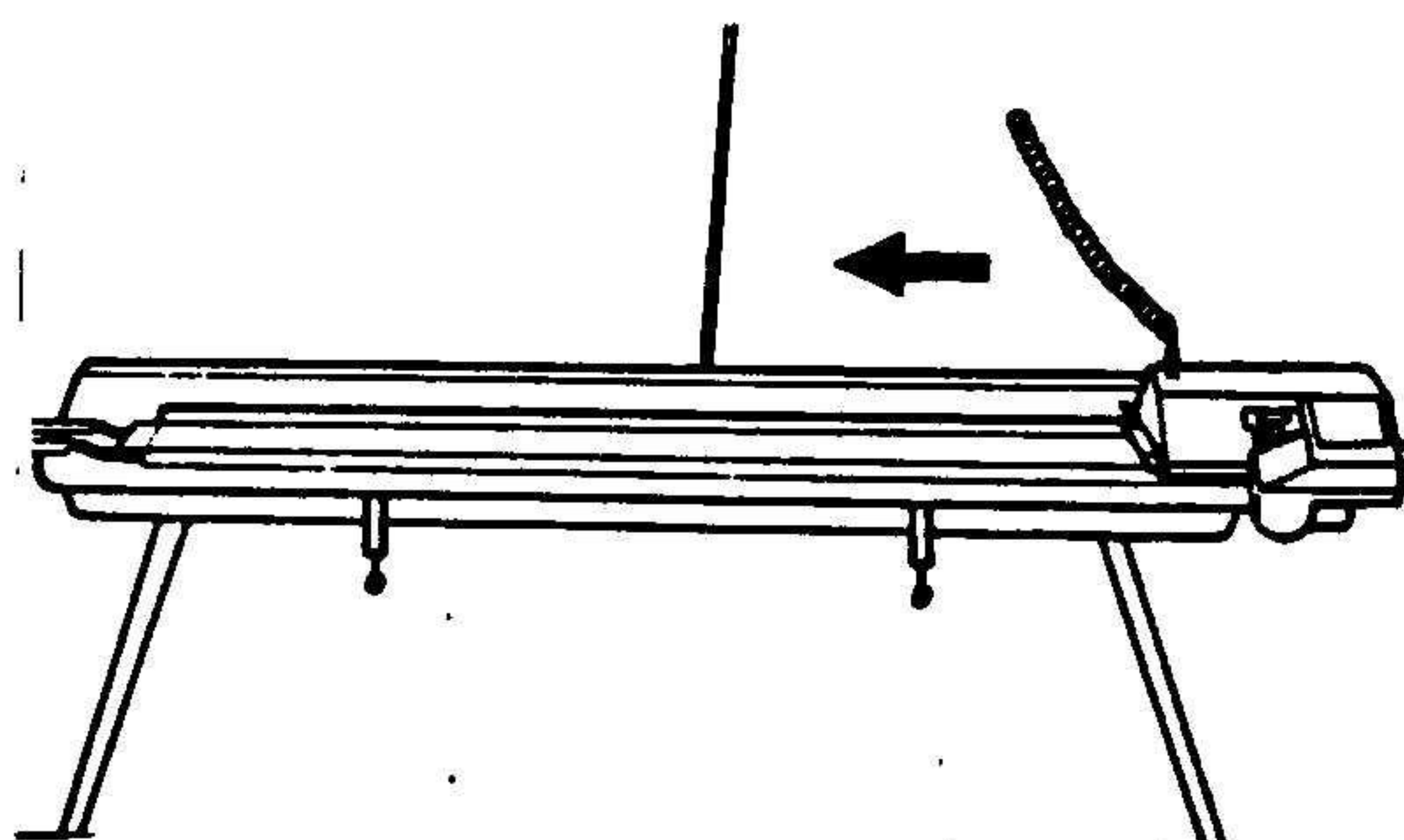

1. Каретка должна всегда начинать работу справа.

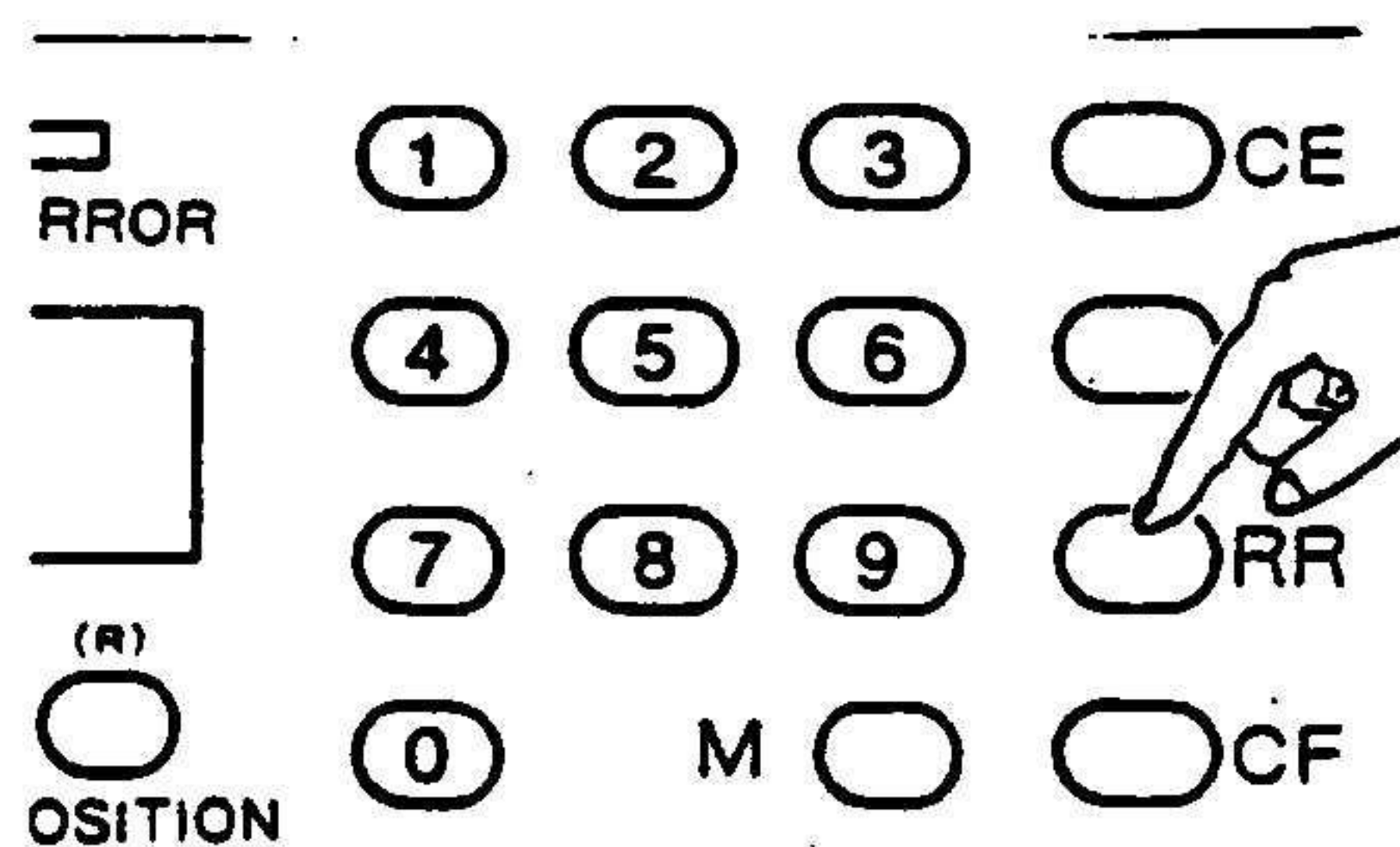
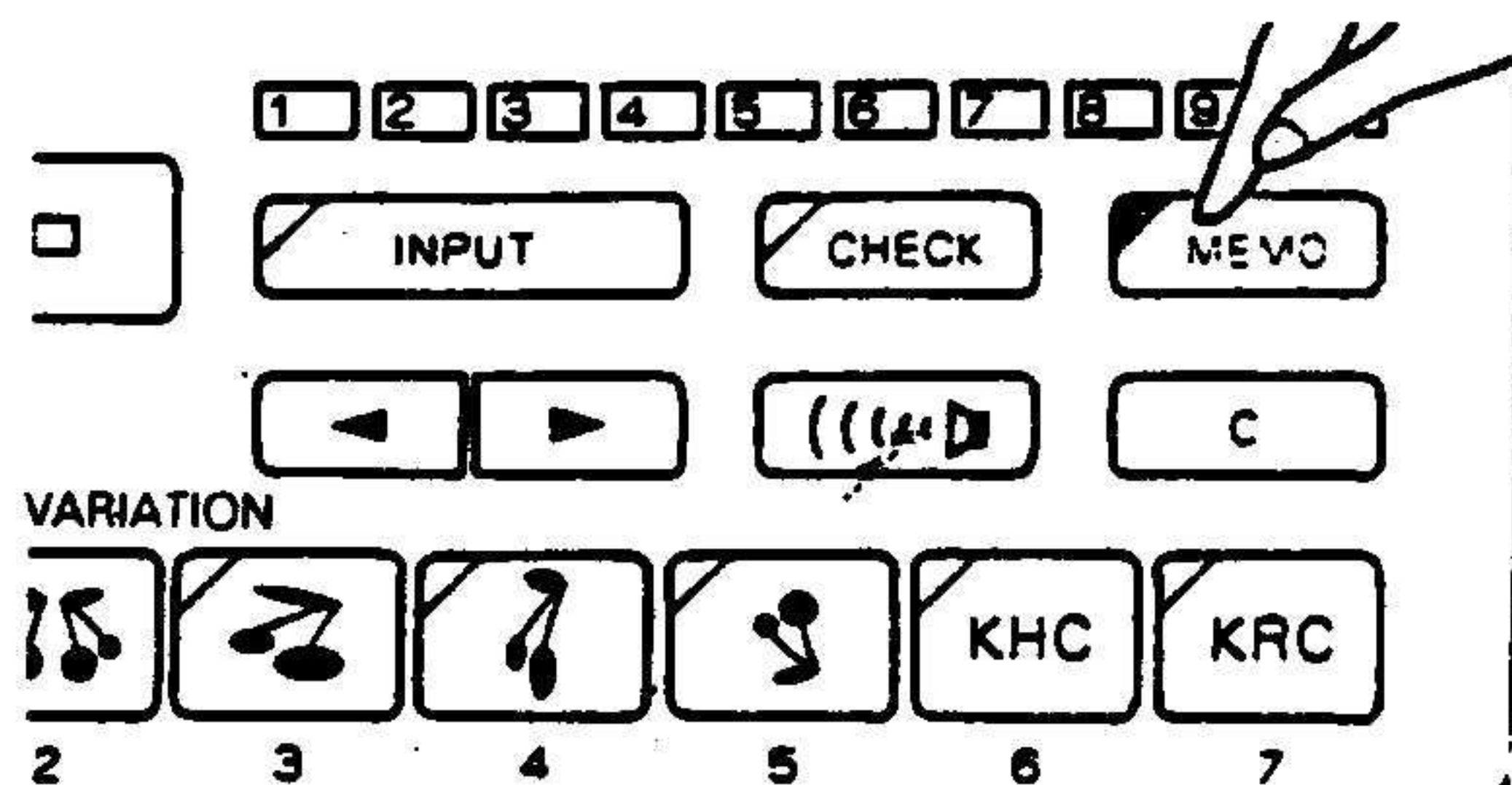

2. Нажмите кнопку MEMO, должна загореться лампочка.

2. Набрать 990 -- M кнопку -- No рисунка -- 901 -- M кнопку . Нажимайте M Key повторно, пока не загорится лампочка готовности. Затем нажмите кнопку RR (Если перфокарта в машине, она вернется назад к стартовой линии).

Замечание: Каретка-робот производит набор на иглах, представленных белым квадратиком на схеме . Когда горит кнопка "MEMO" или "RR" нажата, вы можете сделать на все иглы, не обращая внимания на схему.

2. НАБОР ПЕРВОГО РЯДА.

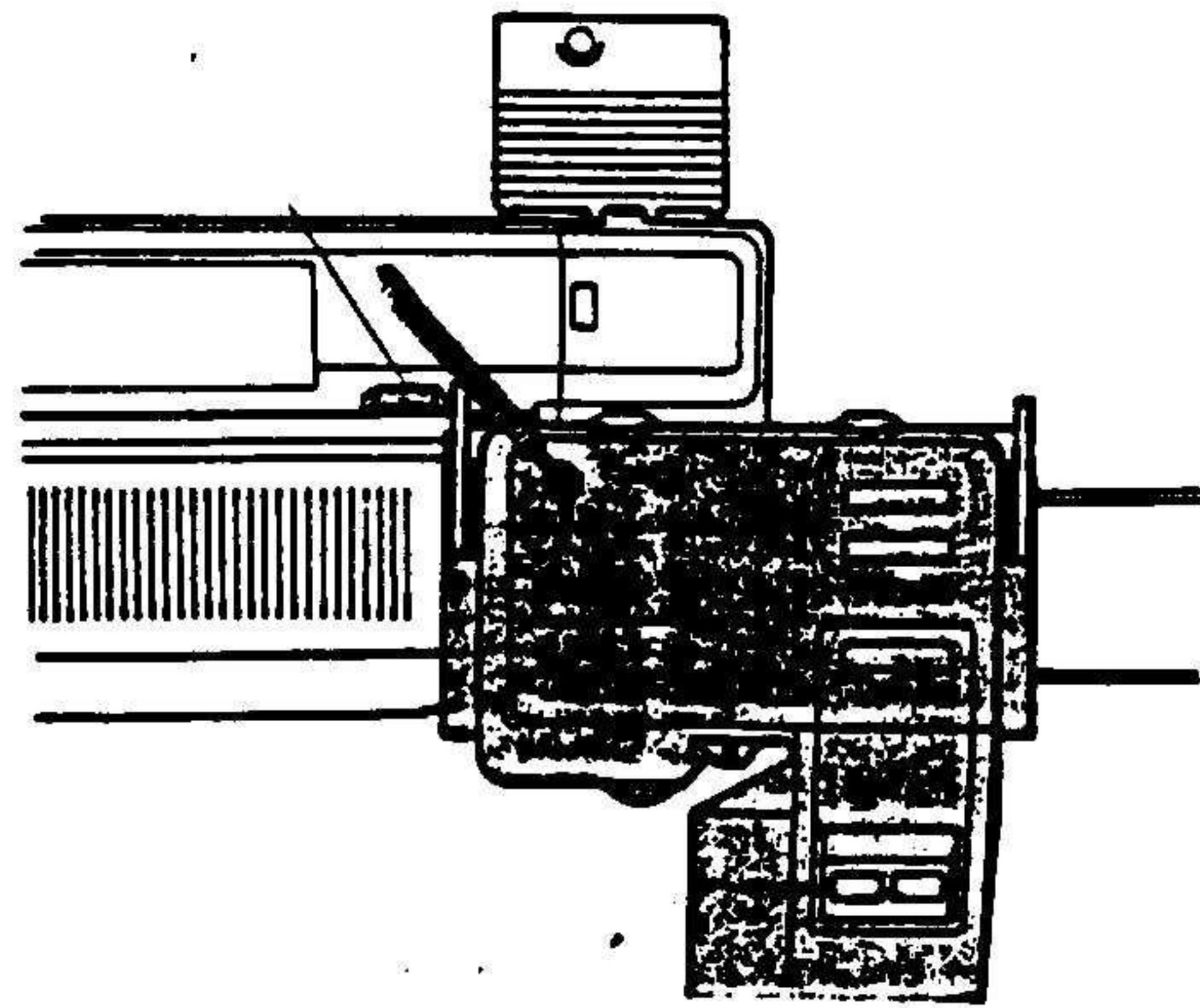
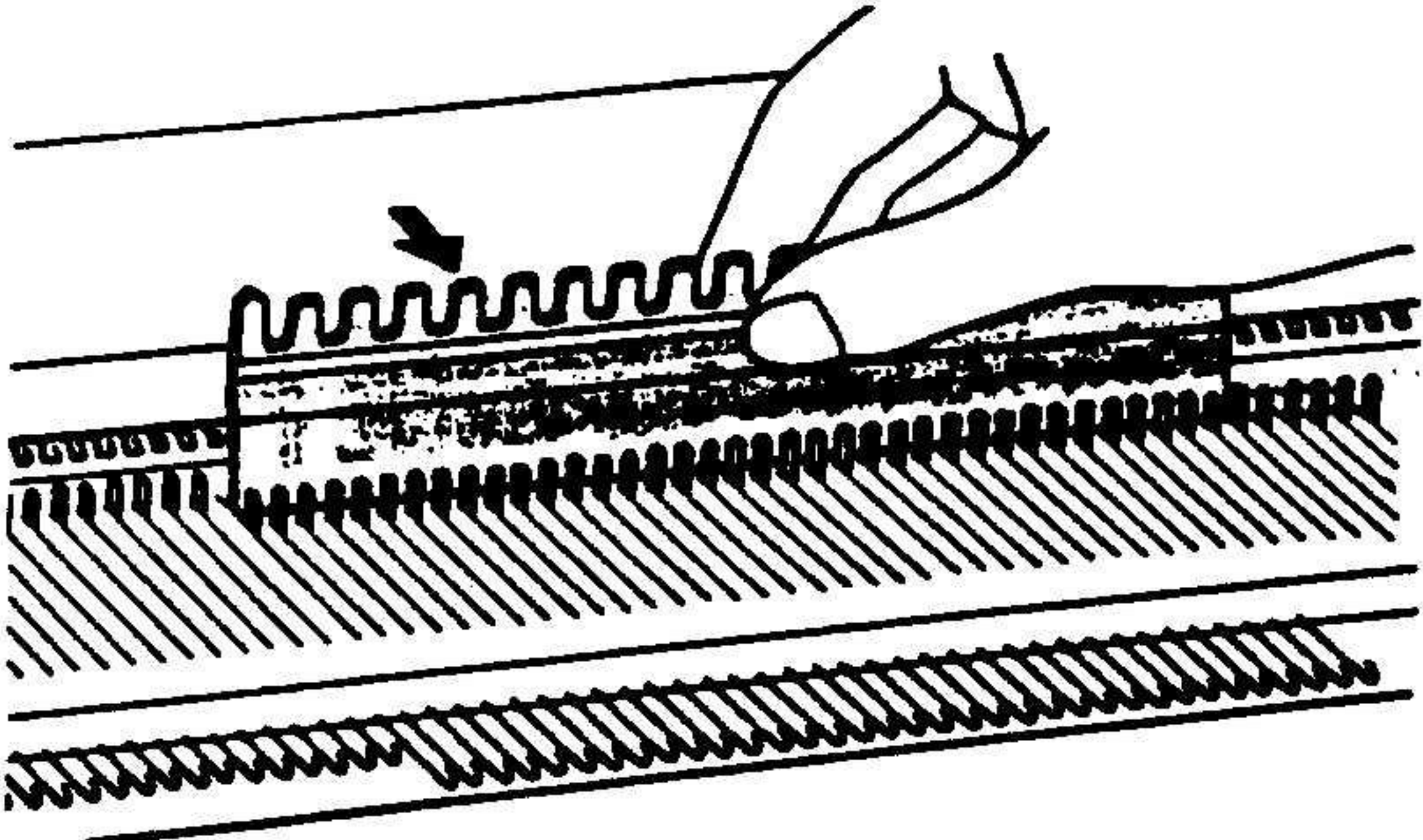

1. Выдвиньте иглы в позицию В (рабочее положение).
 2. Убедитесь, что каретка находится за меткой правого поворота.

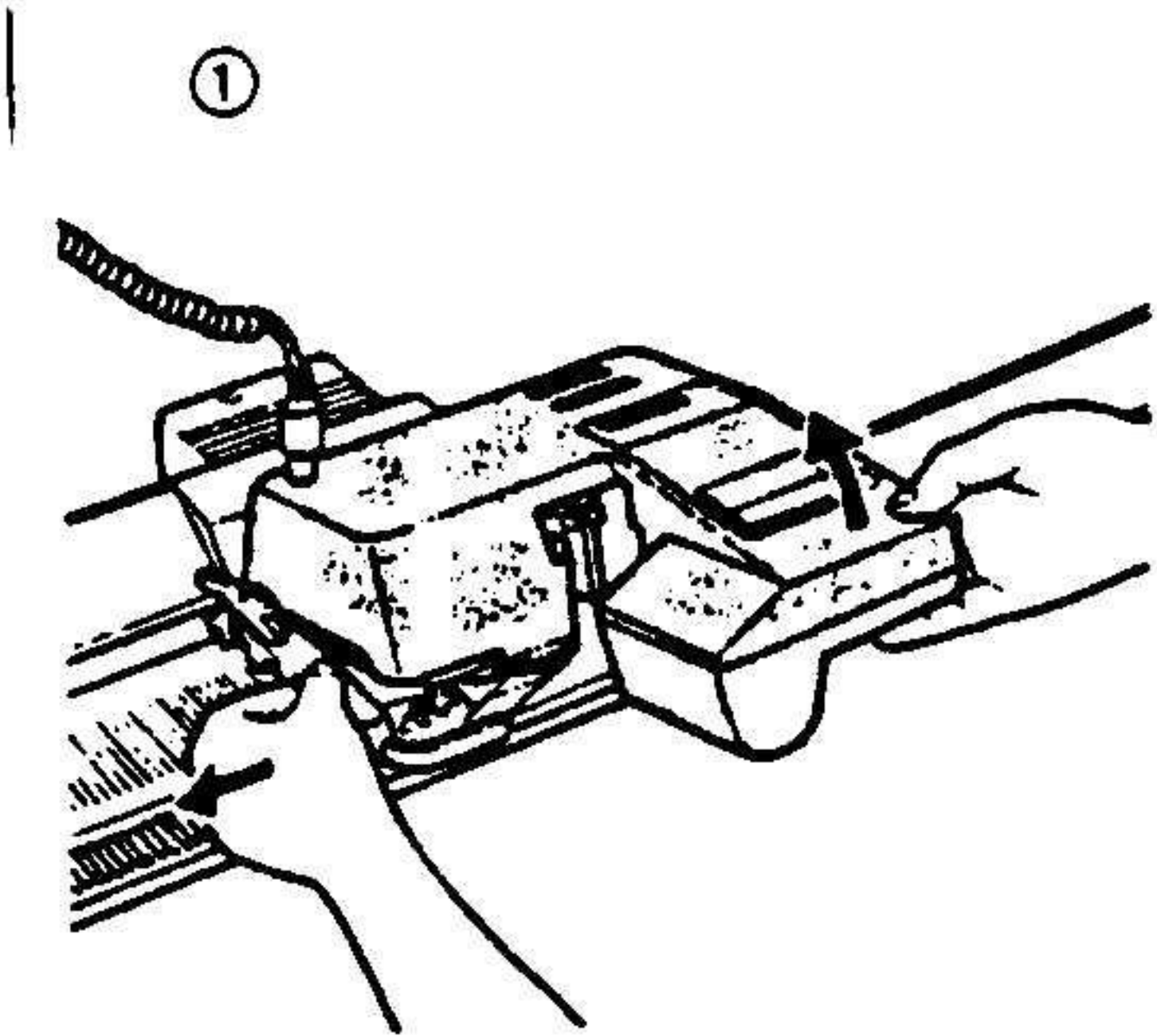

Если каретка установлена неправильно, продвиньте ее медленно вперед (не продвигайте каретку назад)

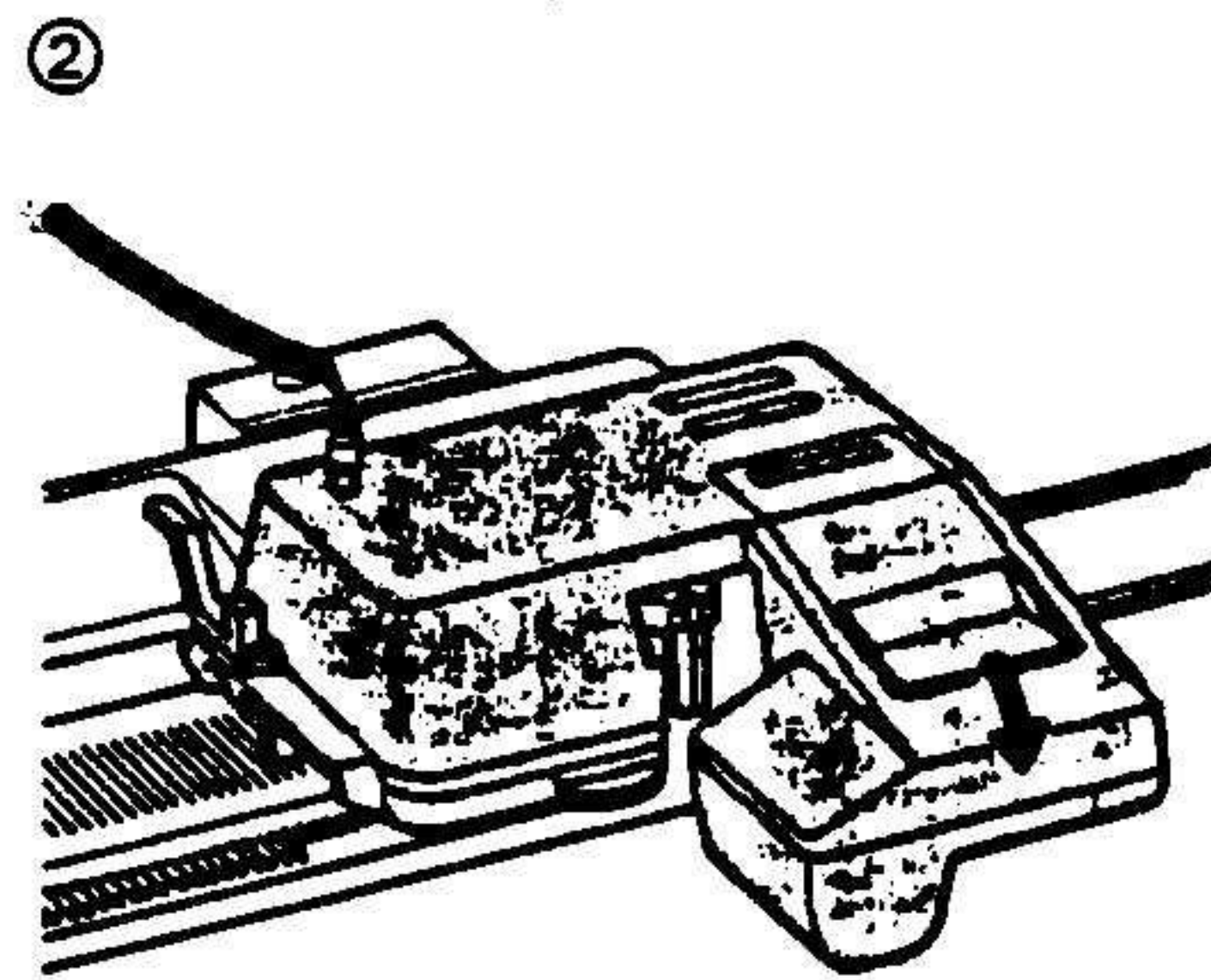

3. Продвиньте каретку на край провязываемых игл, подняв ее правой рукой и продвинув левой.

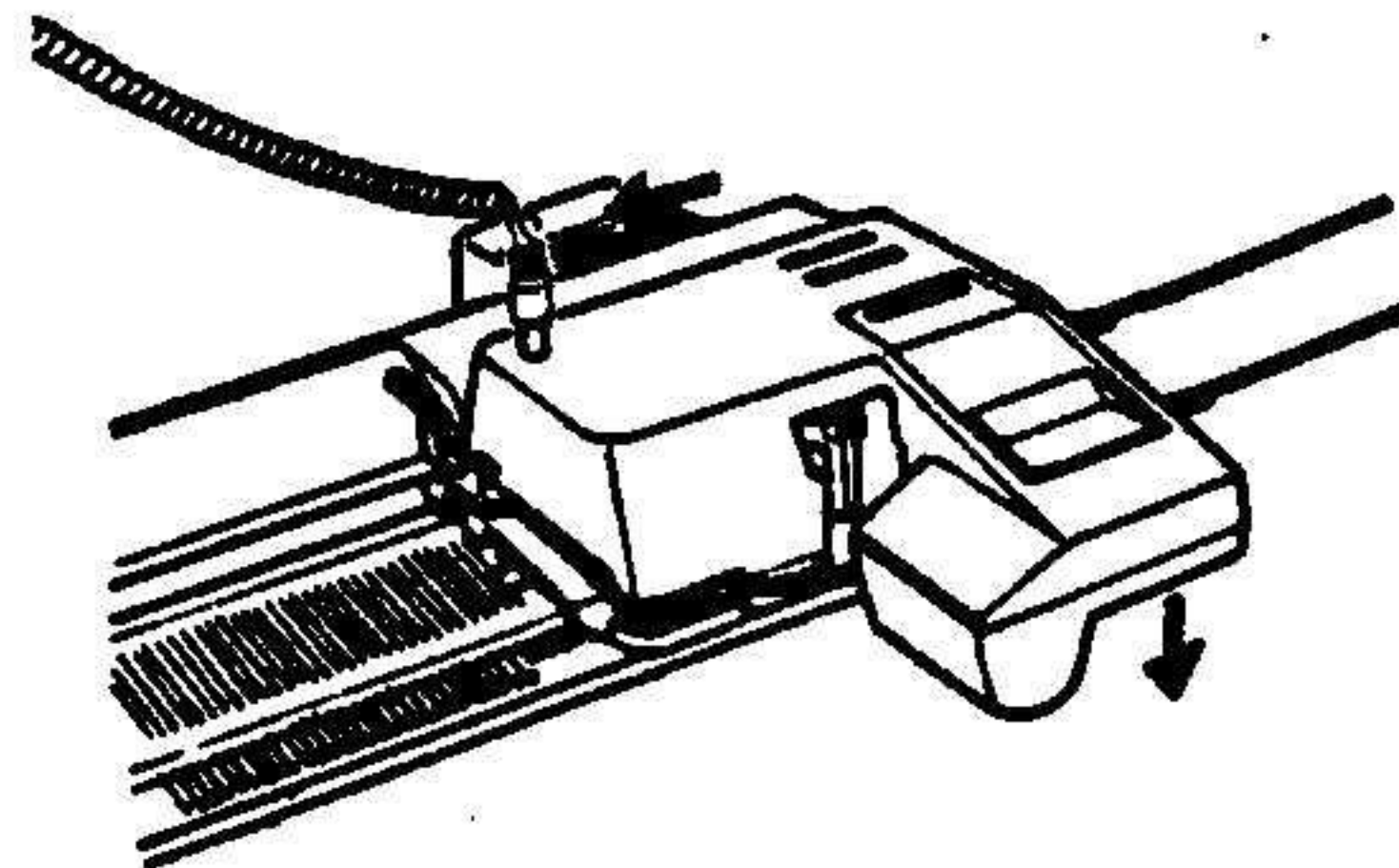

4. Убедитесь, что G-лампочка или лампочка положения образца горит. (она загорается, когда каретка пересекает метку поворота).
 5. Установите рычаги, как показано на рисунке и диск натяжения согласно используемой пряжи (см. стр.6)

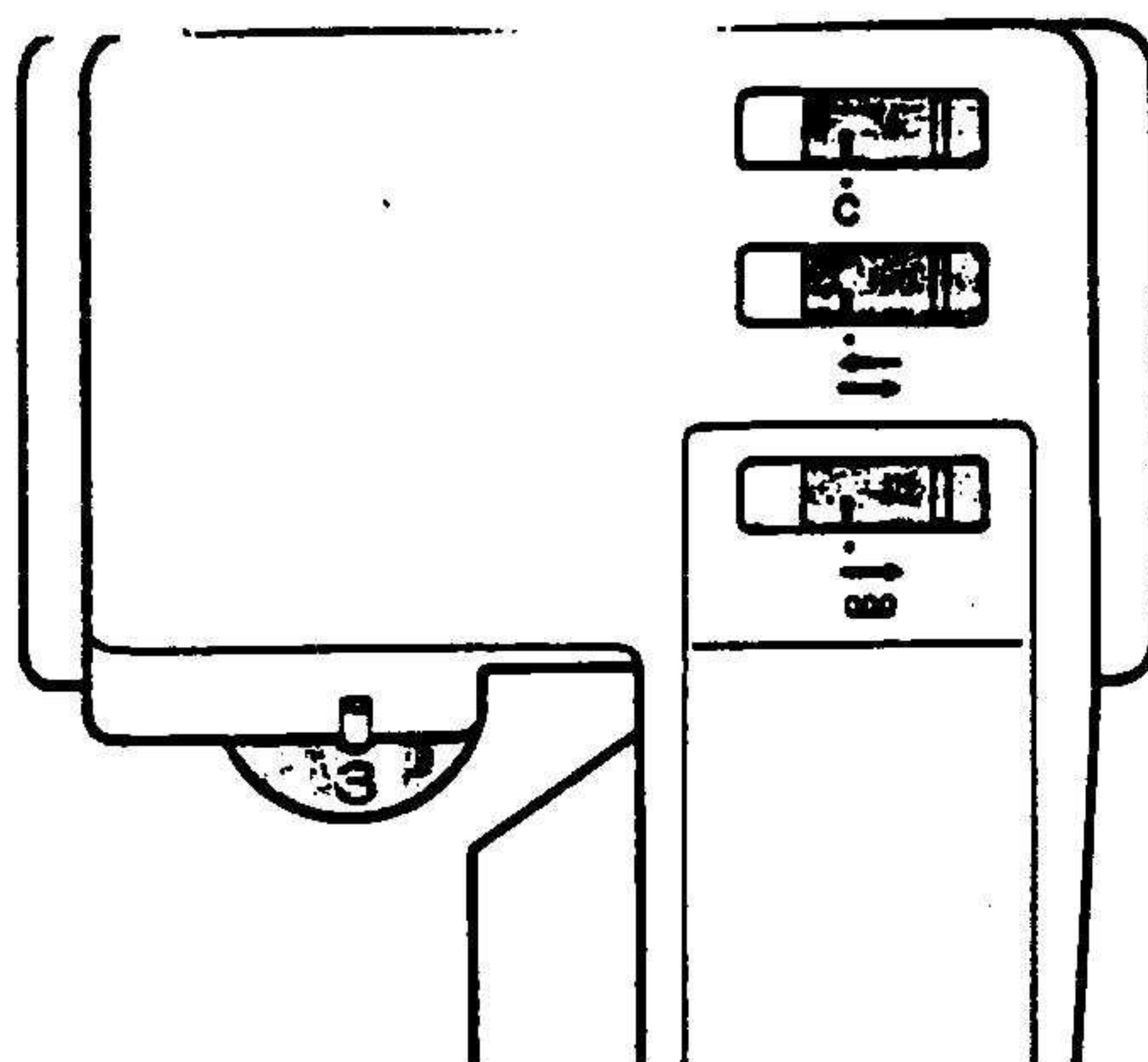
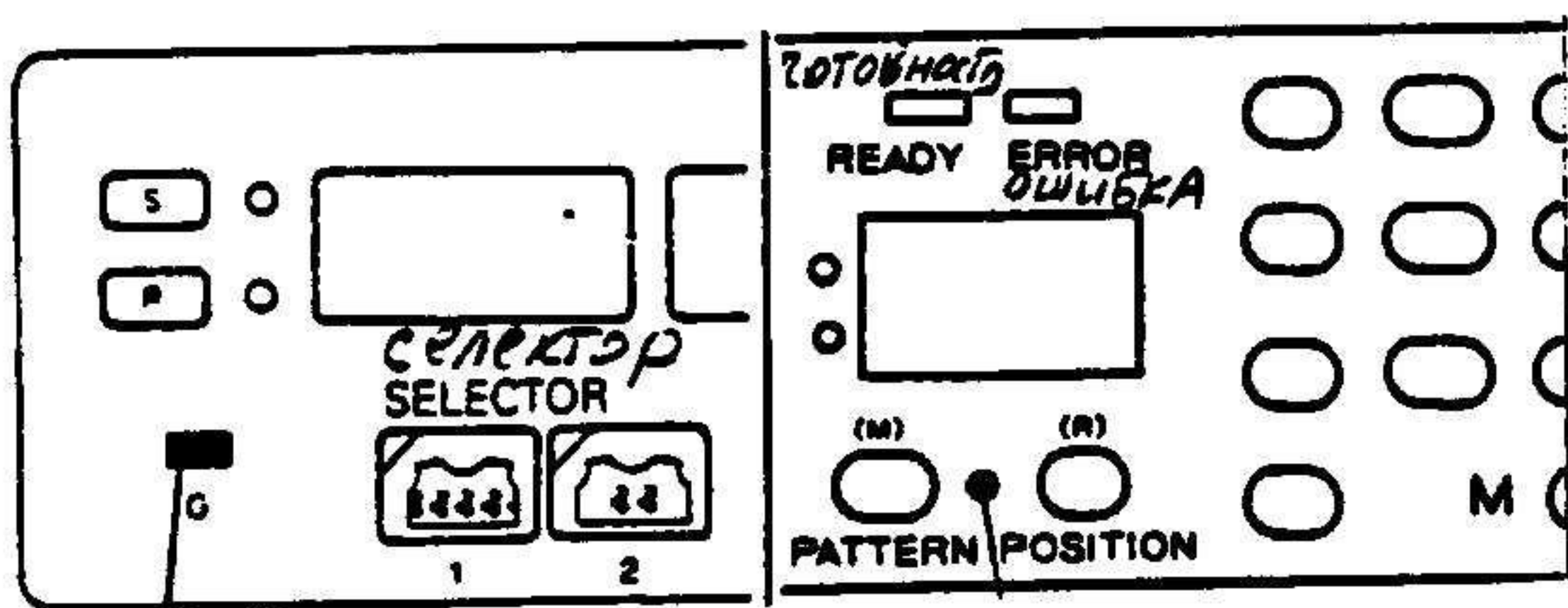

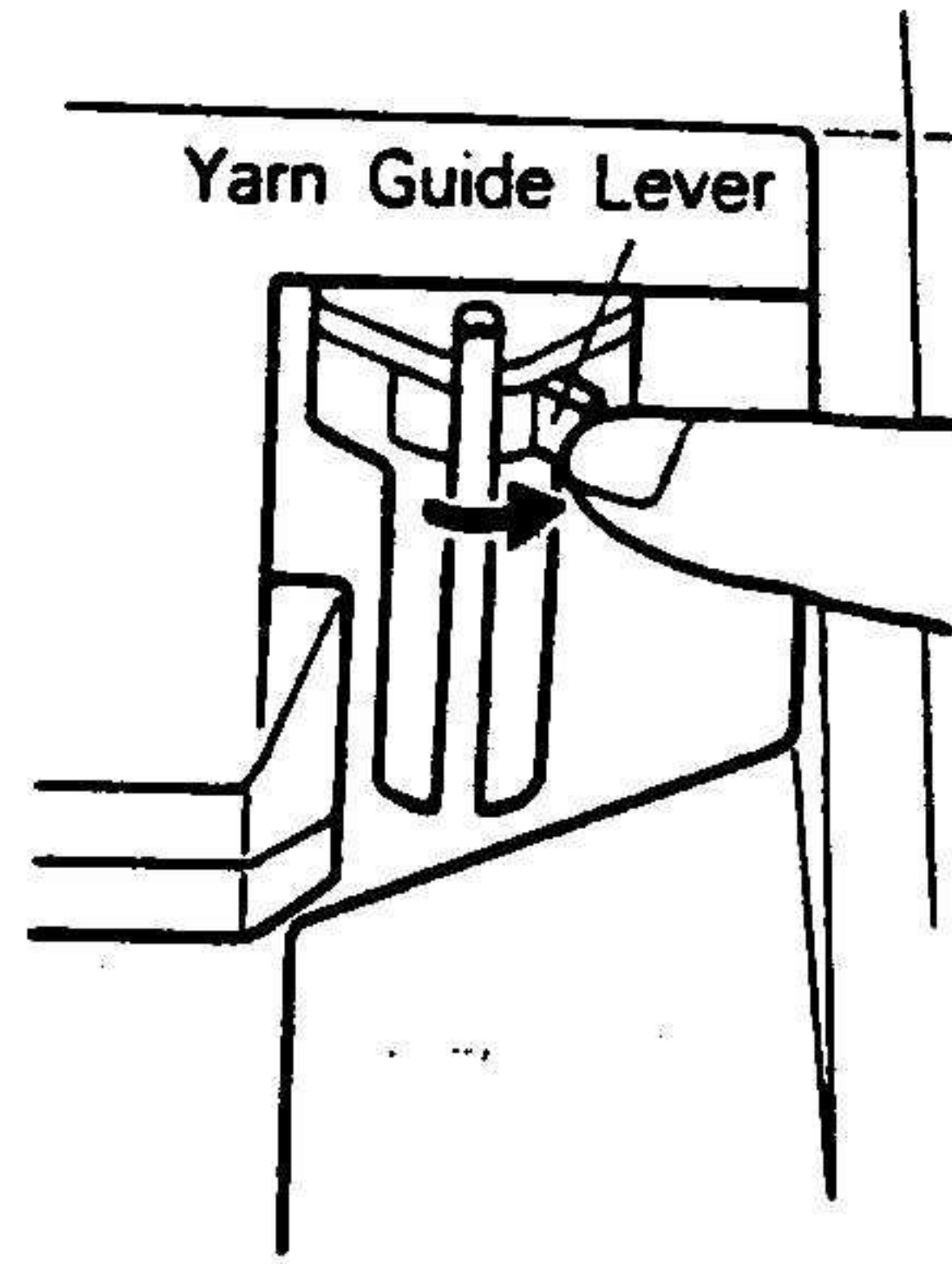
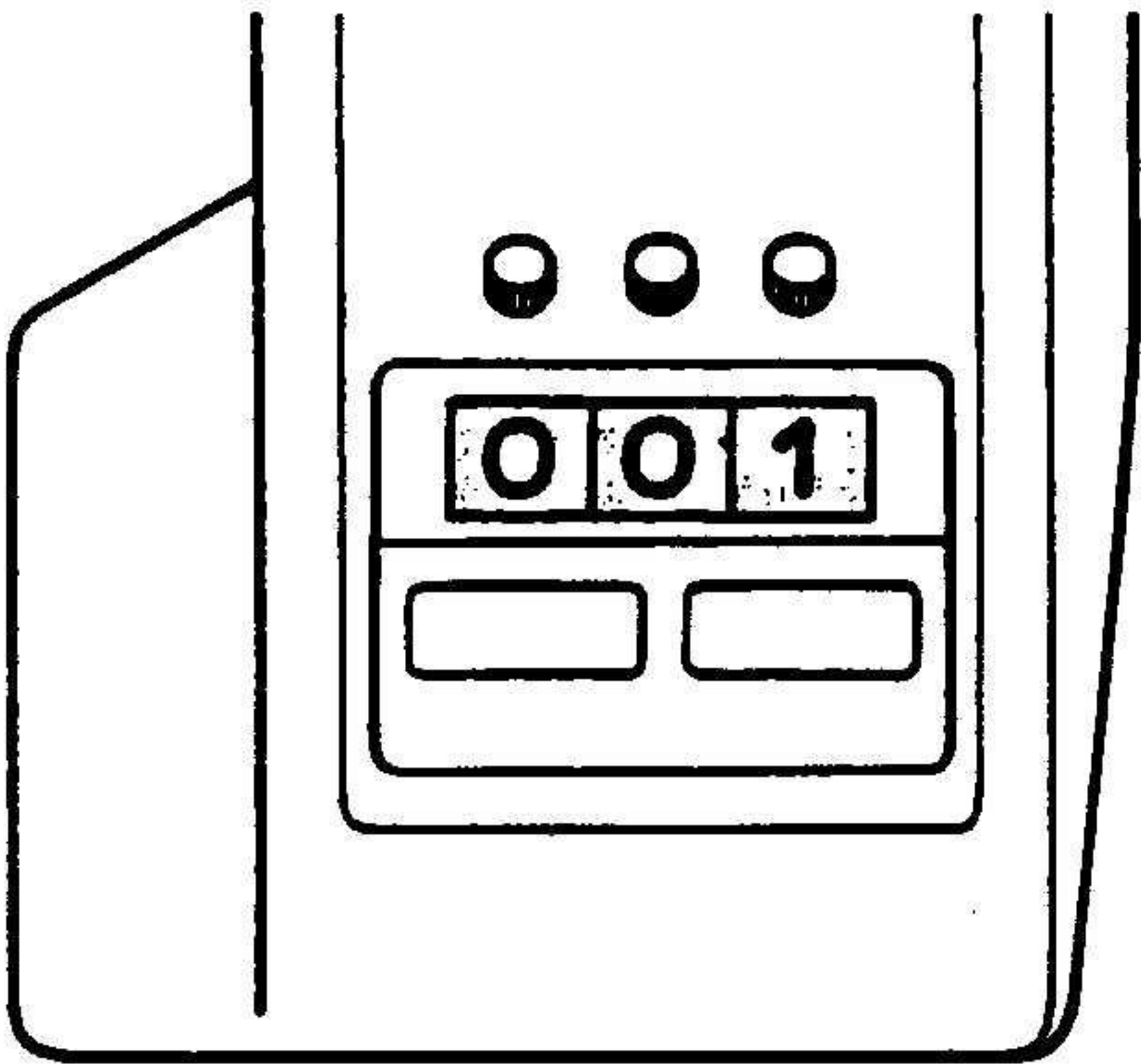

6. Установите счетчик рядов 001

7. Заправьте пряжу в нитенаправитель.

1) Откройте рычаг направителя

*Если будет трудно заправить нить в нитенаправитель из-за того, что нитенаправитель расположен справа, продвиньте его влево, нажав кнопку "старт" затем "стоп"

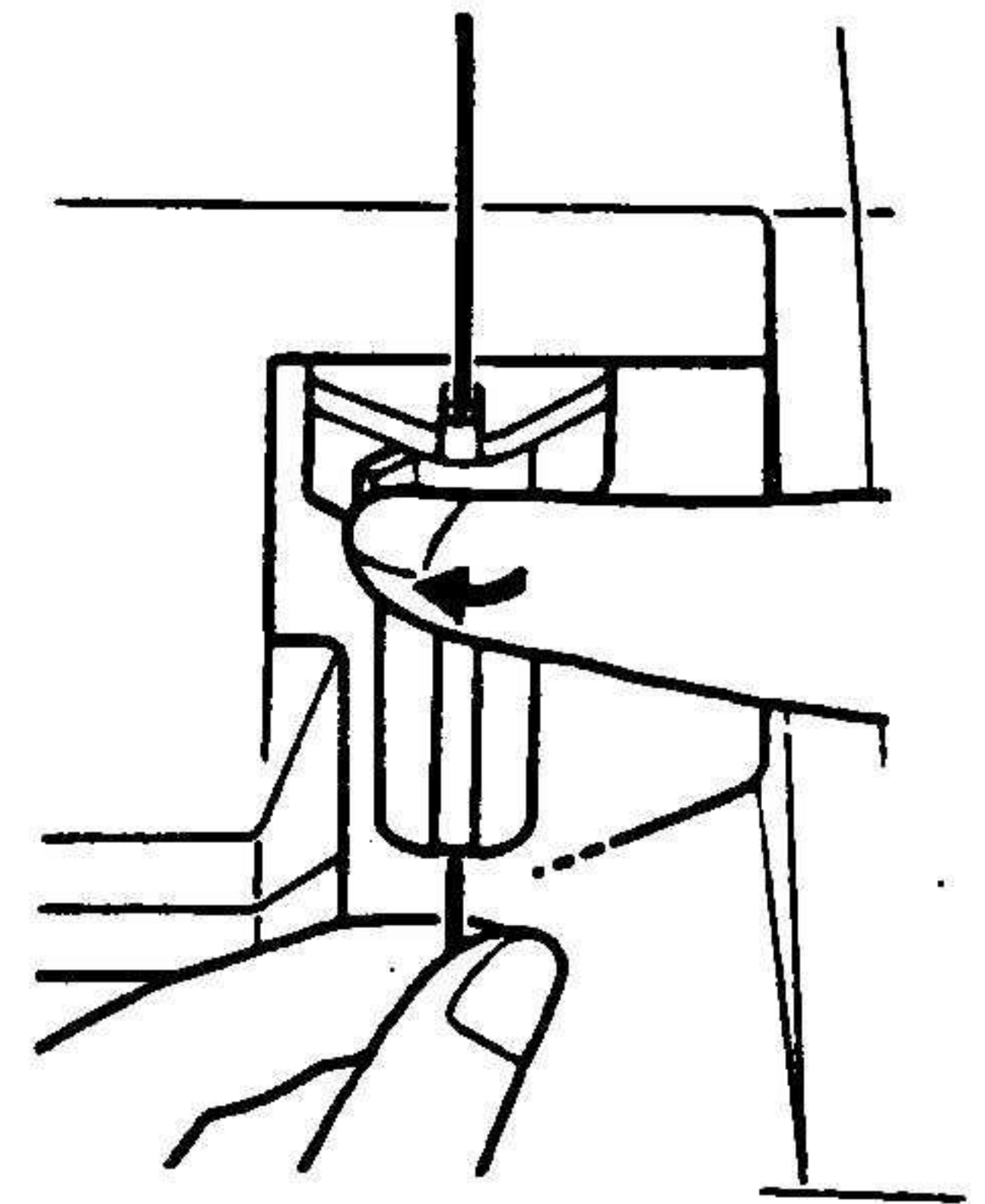
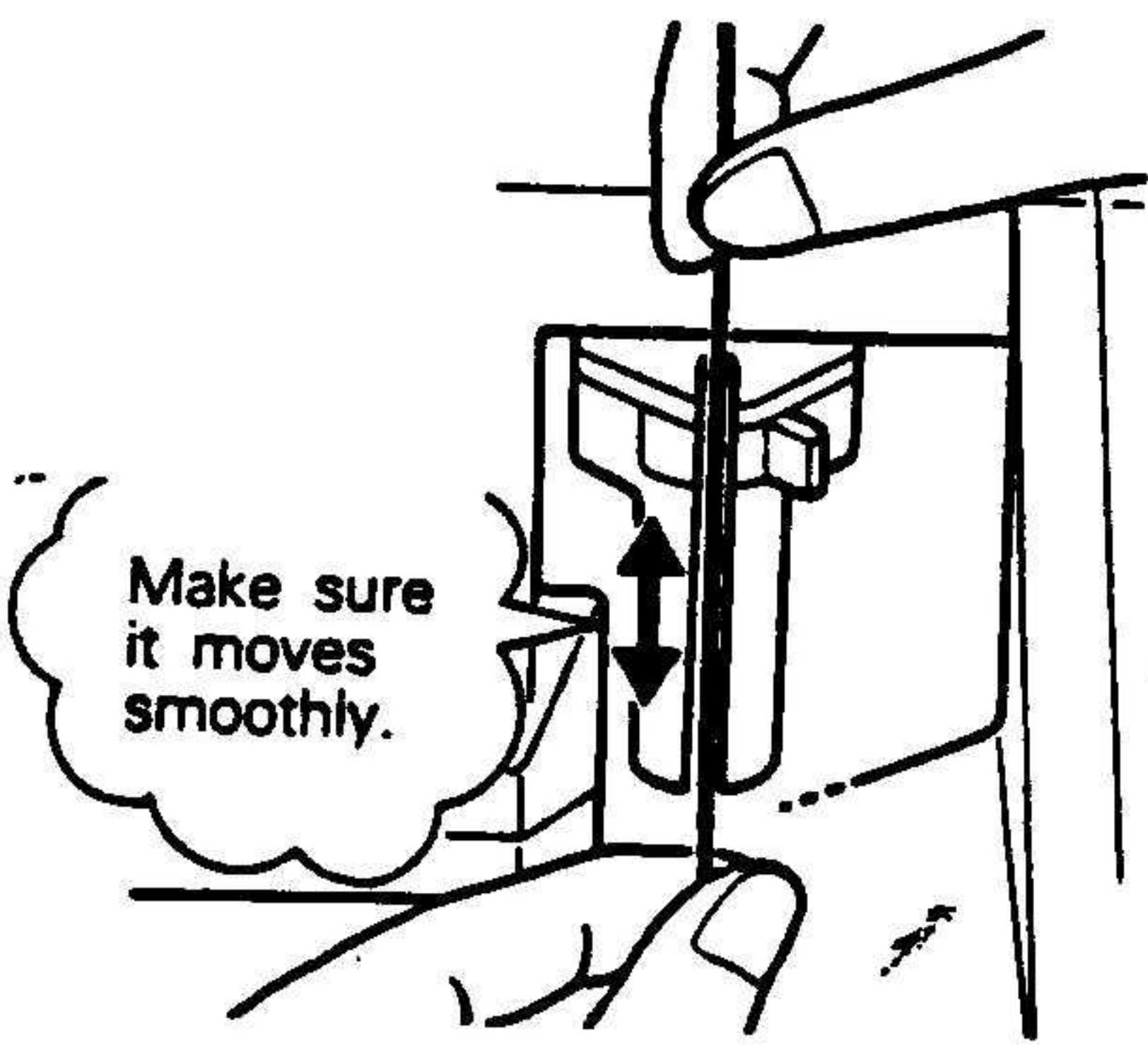

2) Заправьте нить и убедитесь, что она движется легко.

3) Закройте рычаг

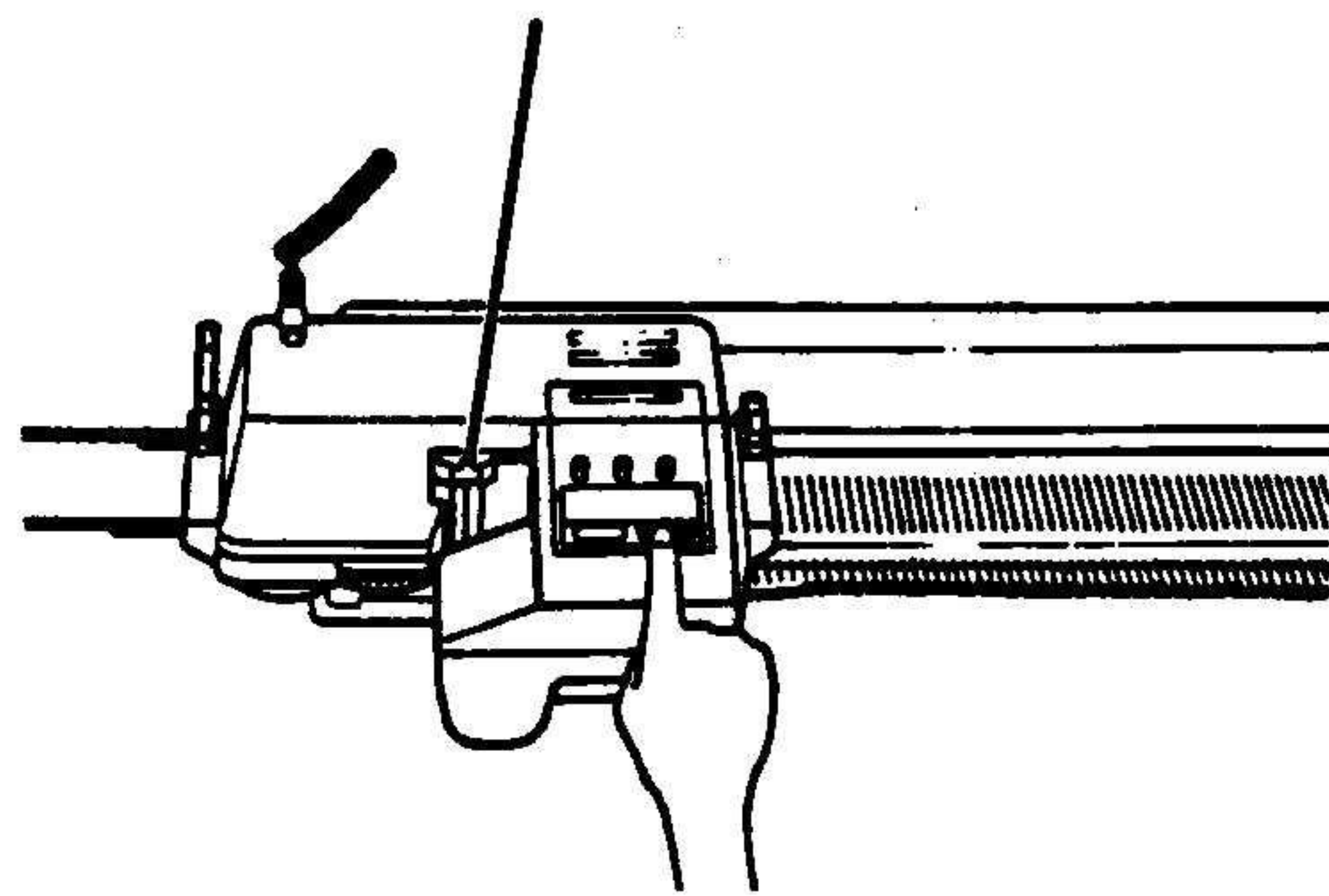
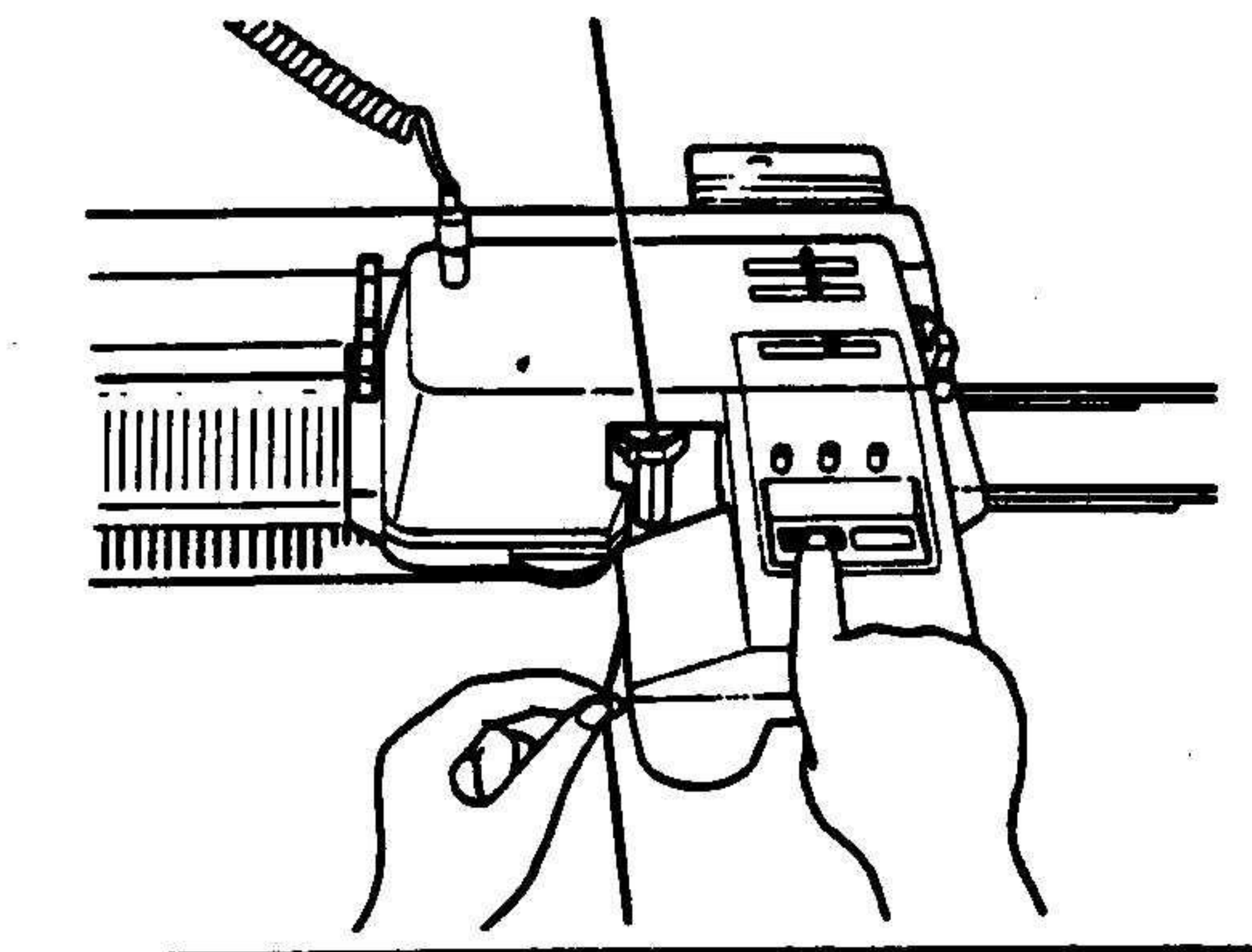

8. Придерживая конец нити, нажмите кнопку "старт".

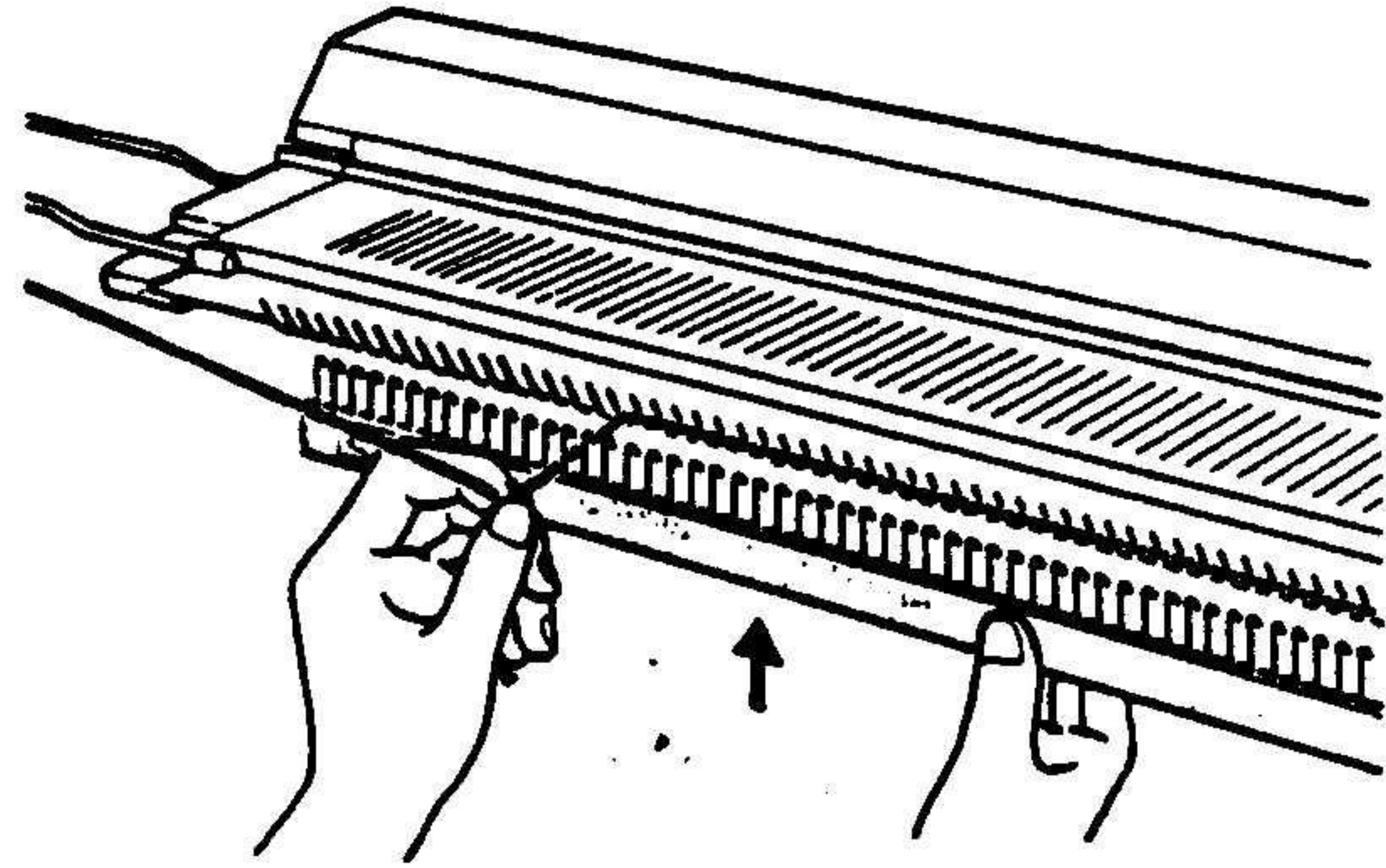
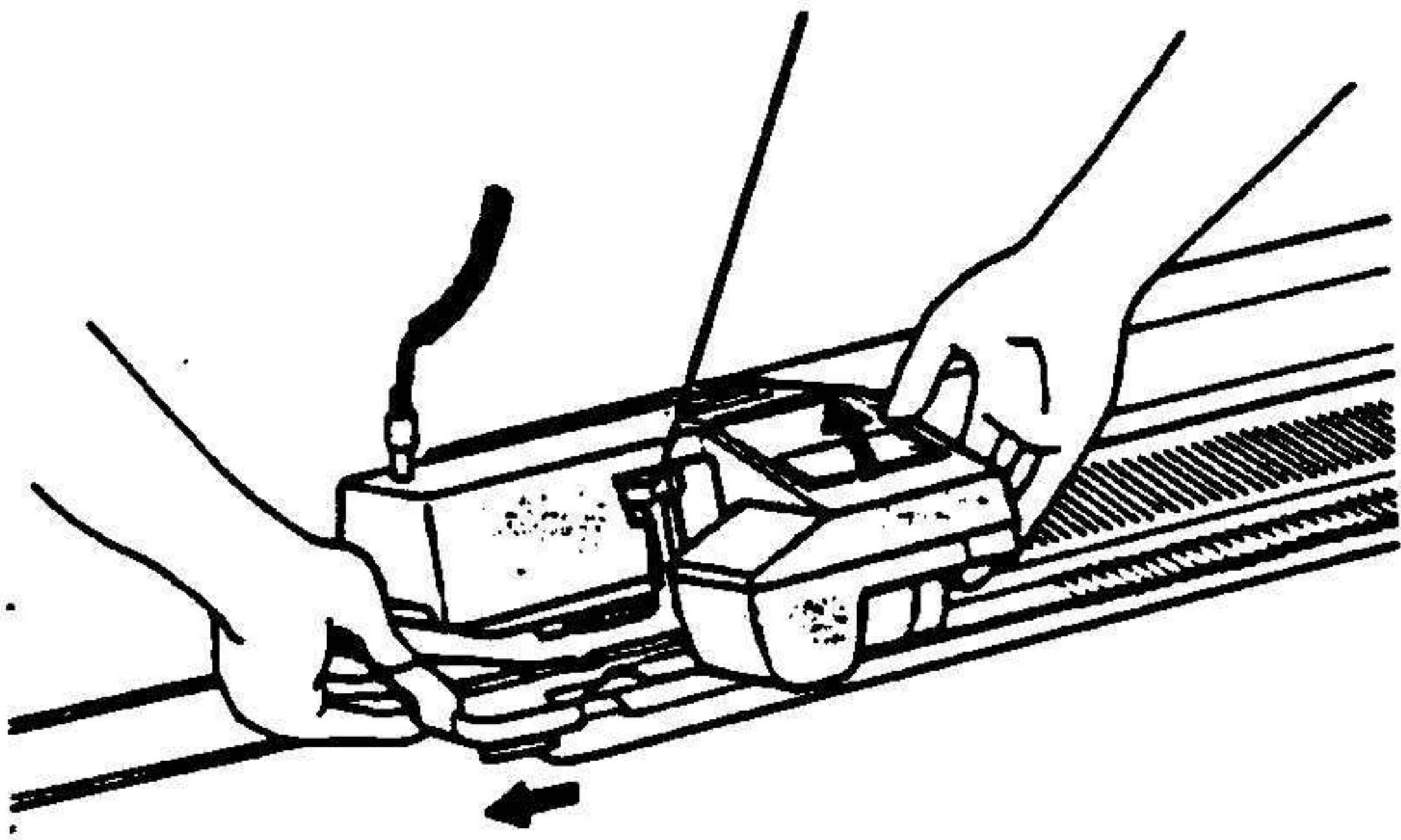

10. чтобы навесить гребенку на первый ряд, продвиньте каретку влево, приподняв и отодвинув от конца вязания. 11. Навесить однофлантурную гребенку.

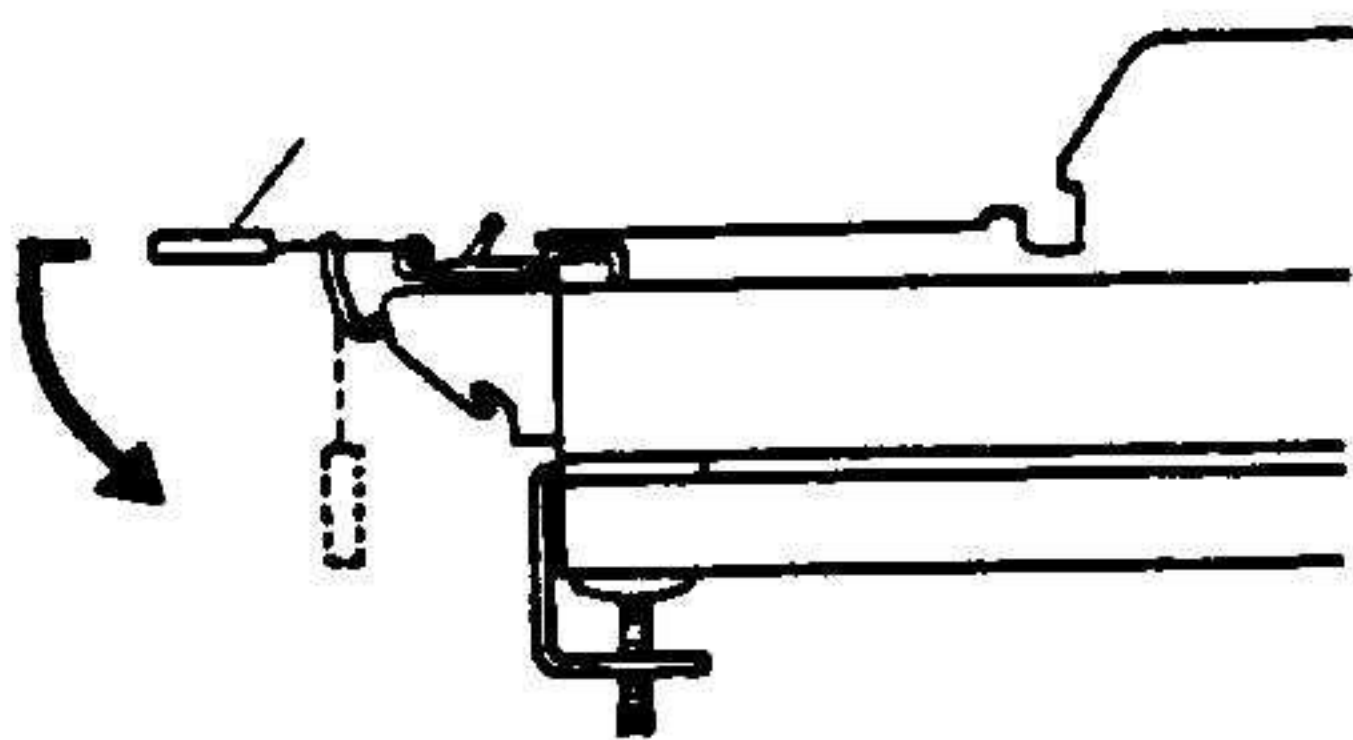

Крючок должен быть расположен с левой стороны от отбойного зуба.

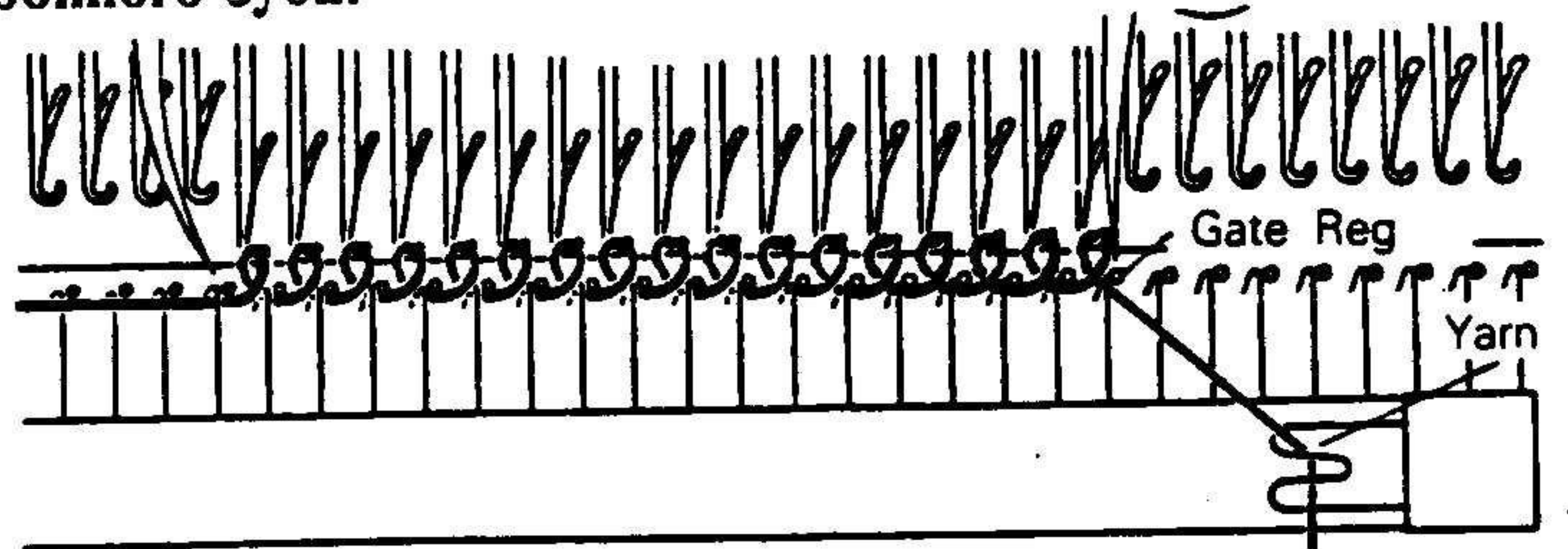

12. Навесьте гребенку как показано на рисунке.

13. *При использовании КН-930 нажмите кнопку "МЕМО" до потухания лампочки.

*При использовании КН-950 делать ничего не надо.

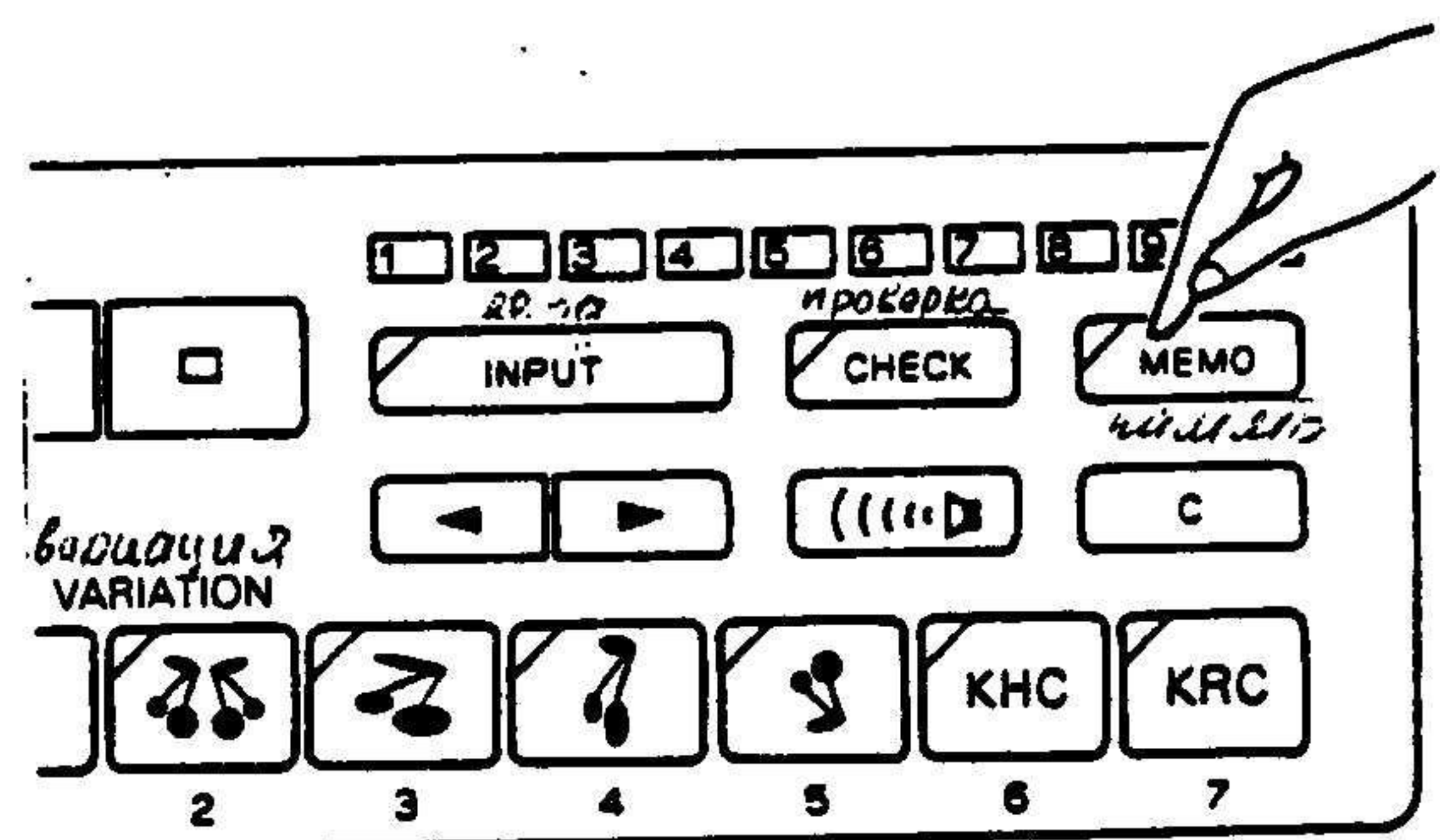

(3) Вязание резинки

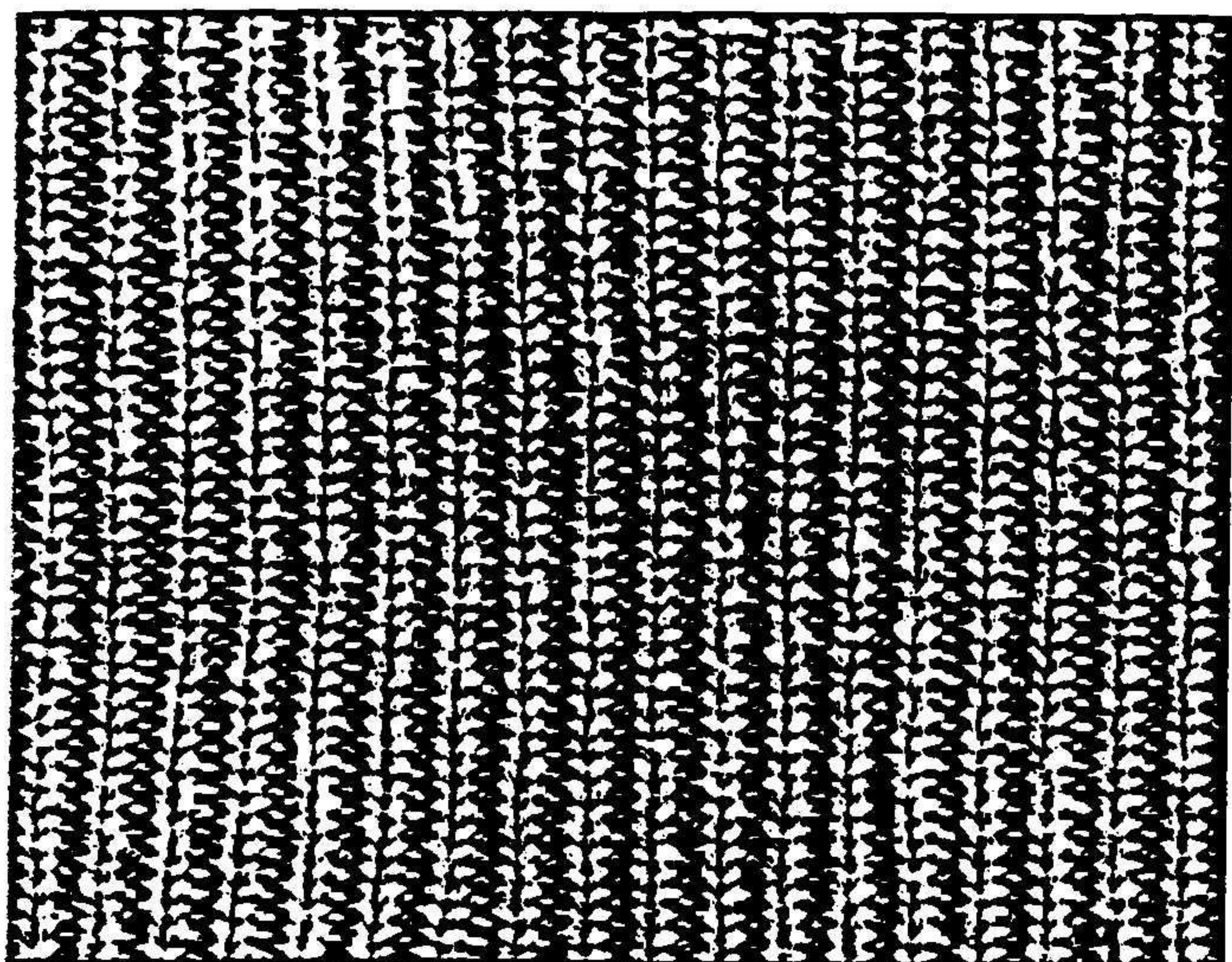

№. 532

Вяжет игла G-каретки

Вяжет игла машины

Используя образцы № 532 (рез. 1x1),
№ 533 (2x1 рез), 534 (2x2 рез),
535 (3x3 рез), 536 (4x4 рез).
Вы можете вязать резинку.

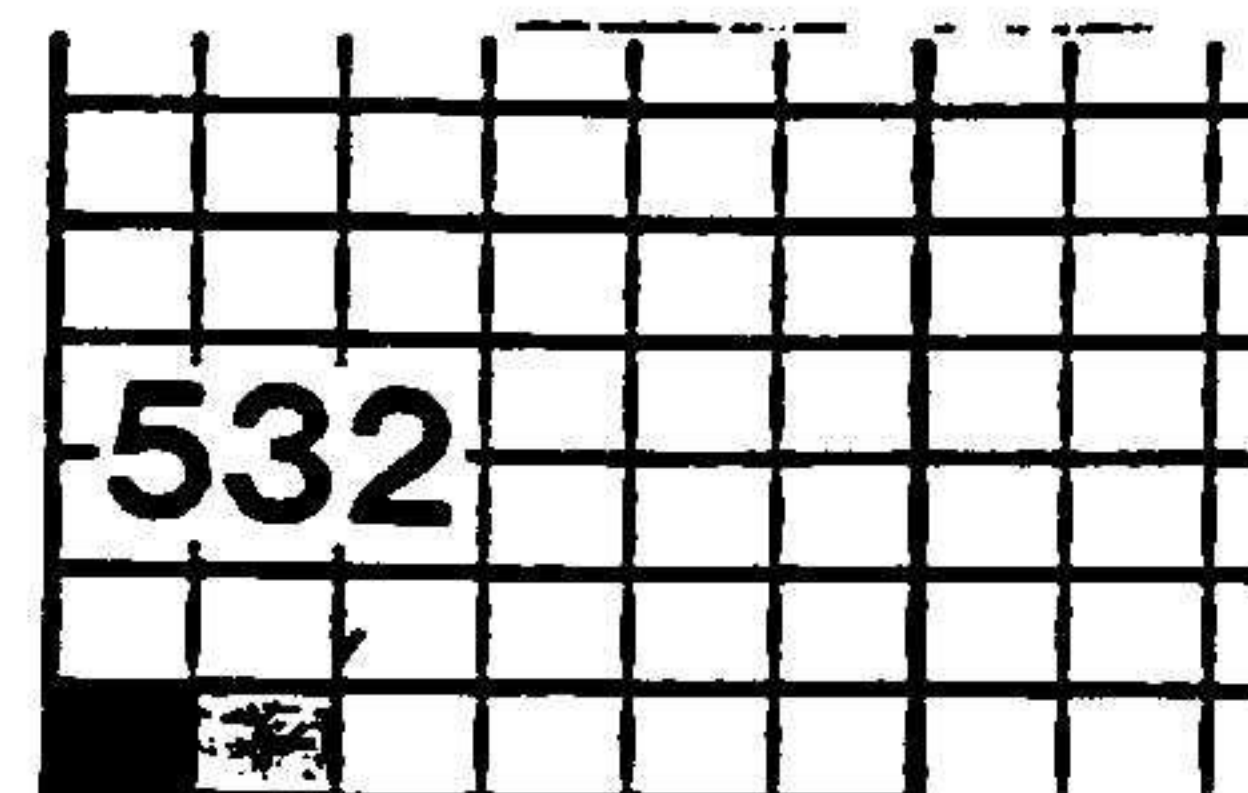

Вязание резинки 1 x 1

PATTERN PROGRAM

Программа вязания (для КН - 930)

- 1 Выключите все лампы вариаций



- 2 Включите лампу селектора (1)



- 3 Нажмите клавишу Step

- 4 Введите номер образца 532 после удаления имеющегося клавишей CE



- 5 Нажмите клавишу Step



- 6 Нажмите клавишу Step



(для КН - 950)

- 1 Введите режимный № 990

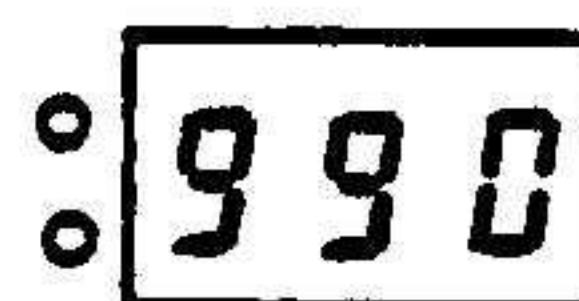

- 2 Нажмите клавишу M

- 3 Установите все переключатели вариаций образцов в нижнее положение

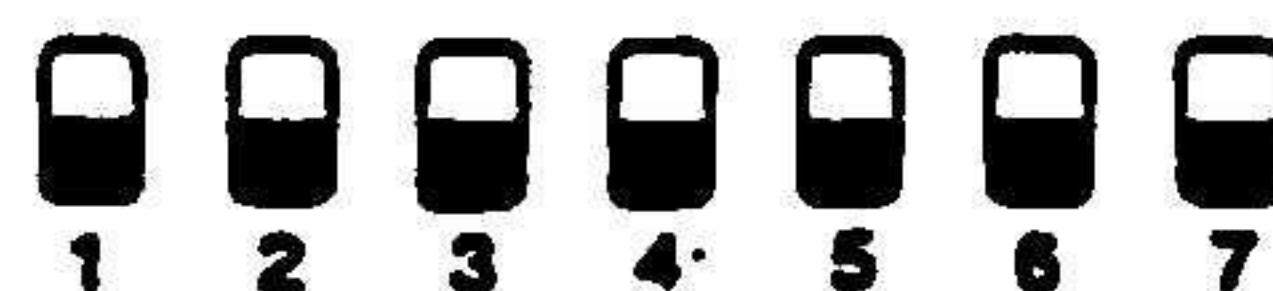

- 4 Установите селекторный переключатель образцов в верхнее положение

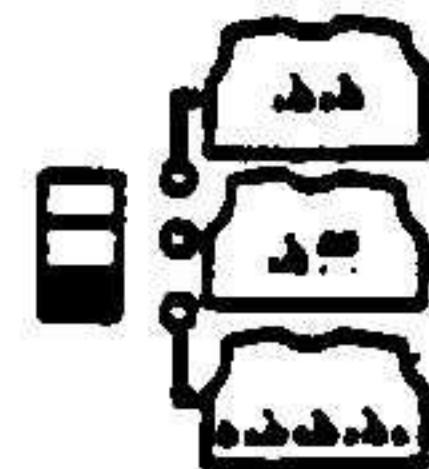

- 5 Нажмите клавишу M
PATTERN NO.

- 6 Введите № 532 образца



- 7 Нажмите клавишу M



- 8 Нажмите клавишу CF

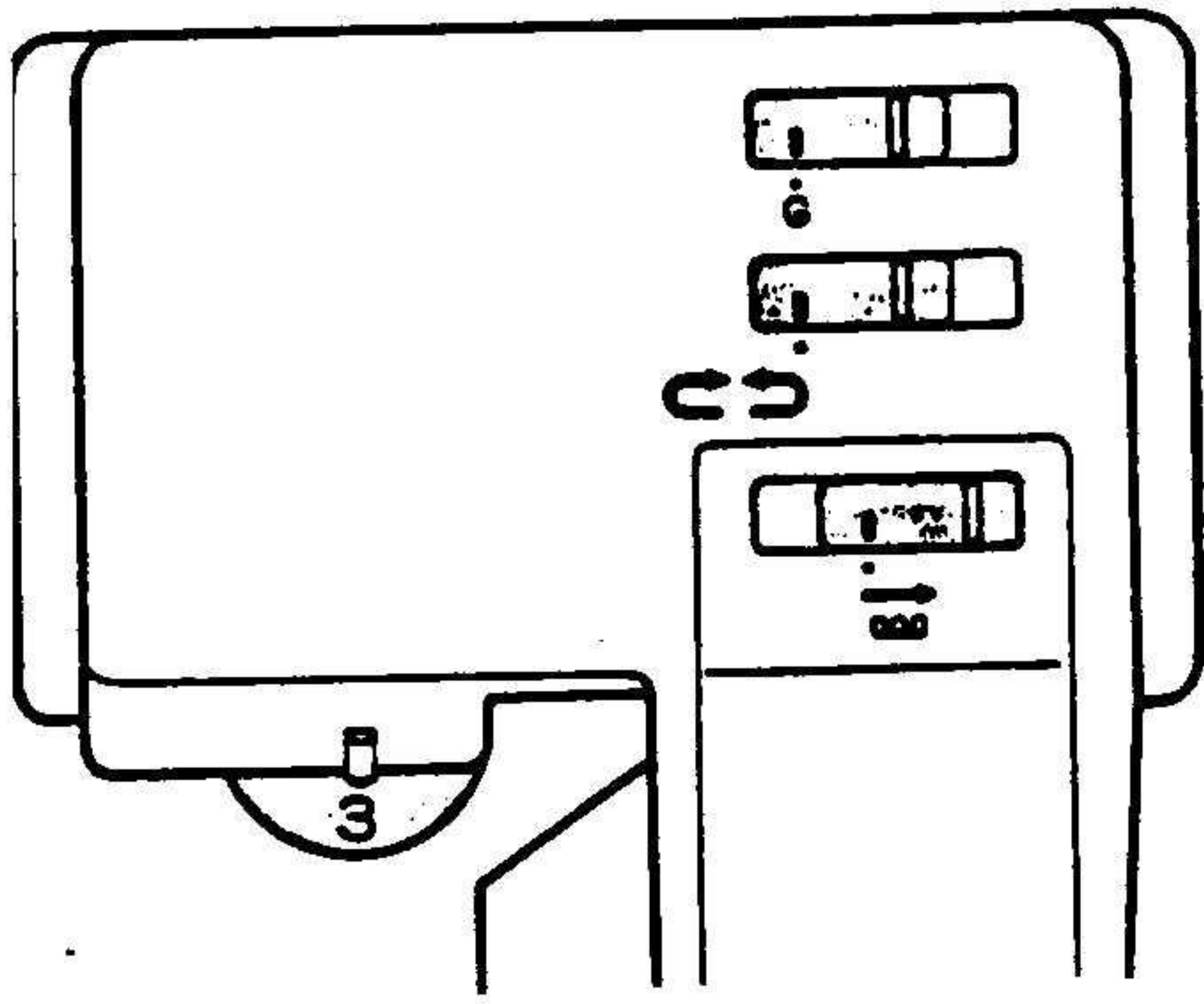

- 18 -

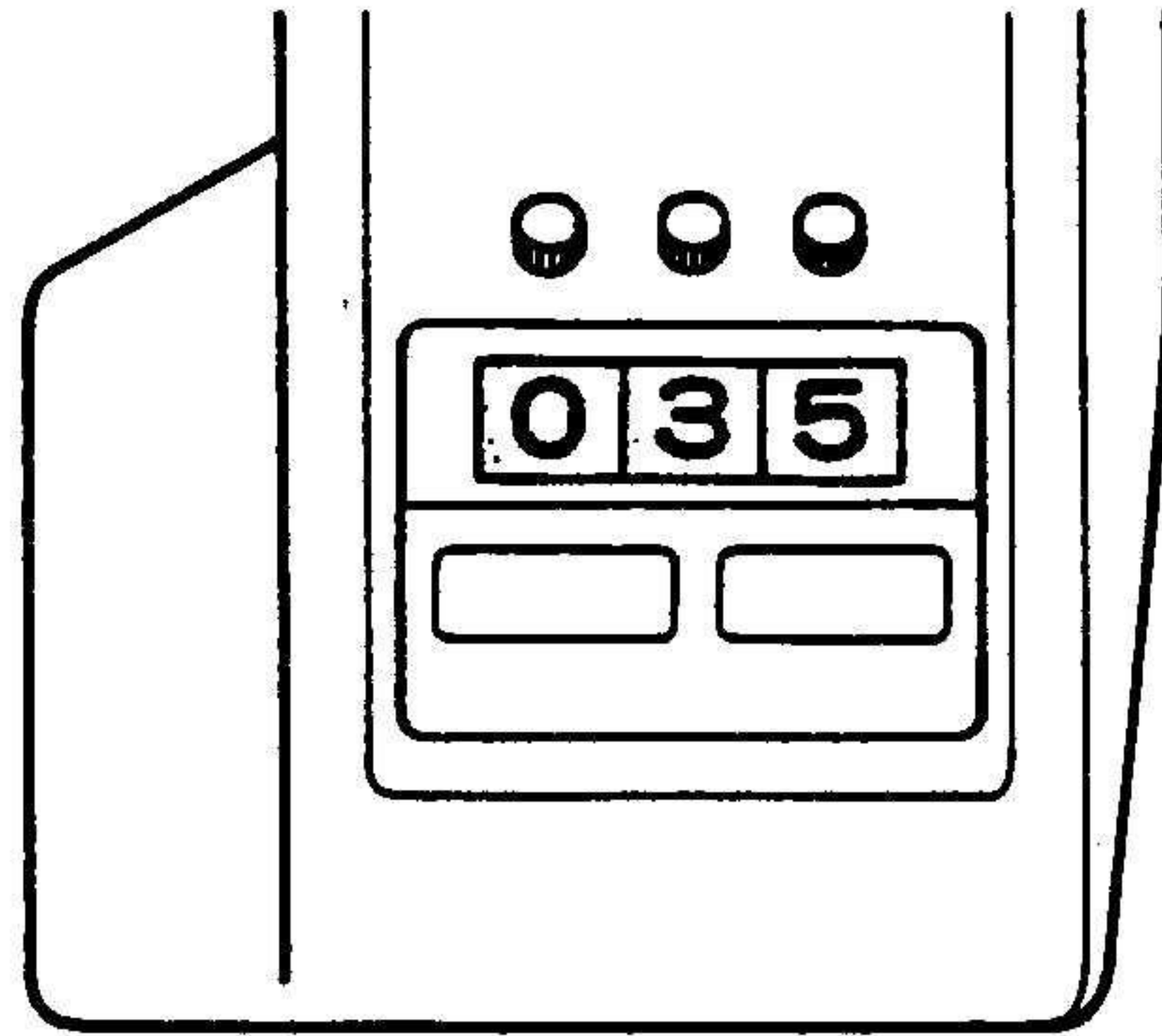

6. Установите рычаги, как показано на рисунке и диск натяжения нити согласно используемой пряжи (см. стр. 6).

7. Установите на счетчике рядов количество рядов, которое вы собираетесь вязать (например, 35 рядов).

*Сдвигая рычаг направления движения каретки, измените цифры на счетчике рядов.

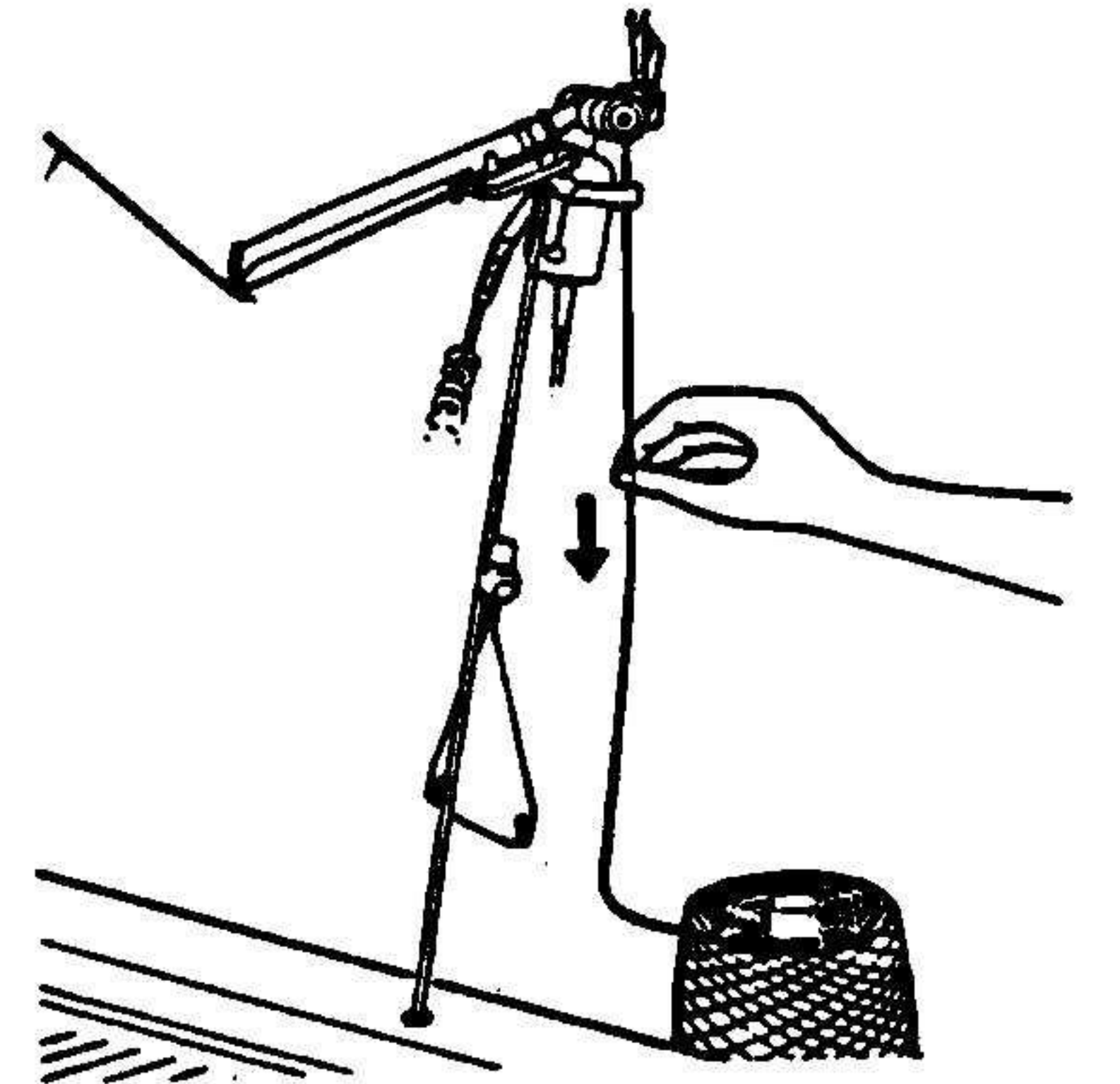
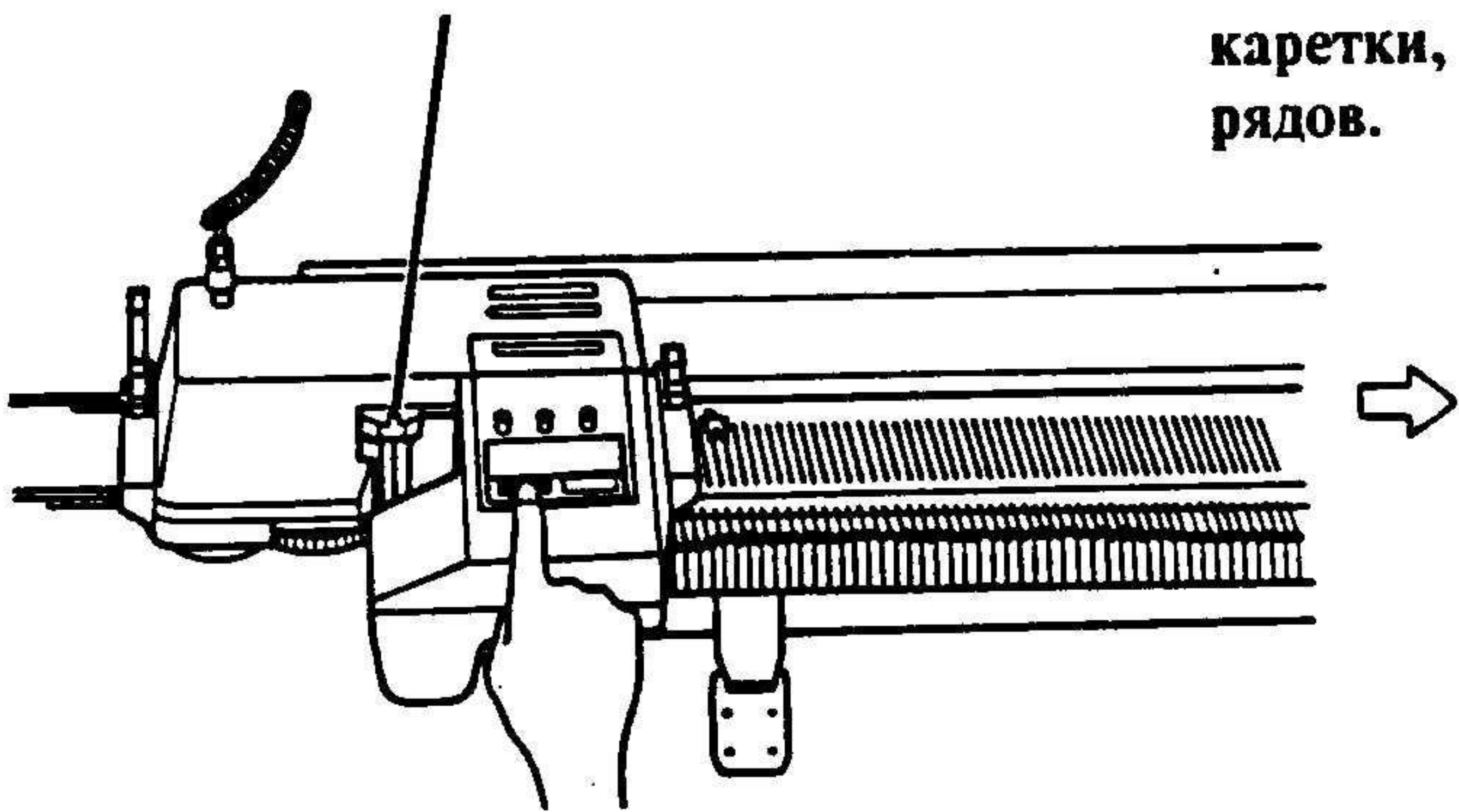

8. Нажмите кнопку "старт". Затем протяните нить снизу через сенсор до провязывания первой петли.

Замечание

Каретка будет вязать до 35 ряда и затем остановится автоматически, когда на счетчике будут 000.

Когда вы нажимаете кнопку "старт" для того, чтобы выдержать равномерное натяжение, протяните нить снизу через сенсор до тех пор, пока не провяжется первая петля.

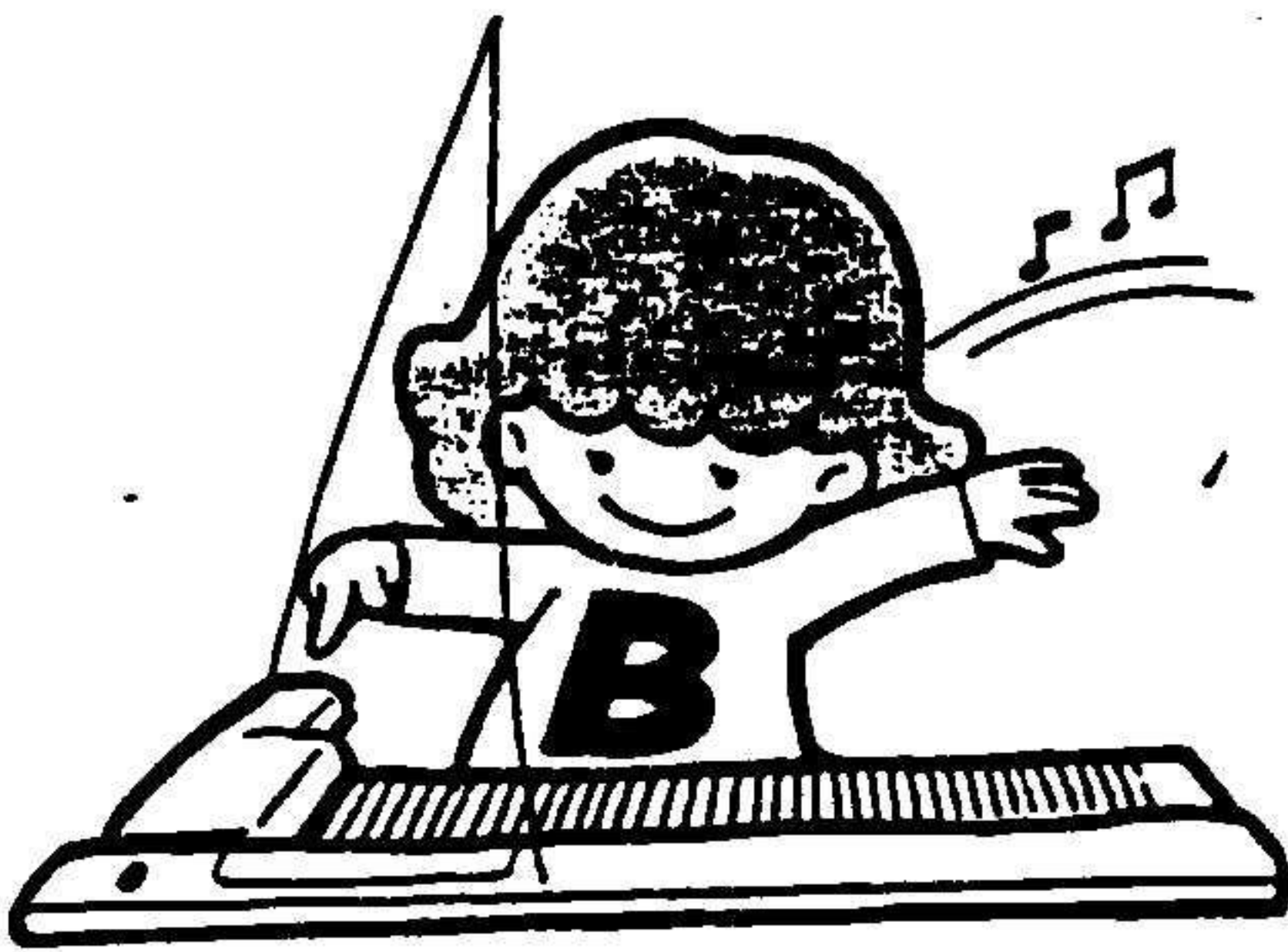

Если на пряже будет узелок, каретка остановится. Вытяните узелок и убедитесь, что пряжа продолжает легко двигаться через машину, затем нажмите на кнопку "старт".

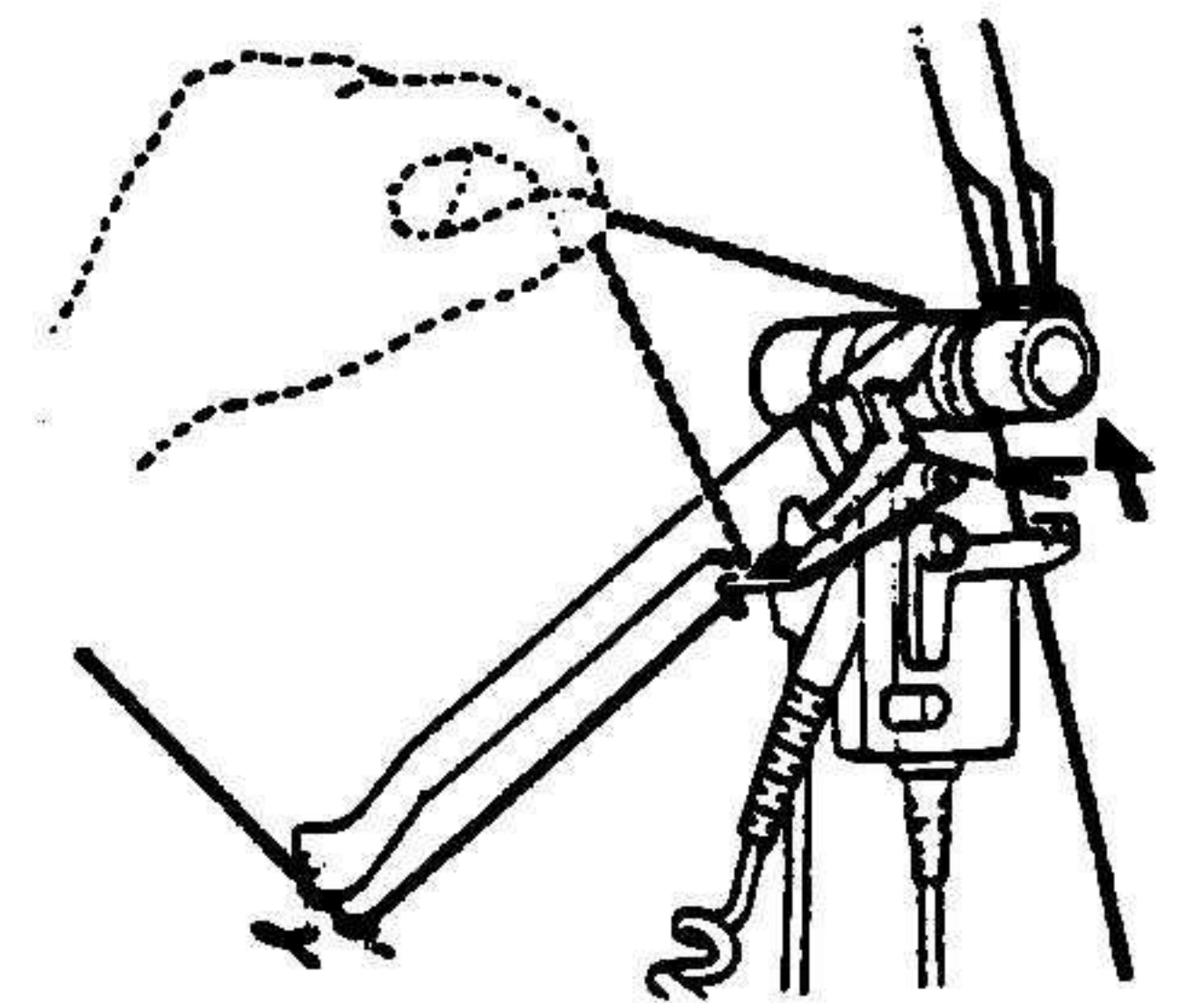

2(4) РАЗРАБОТКА РИСУНКОВ НА КАРЕТКЕ

Вы можете вязать различные рисунки

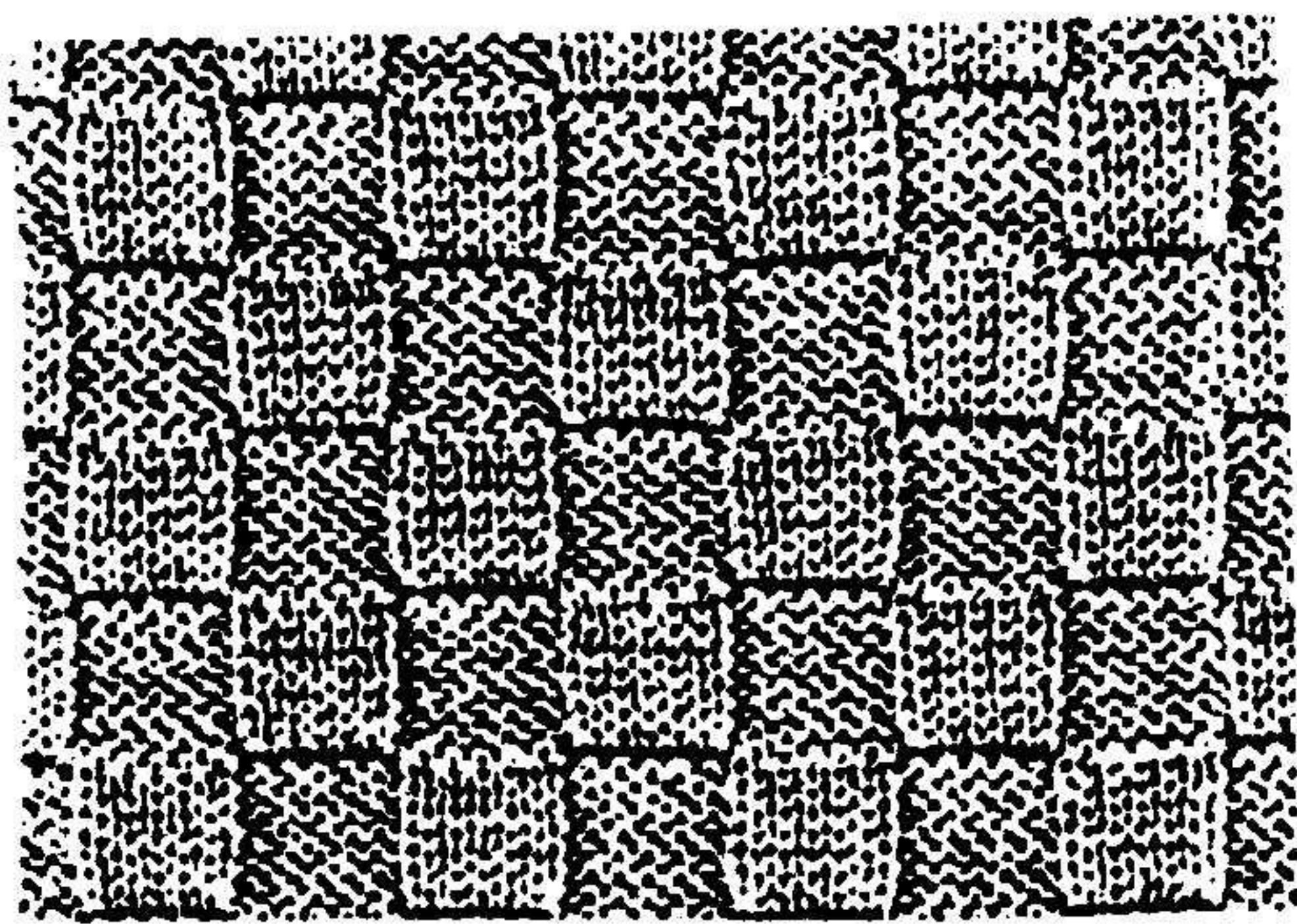

- 19 -

кареткой из журналов или создавать собственные рисунки.

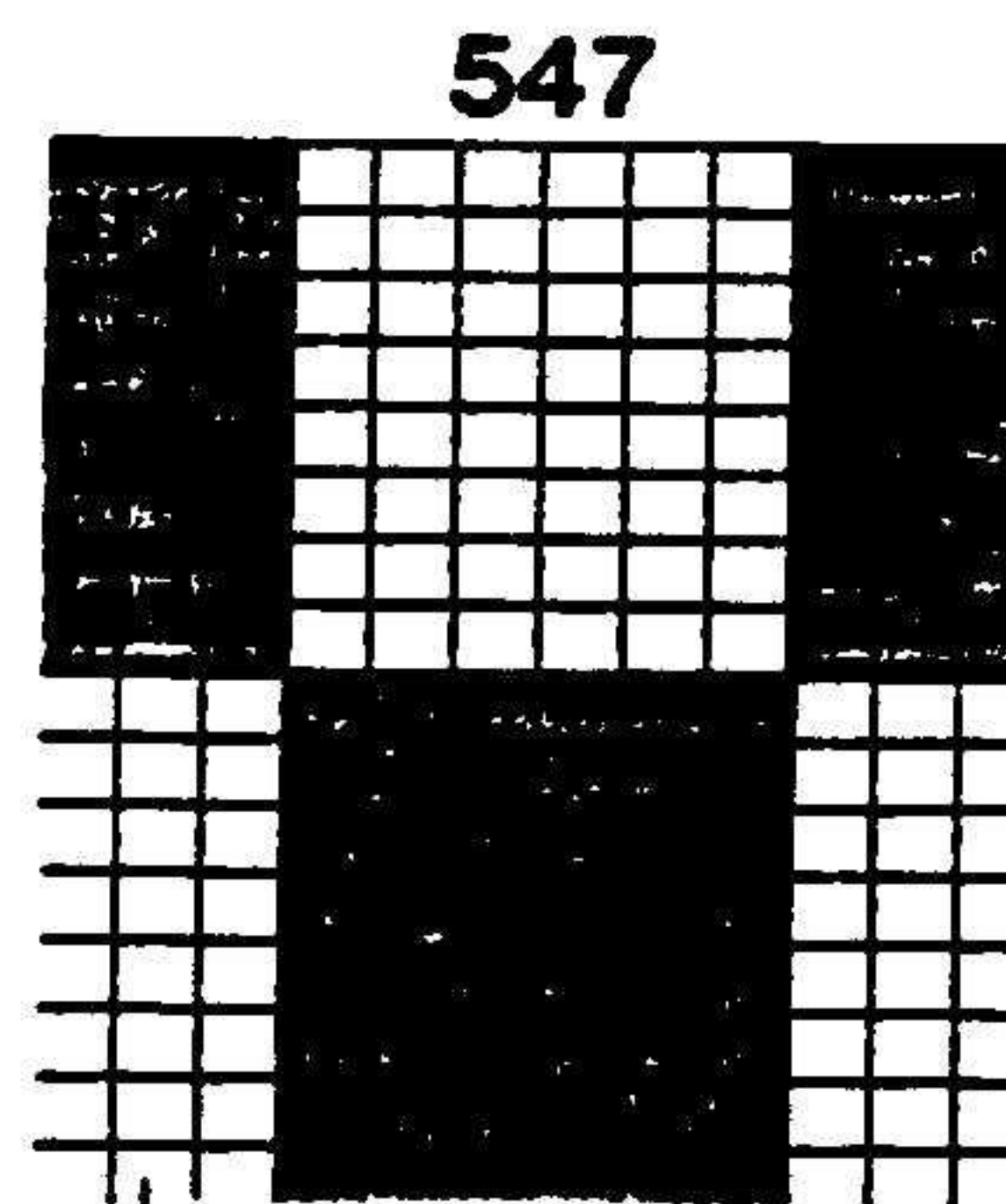

КН провязывает игла фонтуры
G провязывает игла каретки

2 ВЯЗАНИЕ РИСУНКОВ

Программа
(при вязании КН-930)

(при вязании на КН-950)

1. 1. Вывязываем рисунок N 990

2. 2. Нажмите на клавишу M

3. Нажмите на клавишу "стоп" 3. Переведите все выключатели вариаций рисунков в нижнее положение

4. после удаления номера клавишей CE, наберите N рисунка 547. 4. Установите выключатель селектора в нижнее положение.

5. Нажмите на клавишу "стоп" 5. Нажмите на клавишу "M" N образца

6. Вызываем рисунок N 547.

6. Нажмите на клавишу "стоп" 7. Нажмите на клавишу "M"

готовность ошибка

8. Нажмите на клавишу "CF".

НАЧИНАЕМ ВЯЗАНИЕ

На рисунке показана каретка на правой стороне фонтуры.

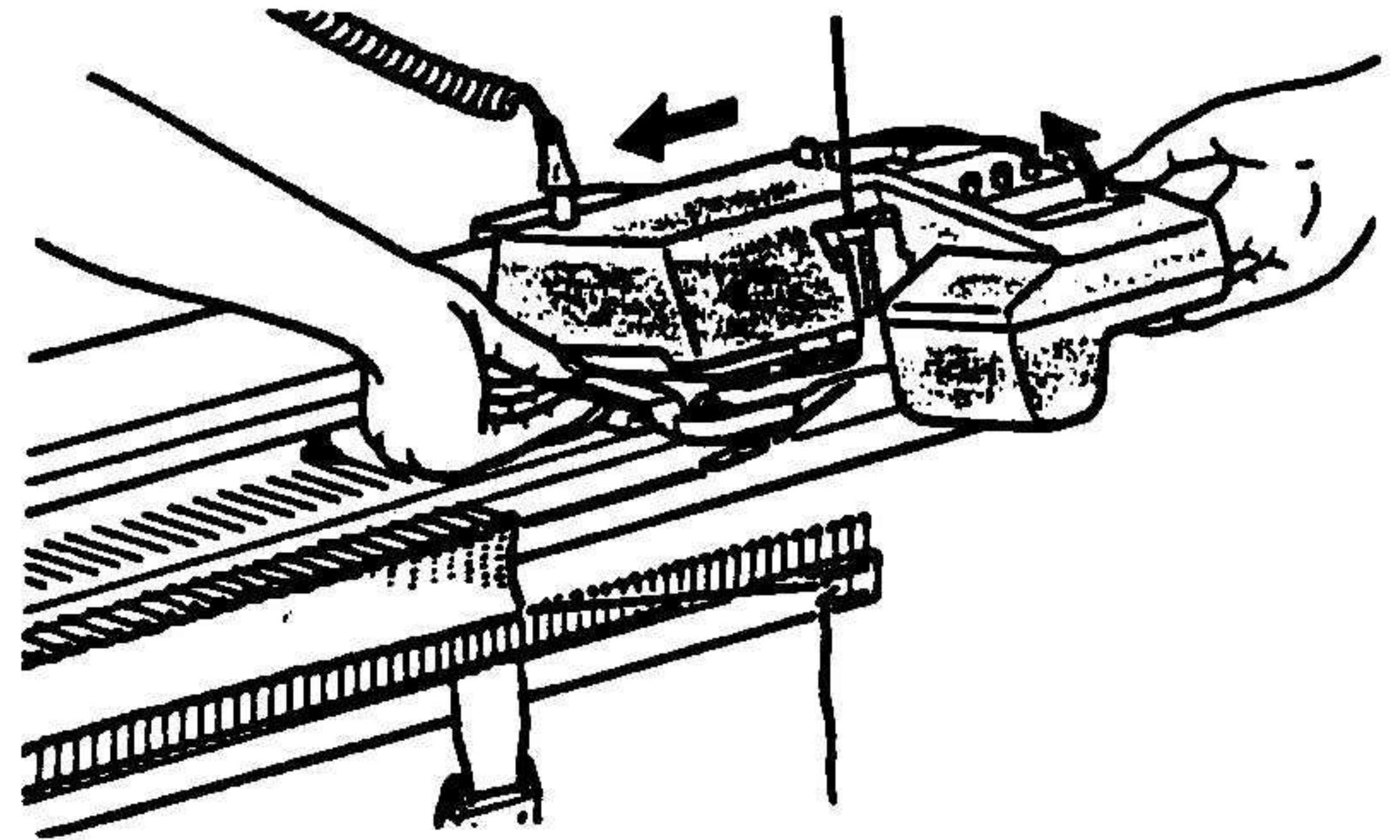
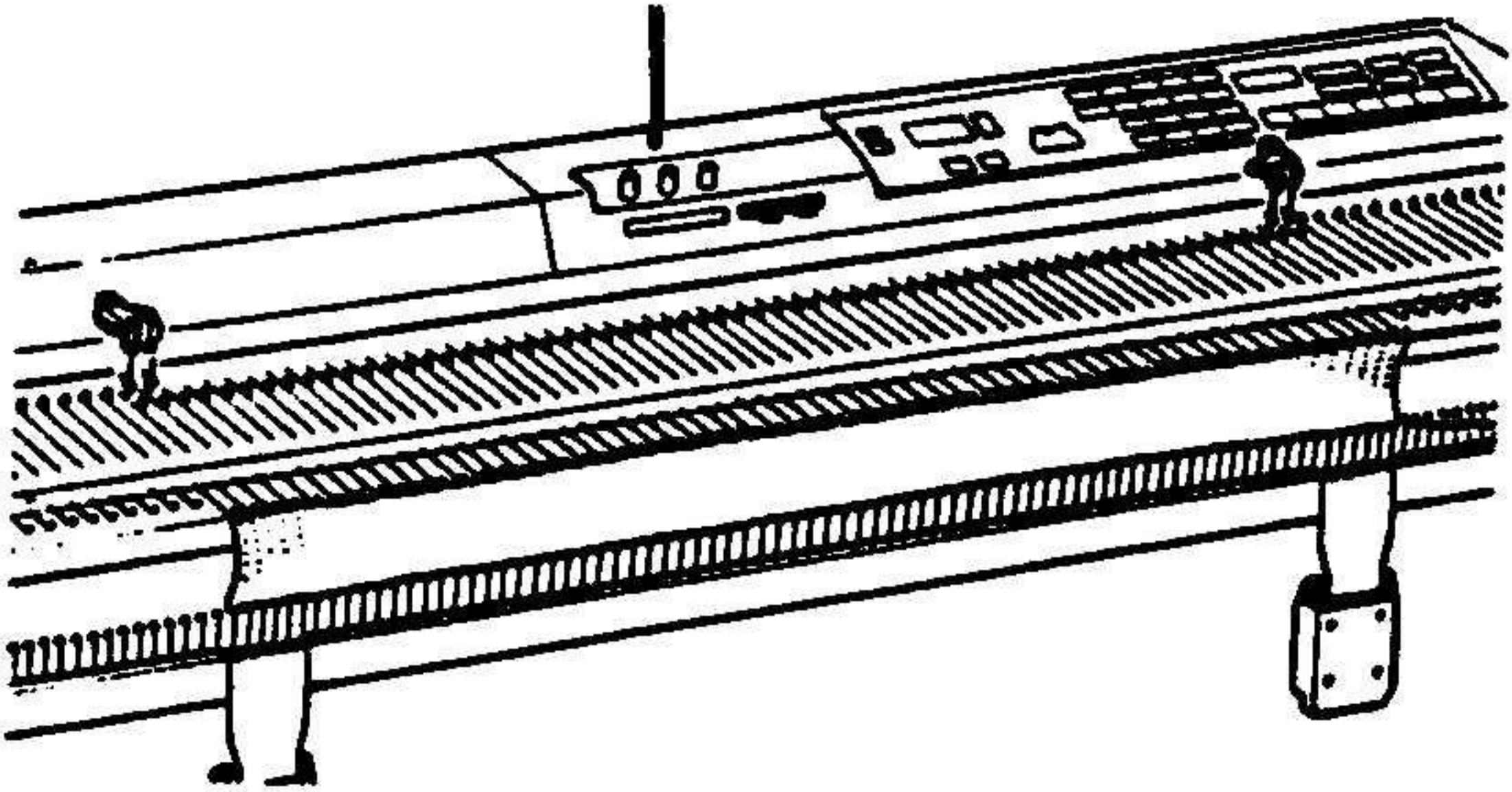

1. Подвесьте грузики-кошки на однофонтурную гребенку, установите зажимы на 1 петлю за хвостовики крайних игл с обеих сторон вязания.

2. Поднимите переднюю часть каретки и продвиньте его к правому краю, подтягивая его левой рукой. (Убедитесь, что G-лампочка и лампочка Pattern Position горит).

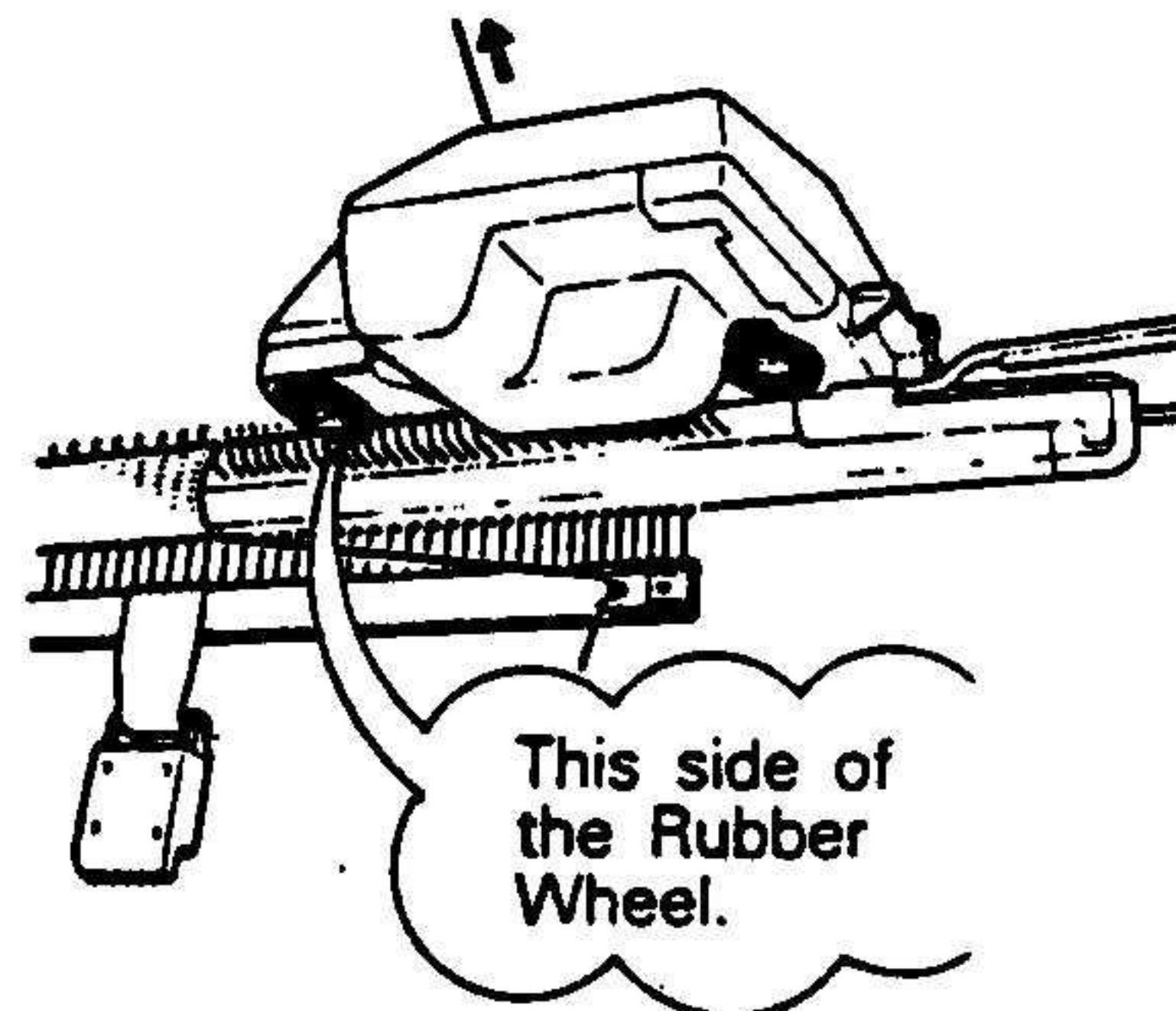
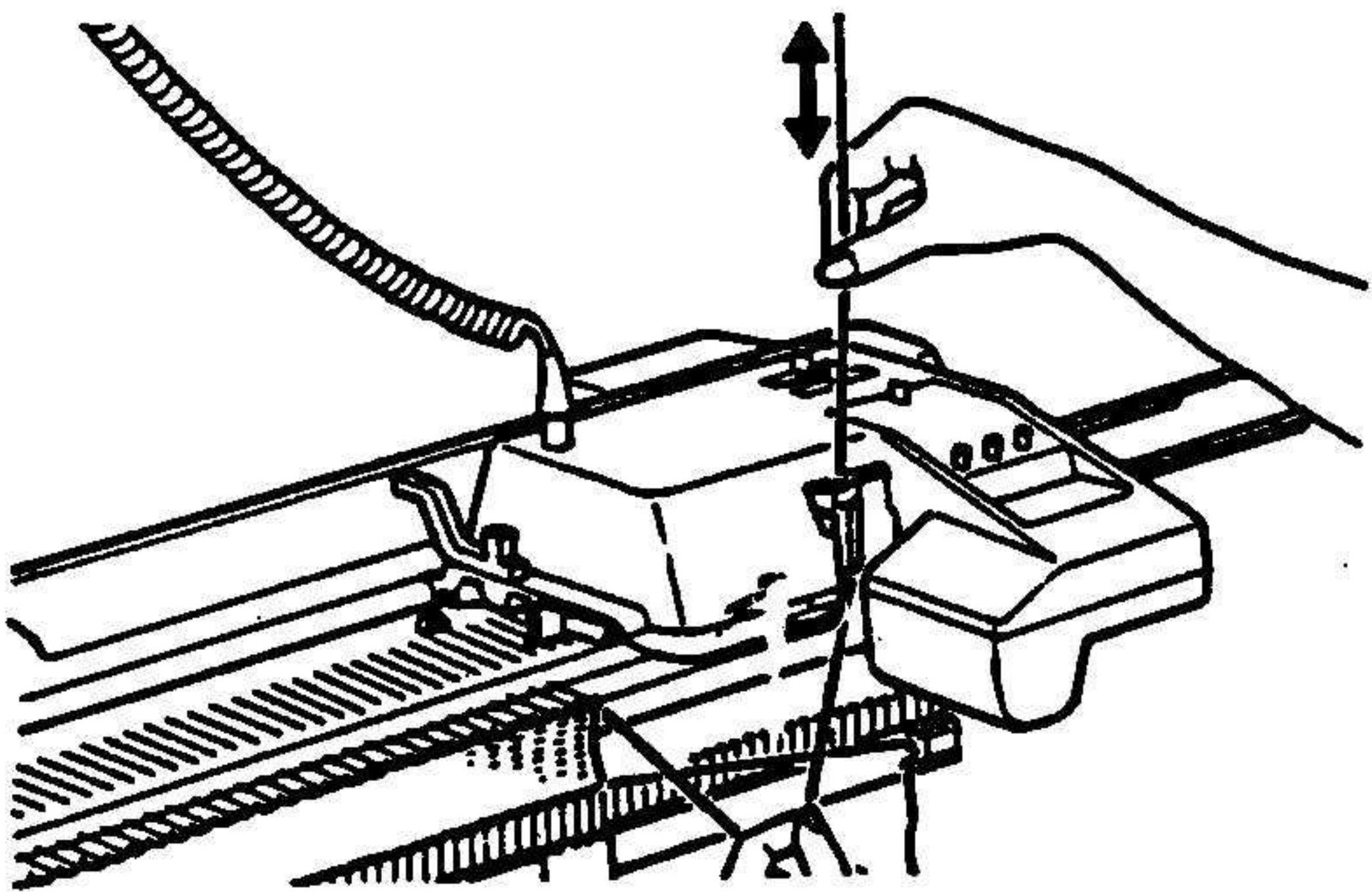

3. Проверьте, чтобы нить не зацепилась за крючок гребенки и двигалась легко в нитенаправителе.

4. Проведите пряжу через дальнюю сторону резинового колесика, легко потягивая ее.

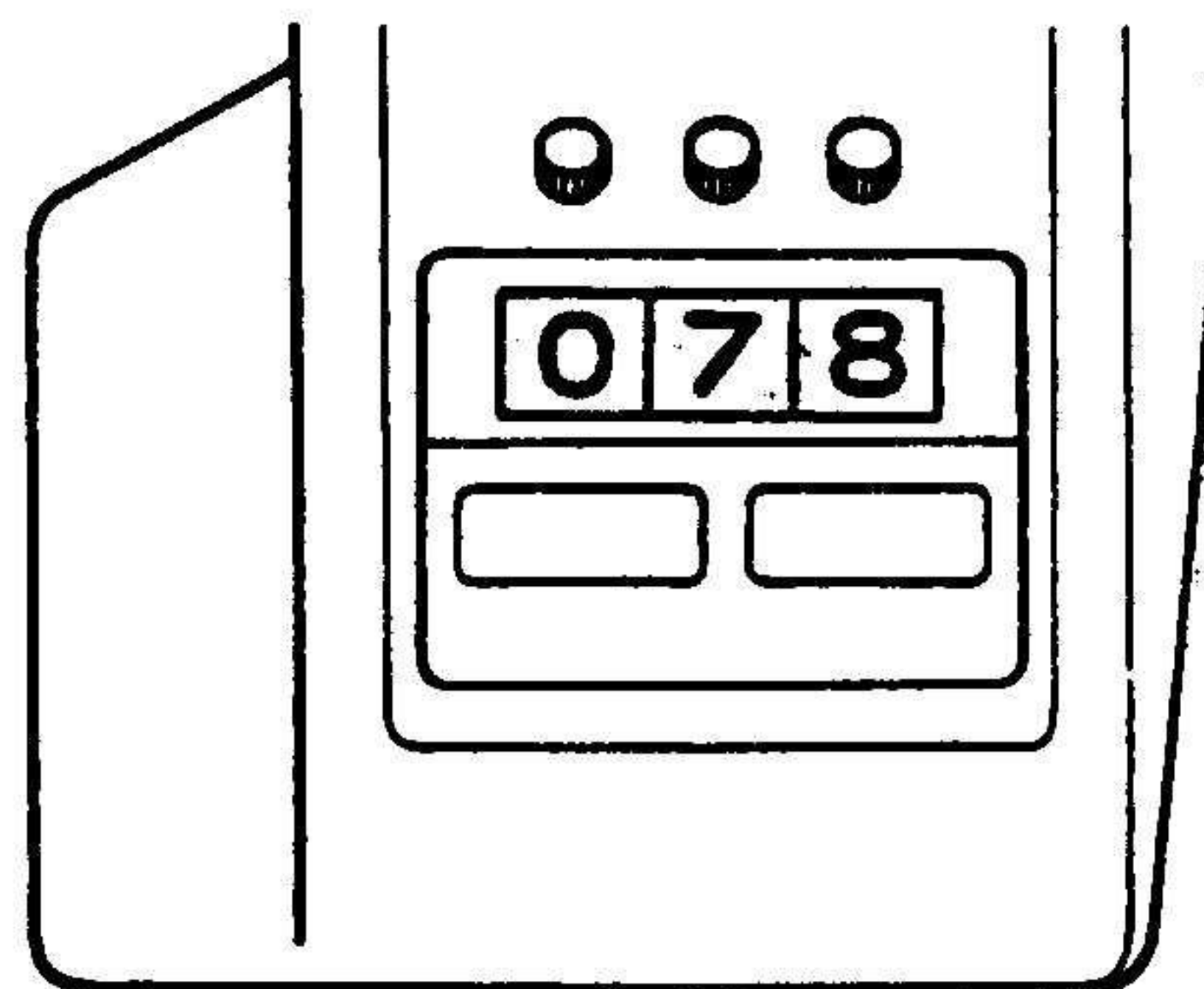
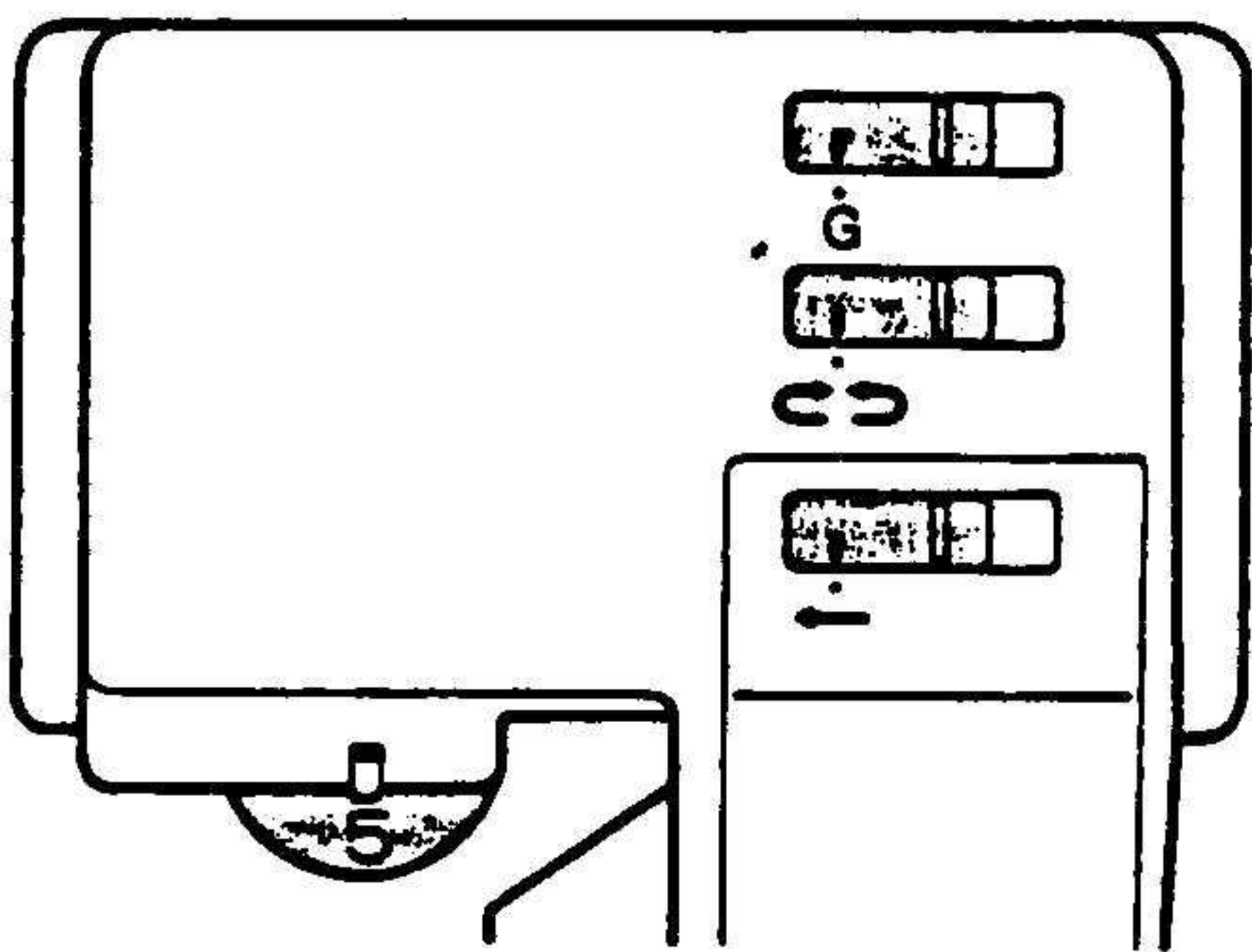

5. Установите рычаги как показано на рисунке и диск натяжения согласно используемой пряже (см. стр. 6)

6. Установите счетчик рядов на требуемое количество рядов (напр. 78).

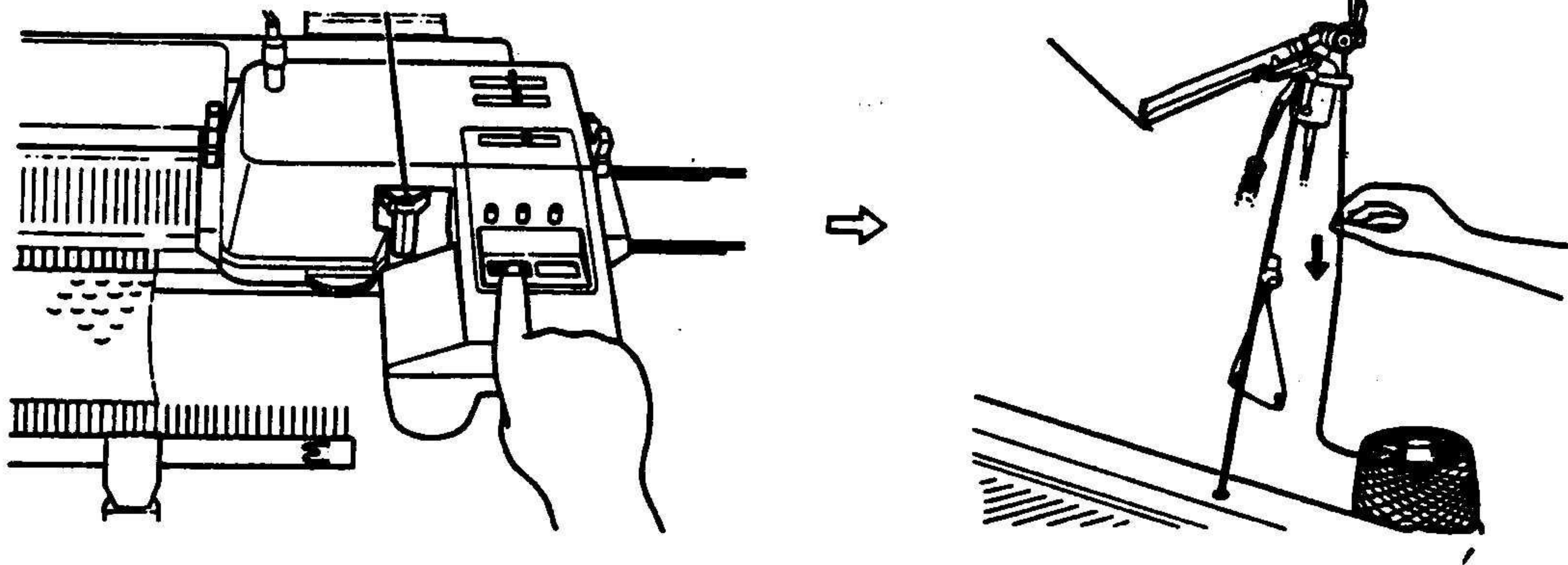

7.Нажмите кнопку "старт". Протяните пряжу снизу через сенсор до провязывания первой петли.

Каретка провяжет 78 рядов и остановится, когда на счетчике

появится 000.



**_2(5)ЗАКРЫВАНИЕ ВЯЗАНИЯ
ДО НАБОРА ПЕРВОГО РЯДА**

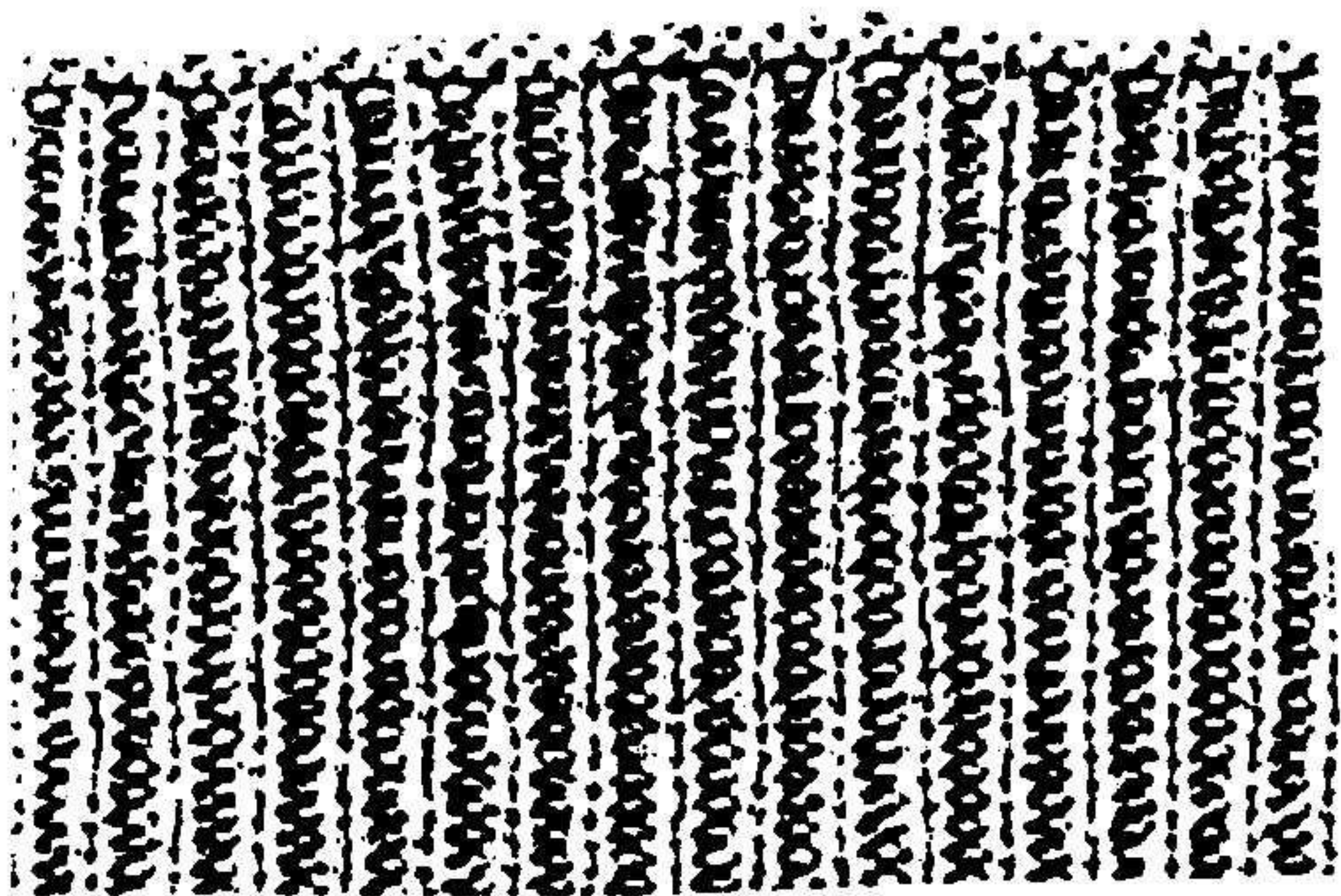

Выключите подачу напряжения на машине.

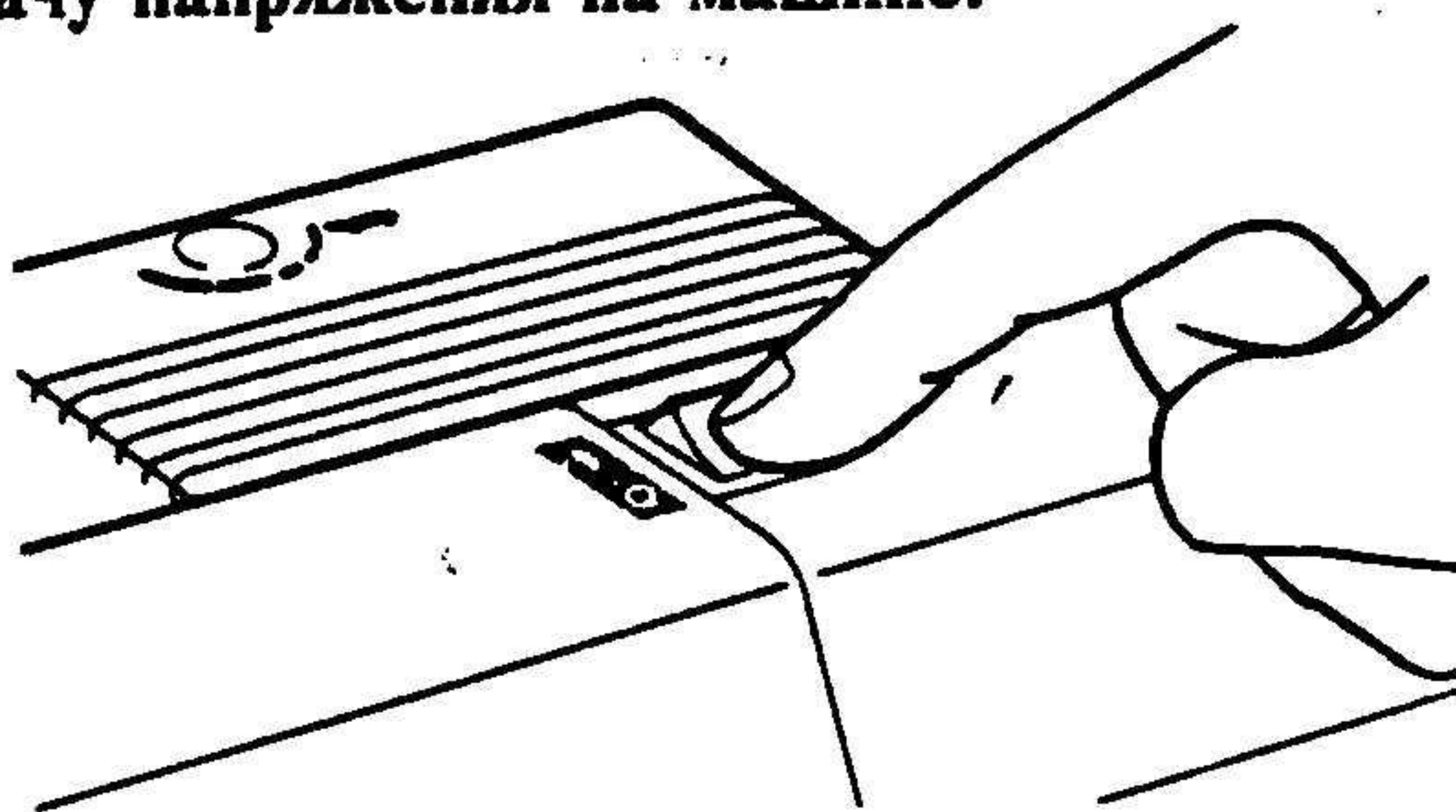

Проверьте, что напряжение на машине вы-

**ключено. Если оно не выключено, каретка
будет вязать рисунок. Если отключено -
будет набирать первый ряд.**

**Убедитесь, что каретка расположена
с правой стороны фонтуры. (Набор
ряда она делает только справа налево).**

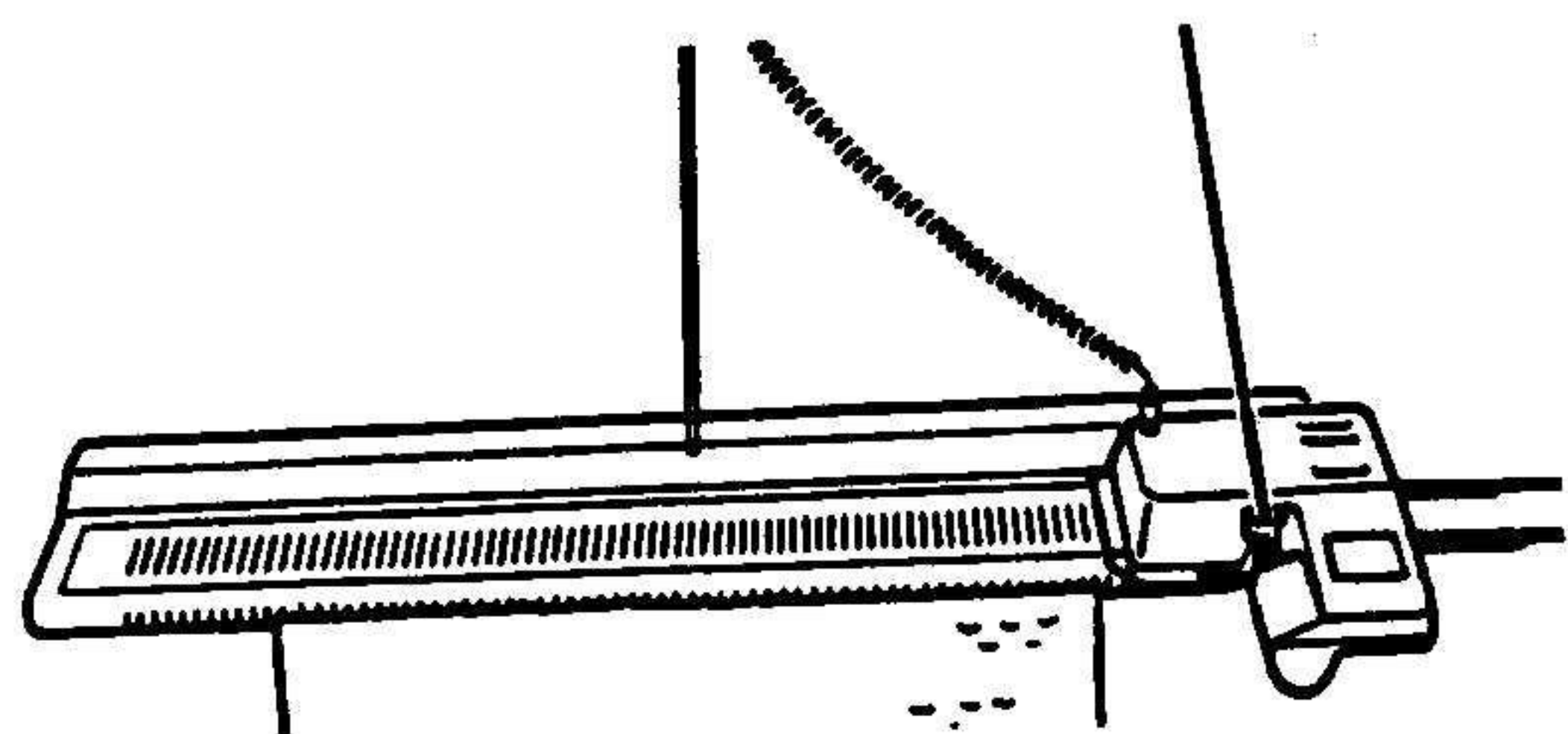

_2ЗАКРЫТИЕ ПЕТЕЛЬ

**Навесьте петлю на отбойный
зуб, потянув нитку.**

**Когда делает набор первого ряда,
выньте ограничители.**

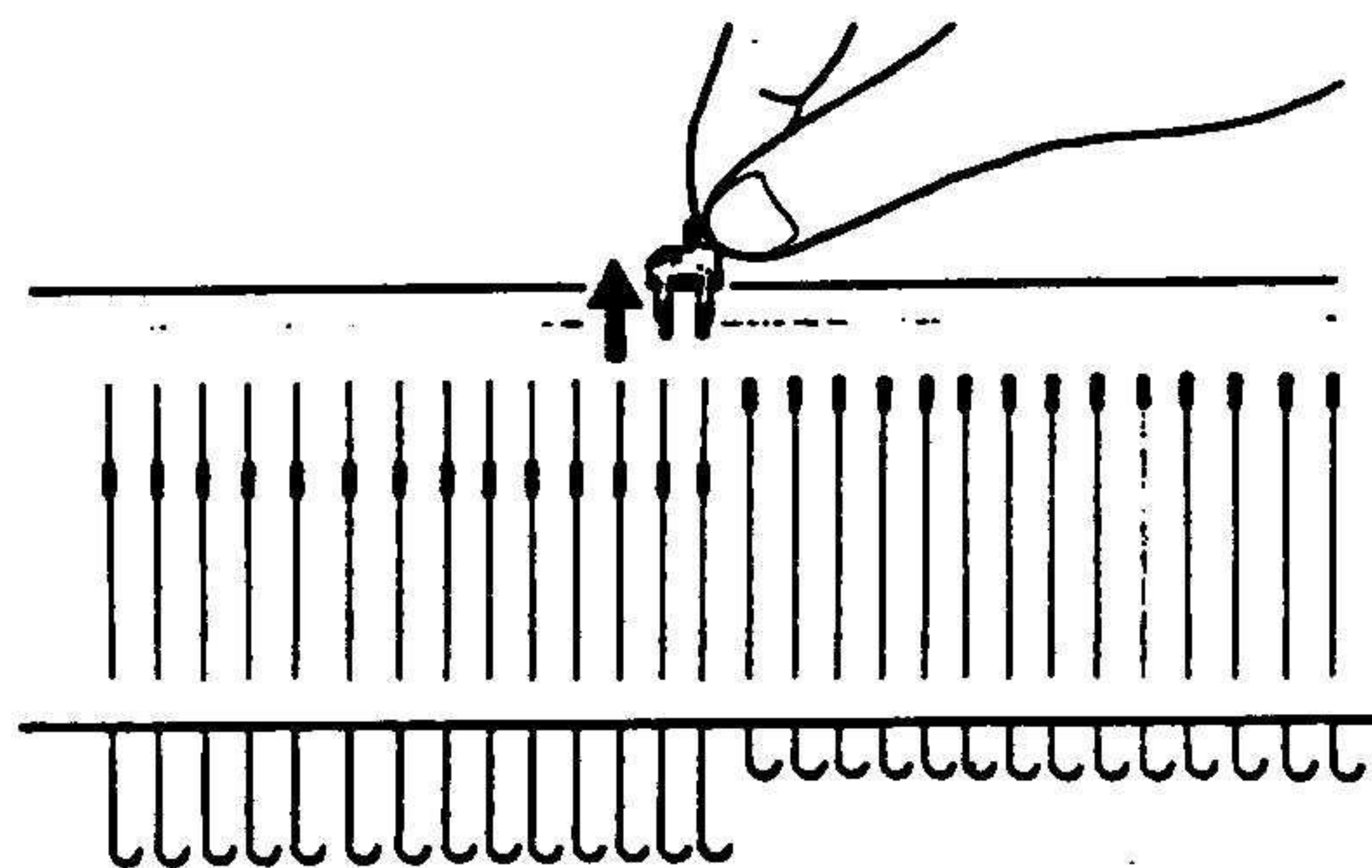

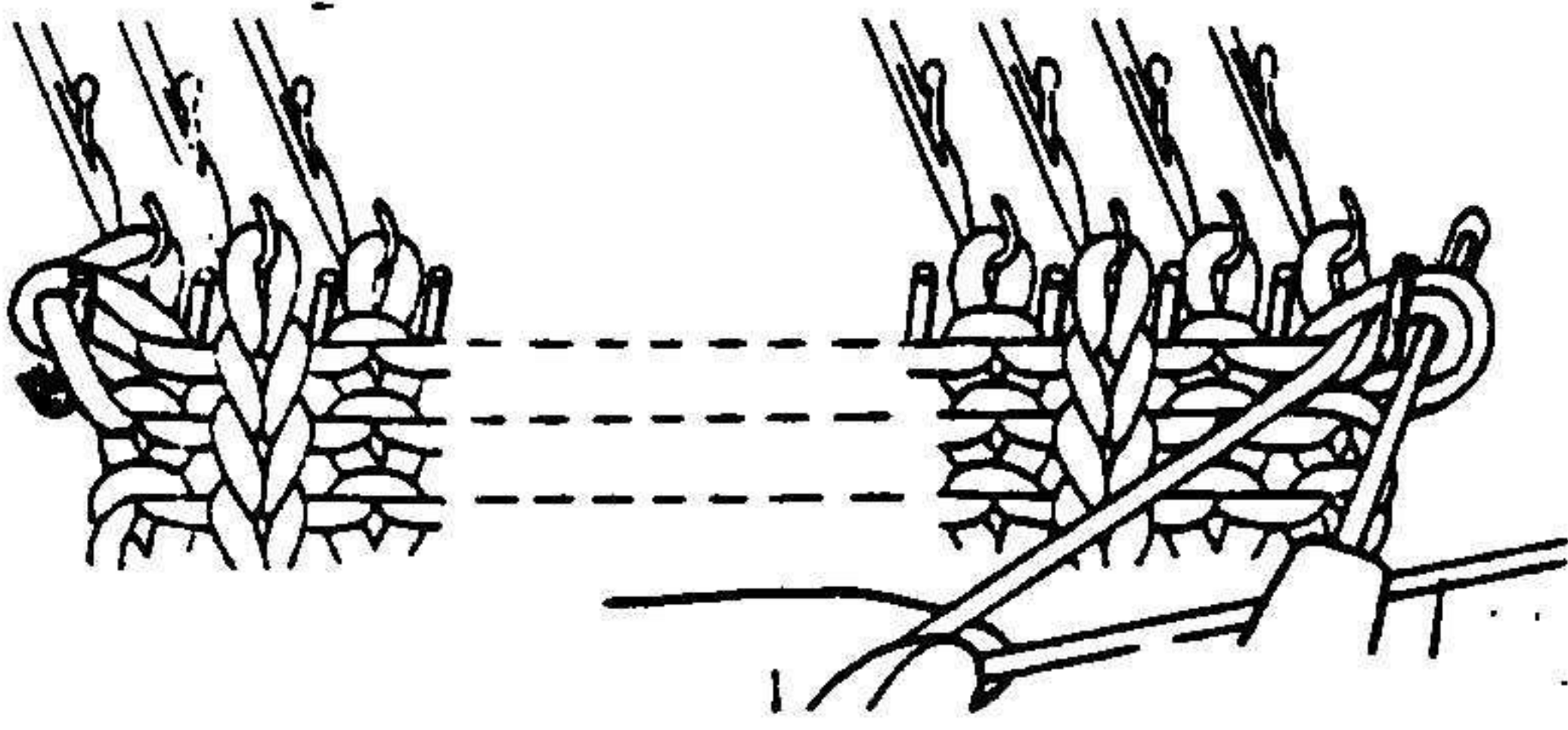

1. Подцепите нижние петли с обеих сторон и подвесьте их на отбойные зубья, как показано на рисунке. (Это предотвратит

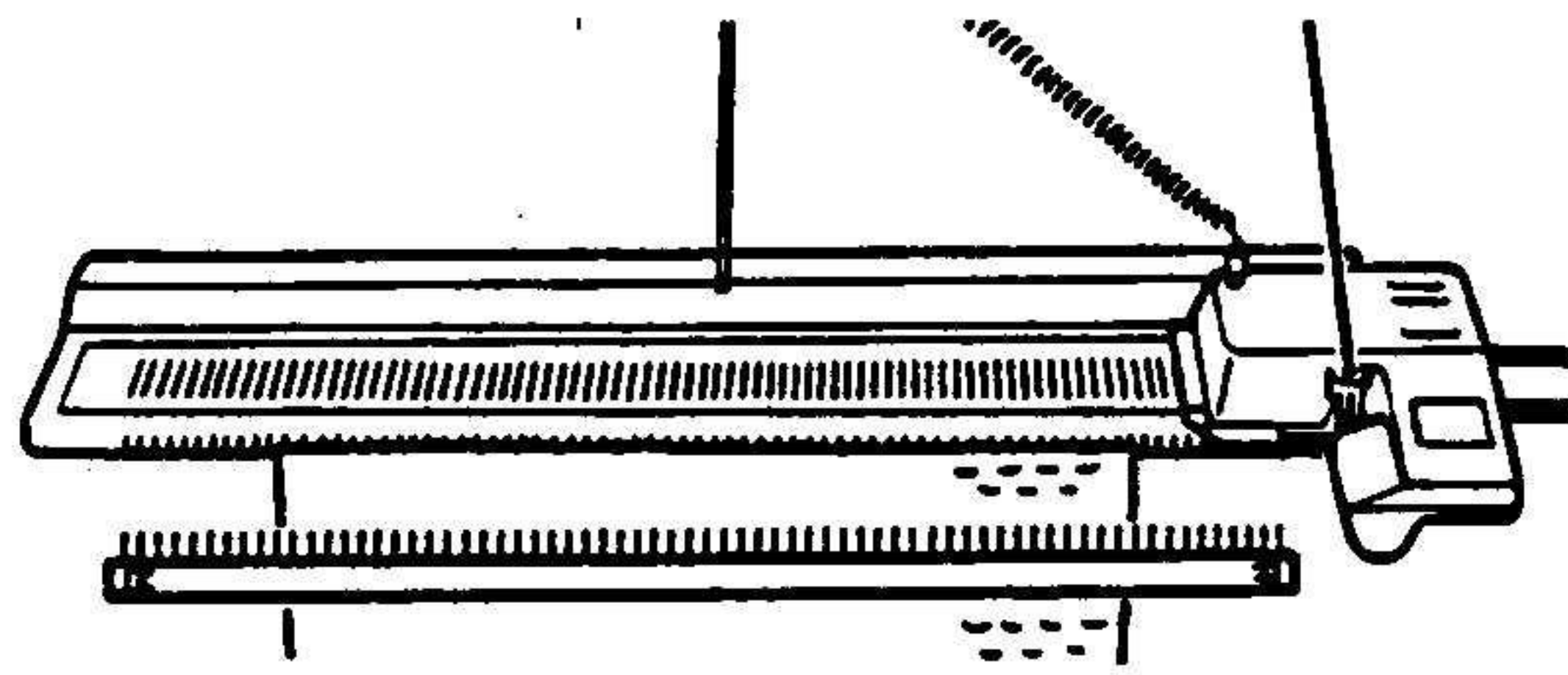

Повесьте гребенку на расстоянии 5 см от отбойных зубьев. (снимите грузики-цапки).

вязаное полотно от сворачивания при закрывании петель).

Установите диск натяжения тот же, что натяжение на машине

3. Установите рычаг, как показано на рис.

4. Установите счетчик рядов на 001.

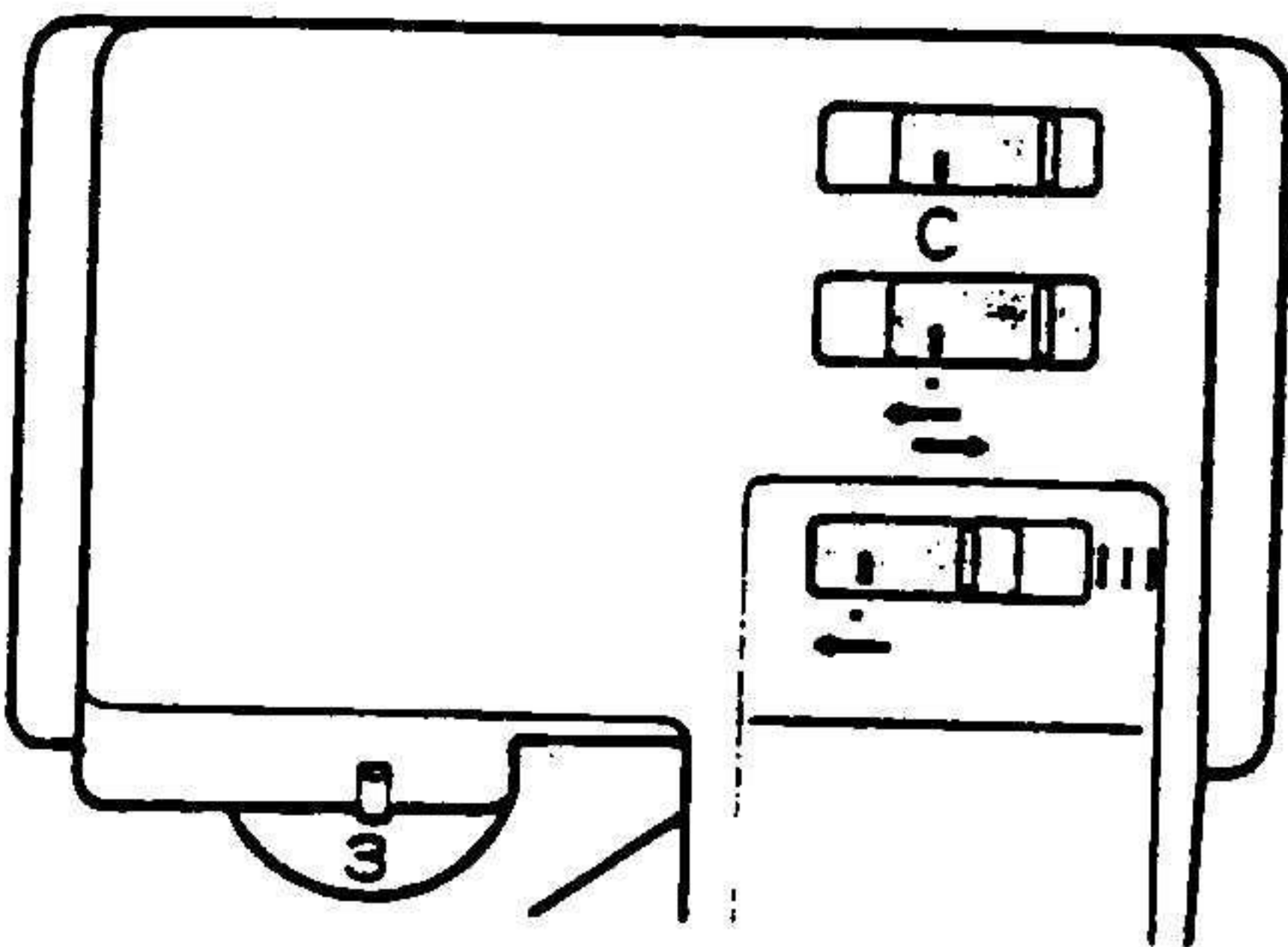

Когда каретка провяжет последнюю петлю, нажмите кнопку "стоп".

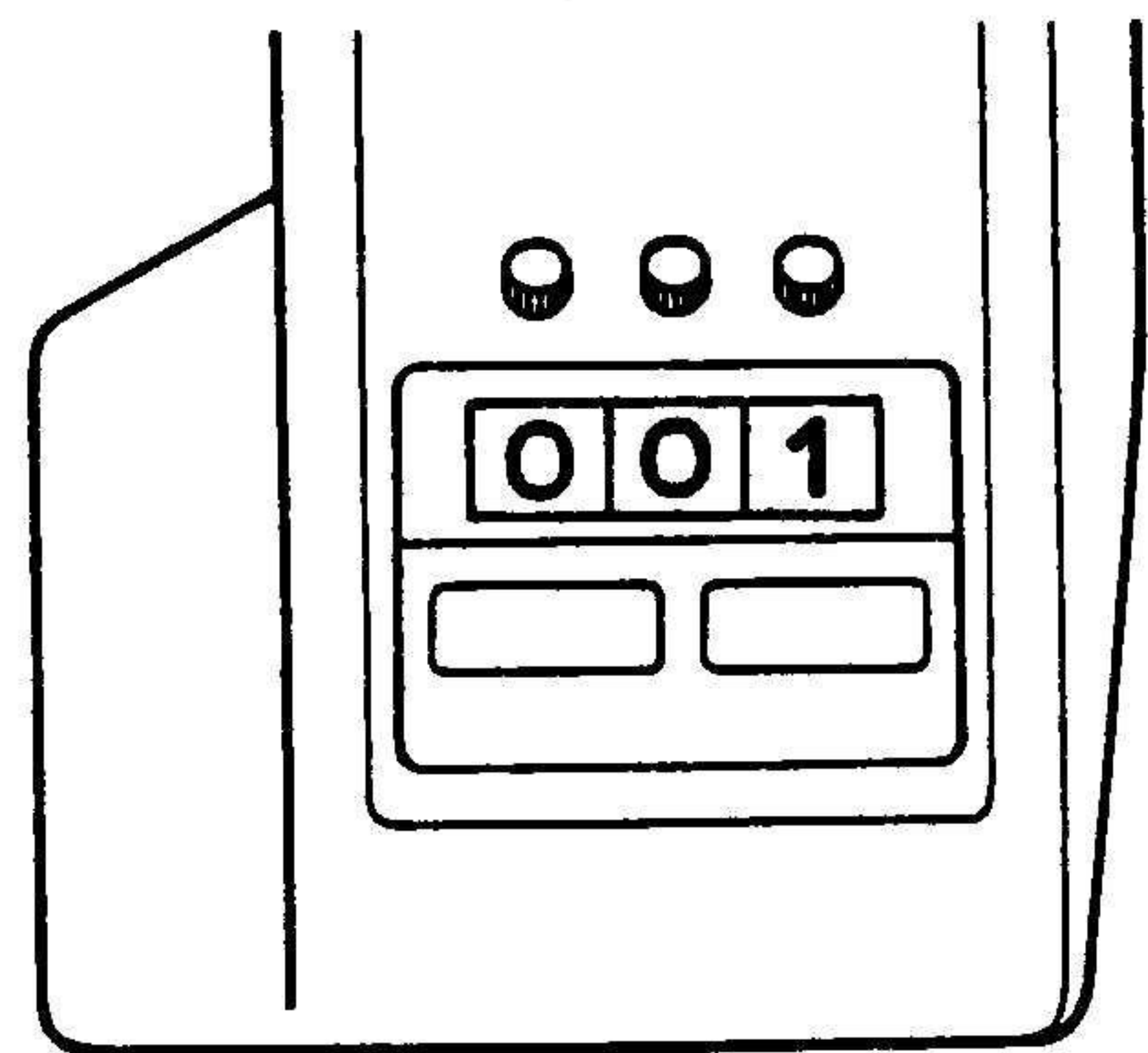

5. Убедитесь, что пряжа заправлена в нитенаправитель и нажмите на кнопку "старт".

6. Нажмите кнопку "стоп" после того, как каретка закроет последнюю петлю.

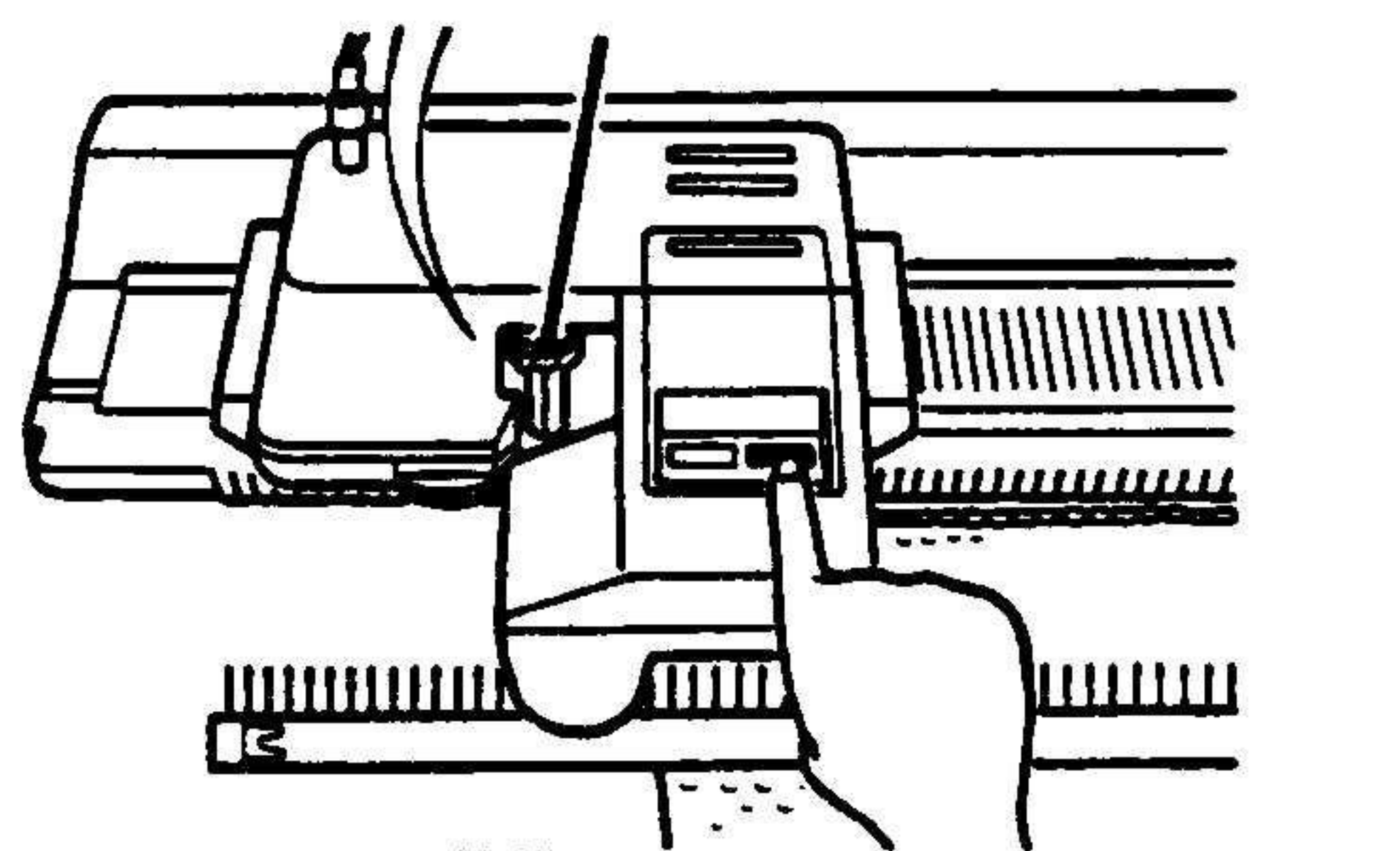
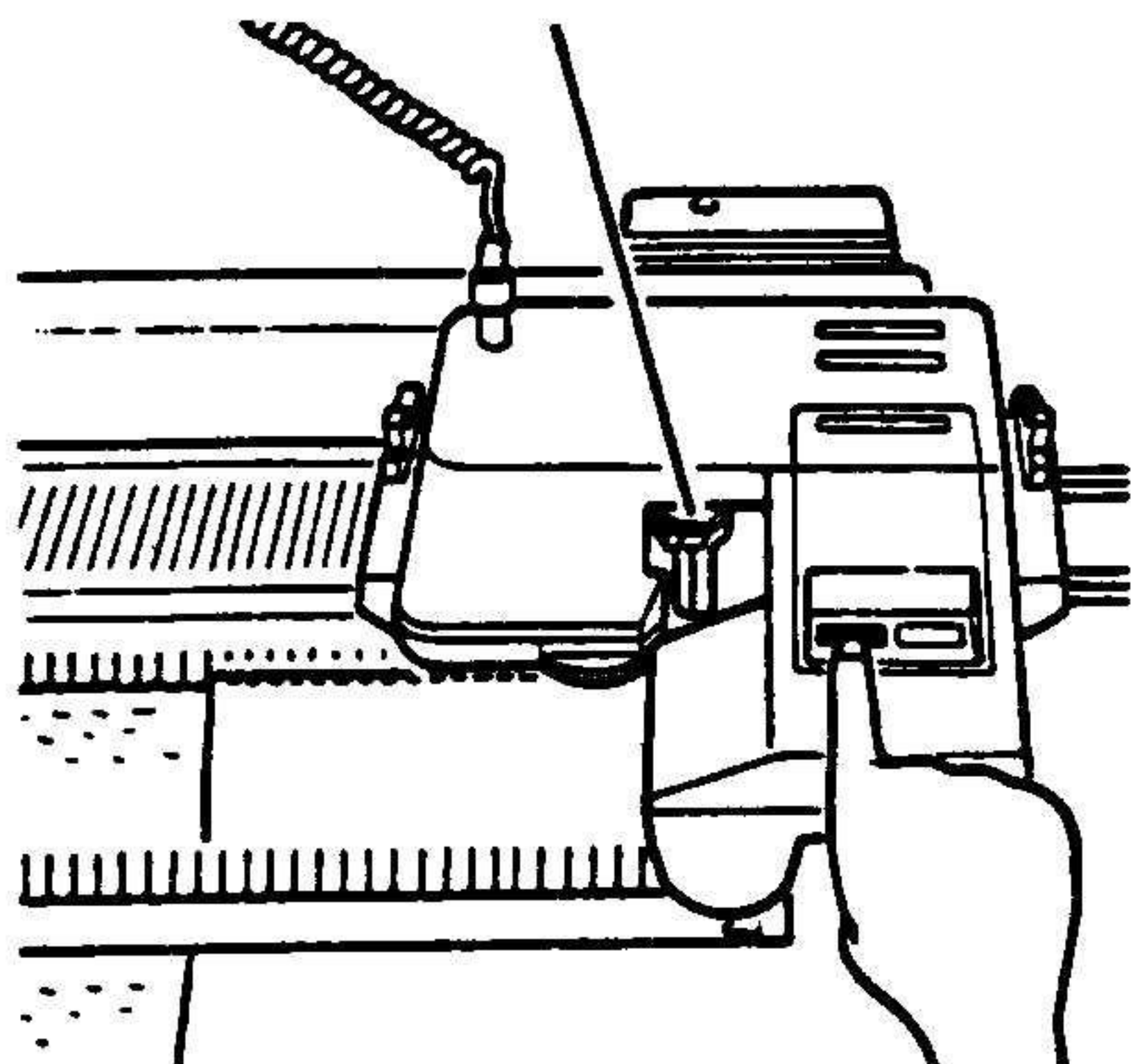

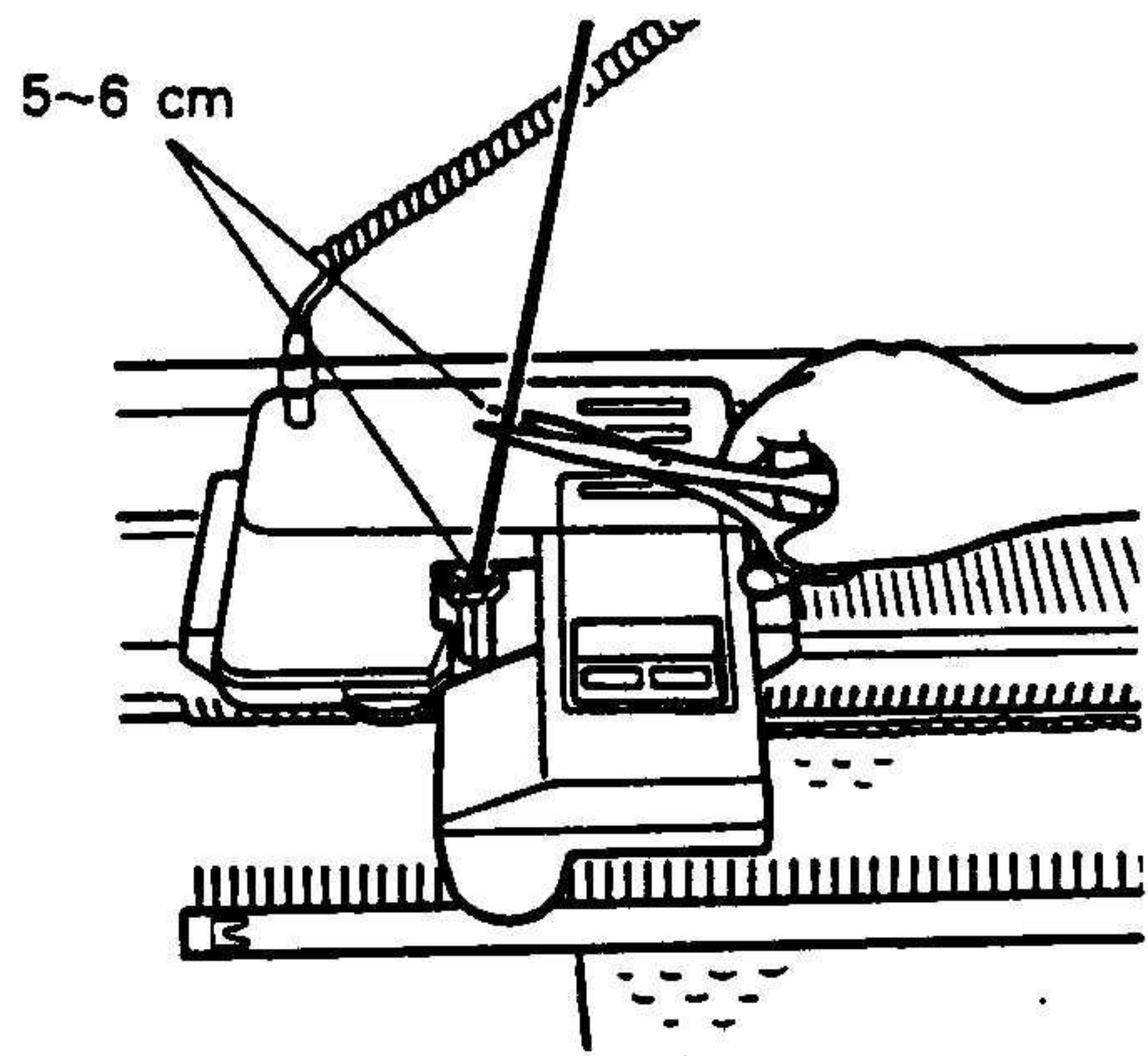

7. Обрежьте пряжу.

8. снимите образец с машины.

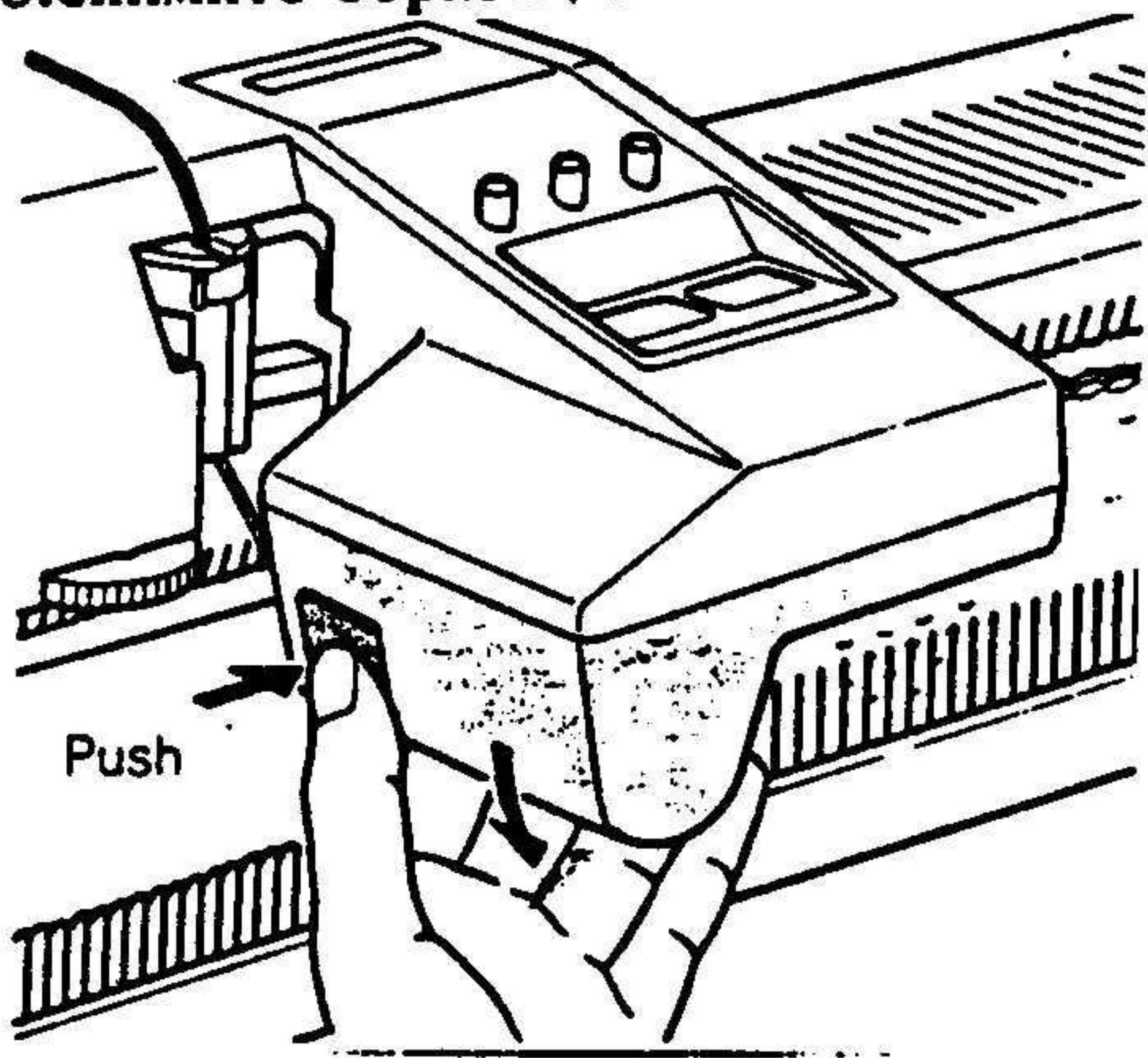

(1) Нажмите кнопку на крышке и откройте крышку

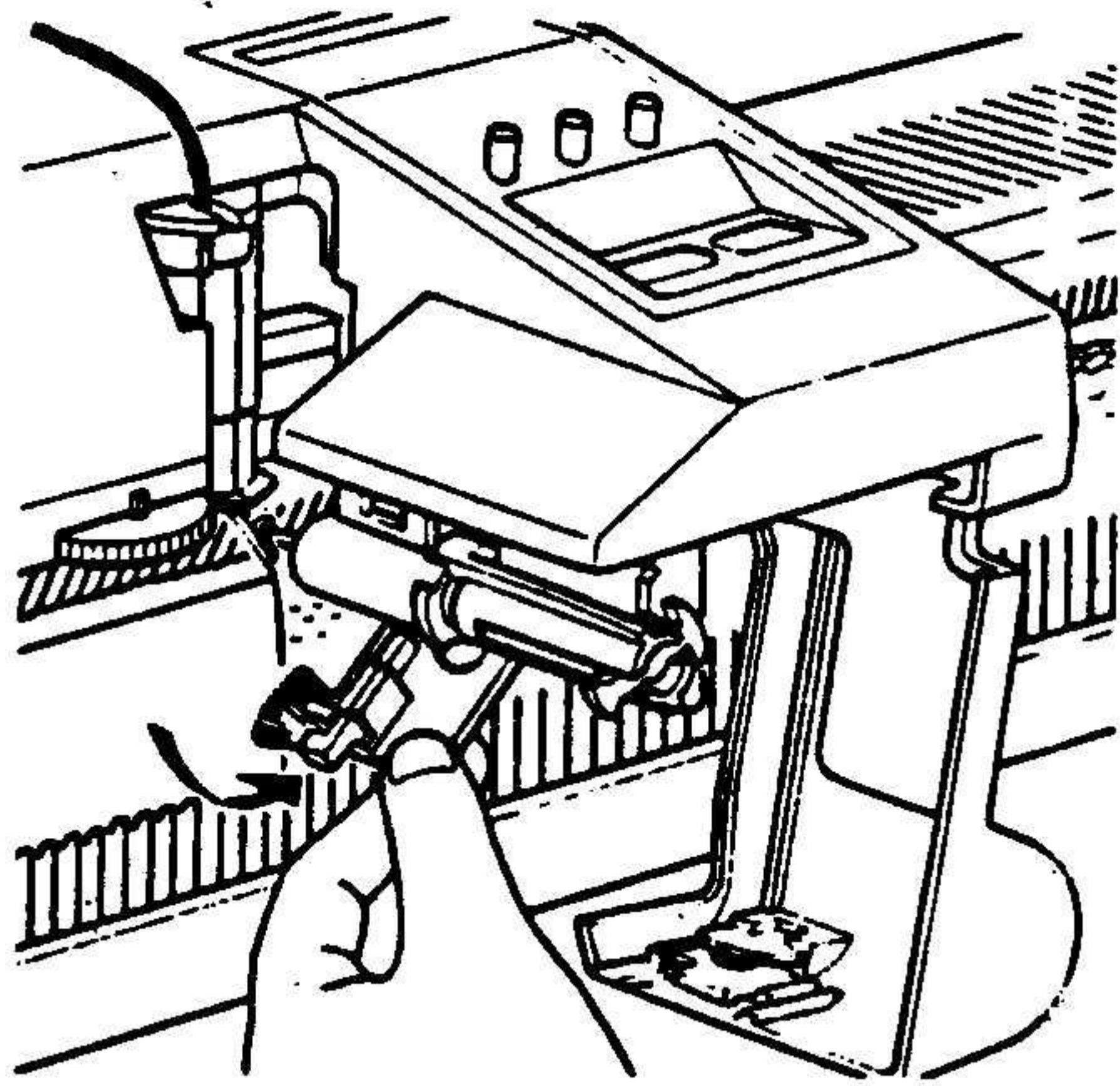

(2) Оттяните вниз пластину-грузило.

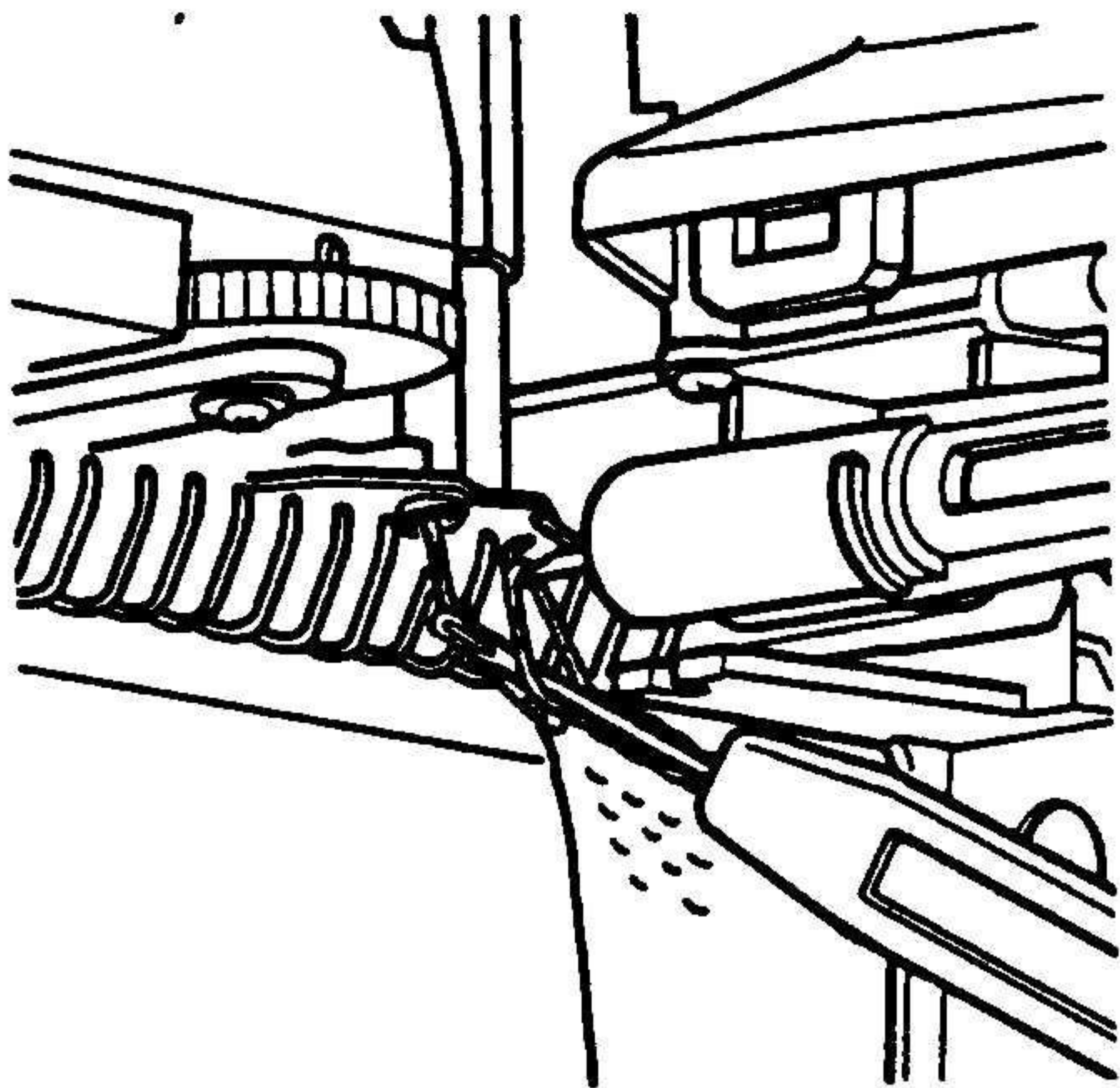

(3) Введите трансферную иглу в петлю на игле каретки и вытяните нитку.

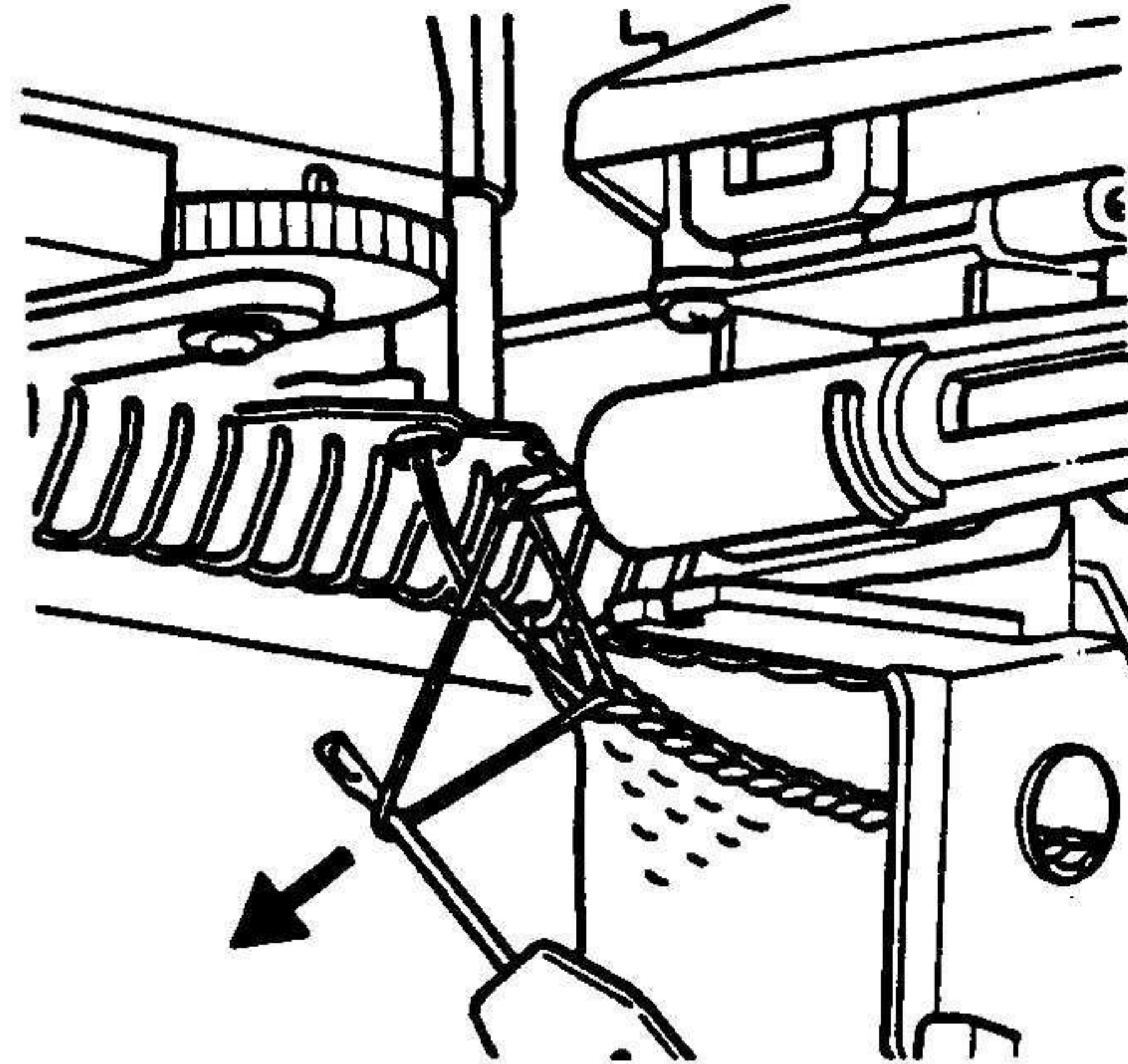

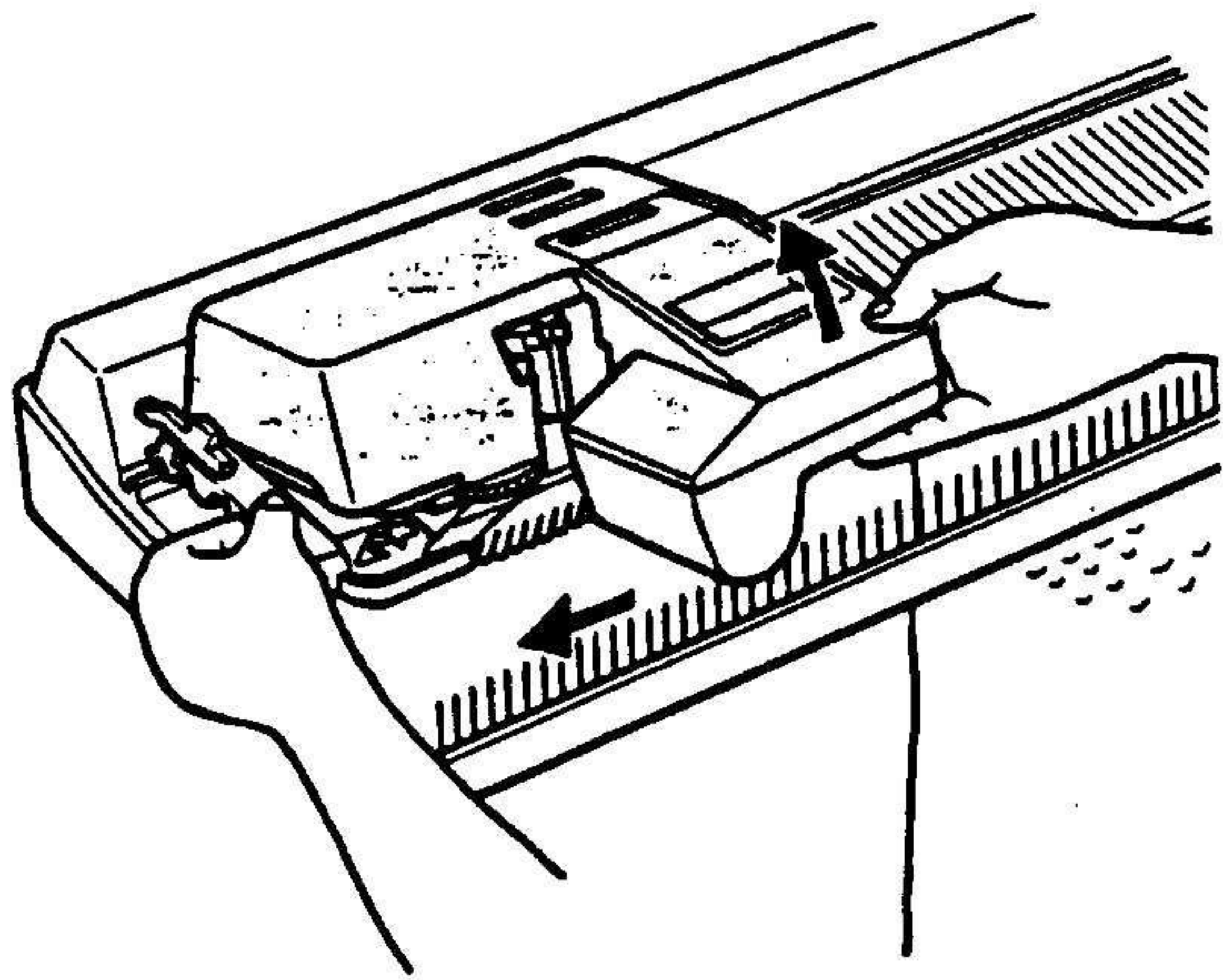

(4) Закройте крышку и сдвиньте каретку влево, приподняв переднюю часть каретки.

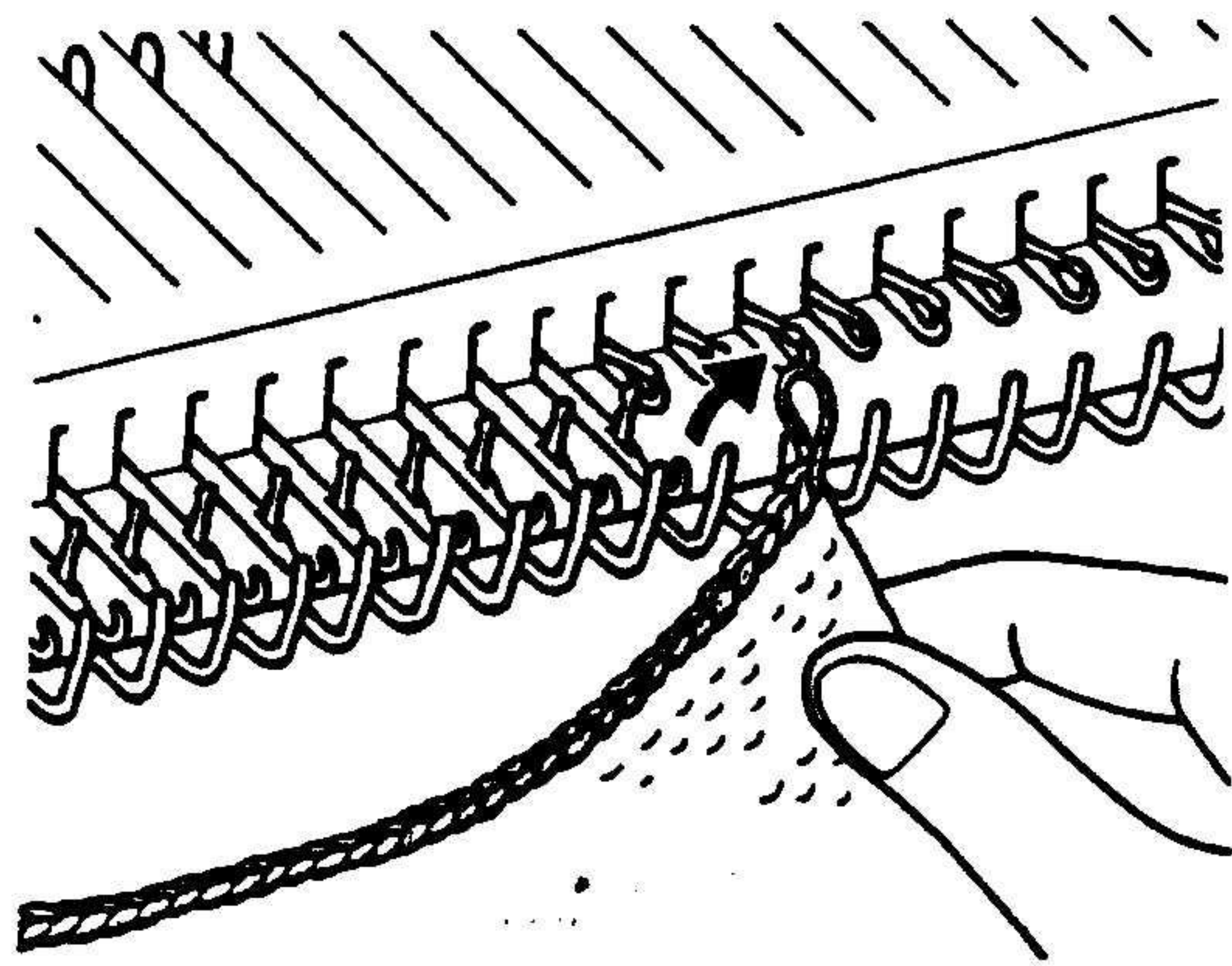

(5) Снимите гребенку и снимите обе крайних петли с отбойных зубьев.

КОГДА ВЫ ХОТИТЕ СДЕЛАТЬ СВОБОДНОЕ ЗАКРЫТИЕ ПЕТЕЛЬ

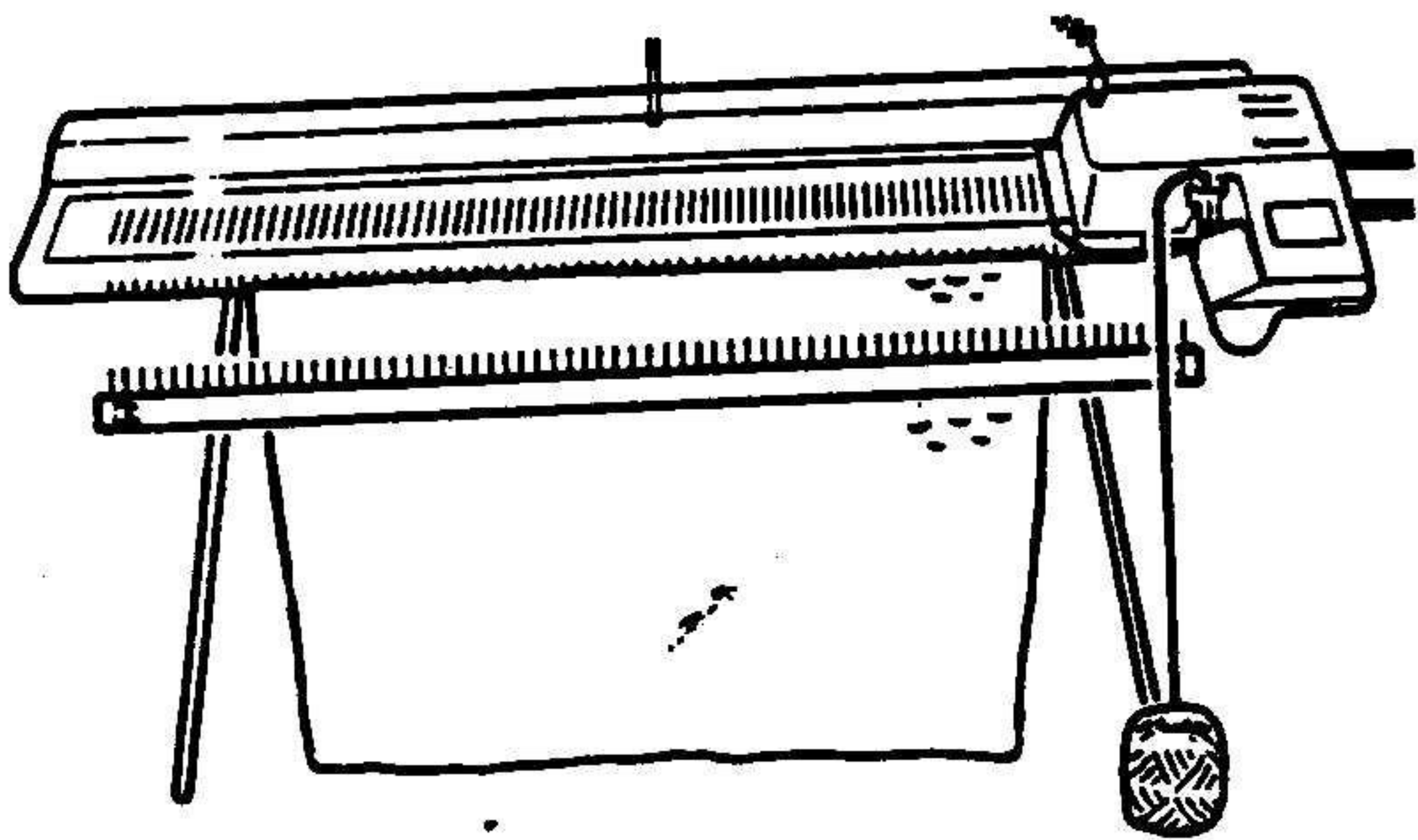

1. Выньте нить из секции натяжения и расположите ее возле ног. Смотрите стр.8 и нажмите рычаг А сенсора назад.

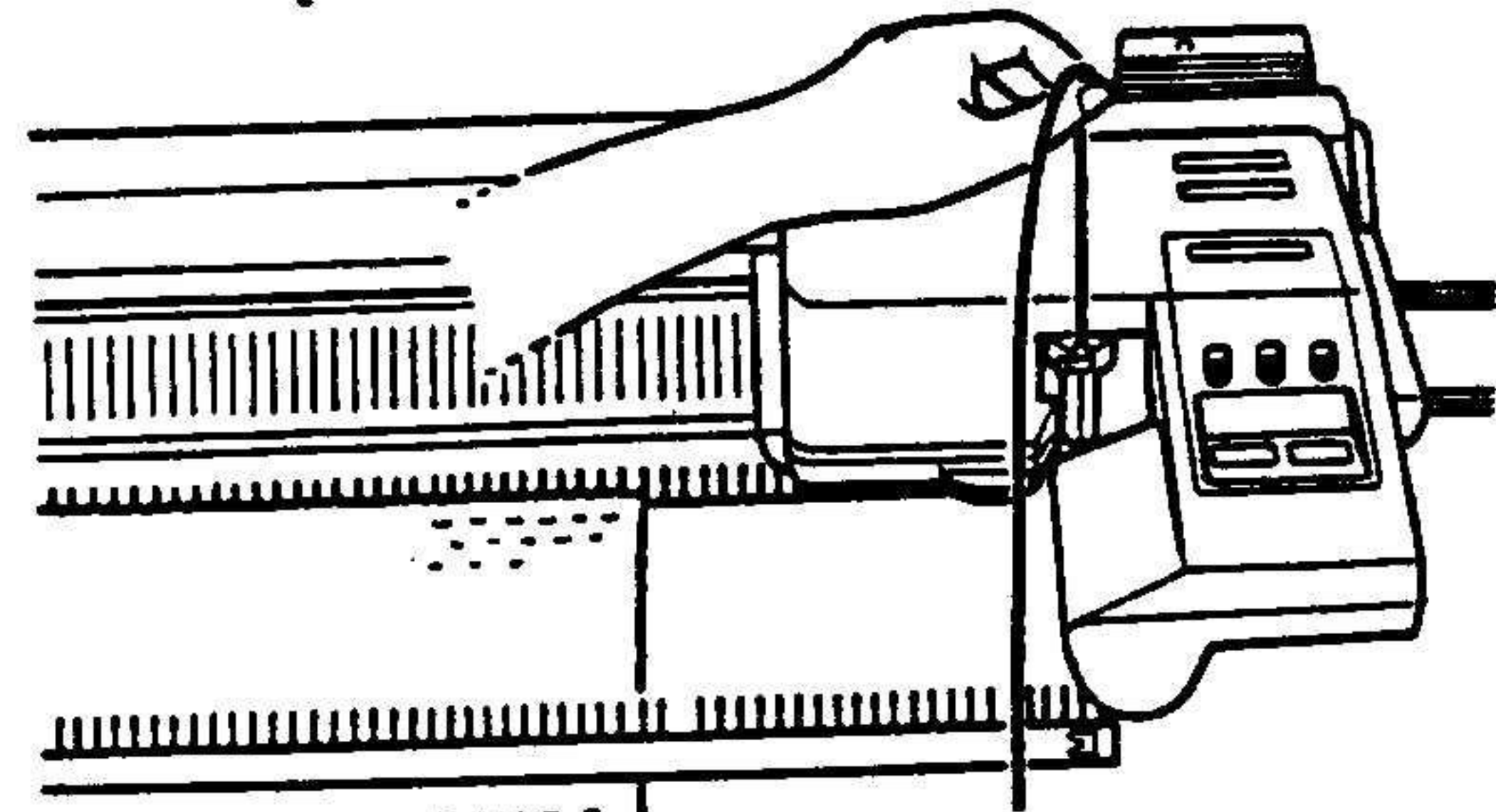

2. Нажмите кнопку "старт" и легко протяните пряжу.

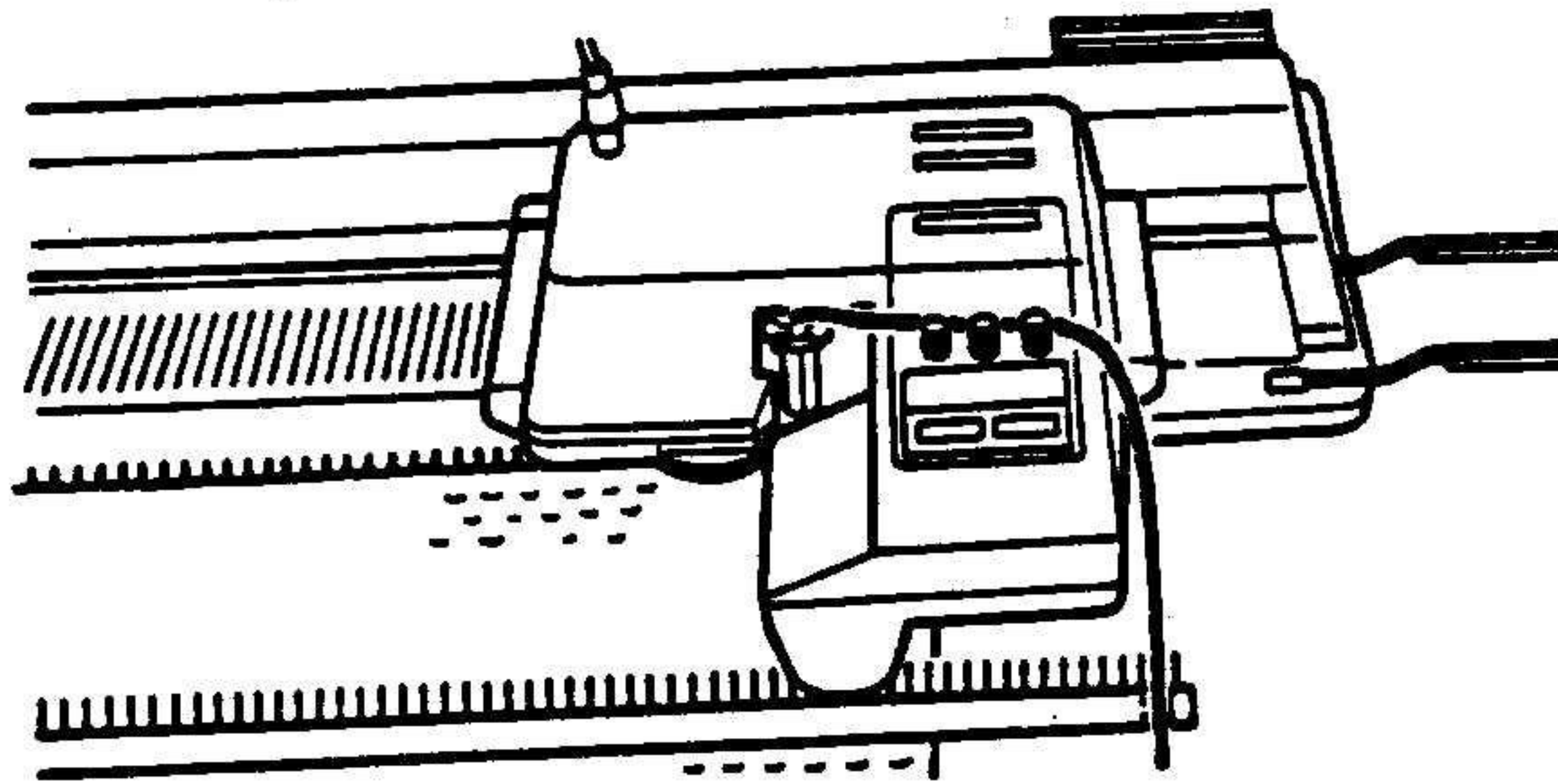

3. После нескольких закрытых петель, расположите пряжу за кнопками счетчиков рядов.

ОСНОВА ТЕХНИКИ ВЫПОЛНЕНИЯ ВЯЗАНИЯ

ПРИБАВКИ/УБАВКИ

ПРИБАВКИ/УБАВКИ ОДНОЙ ПЕТЛИ

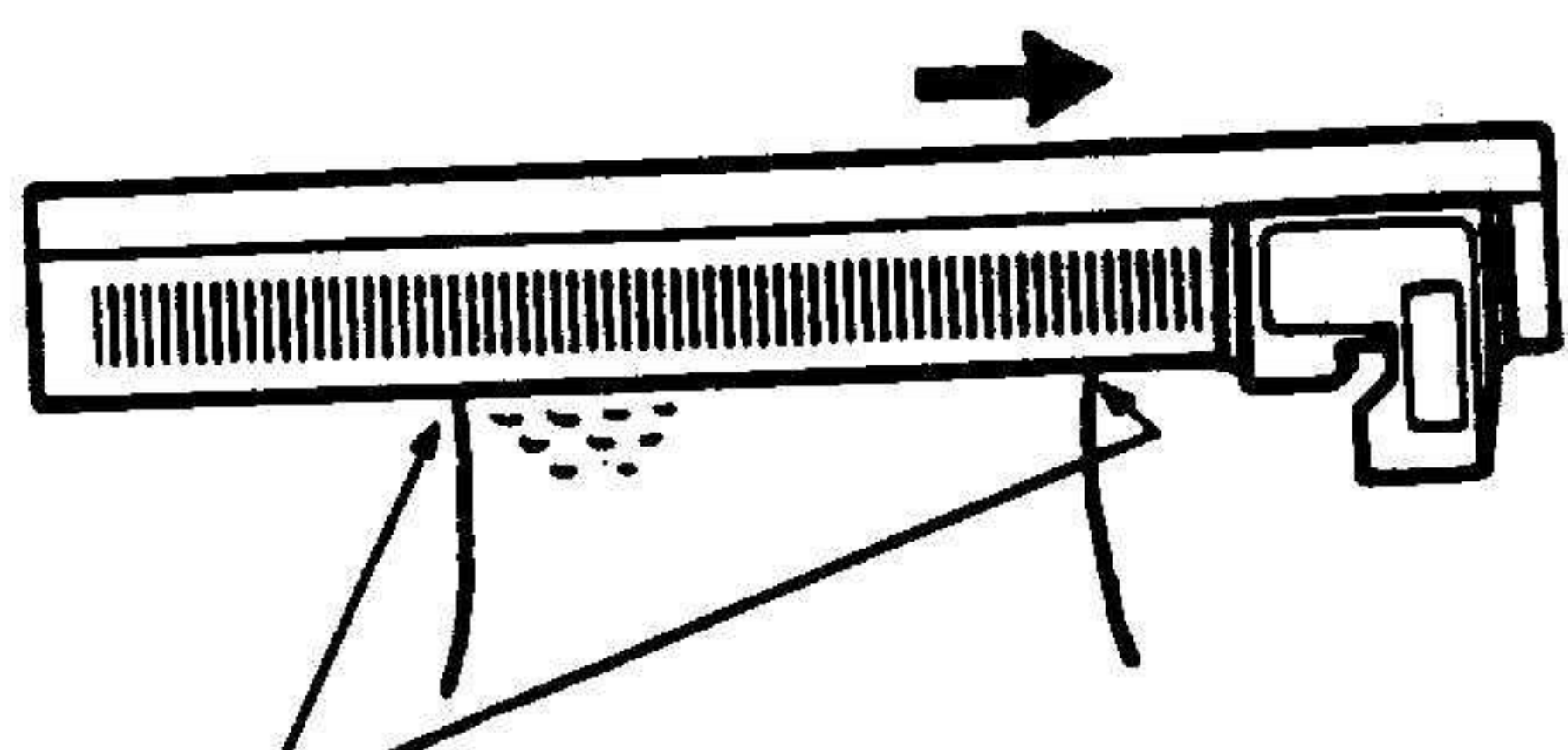

Если вы делаете убавки или прибавки, ставьте ограничитель.

Вы можете прибавить или убавить по петле с обеих сторон вязания

ПРИБАВКИ

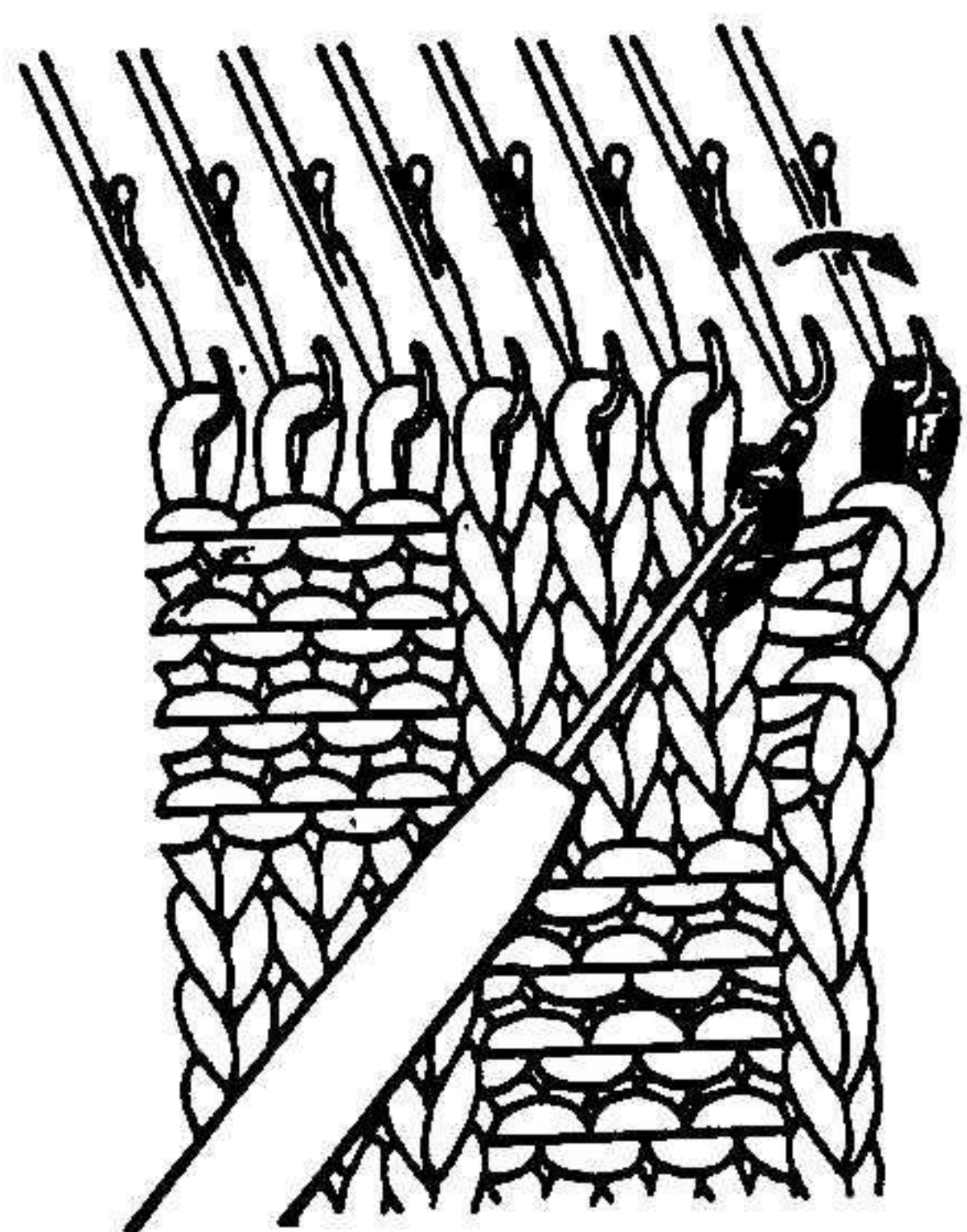

1. Перенесите крайнюю петлю на следующую свободную иглу. Затем введите деккер в дугу петли предыдущего ряда, как показано на рисунке.

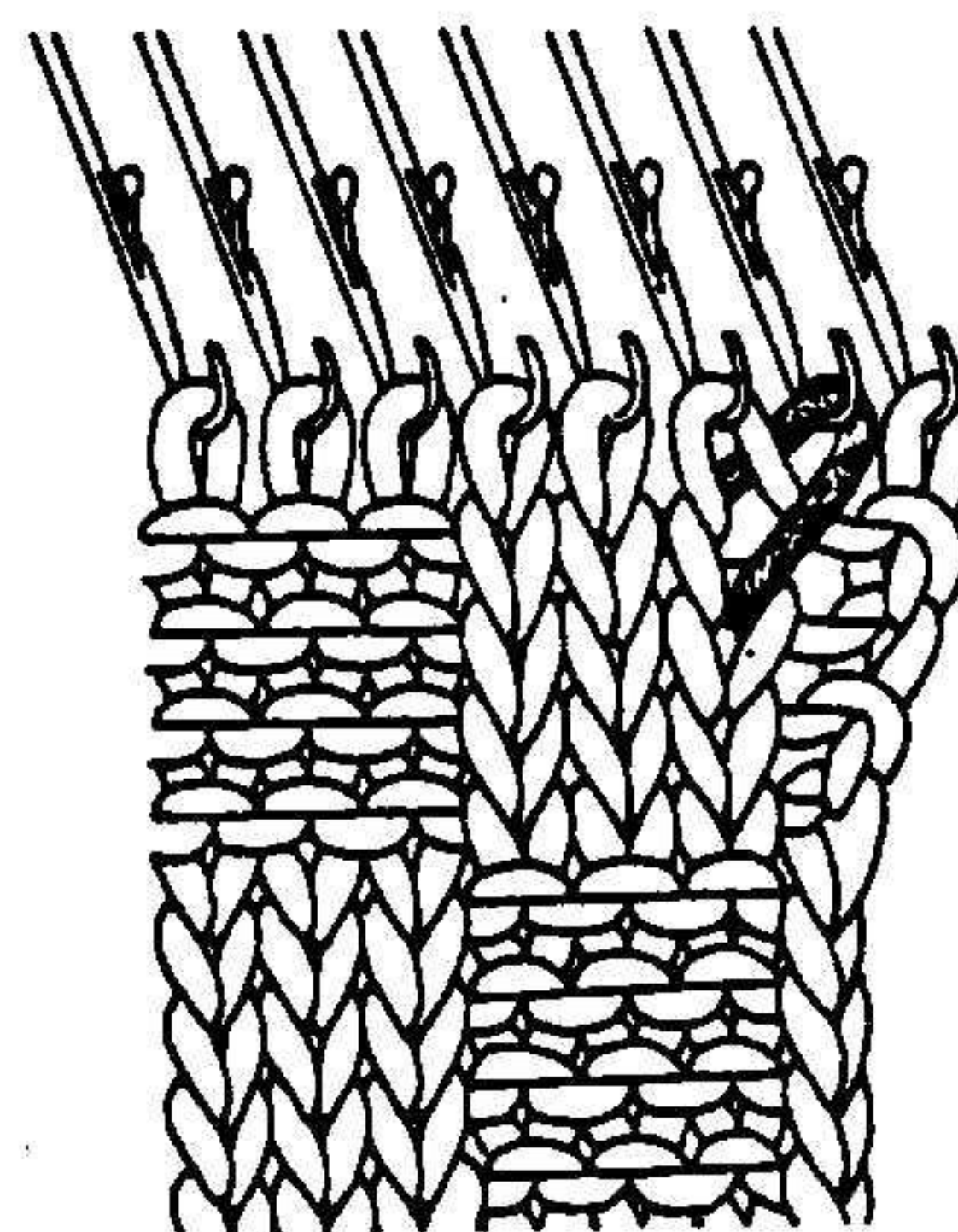

2. Зацепите петлю за свободную иглу.

УБАВКИ

1. Подцепите концы двух петель деккером.

2. Наденьте петли как показано на рисунке с обратной стороны полотна и задвиньте свободную иглу в позицию А.

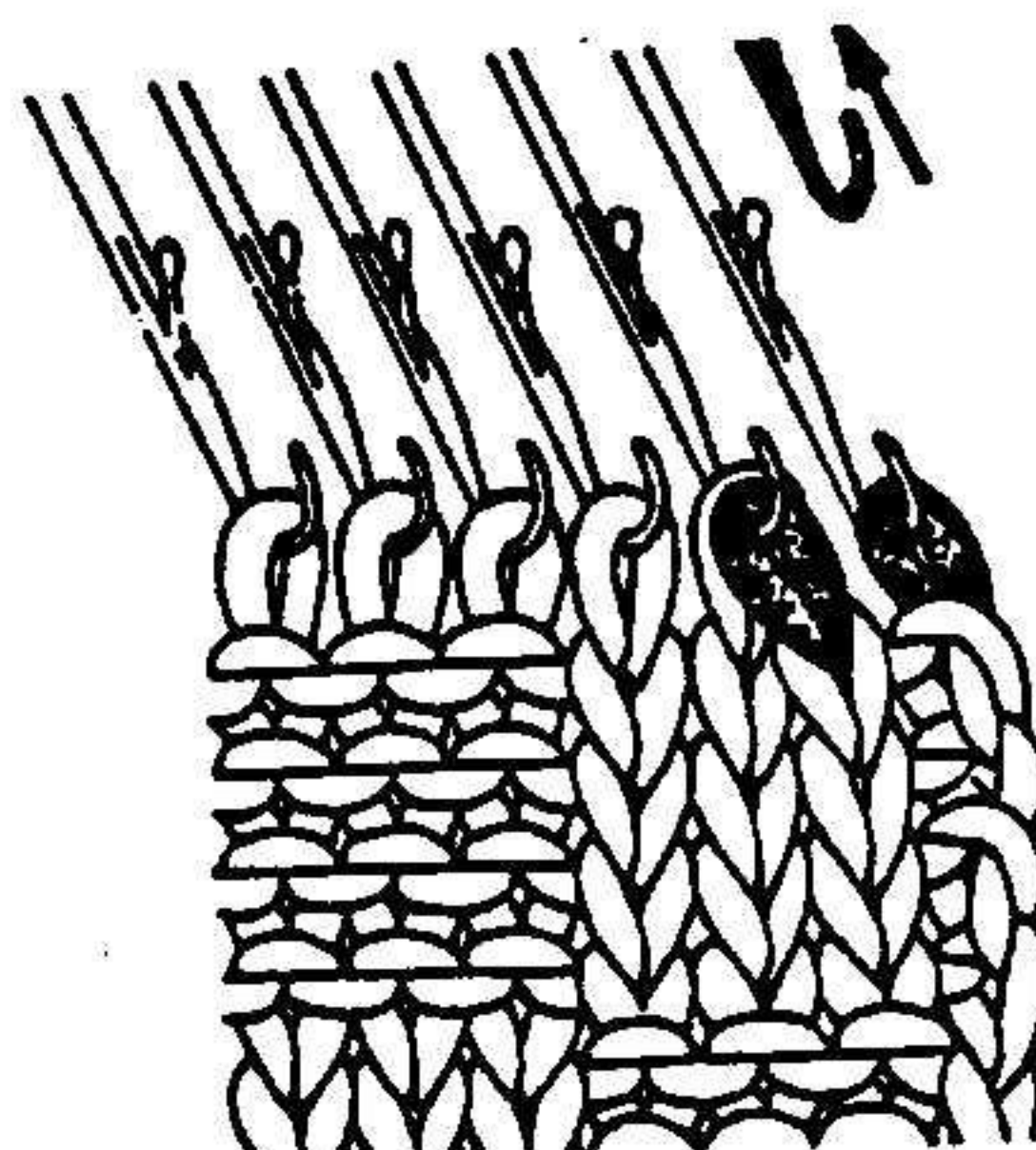
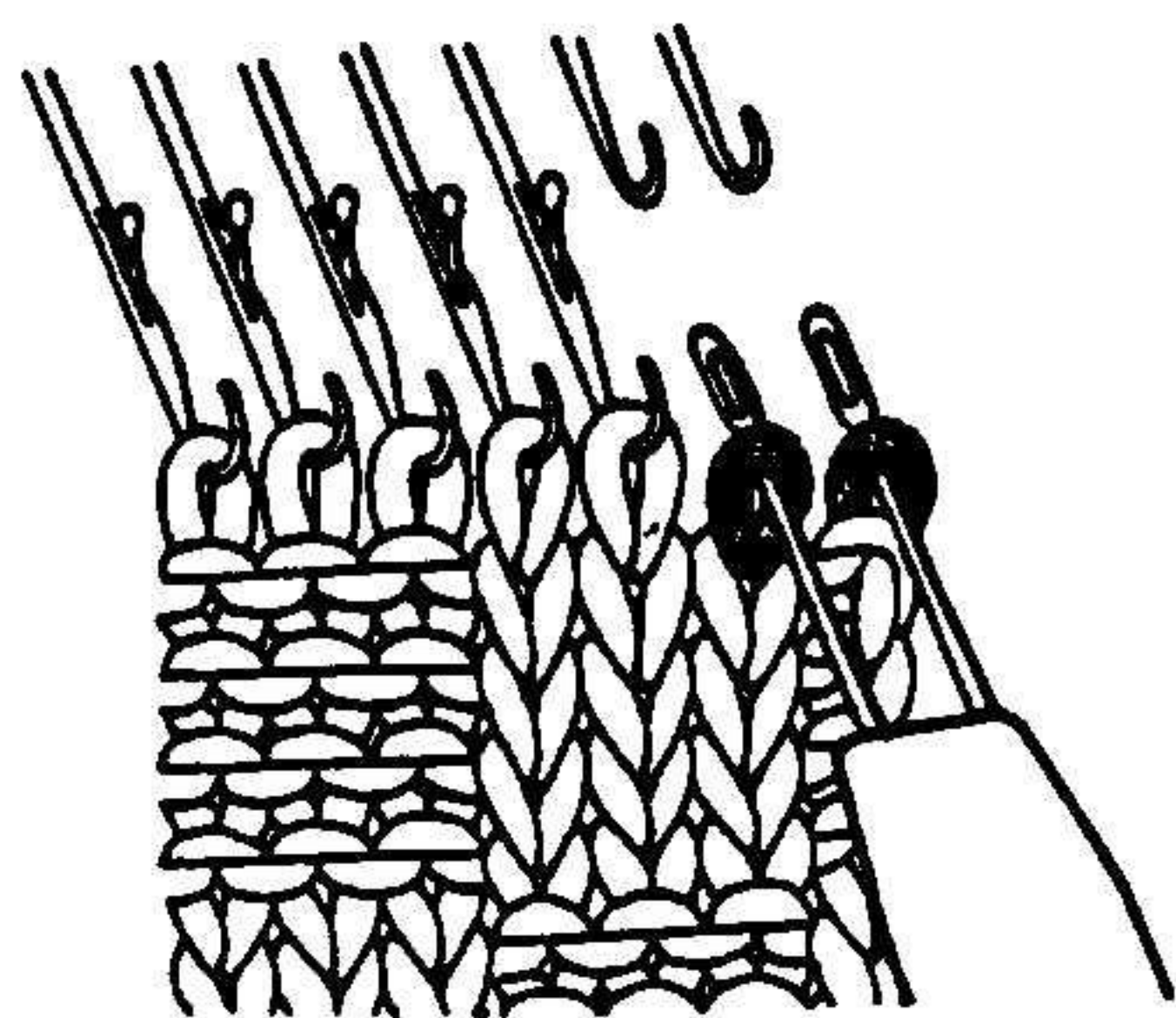

2ПРИБАВКИ/УБАВКИ НЕСКОЛЬКИХ ПЕТЕЛЬ

2Для прибавки/убавки.....

1. Во время вязания кареткой ряда, в котором вы желаете сделать убавки, переключите рычаг автоповорота на символ " "

2. Когда каретка нажмёт клавишу СТОП.

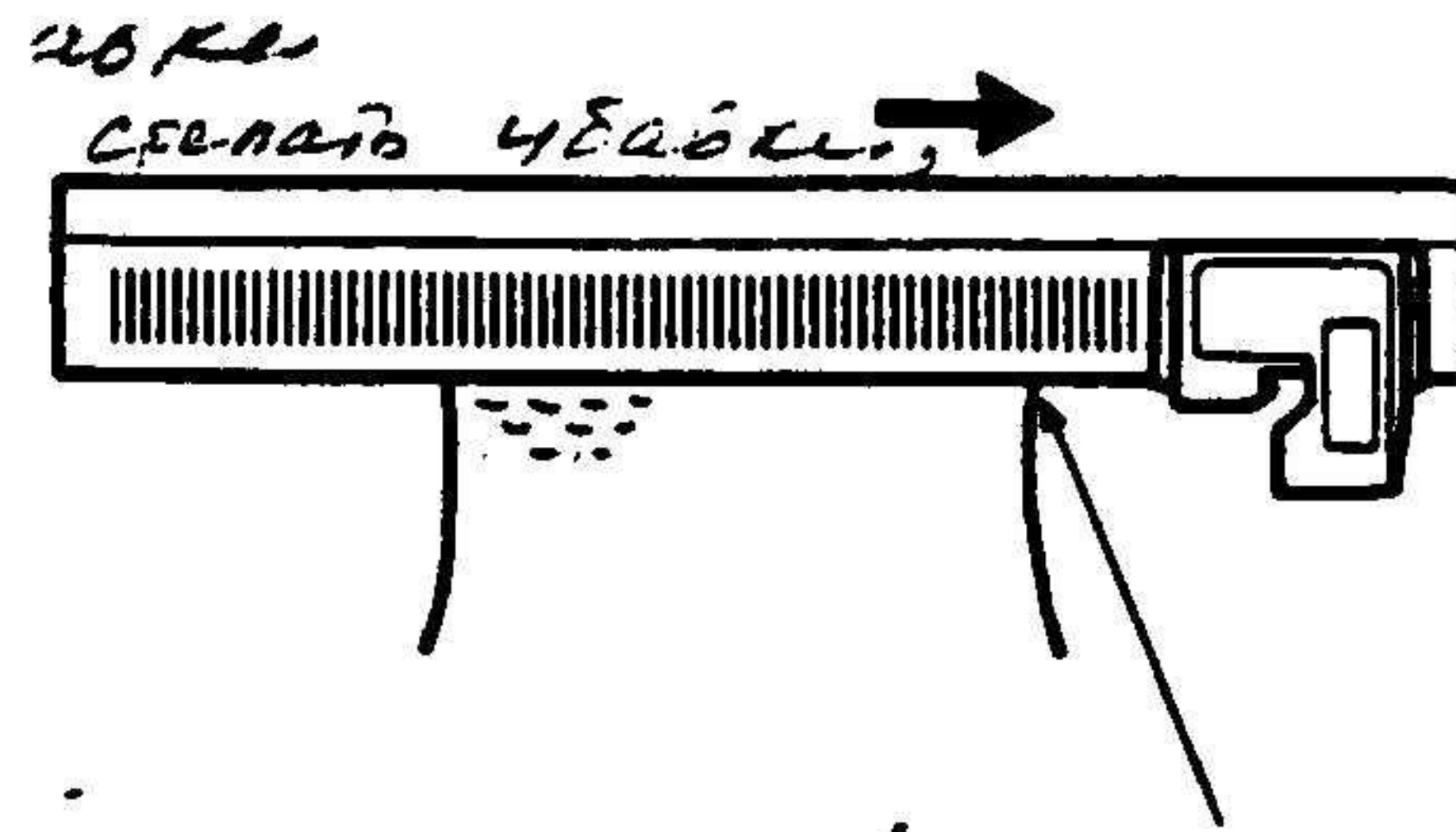

2Вязание следующего ряда.....

1. Прибавьте или убавьте. Переключите рычаг автоповорота на знак " " и установите рычаг направления каретки на правильное направление.

Вы можете делать прибавки или убавки на стороне каретки.

2. Нажмите кнопку СТАРТ.

2ПРИБАВКИ

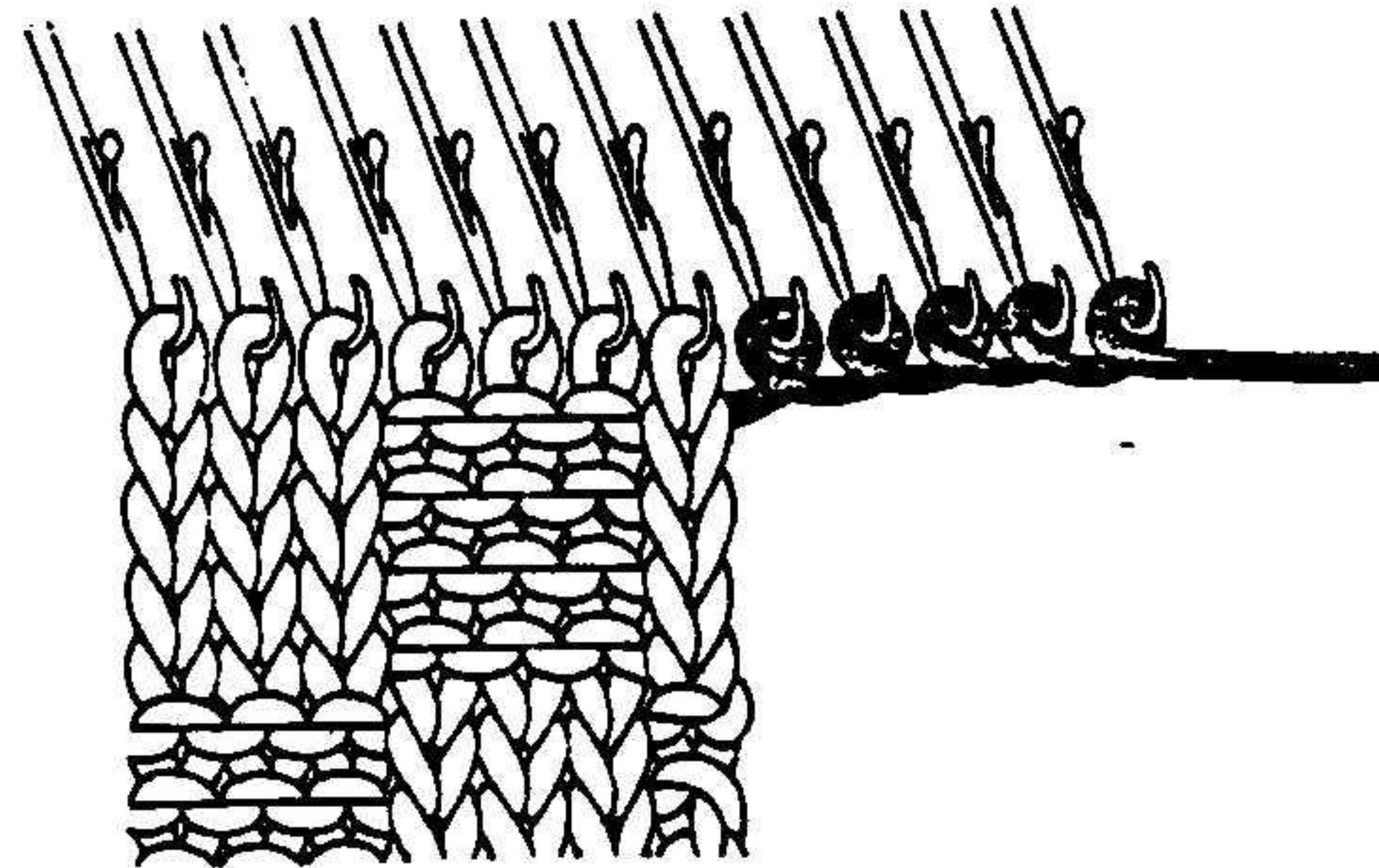
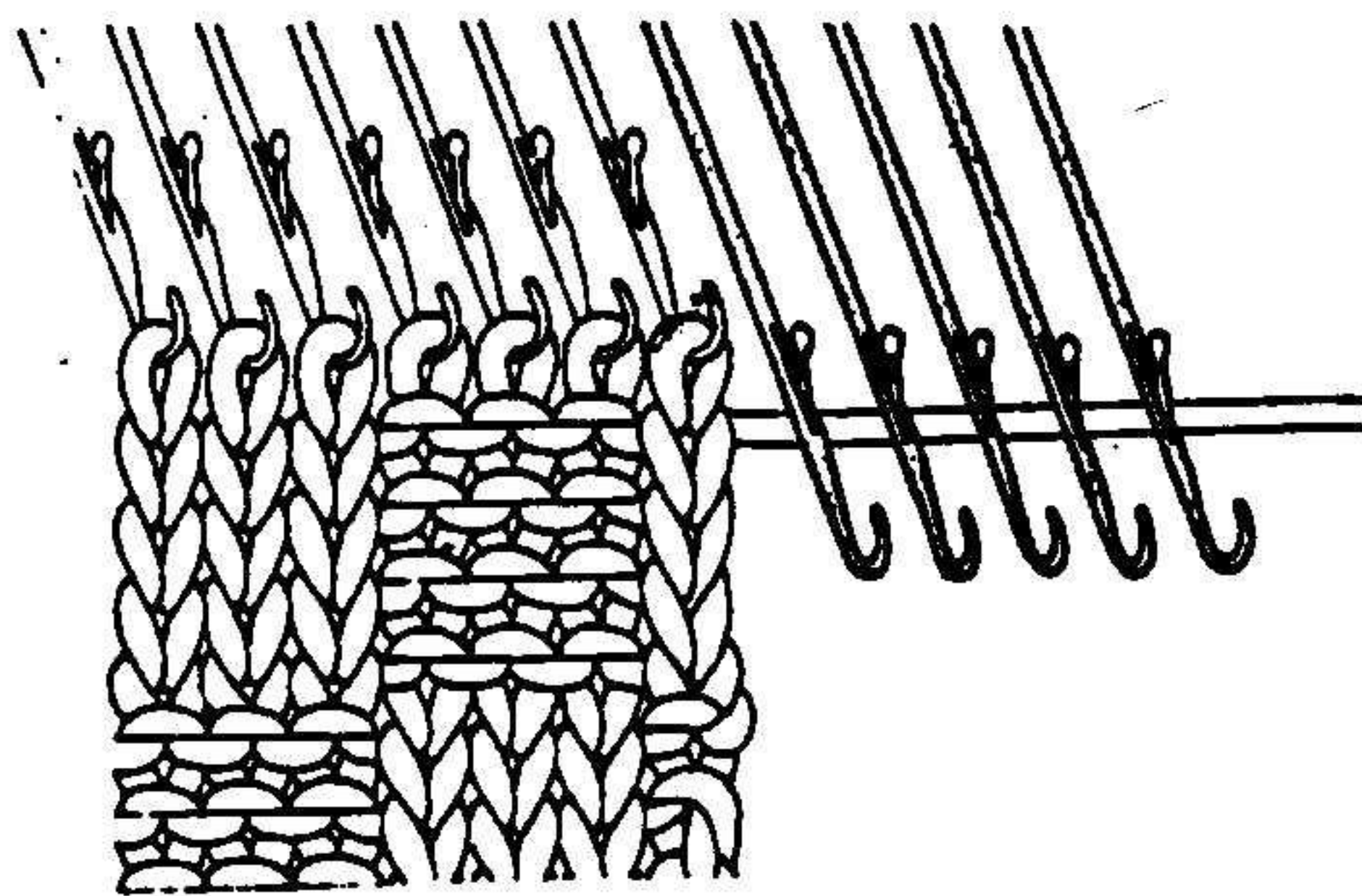

1. Переведите вперед в позицию D те иглы, на которые будут сделаны прибавки и откройте язычки.

2. Обкрутить крючки и привести иглы в положение В.

Навесьте груз на внешней стороне на концы петель.

3. Подвесьте груз как показано на рисунке.

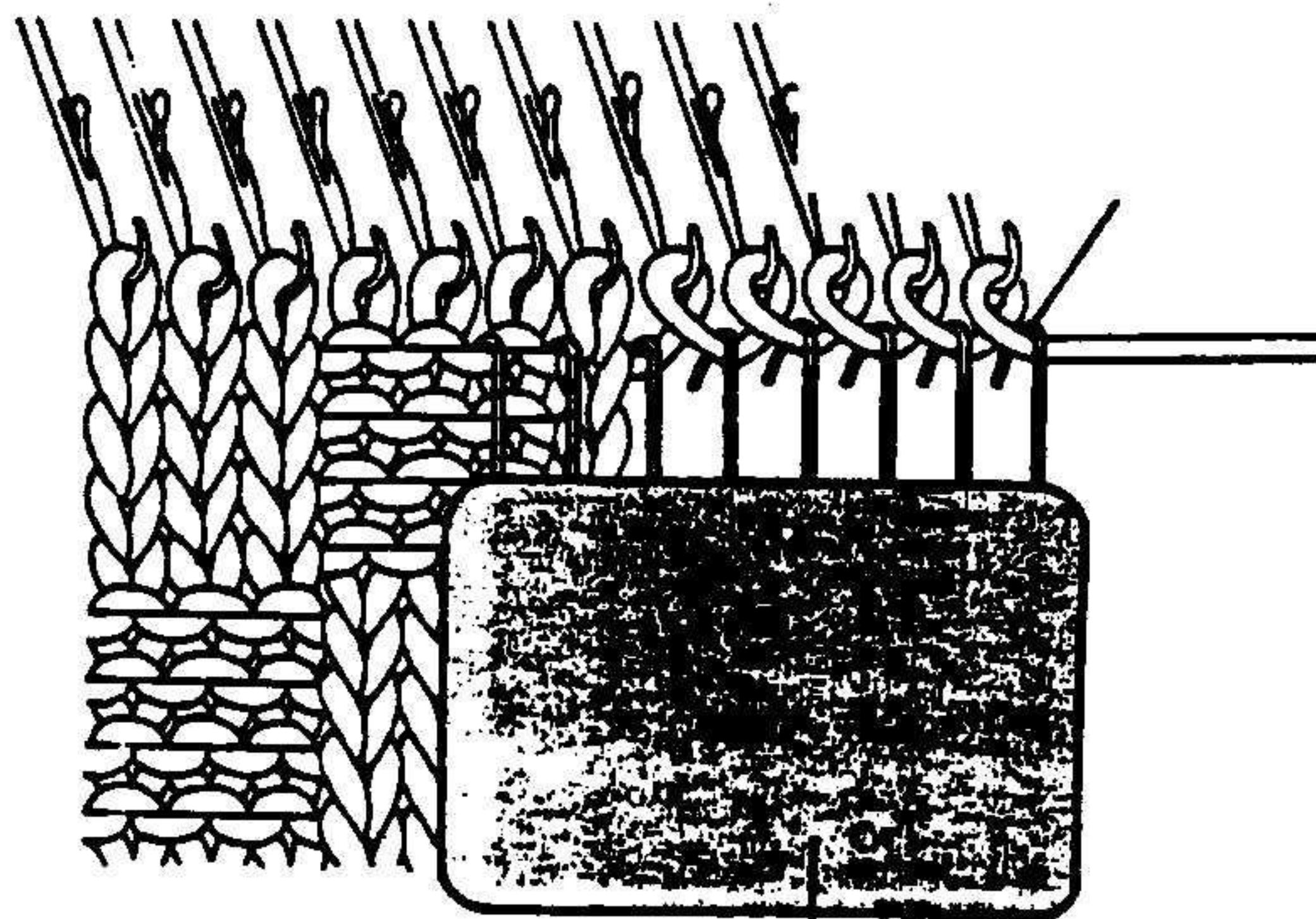

УБАВЛЕНИЕ

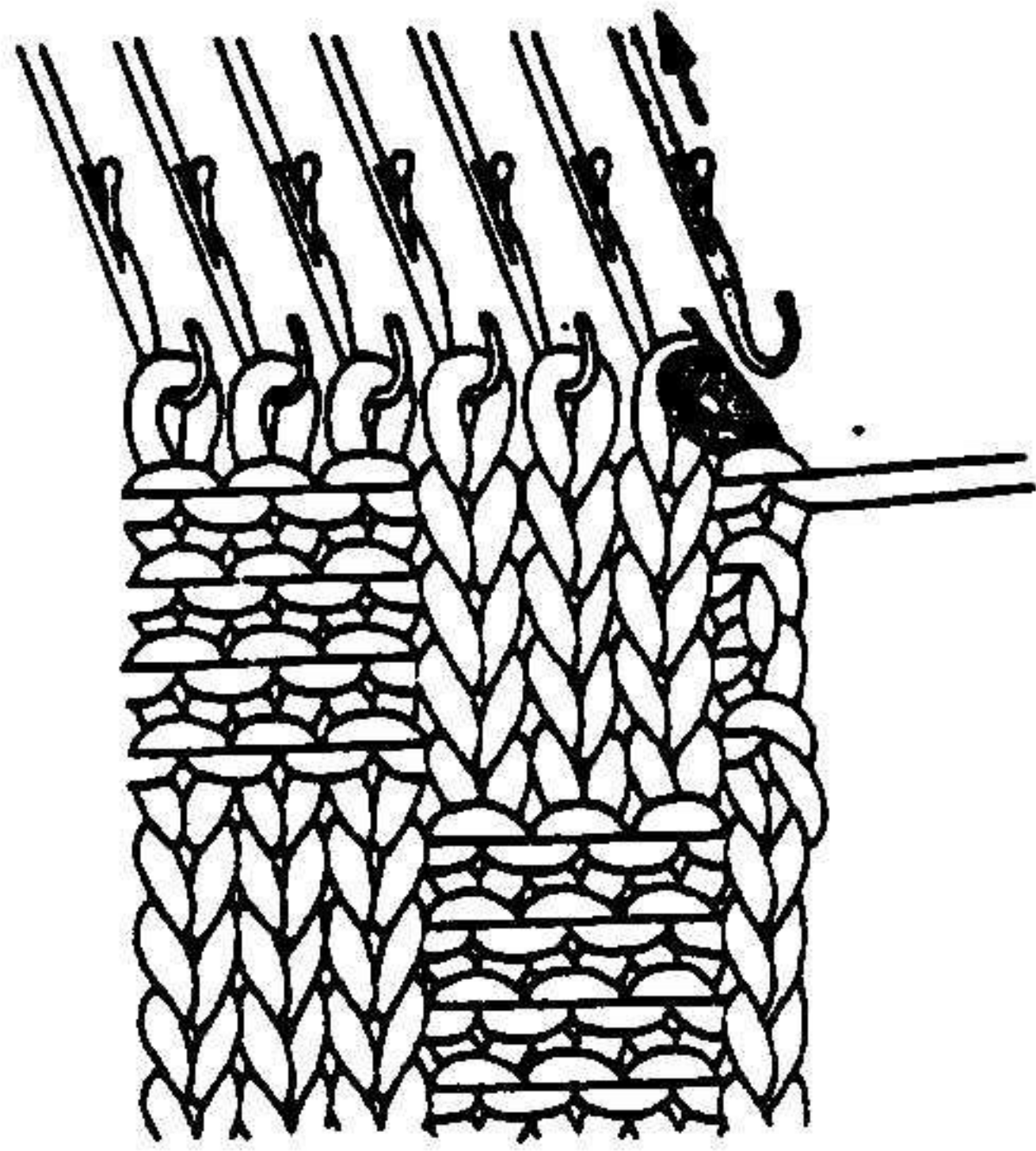

1. Перевесьте конец петли на предыдущую иглу и освободившуюся иглу переведите в положение А.

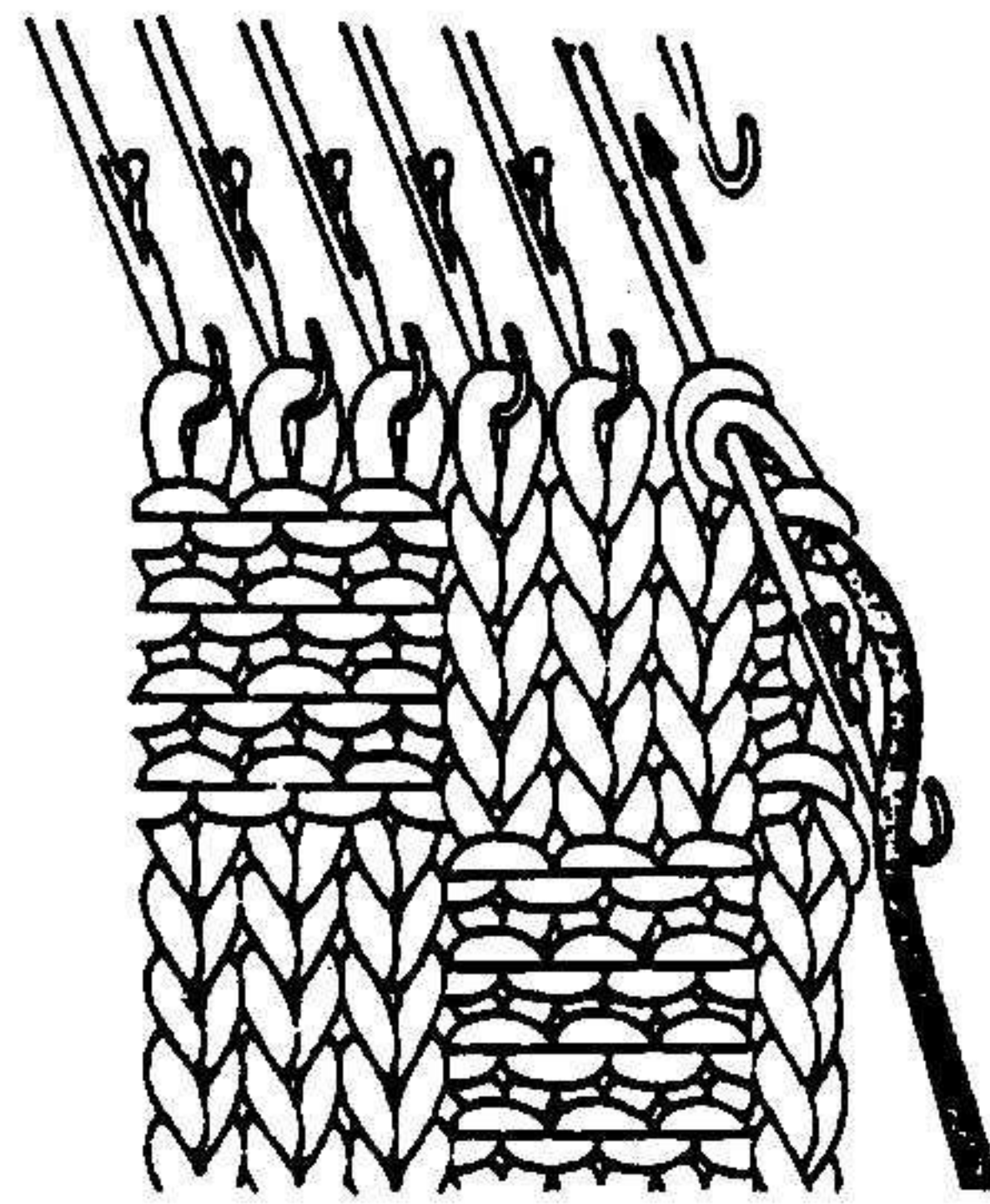

2. Снимите на иглу две петли, зацепите петлю как показано на рисунке, а освободившуюся иглу верните в позицию В.

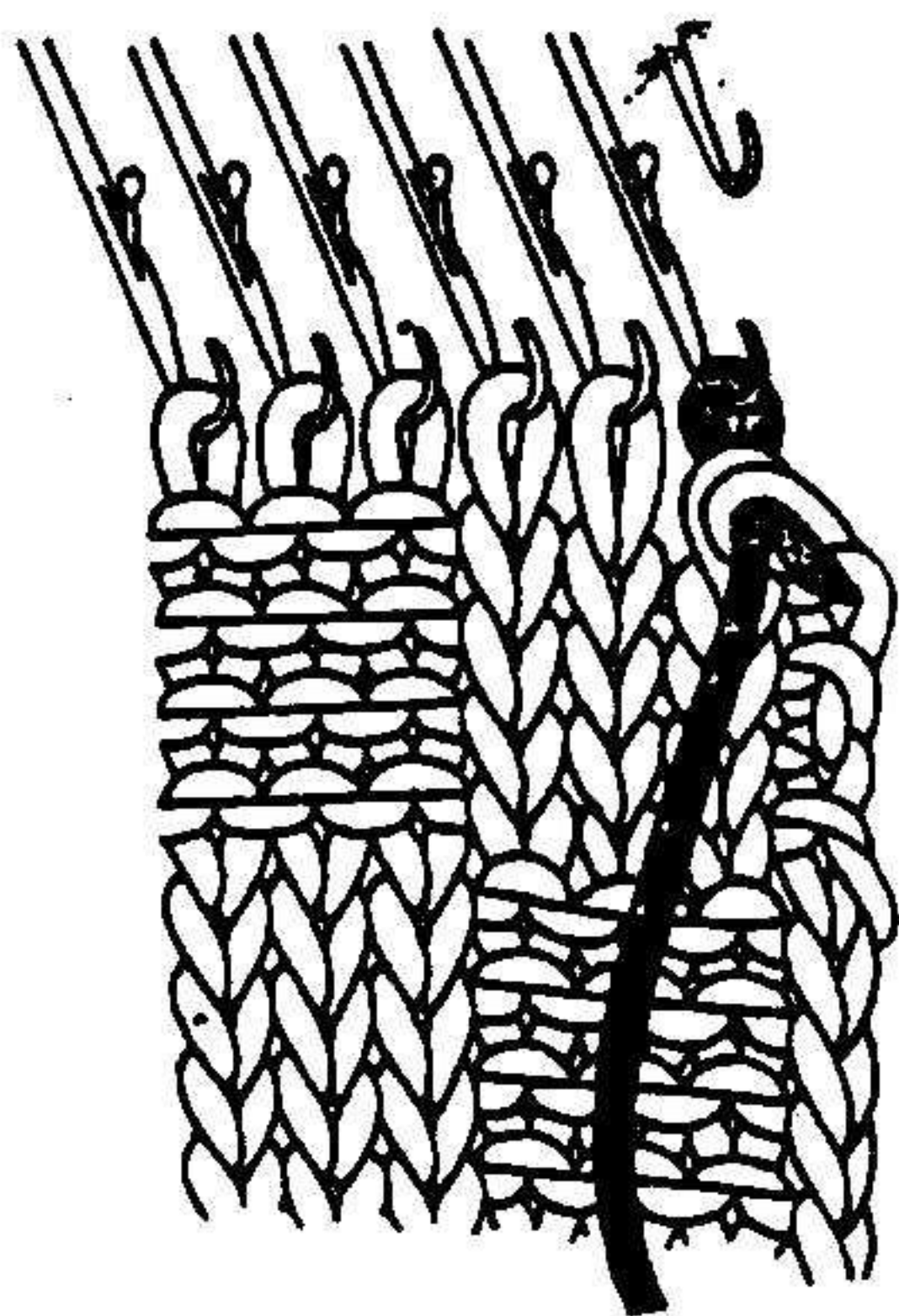

3. Вы убавили одну петлю.

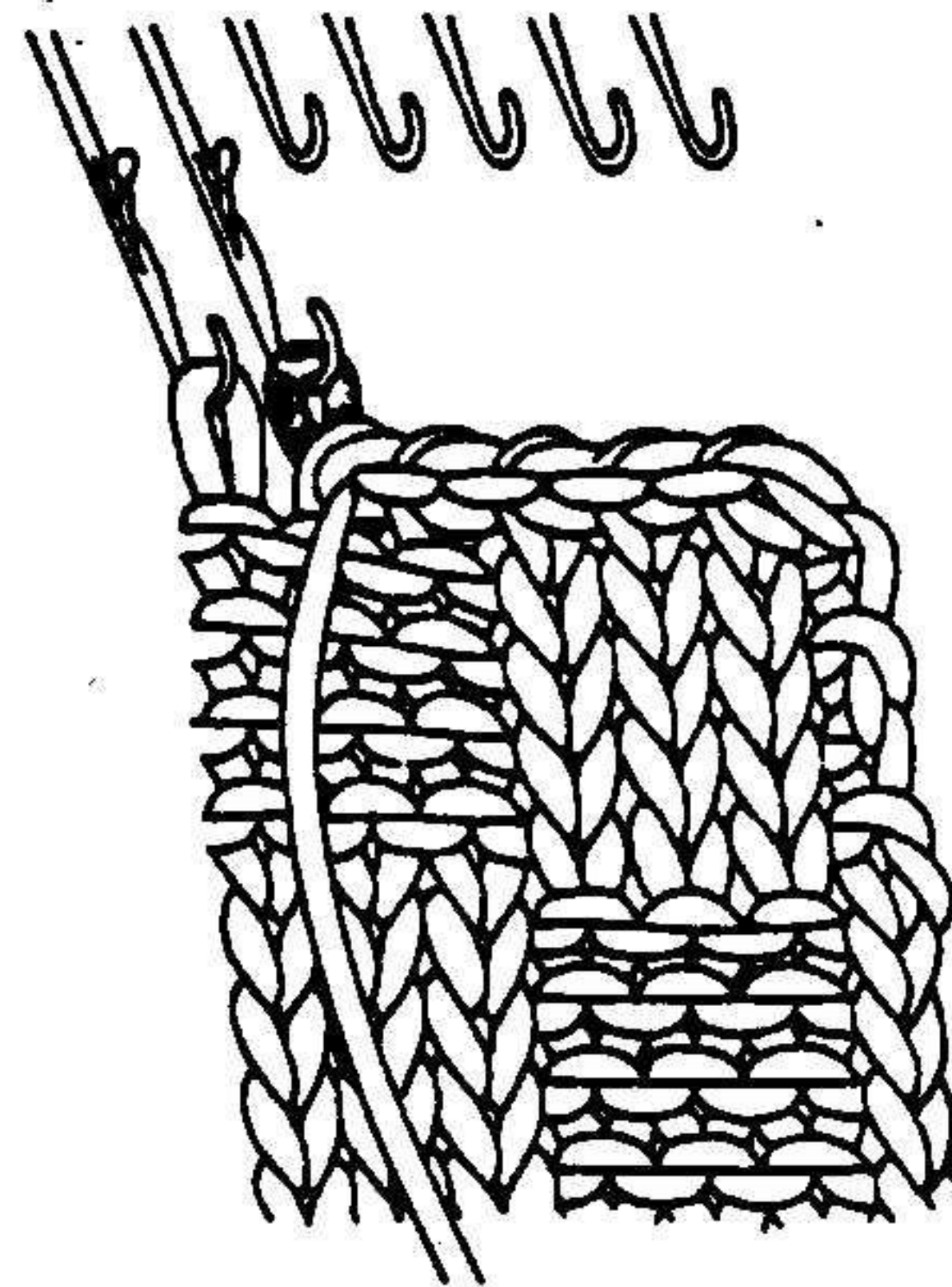

4. Повторите шаги 1 - 3.

22. КАК ПОДНЯТЬ ПЕТЛИ

2(Когда лицо и изнанка в одном ряду).

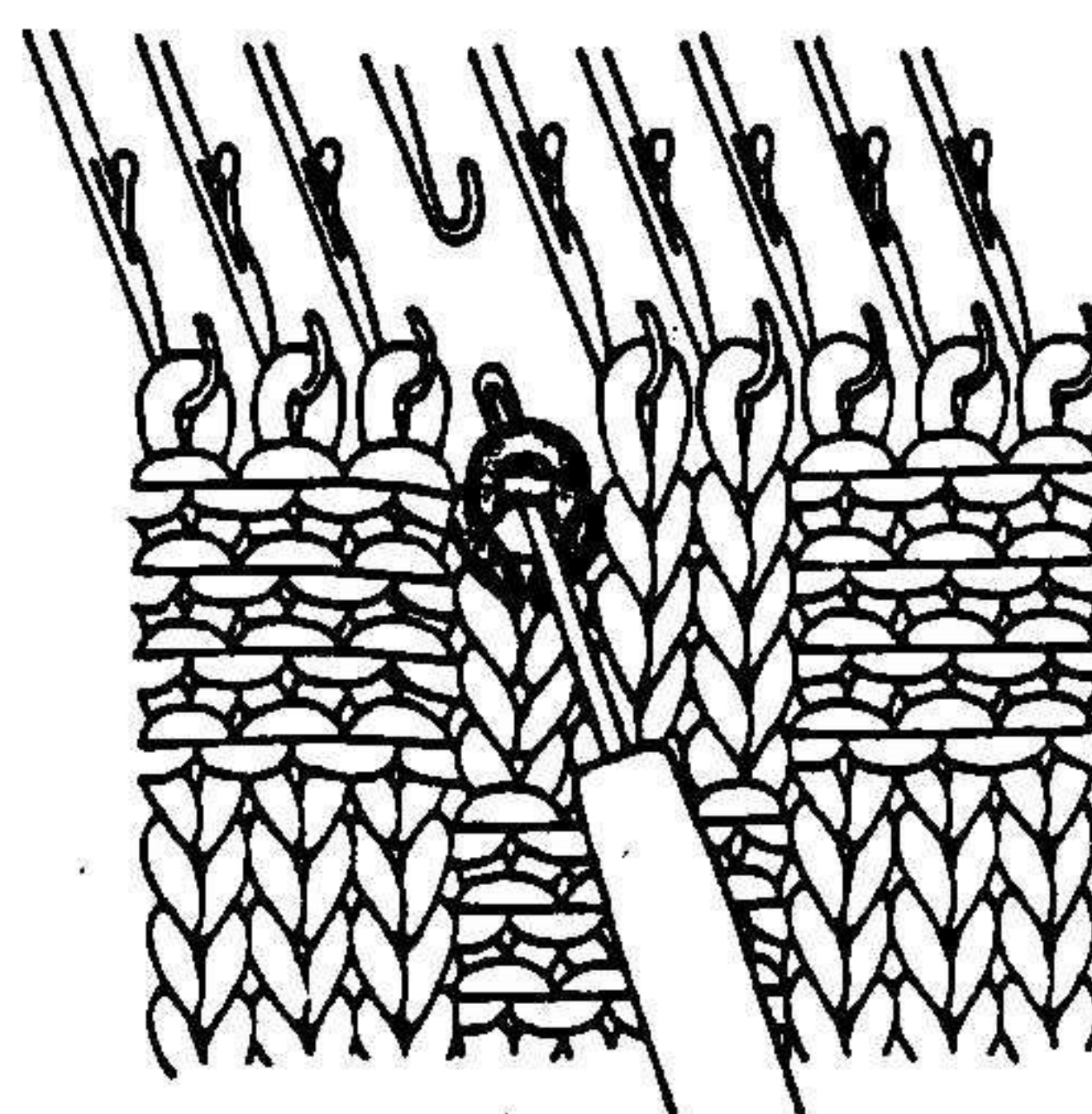
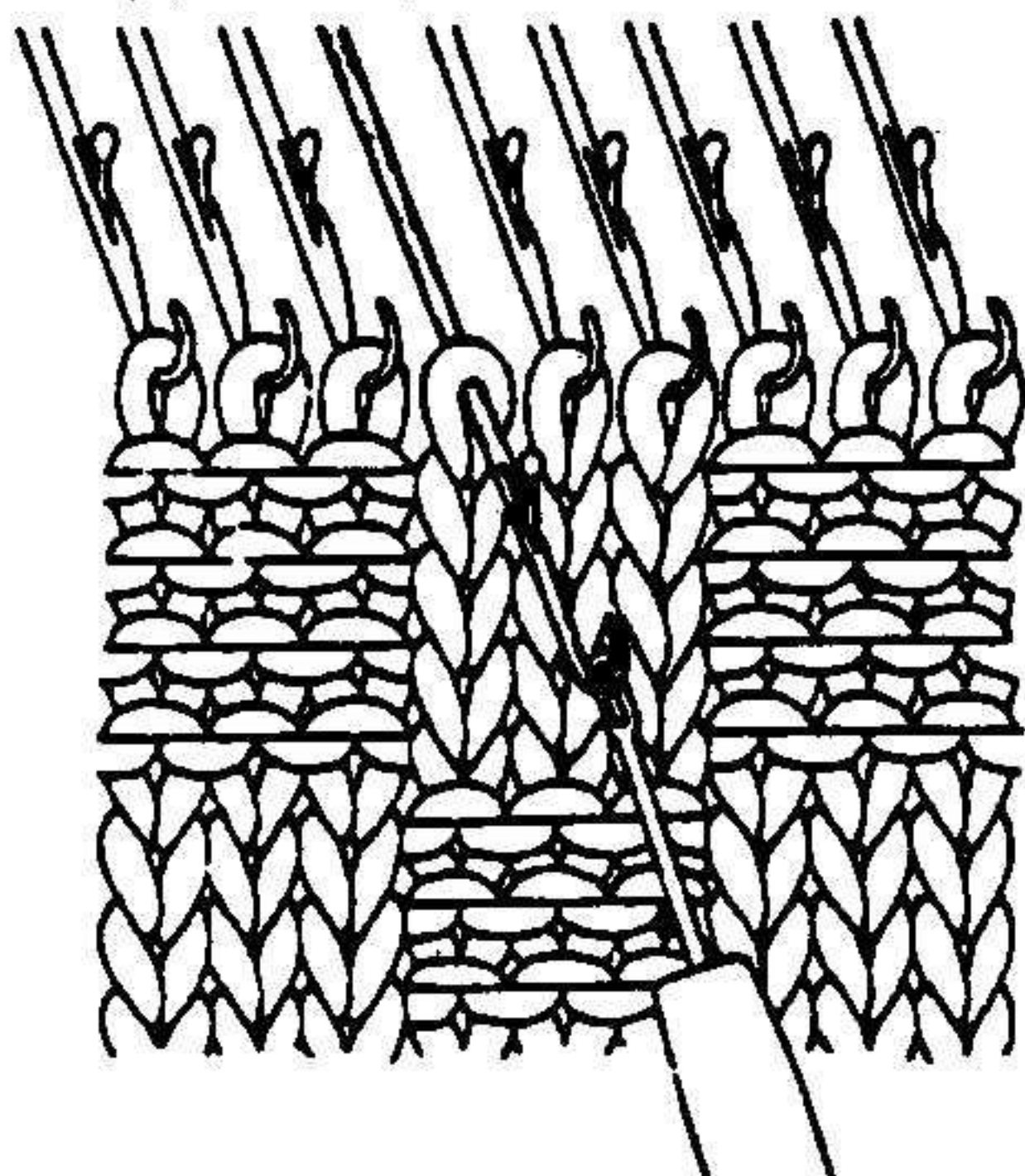

1. Переведите иглы в позицию В, используя при необходимости деккер.

2. Введите деккер в дугу петли под петлей лицевого вязания, сделанного кареткой и вытяните петлю.

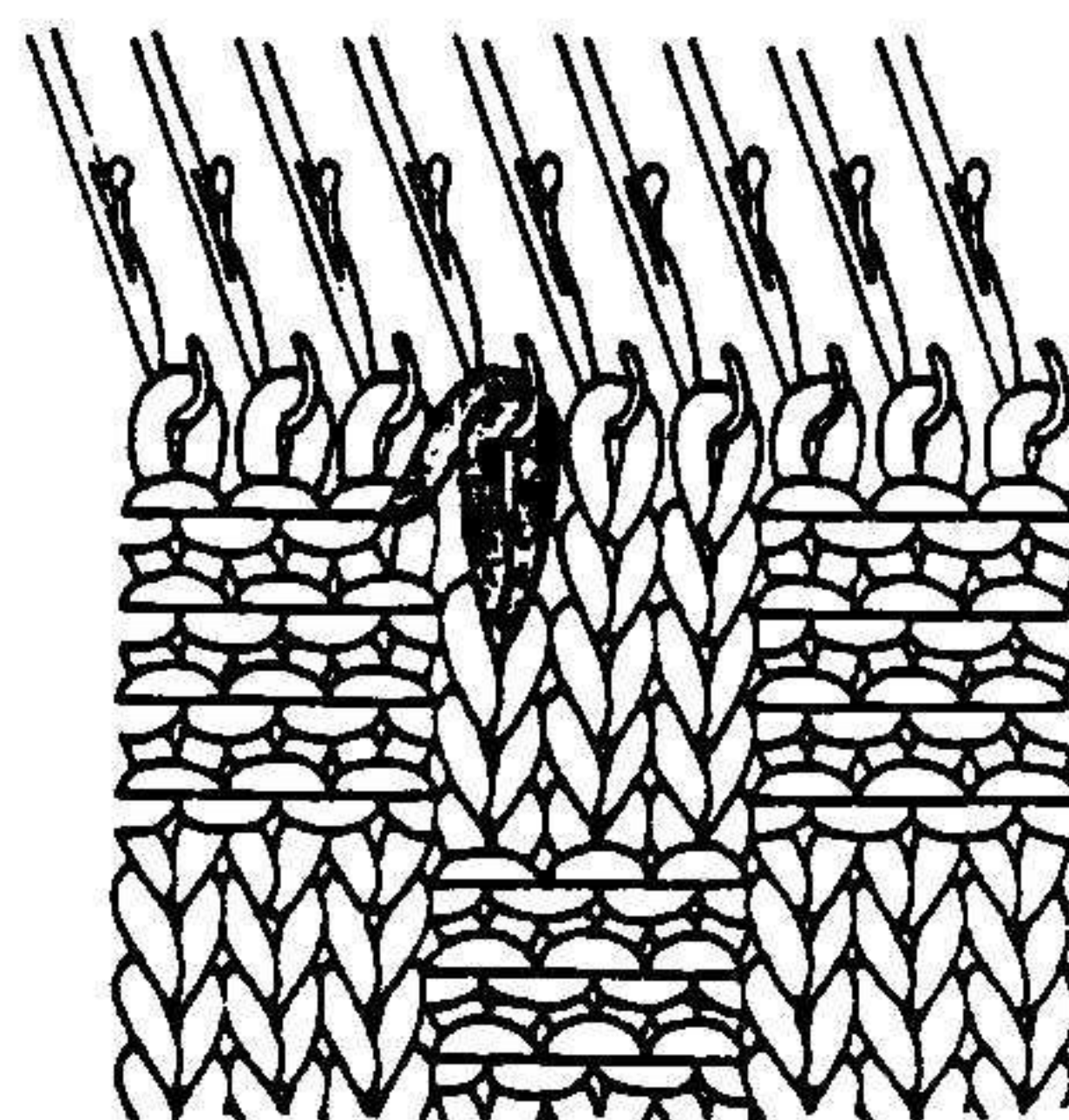
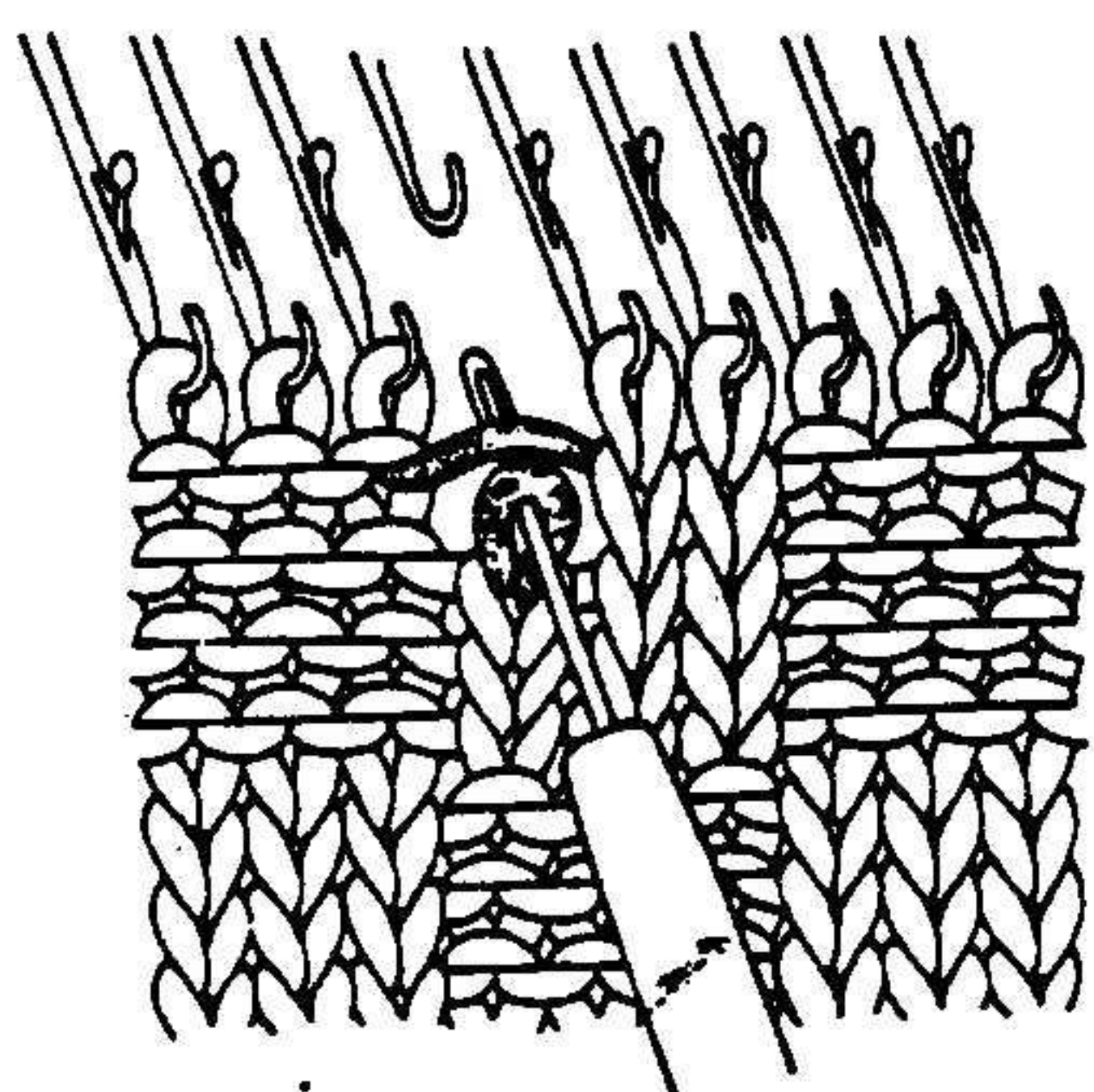

3. Легко потяните вниз деккер и распустите один ряд.

4. Навесьте петли на иглу снова, как показано на рисунке.

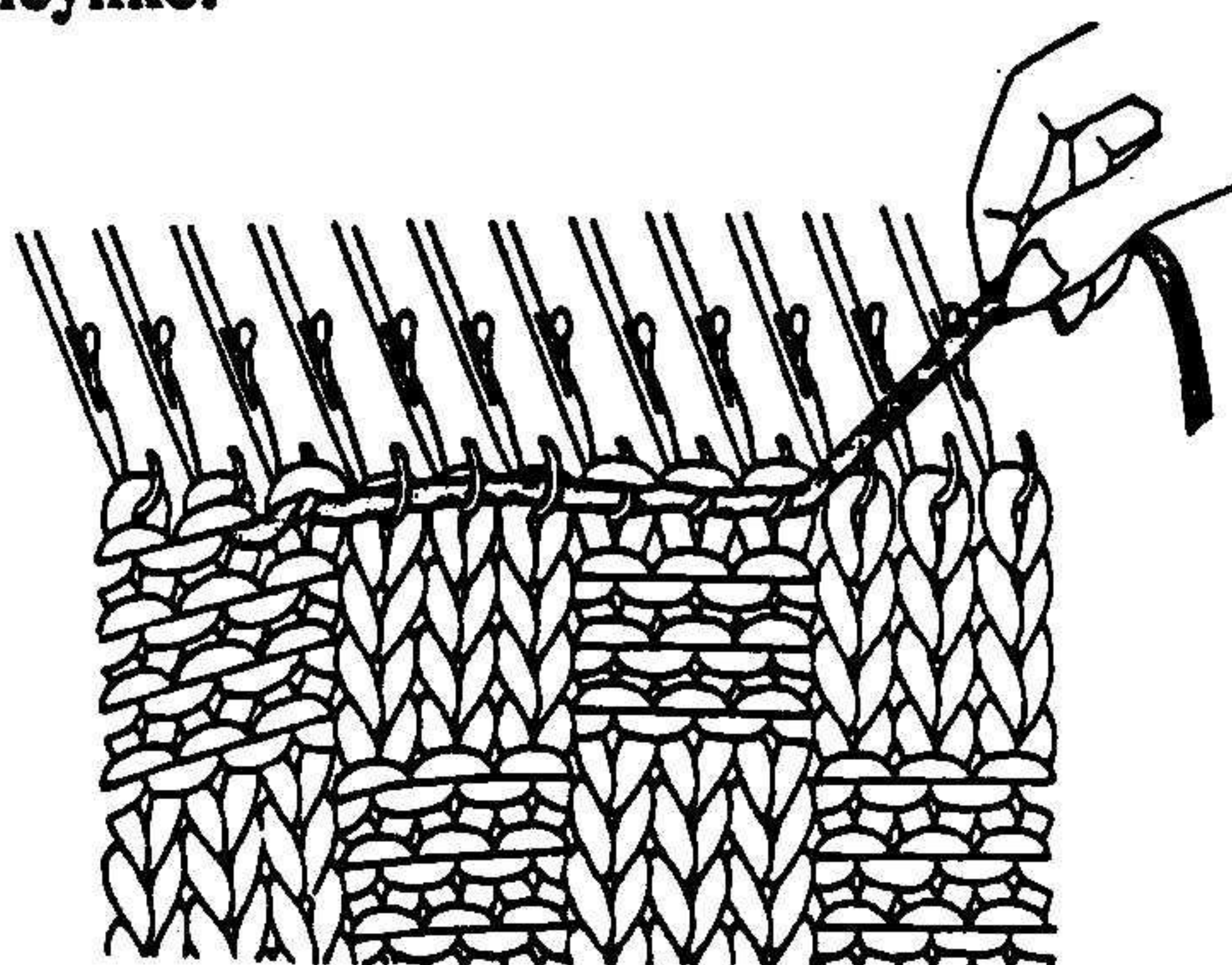
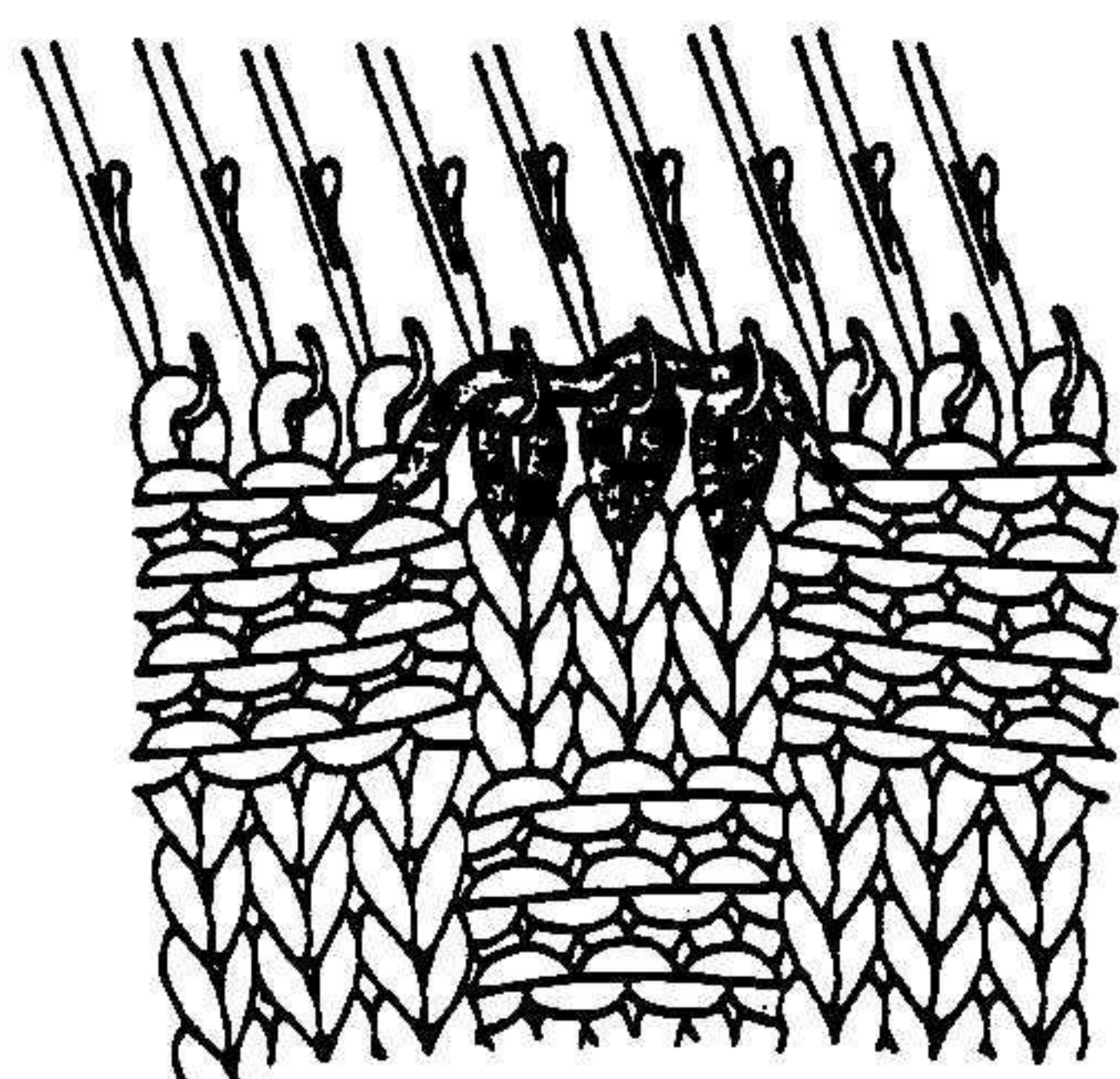

5. Распустите все лицевые петли, которые провязаны иглой каретки-робот.

6. Затем легко потяните конец нити в сторону и вверх, чтобы распустить изнаночные петли и освободить нить.

2*ПОДЪЕМ ПЕТЕЛЬ, ИСПОЛЬЗУЯ ДВОЙНУЮ ИГЛУ

двойная игла

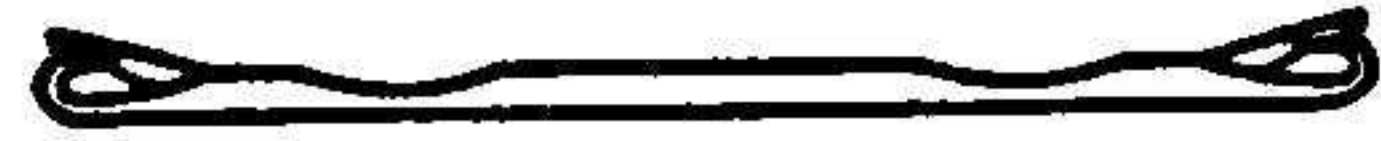

ИЗНАНОЧНАЯ ПЕТЛЯ (ПЕТЛЯ КН РОБОТ)

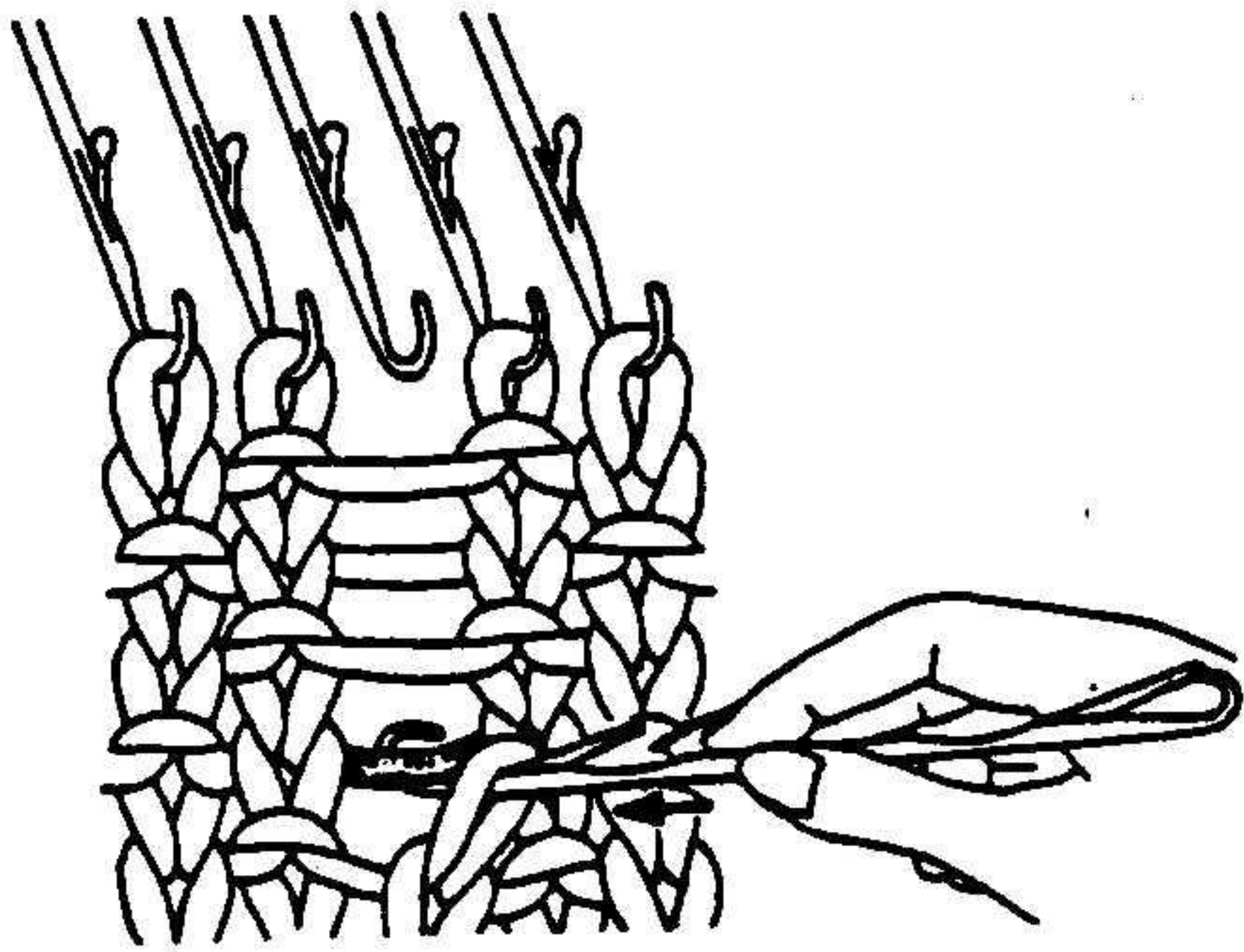

1. Подцепите последнюю нераспущенную петлю, используя двойную иглу.

ЛИЦЕВАЯ ПЕТЛЯ (ПЕТЛЯ КАРЕТКИ-РОБОТ)

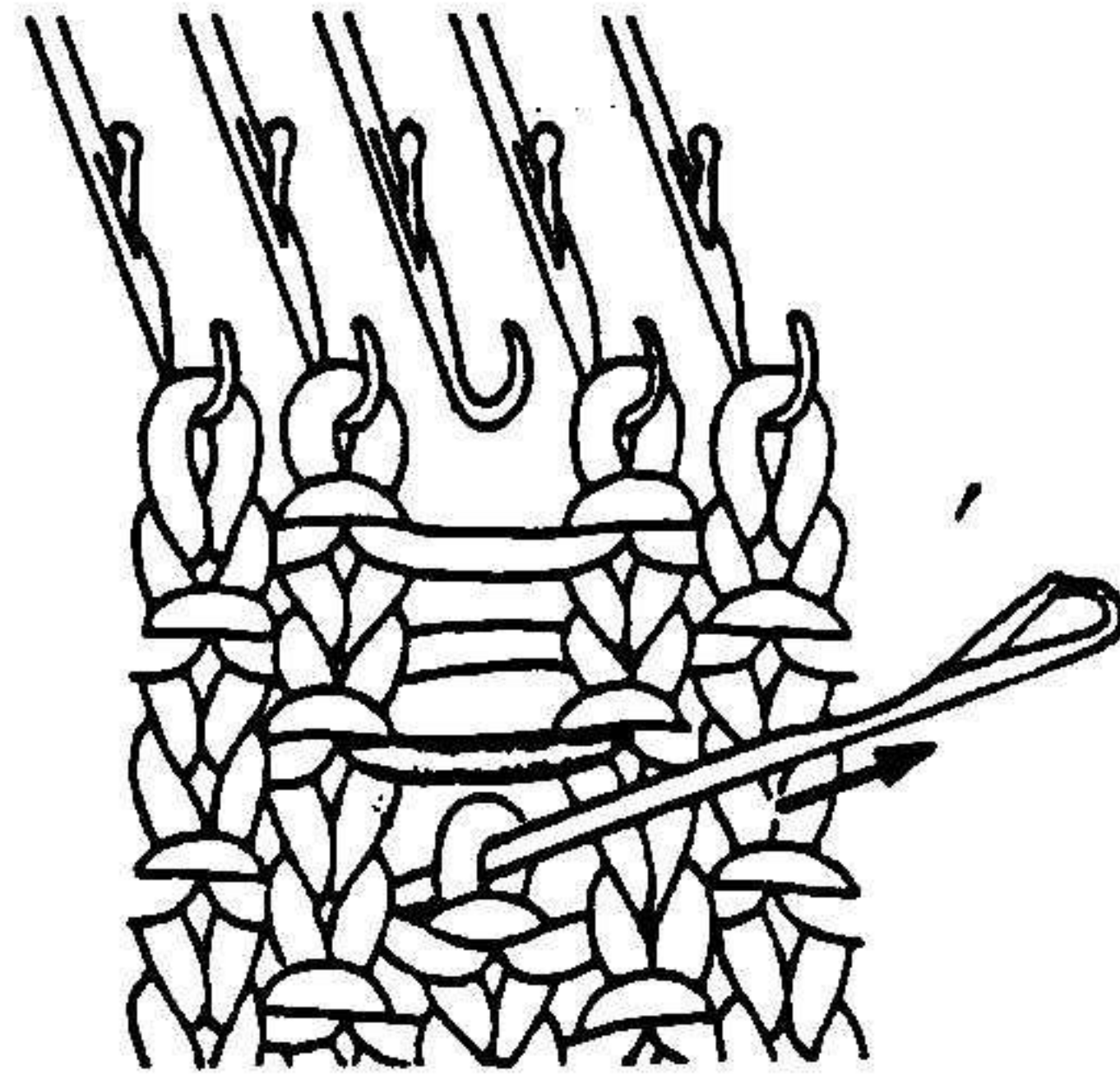

4. Вставьте двойную иглу и протяните ее вперед, как показано на рисунке.

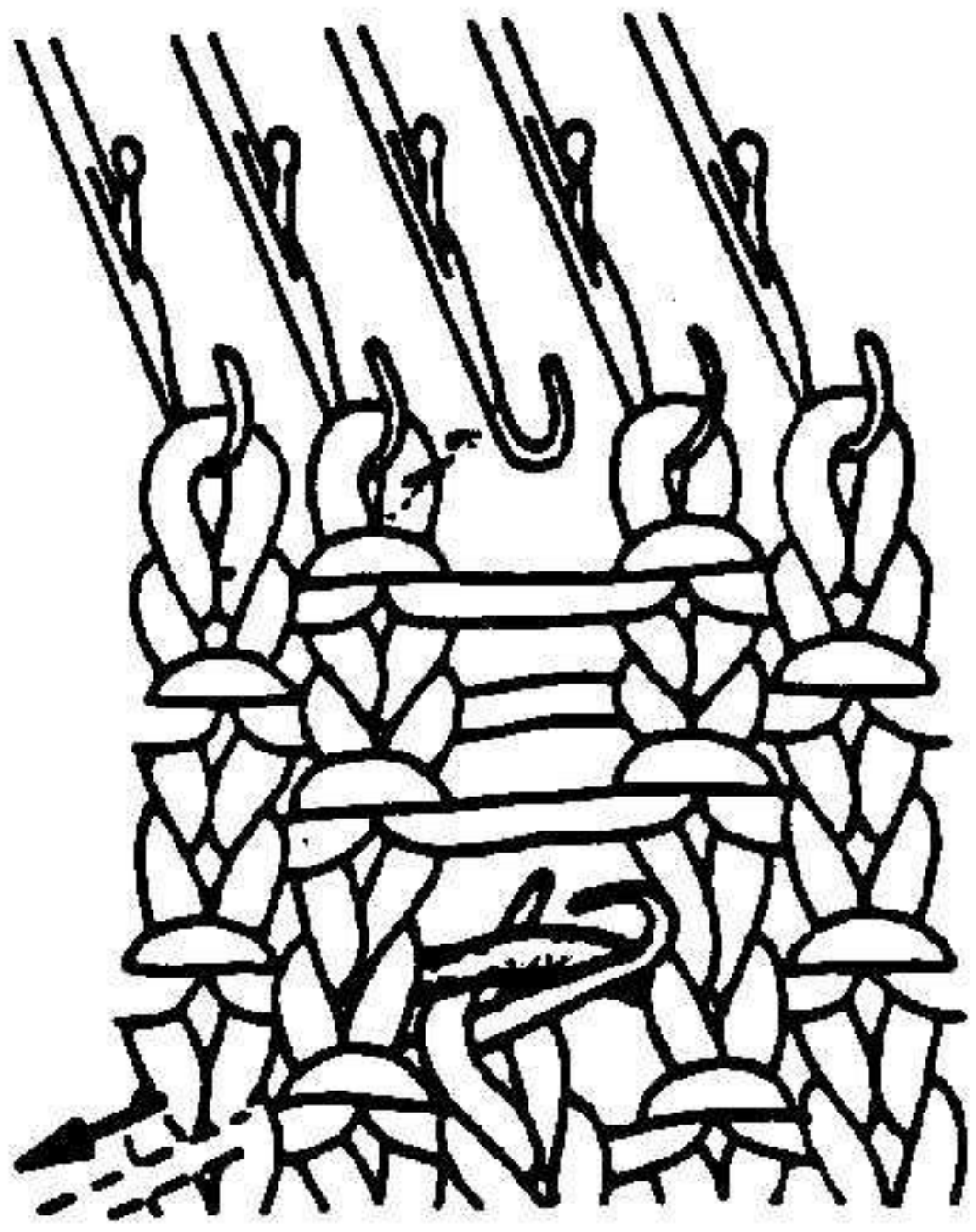

2. Подхватите крючком горизонтальную петлю и вытяните ее назад.

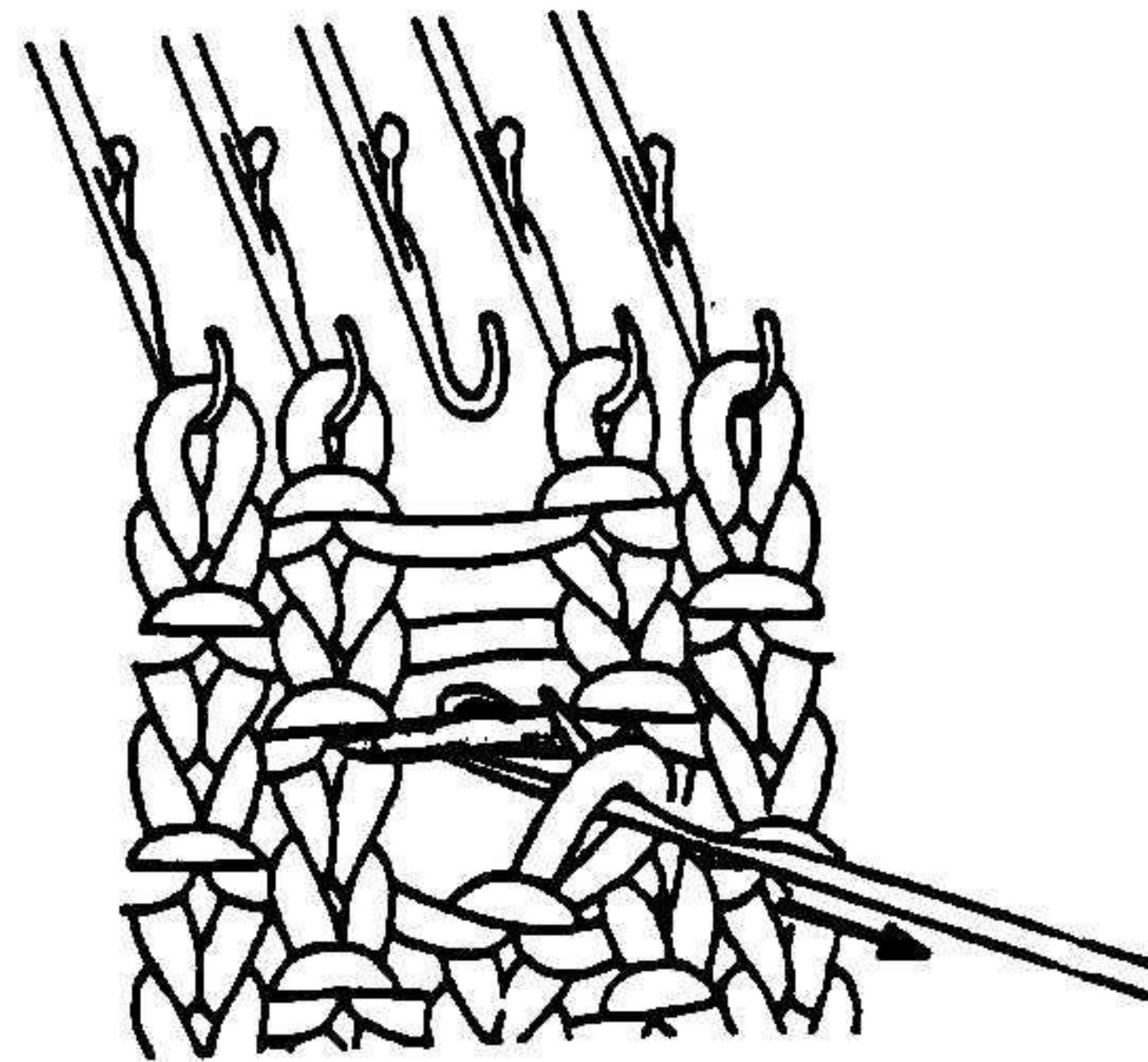

5. подхватите крючком следующую горизонтальную петлю.

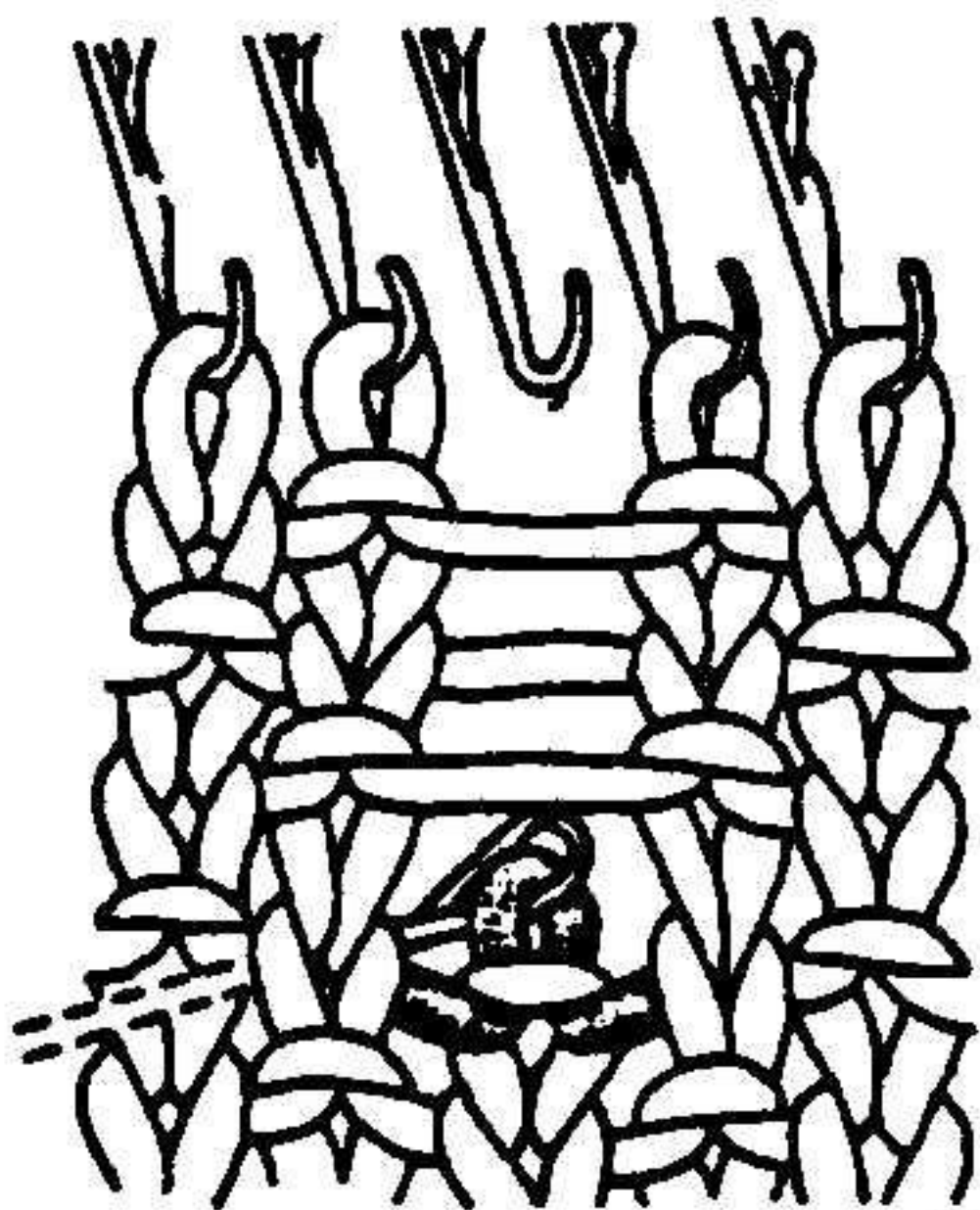

3. Вытолкните назад двойную иглу и сформируйте изнаночную петлю.

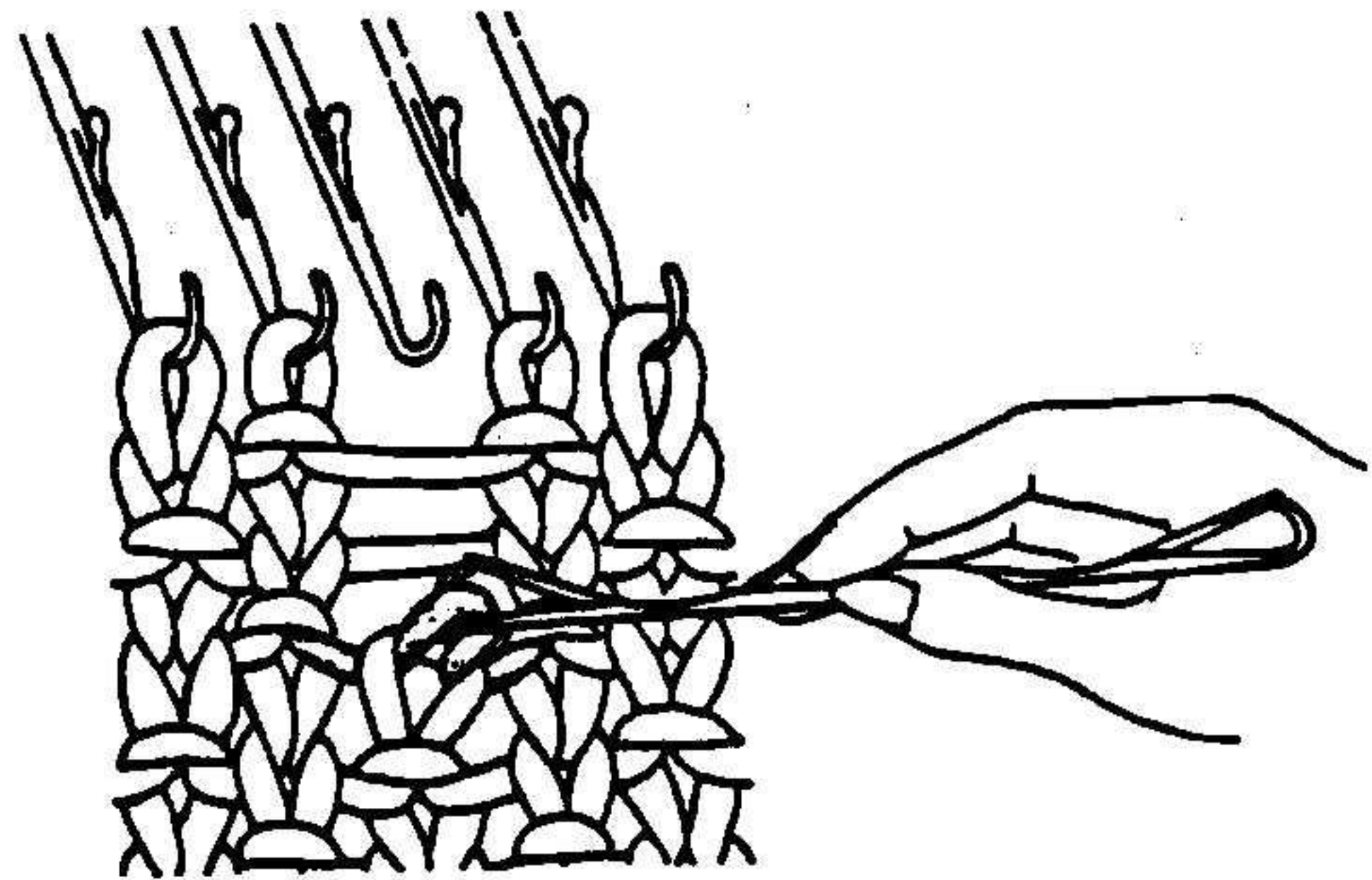

6. Протяните новую нить через петлю на крючке и сформируйте новую лицевую петлю.

23. КАК ВЫВЯЗАТЬ ЛИНИЮ ГОРЛОВИНЫ

21). НА КН-930

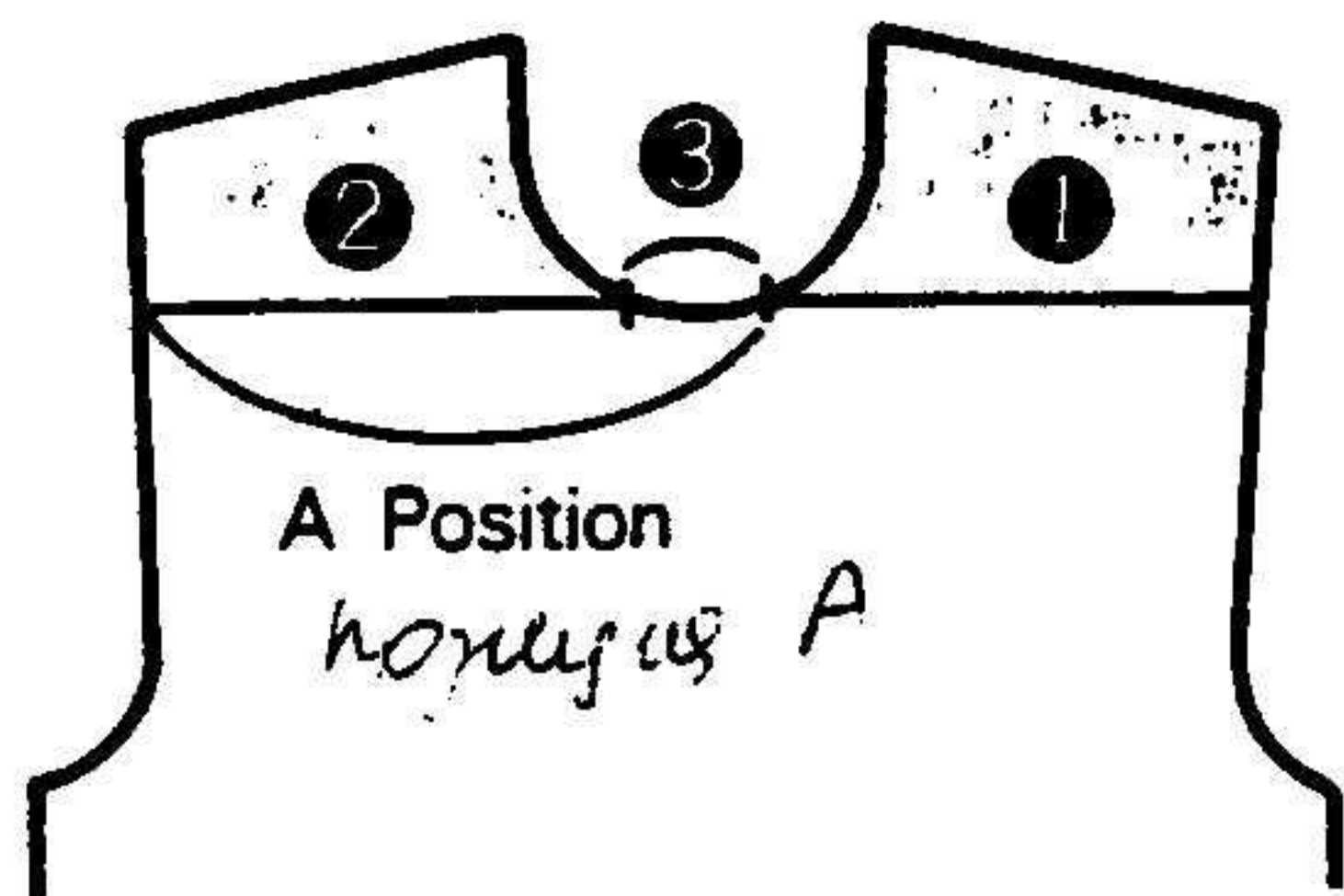

*Нельзя располагать иглы в позиции D (верхняя рабочая позиция) или E () когда используете каретку-робот. Необходимо использовать нерабочую позицию А.

1. Остановите каретку-робот в точке, где вы должны сделать разделение для горловины.

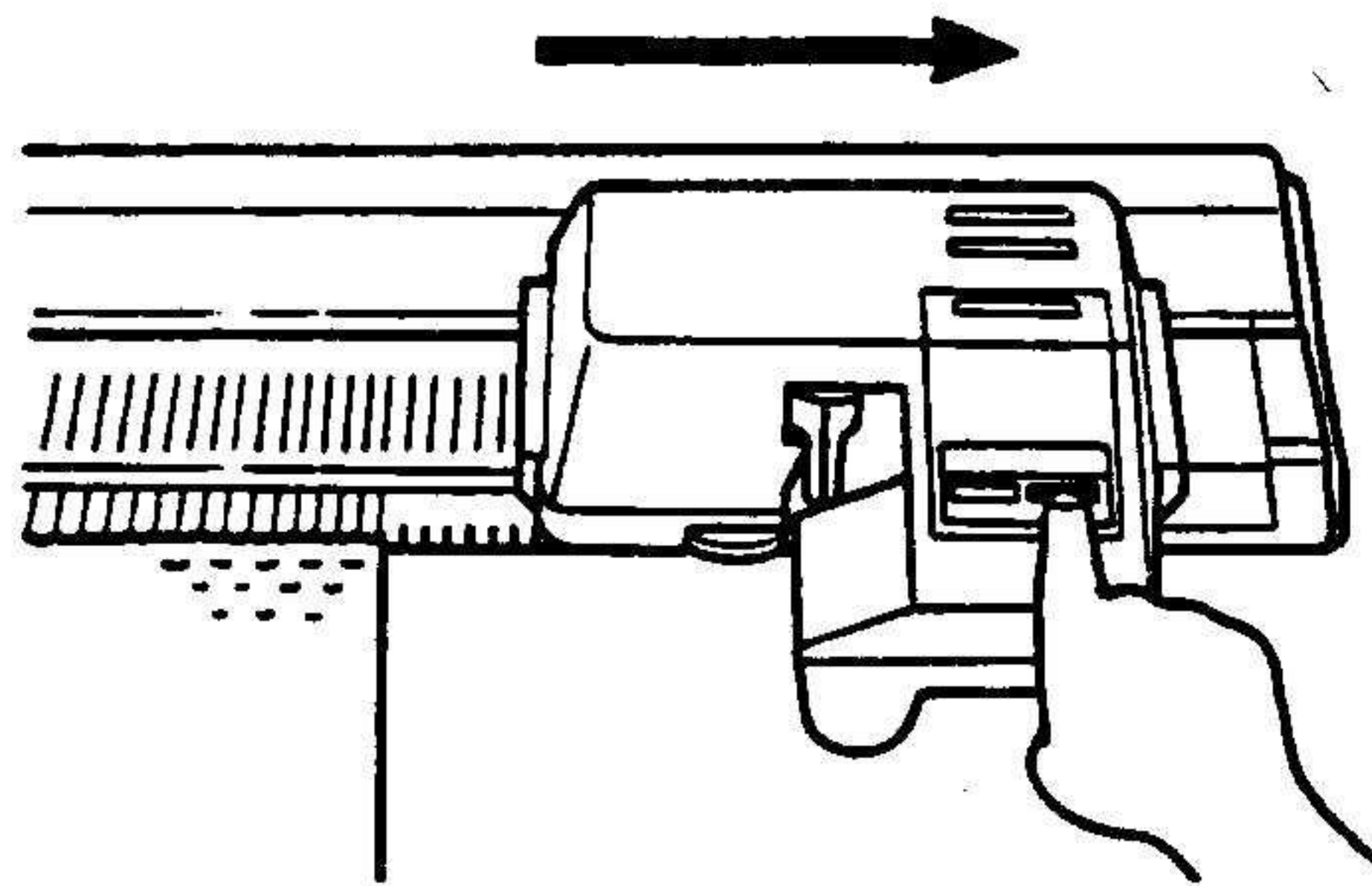
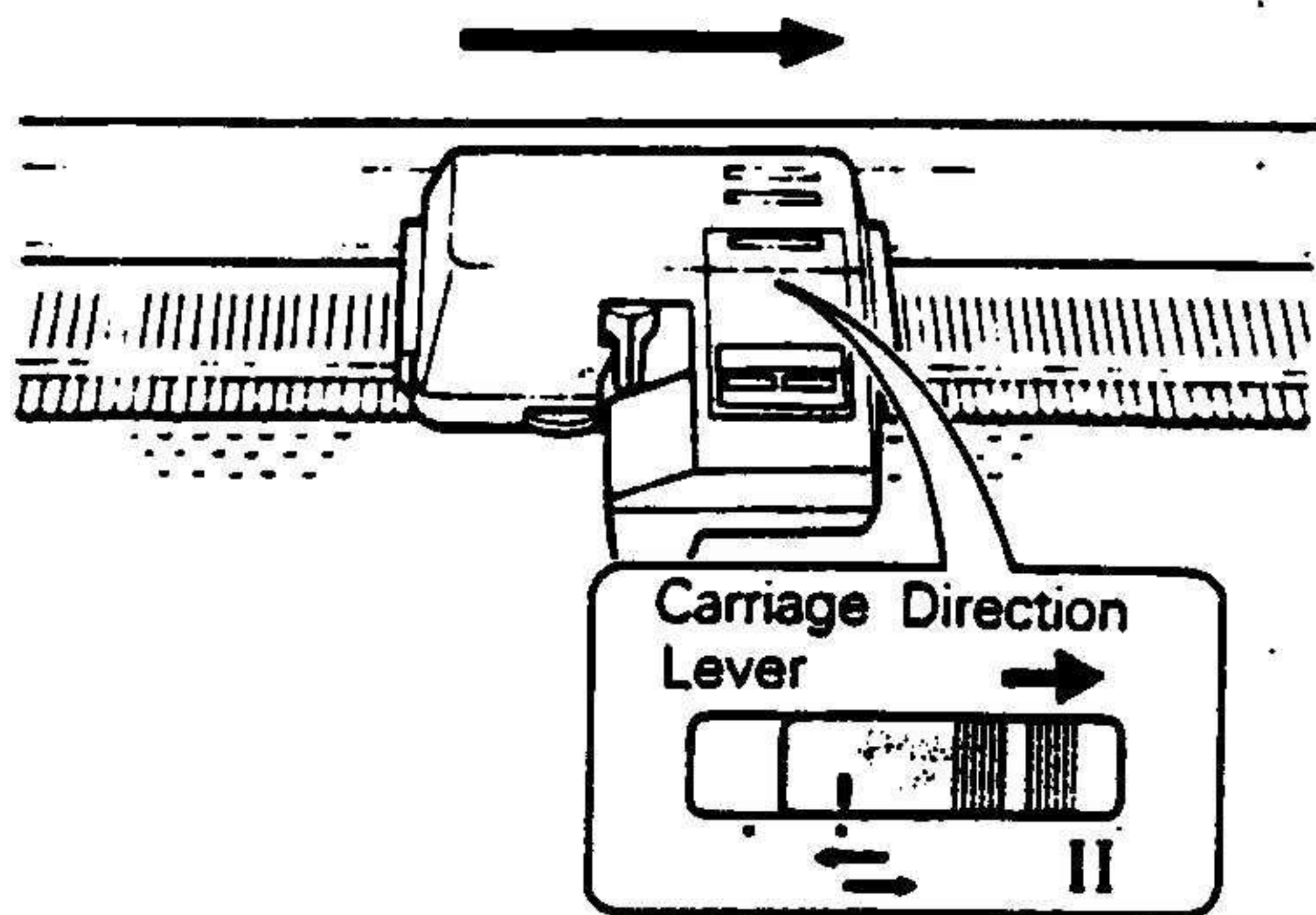

В время вязания кареткой последнего ряда перед тем, где вы будете разделять вязание на частичное, переключите рычаг автоповорота " " . 2. Когда из-за каретки будет виден край вязания, нажмите "стоп".

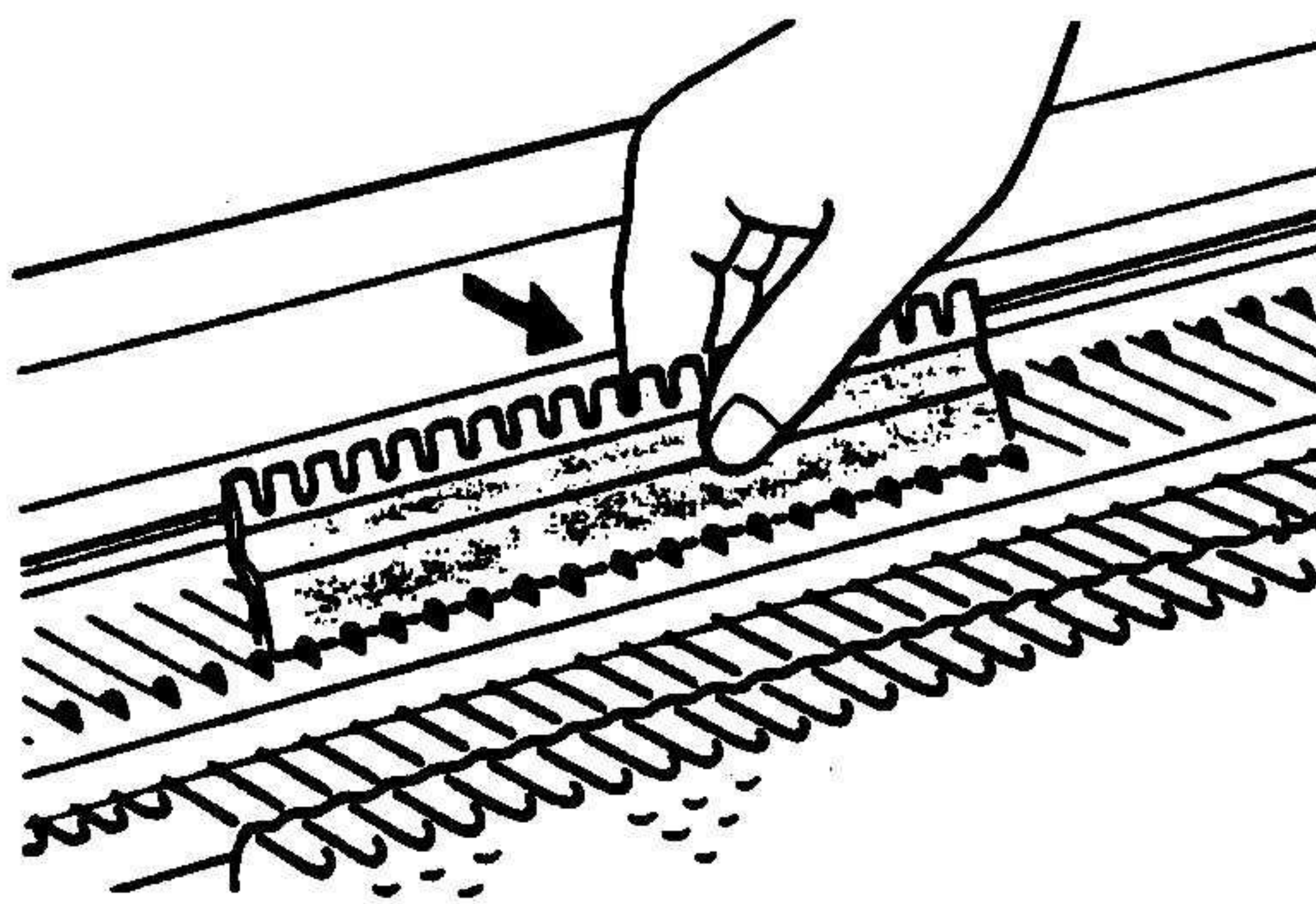
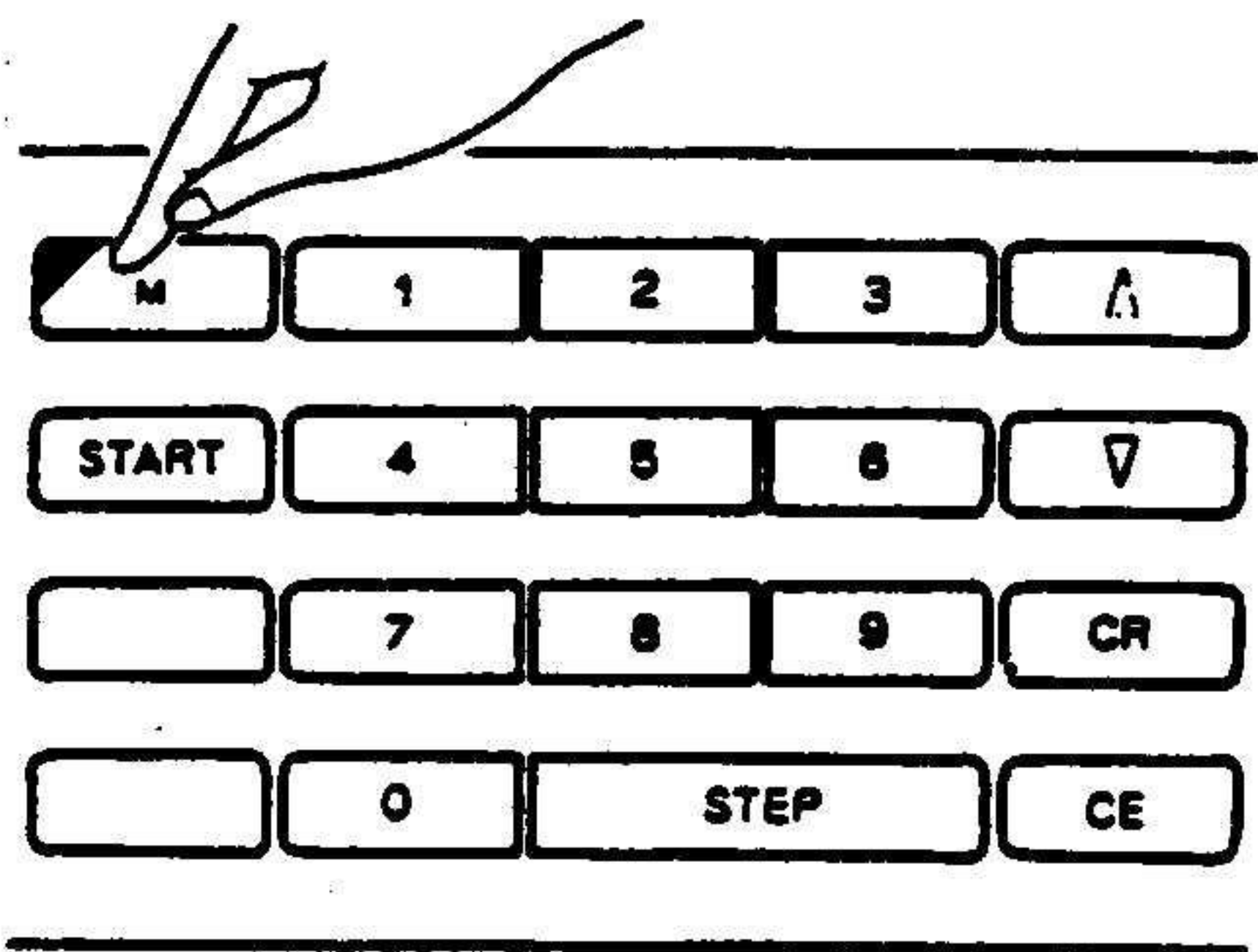

2. Нажмите клавишу "M", лампочка загорится. 3. Закройте части 2 и 3, используя вспомогательную нить. Компьютер запоминает все данные о ряде, где вы начинаете вывязывание горловины. Действуйте следующим образом:

1) Выдвиньте иглы в позицию "E".

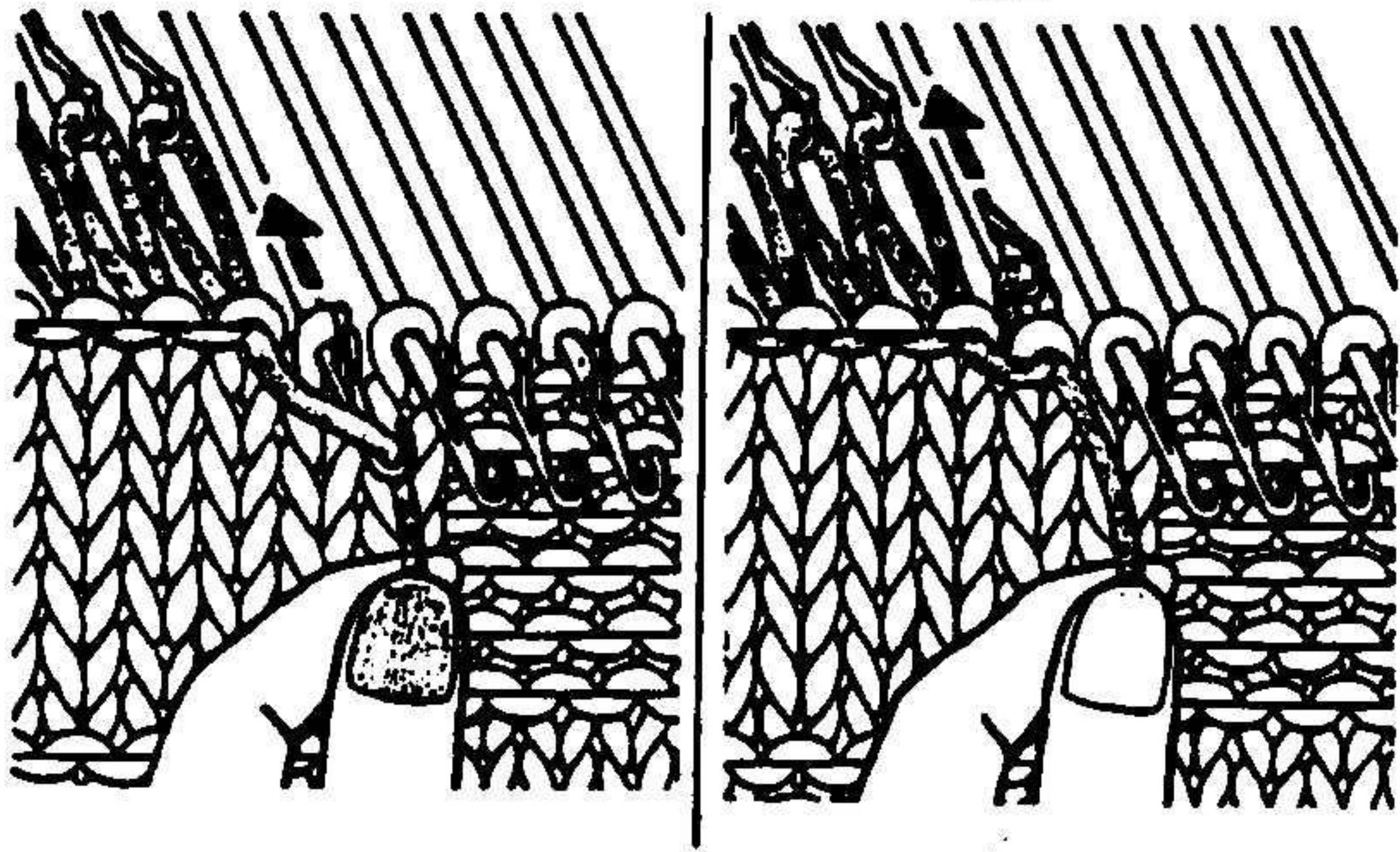

2) Вручную провязать ряд вспомогательной нитью и задвинуть иглы в позицию А.

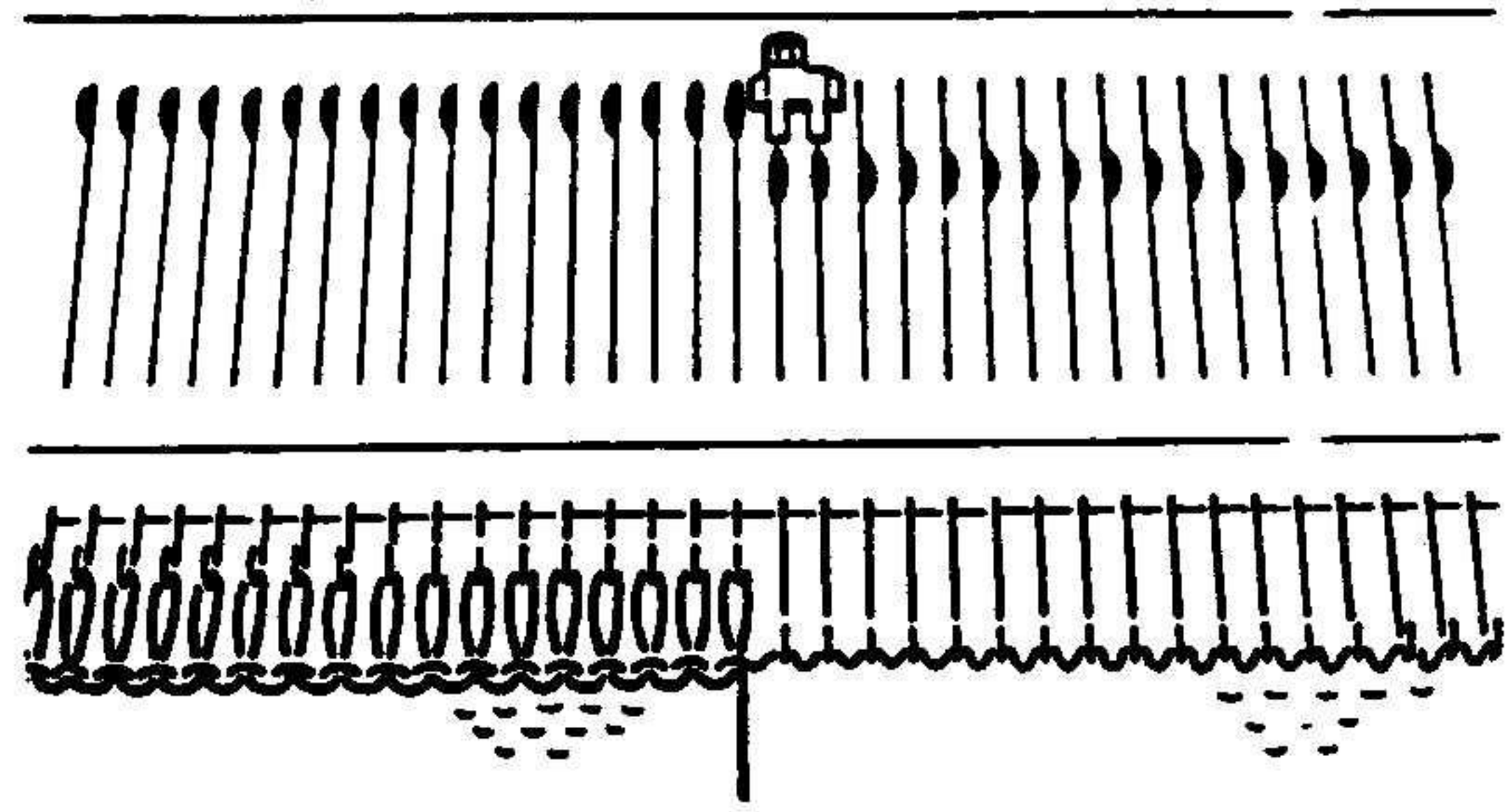

3) Иглы в позиции А не будут провязываться.

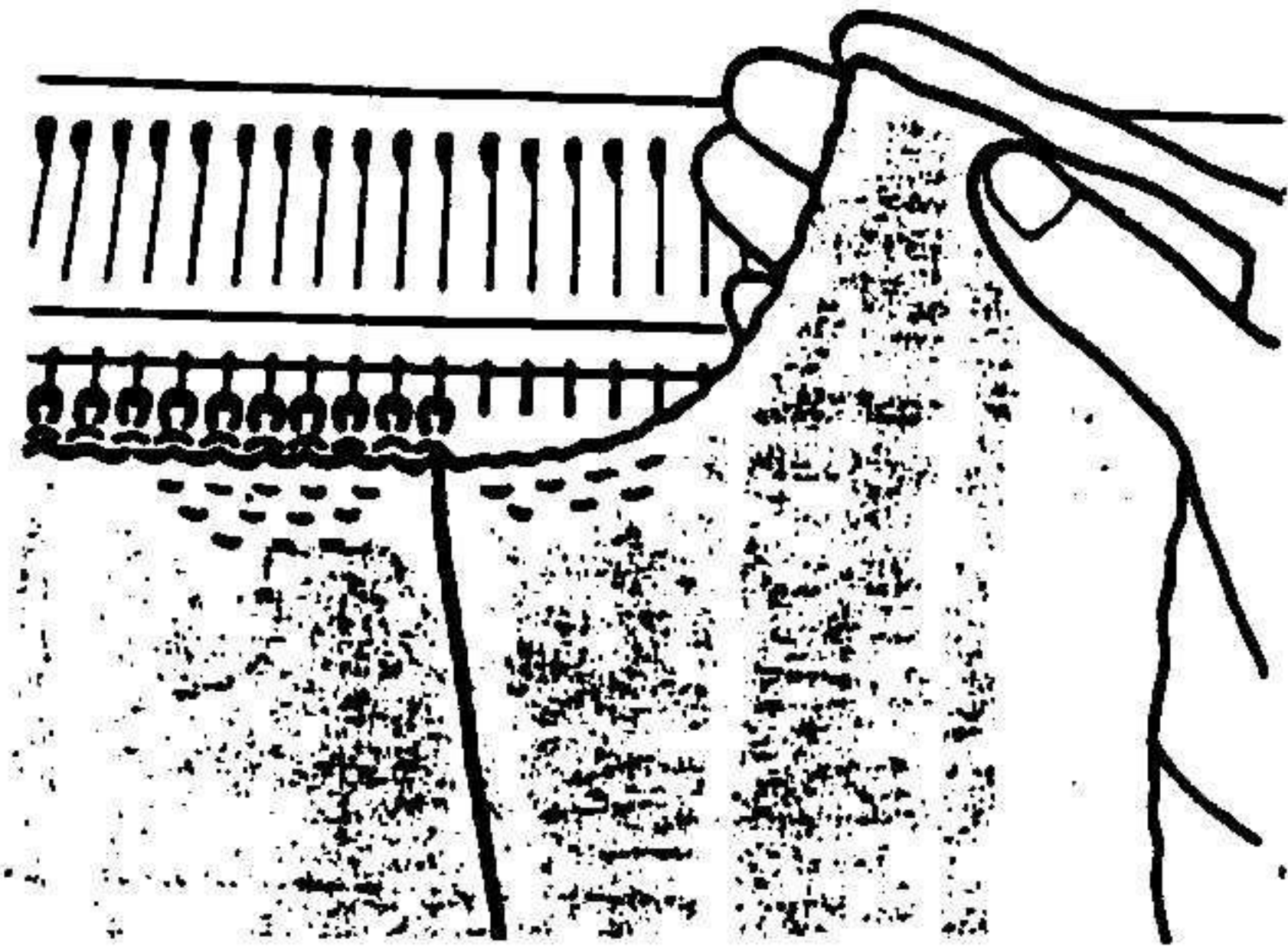

Замечание:

Когда вязание узкое, возможно, что рычаги, локальное устройство и счетчик рядов может не срабатывать. Тогда вручную отжимайте эти рычажки.

4. Сначала вывязывается правое плечо. Вывяжите линию плеча, уменьшая петли.

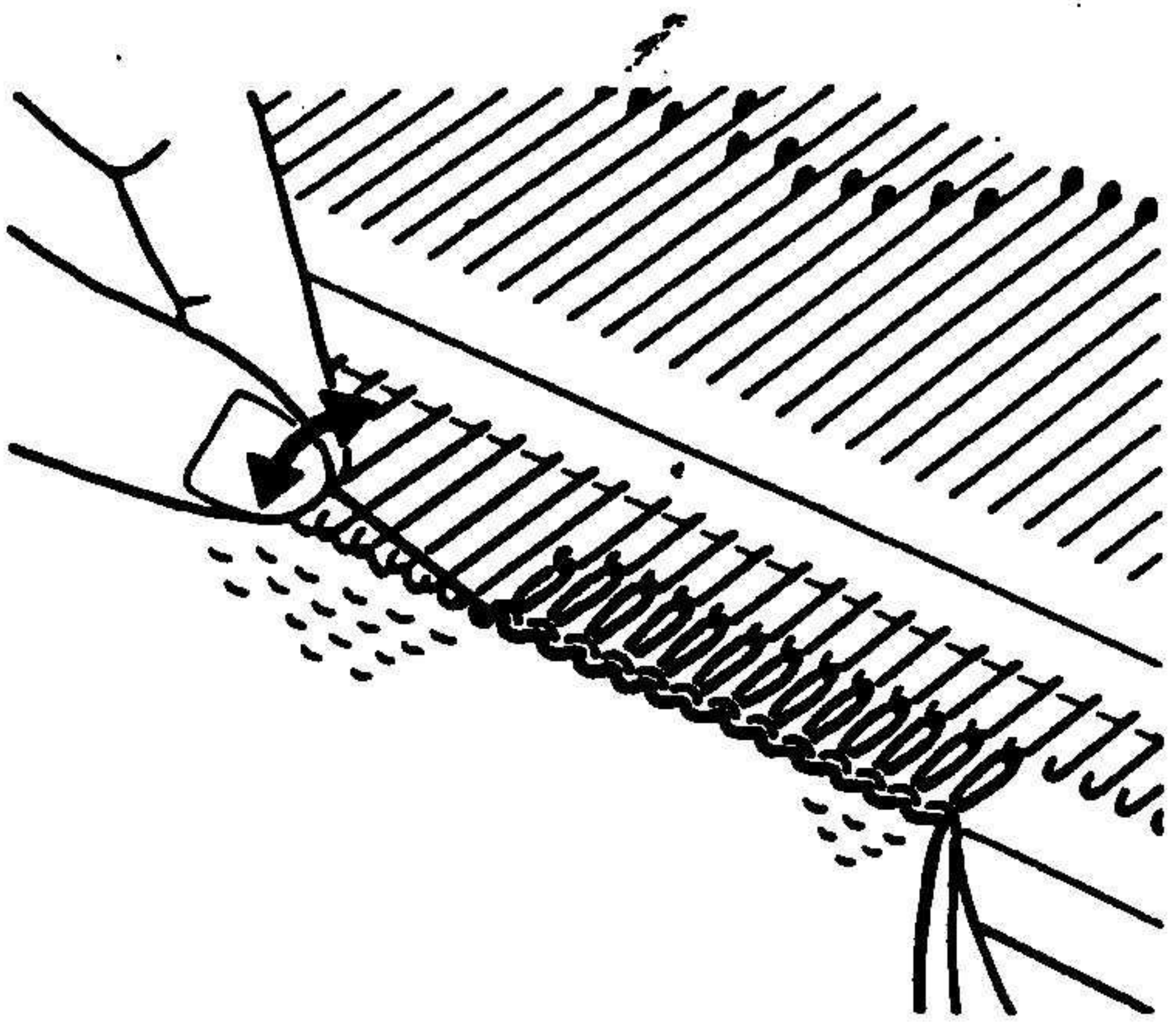

5. Распустите вспомогательную нить части (2) (левое плечо) и убедитесь, что все петли на крючках игл.

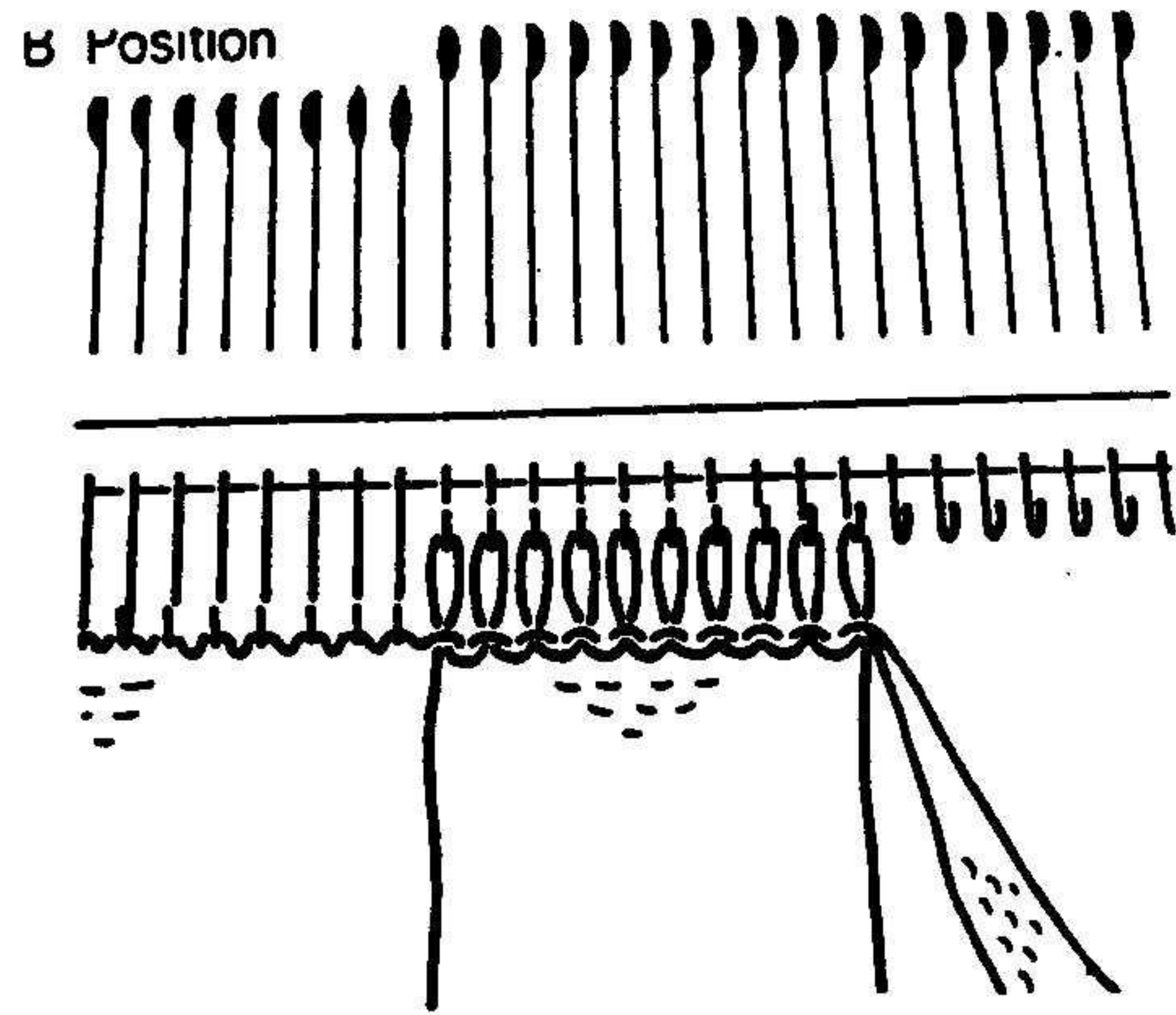

6. Выставьте иглы части (2) в позицию В (иглы части 3 все еще остаются в позиции А).

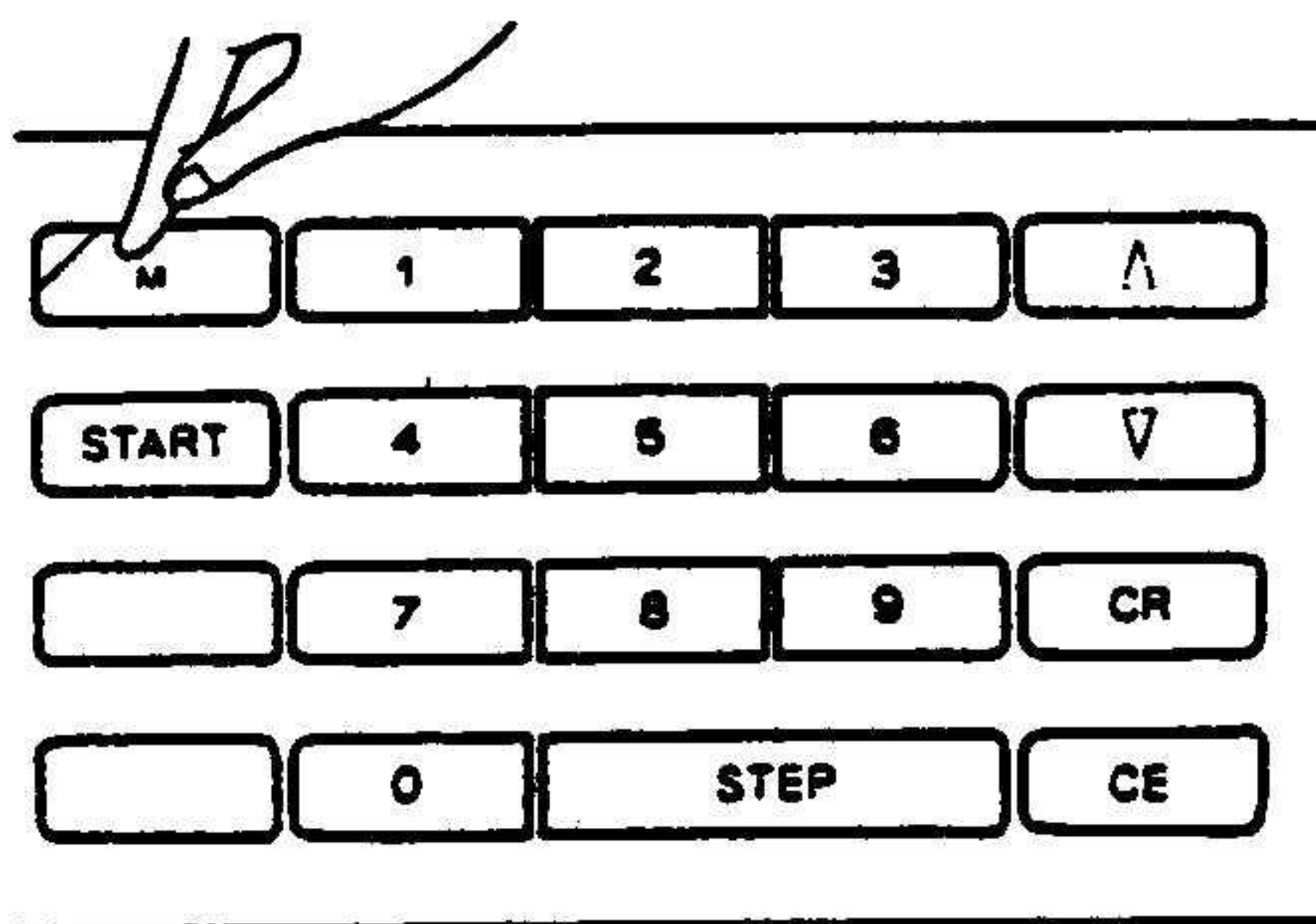
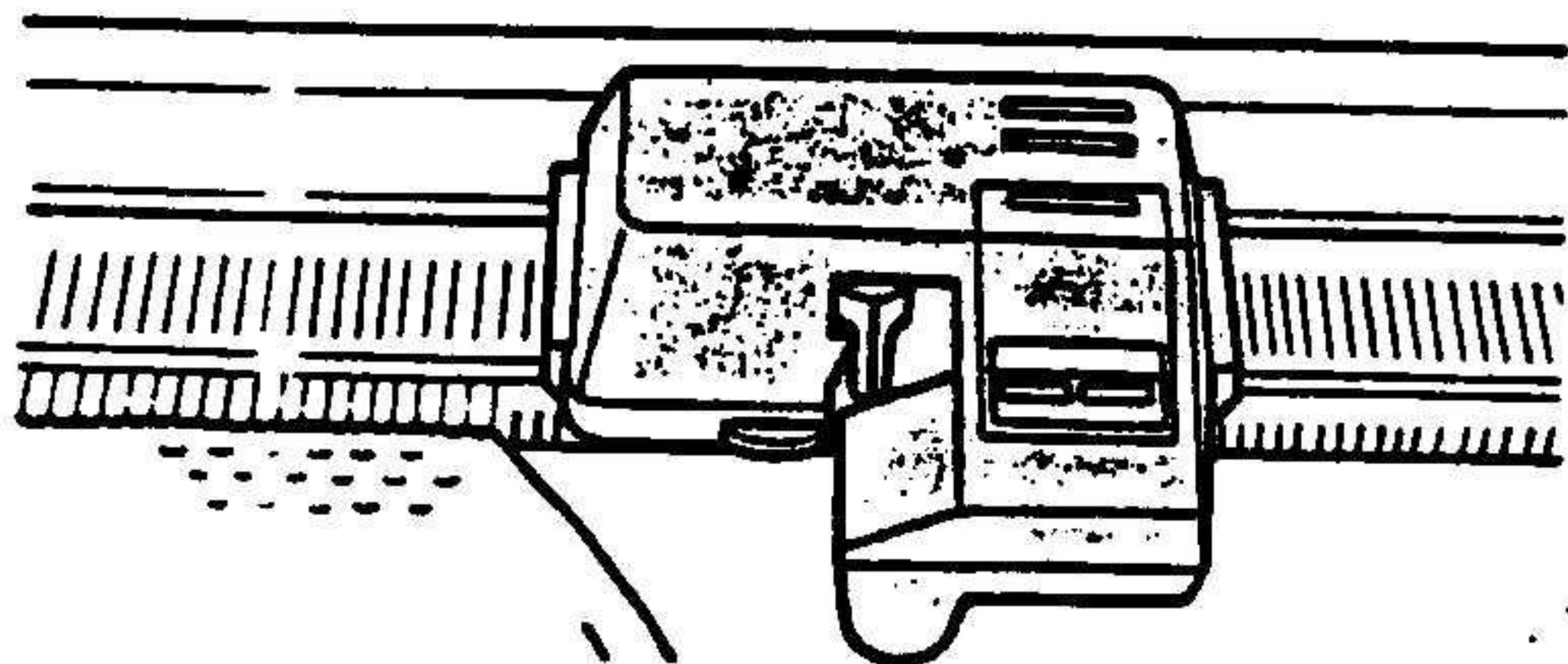

7. Установите каретку с правой стороны.
*Установите лекальное устройство на место, с которого началось вывязывание горловины.

8. Нажмите кнопку "M", лампа погаснет.

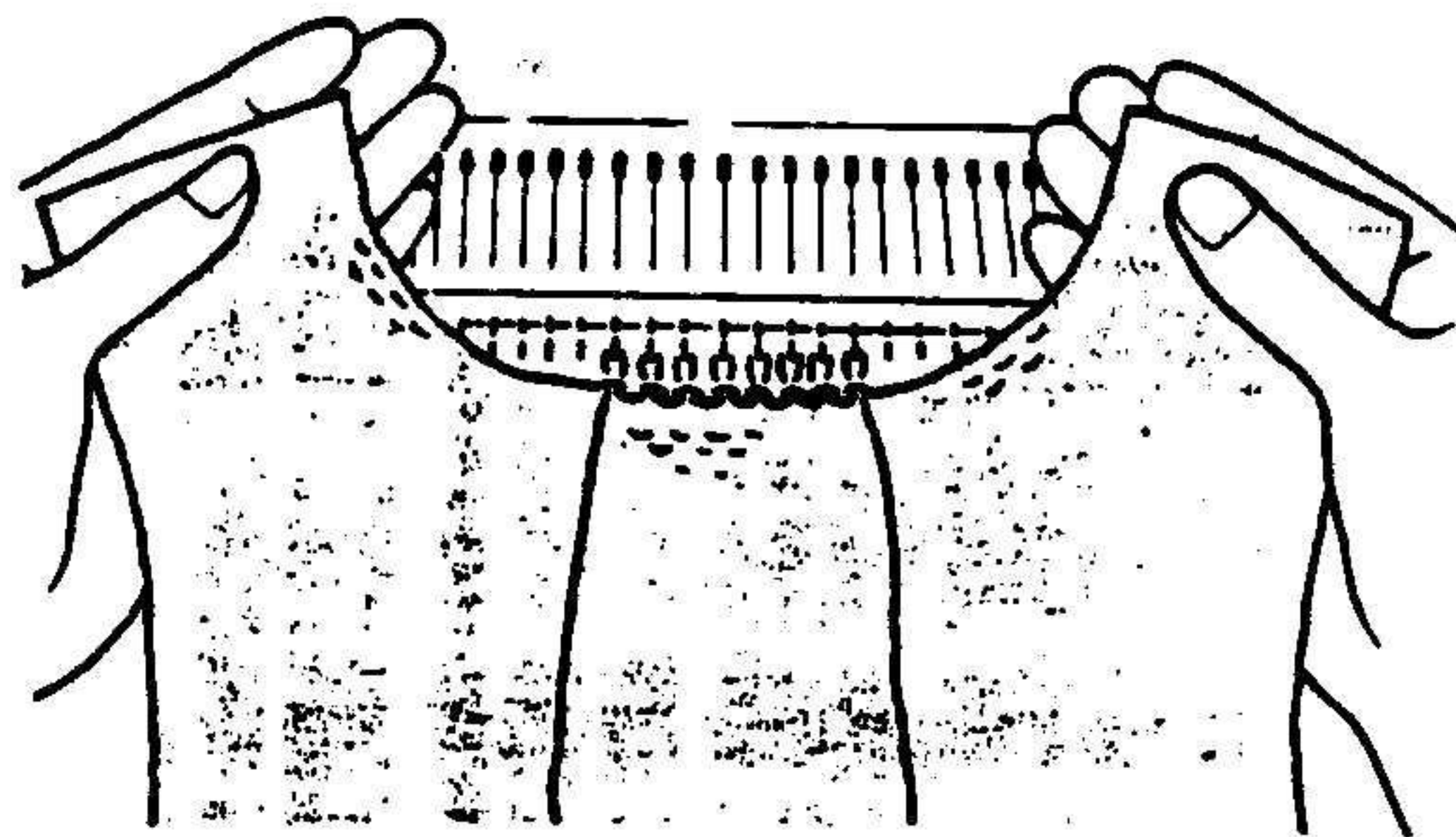
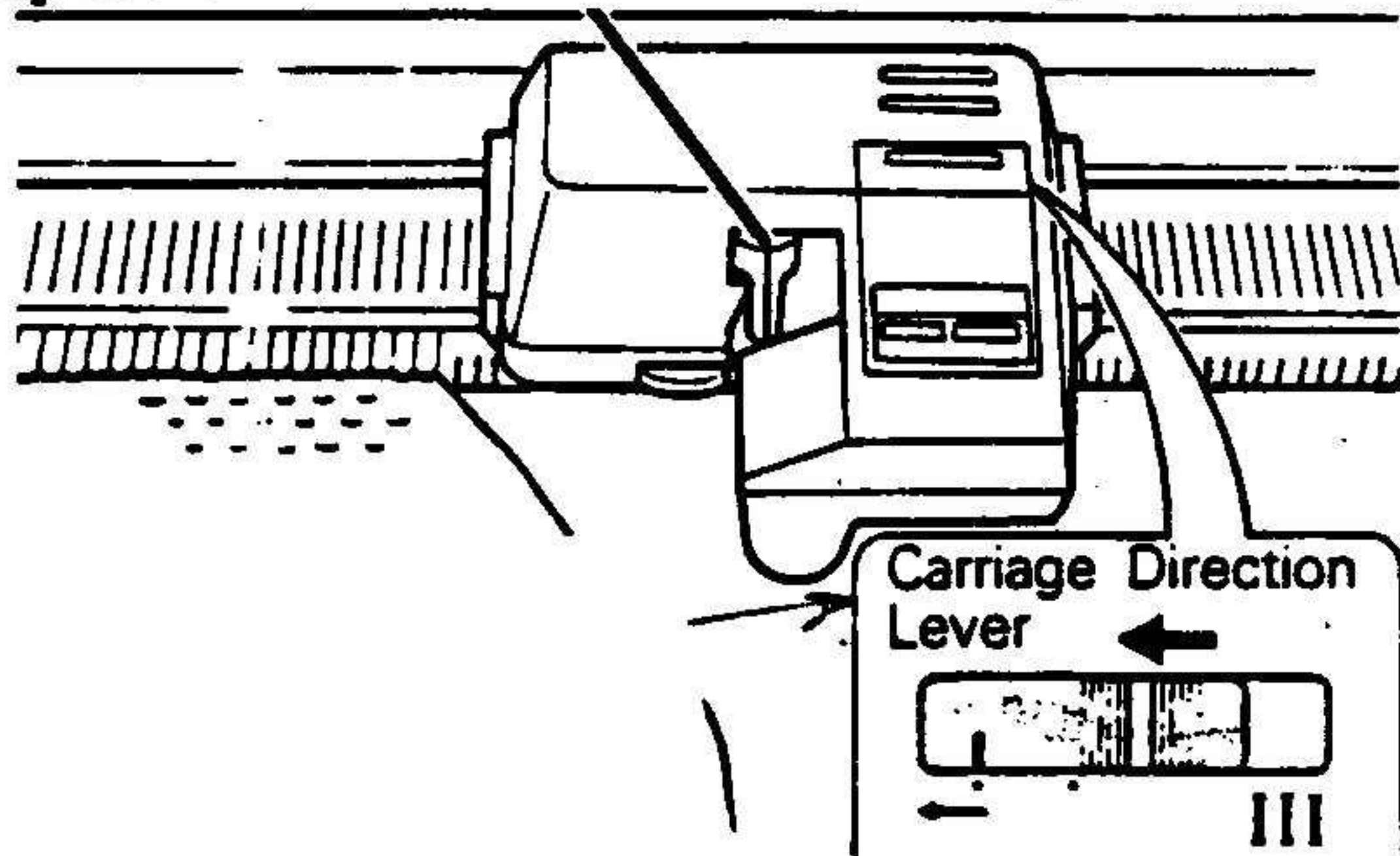

9. Заправьте нитенаправитель. Переключите рычаг направления " " . Нажмите кнопку "СТАРТ".

10. Провяжите левое плечо так же, как правое.

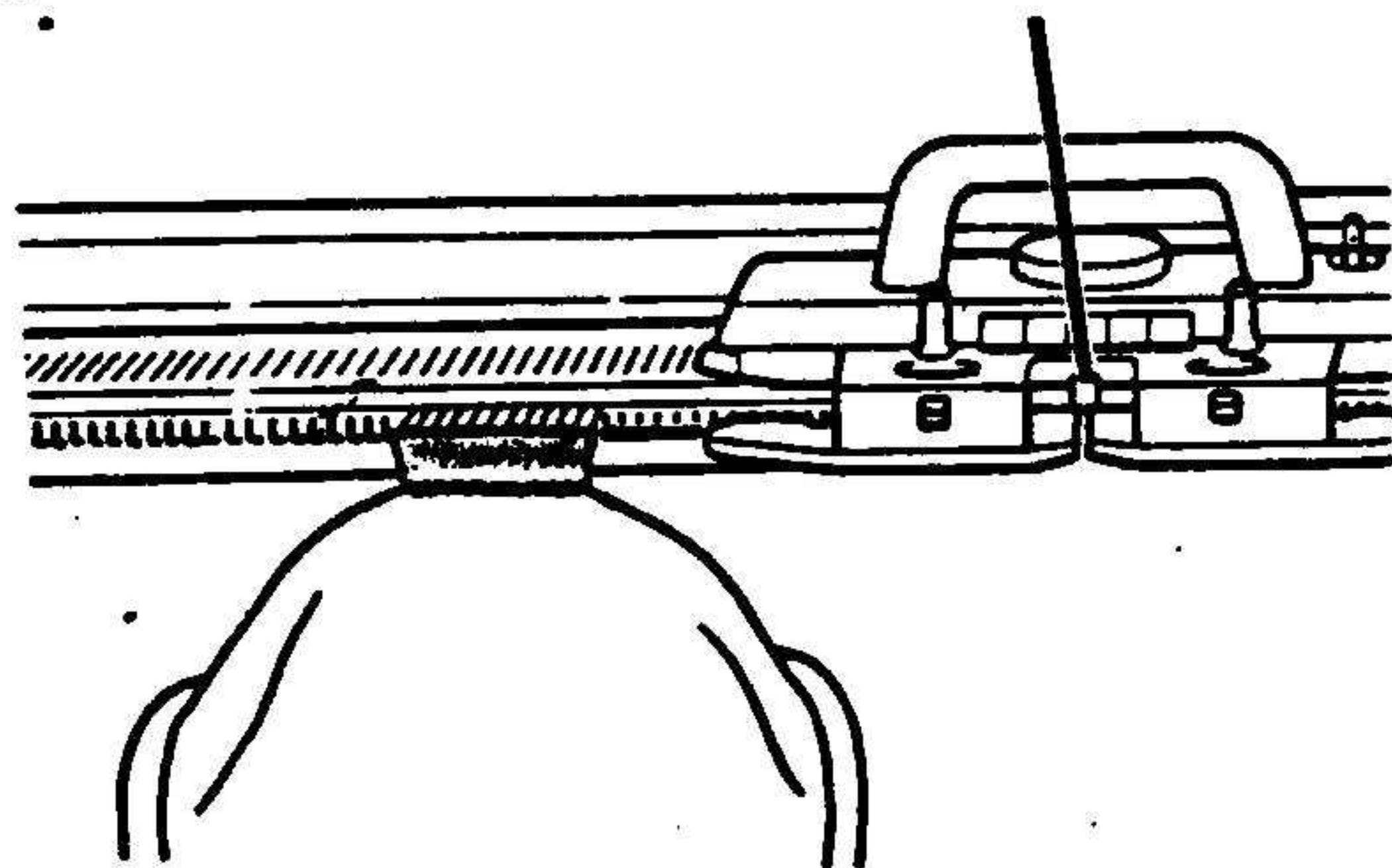

11. Закройте часть "3" с использованием вспомогательной нити, используя каретку.

23. КАК ОФОРМИТЬ ЛИНИЮ ГОРЛОВИНЫ.

22) При использовании КН-950_0

*Нельзя выдвигать иглы в позицию D или E, когда используется каретка-робот. Всегда используйте позицию A - нерабочее положение.
*Когда длина образца увеличивается в 2 раза (4-й выключатель вариаций) ваш

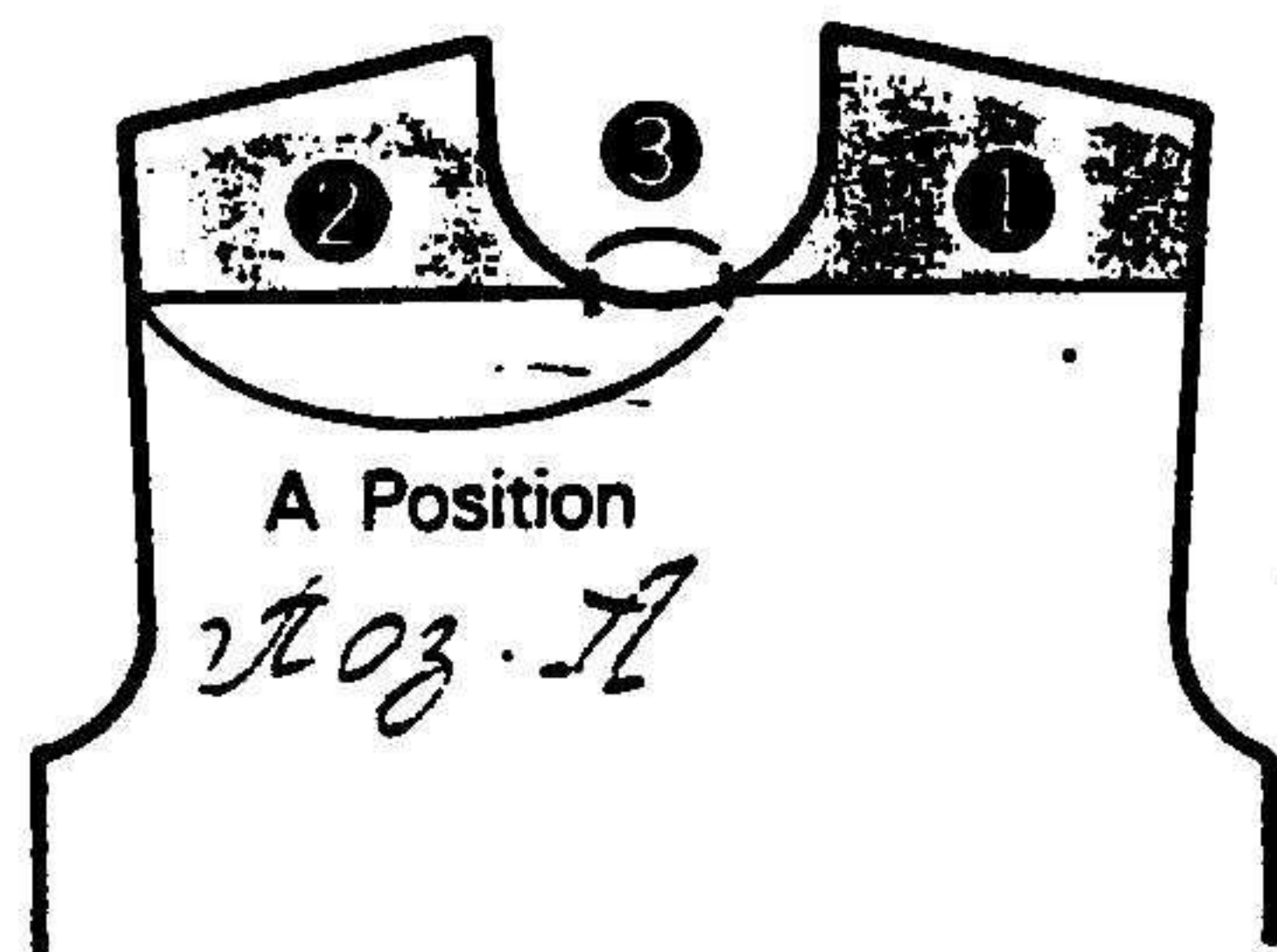

последний ряд до разделения вязания должен иметь тот же номер ряда.

*Когда вяжете образец в зеркальном отображении, не забудьте о направлении вязания (сверху вниз или снизу вверх).

1. Остановите каретку-робот в точке, где вы должны начать вывязывать горловину.

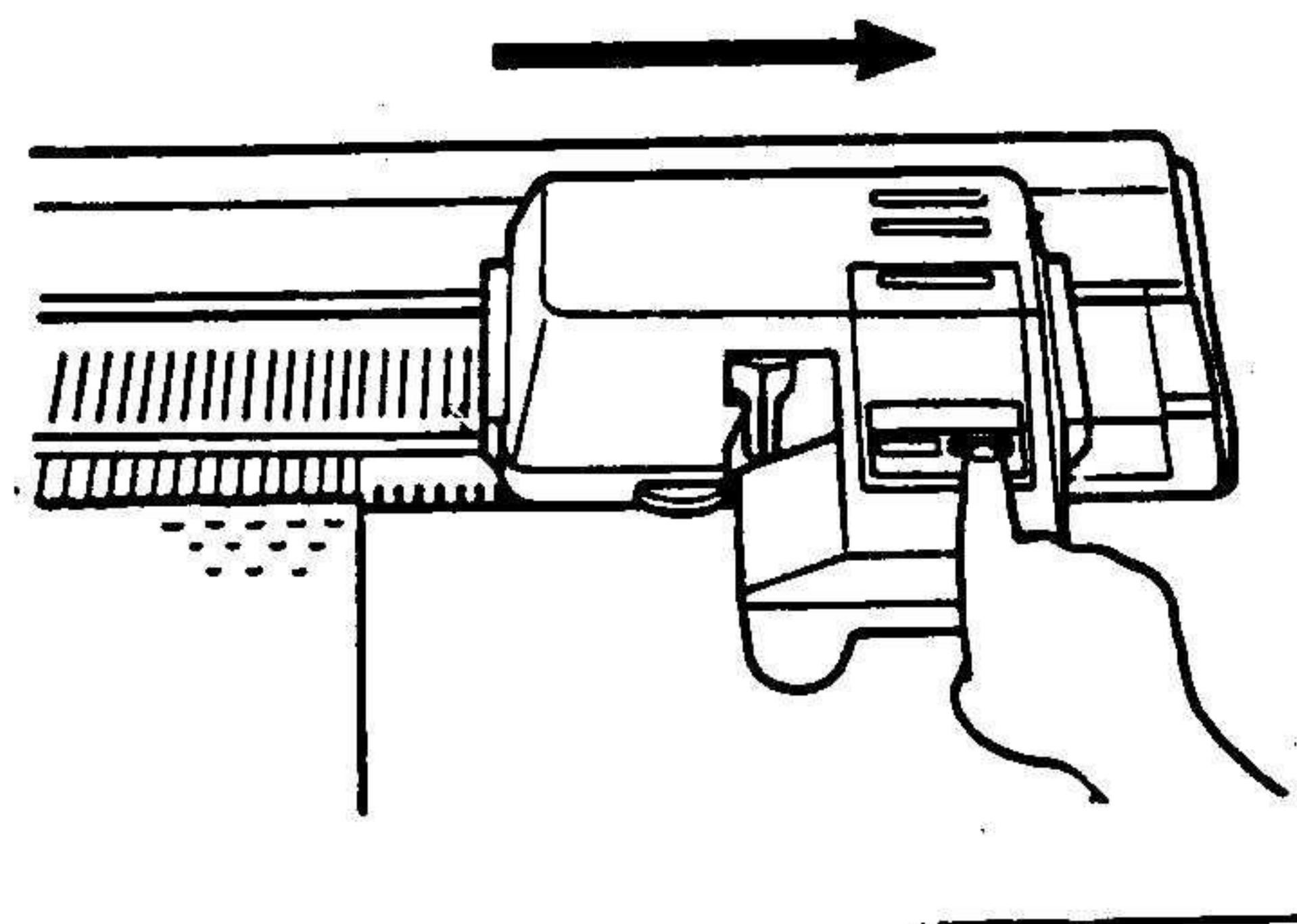
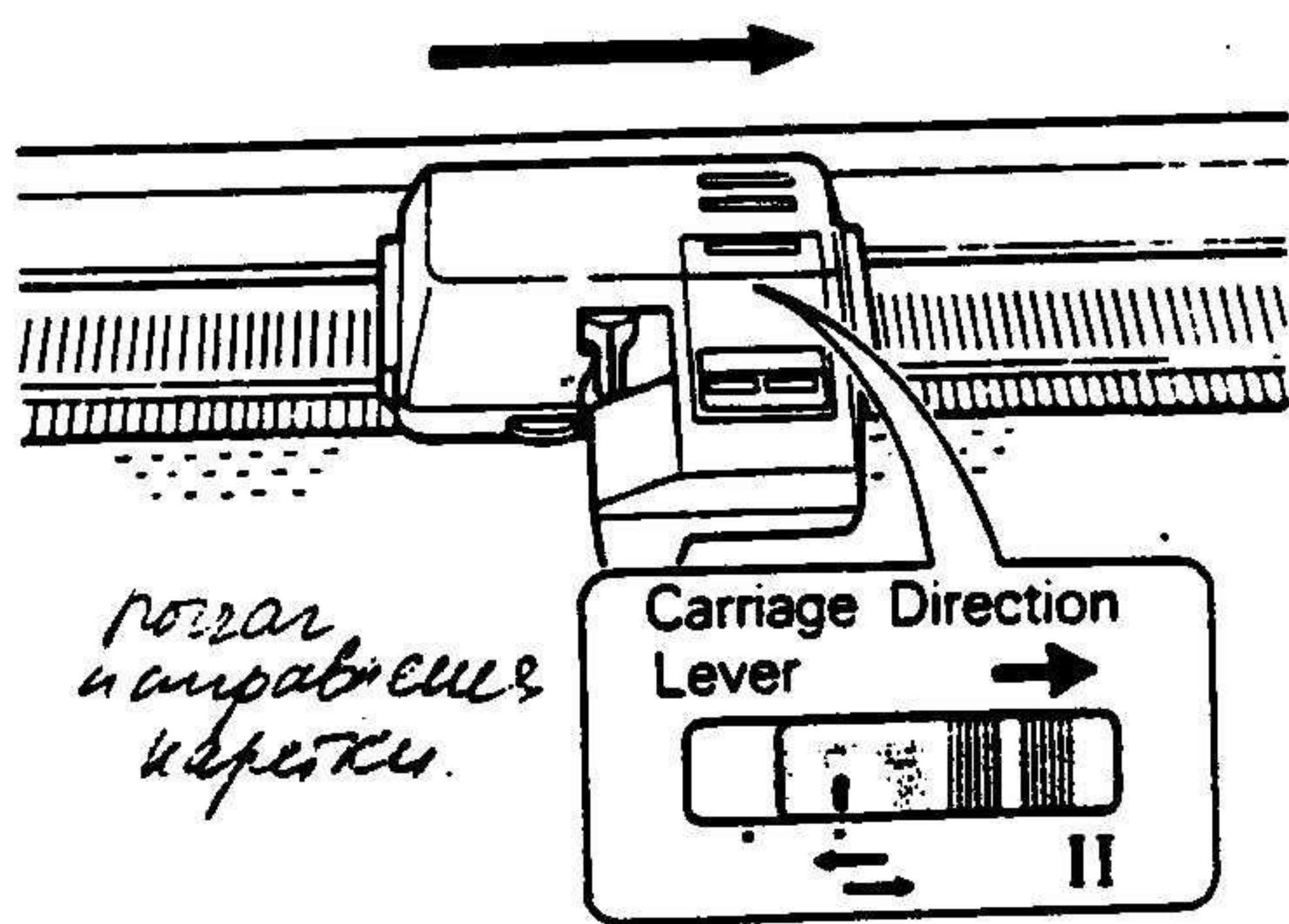

Пока каретка вяжет последний ряд до разделения, включите рычаг автоповорота " "

(2) Когда каретка провяжет ряд изделия до конца, нажмите на кнопку "стоп".

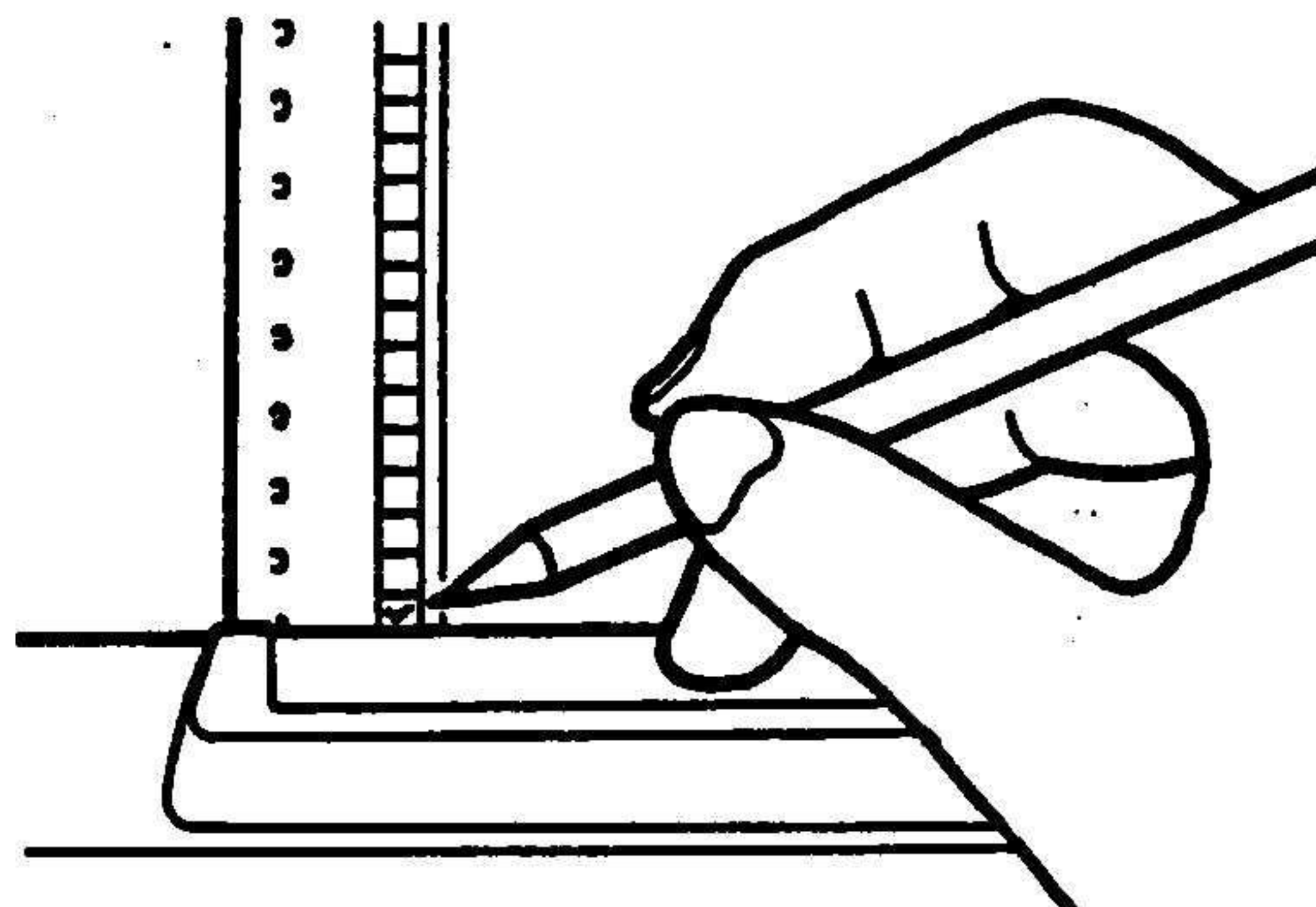
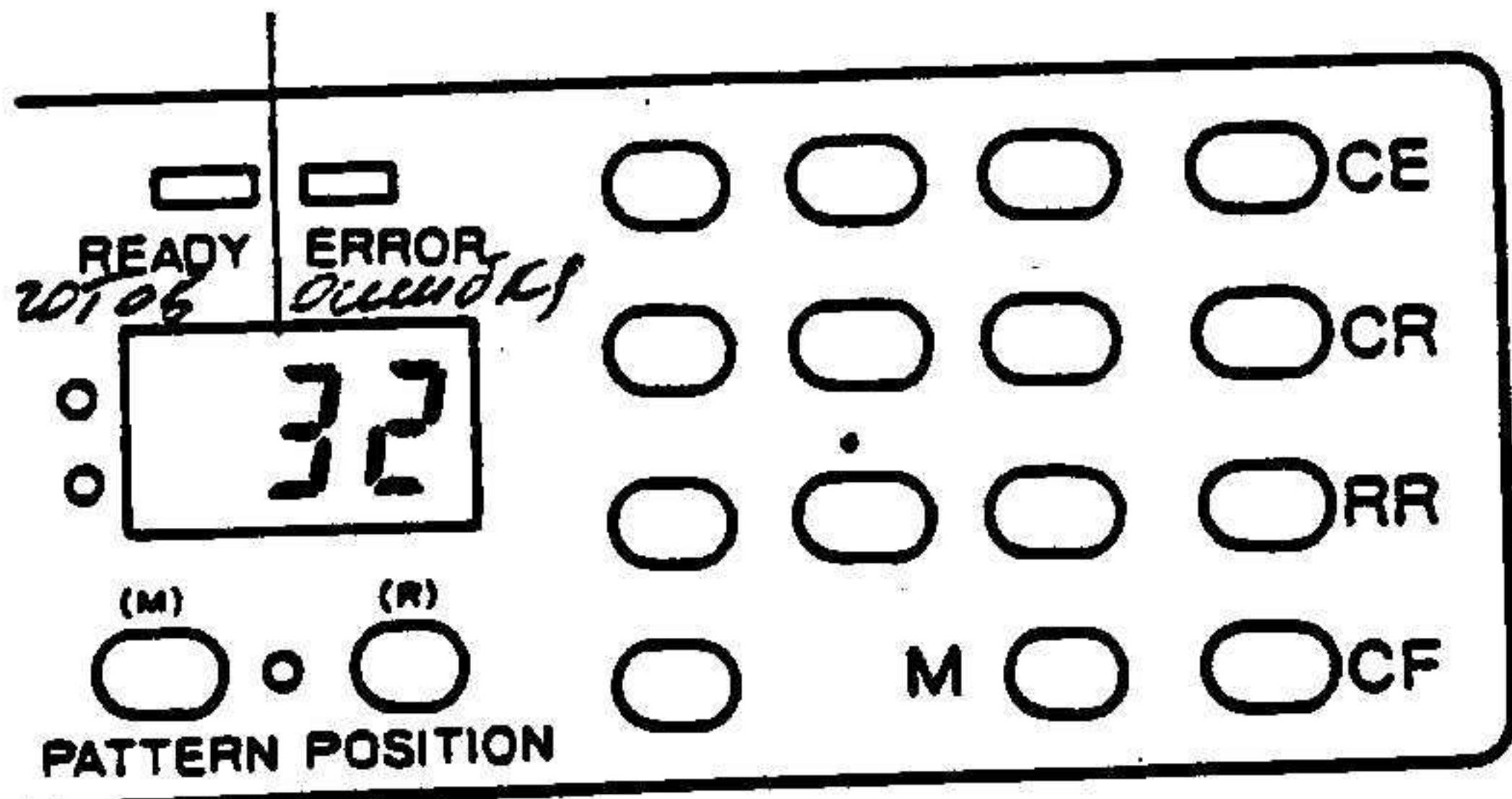

2. Когда вы вяжете рисунок из журнала образцов, запомните количество рядов, высвеченных на дисплее.

*Когда дисплей показывает дату запоминания (смените надпись, нажав "Green Key" (зеленую клавишу)).

3. Когда вяжете по перфокарте, сделайте отметку в окошке перфокарты.

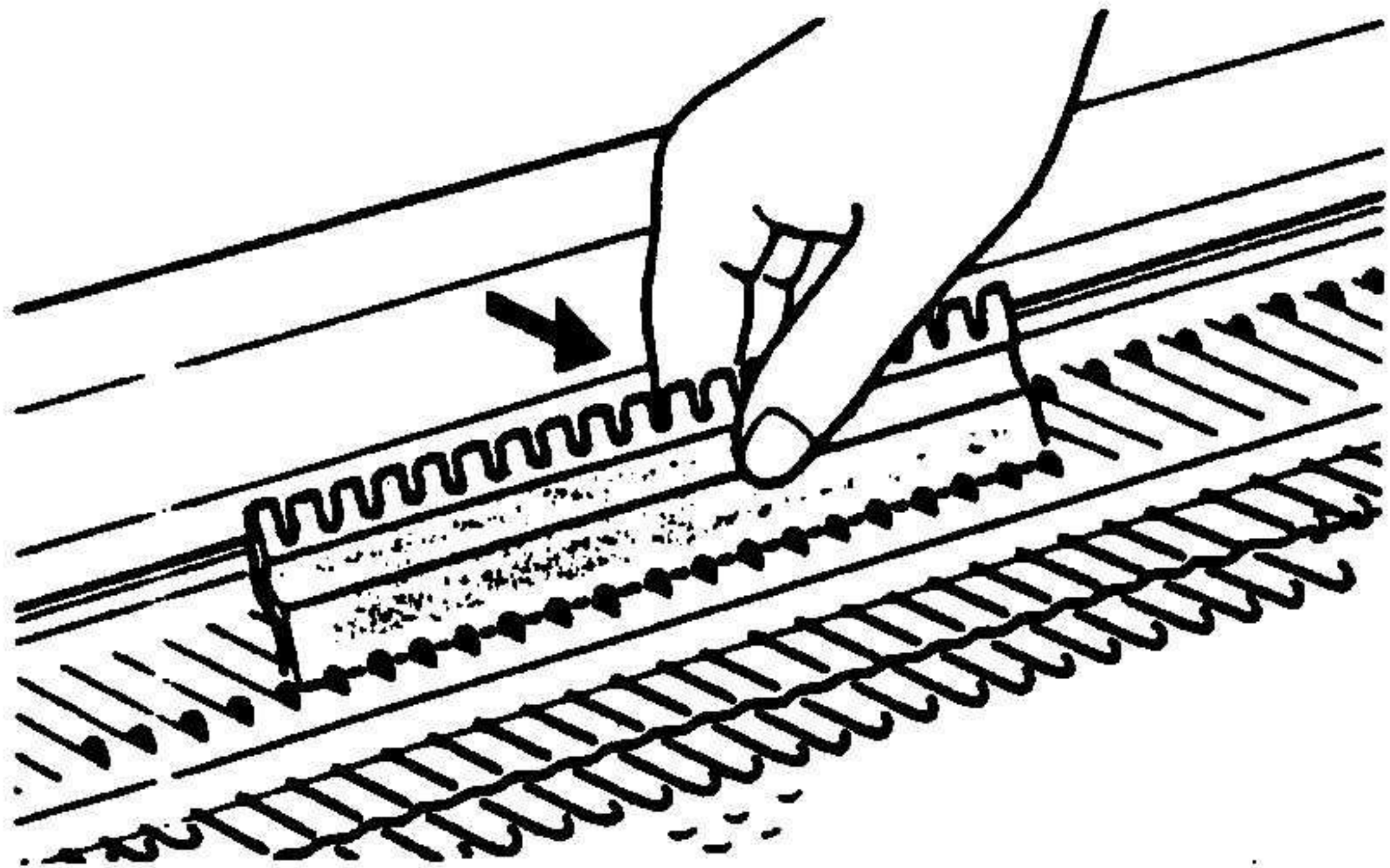

3. Снимите часть "2" и "3" на бросовую нить.

(1) Выдвиньте иглы вперед в позицию Е.

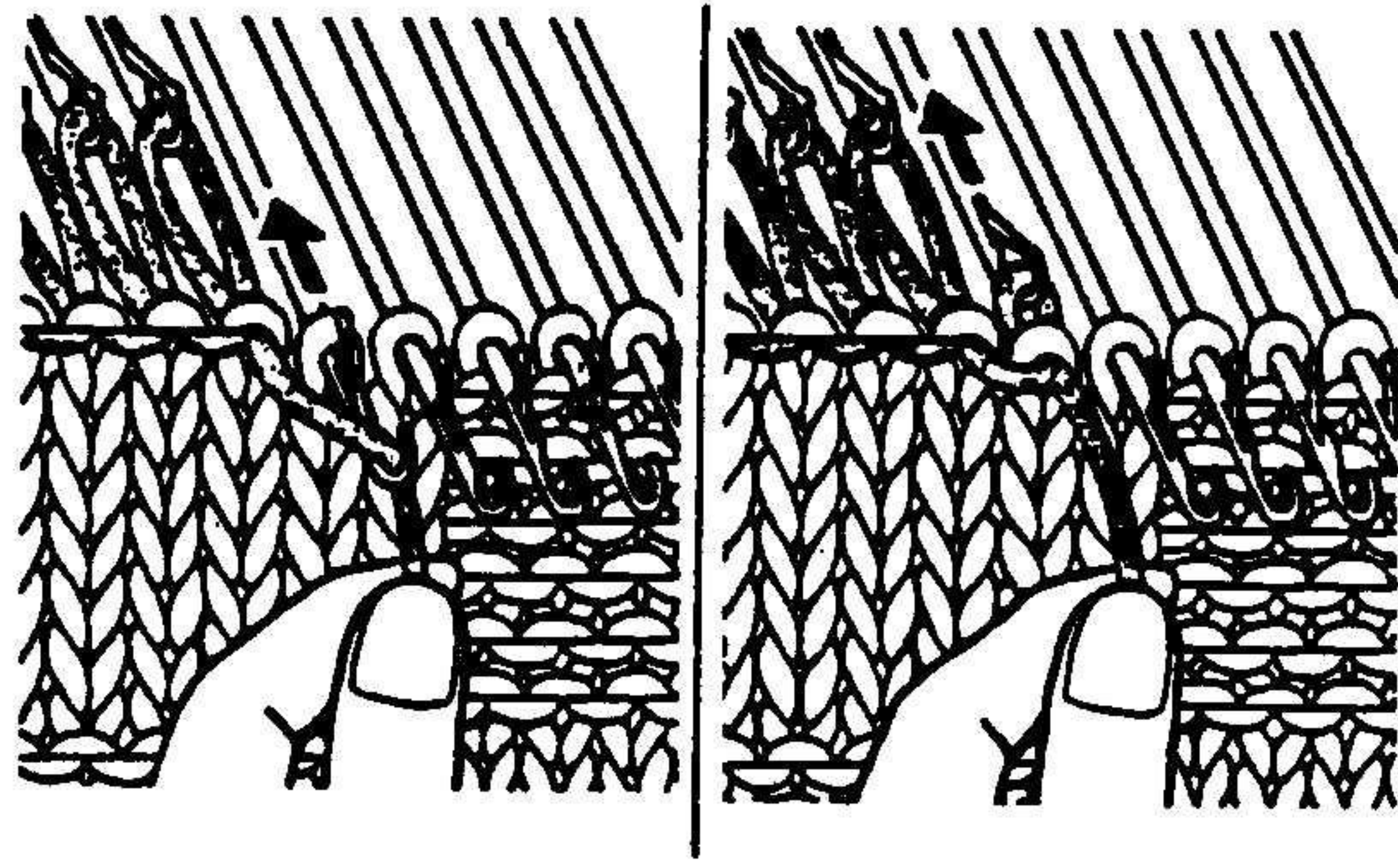

(2) протяните эту нить сквозь крючки игл и верните их в позицию А.

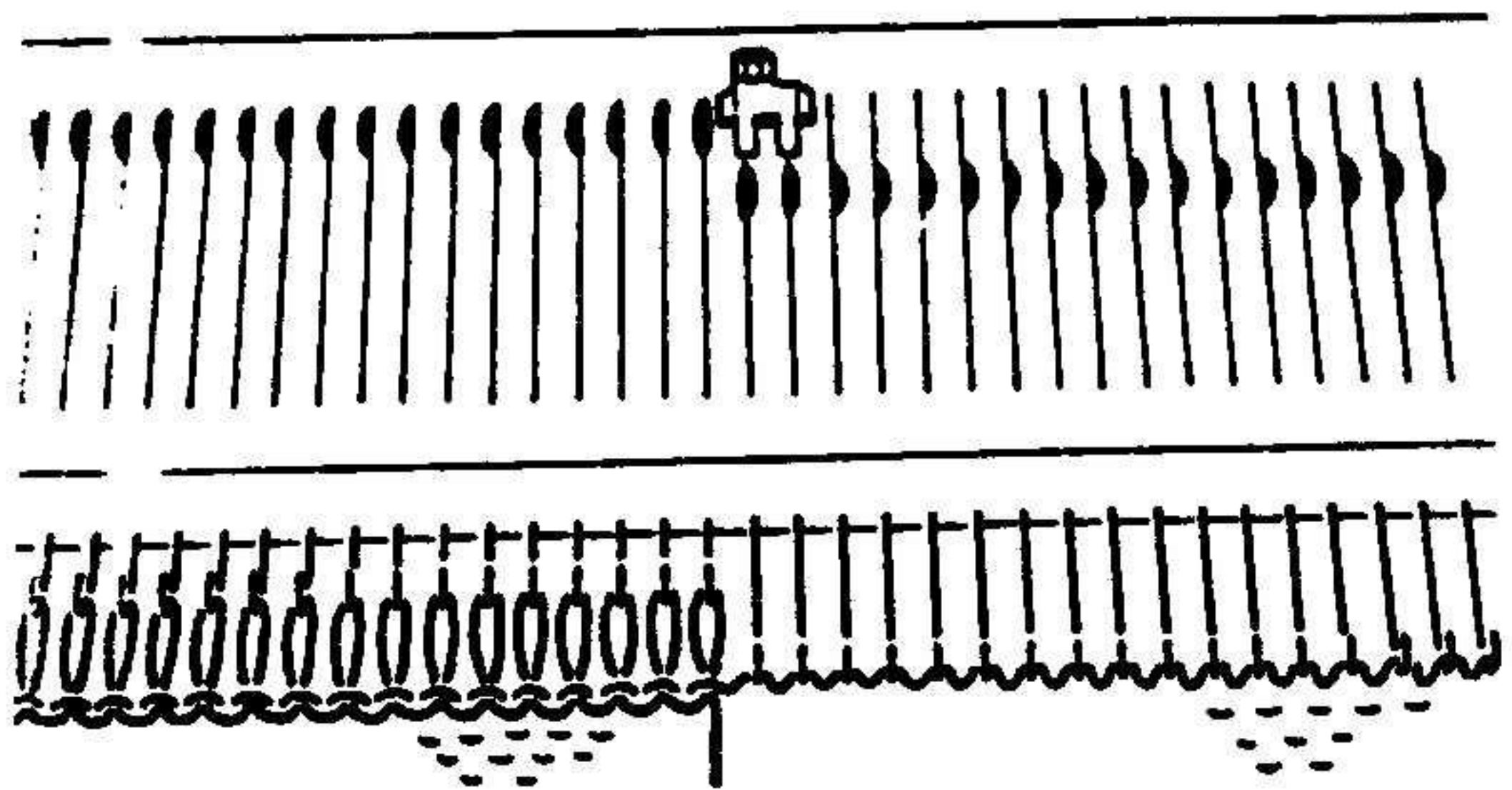

4. Сначала вывяжите правое плечо. Вывяжите плечо, уменьшая количество петель.

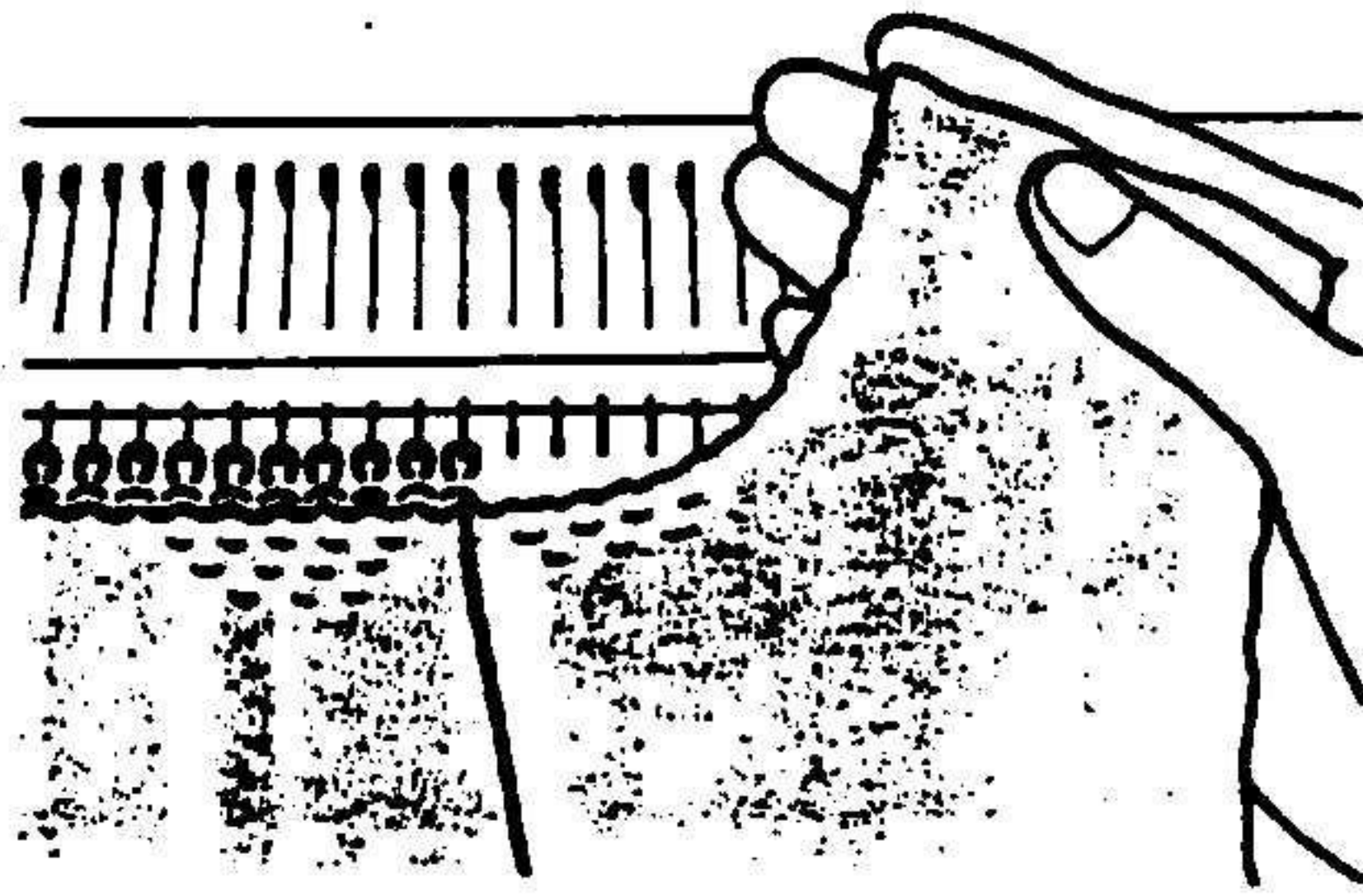

(3) В позиции А иглы на провязываются. 2 Замечание:

- 2 Когда вязание узкое, счетчик рядов
- 2 и лекальное устройство могут не
- 2 включиться, поэтому воспользуйтесь
- 2 ручным включением.

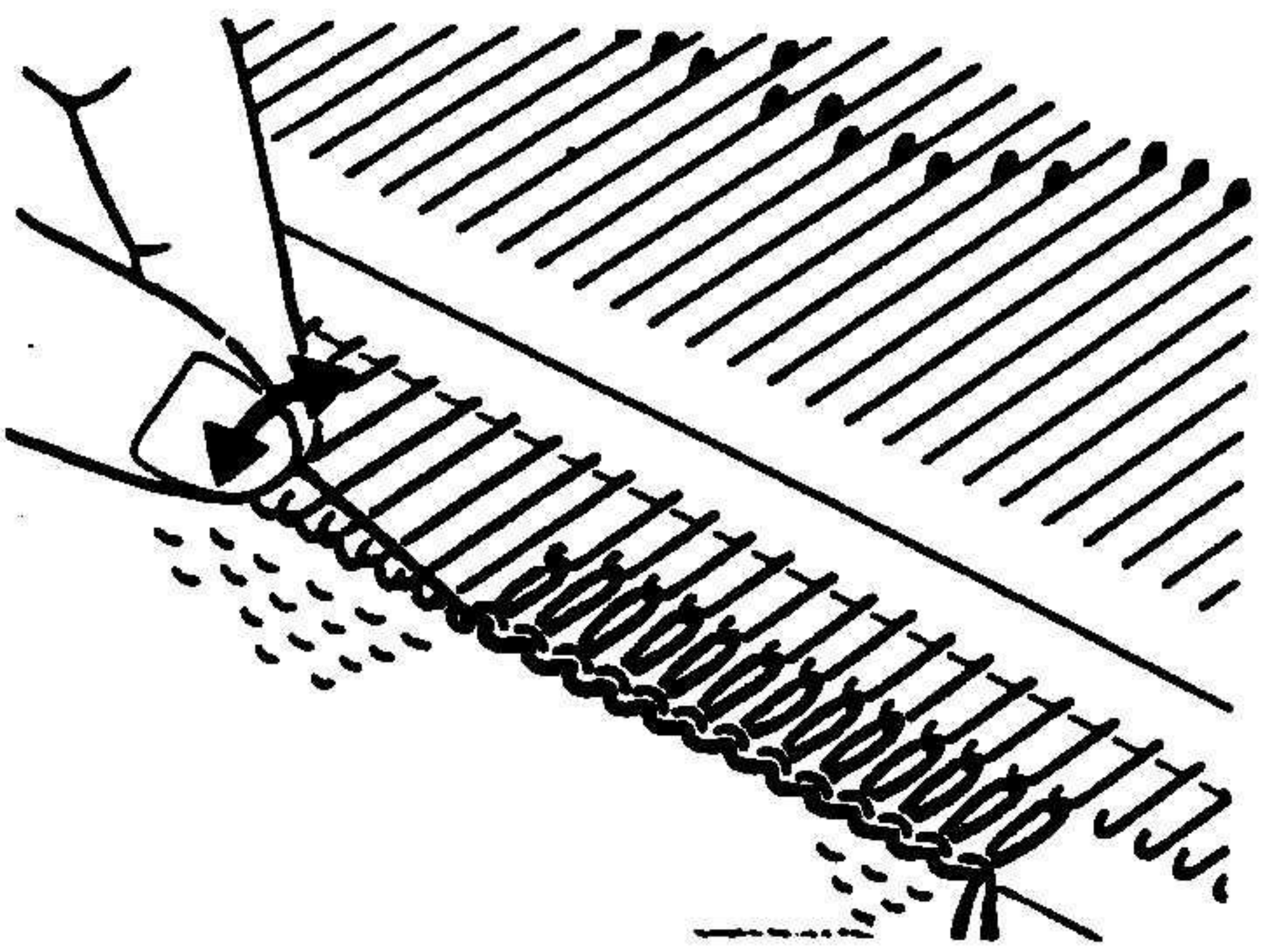

5. Выдерните бросовую нить части "2" и убедитесь, что все петли на крючках.

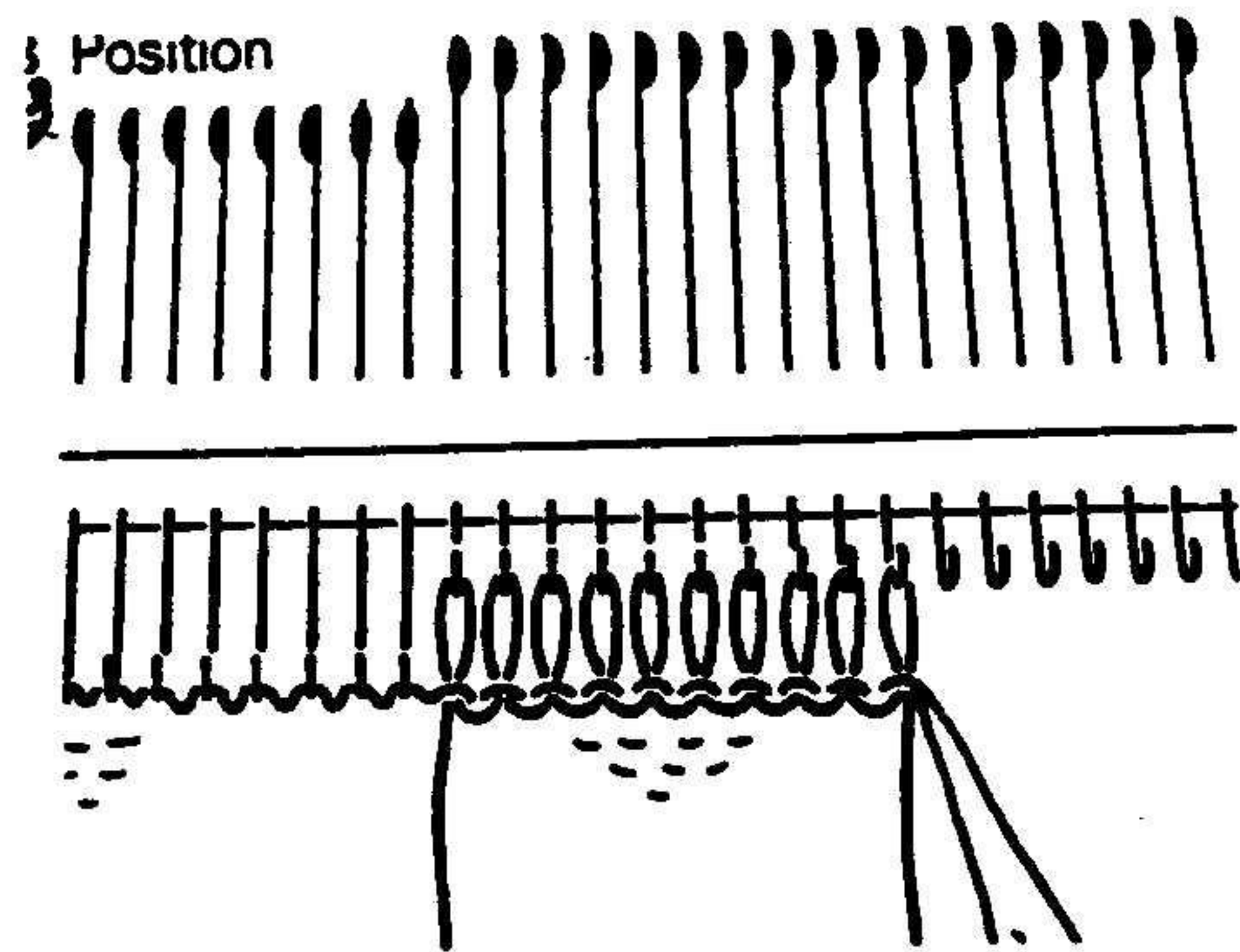

6. Выставьте иглы части "2" в позицию В. (Иглы части "3" все еще остаются в позиции А).

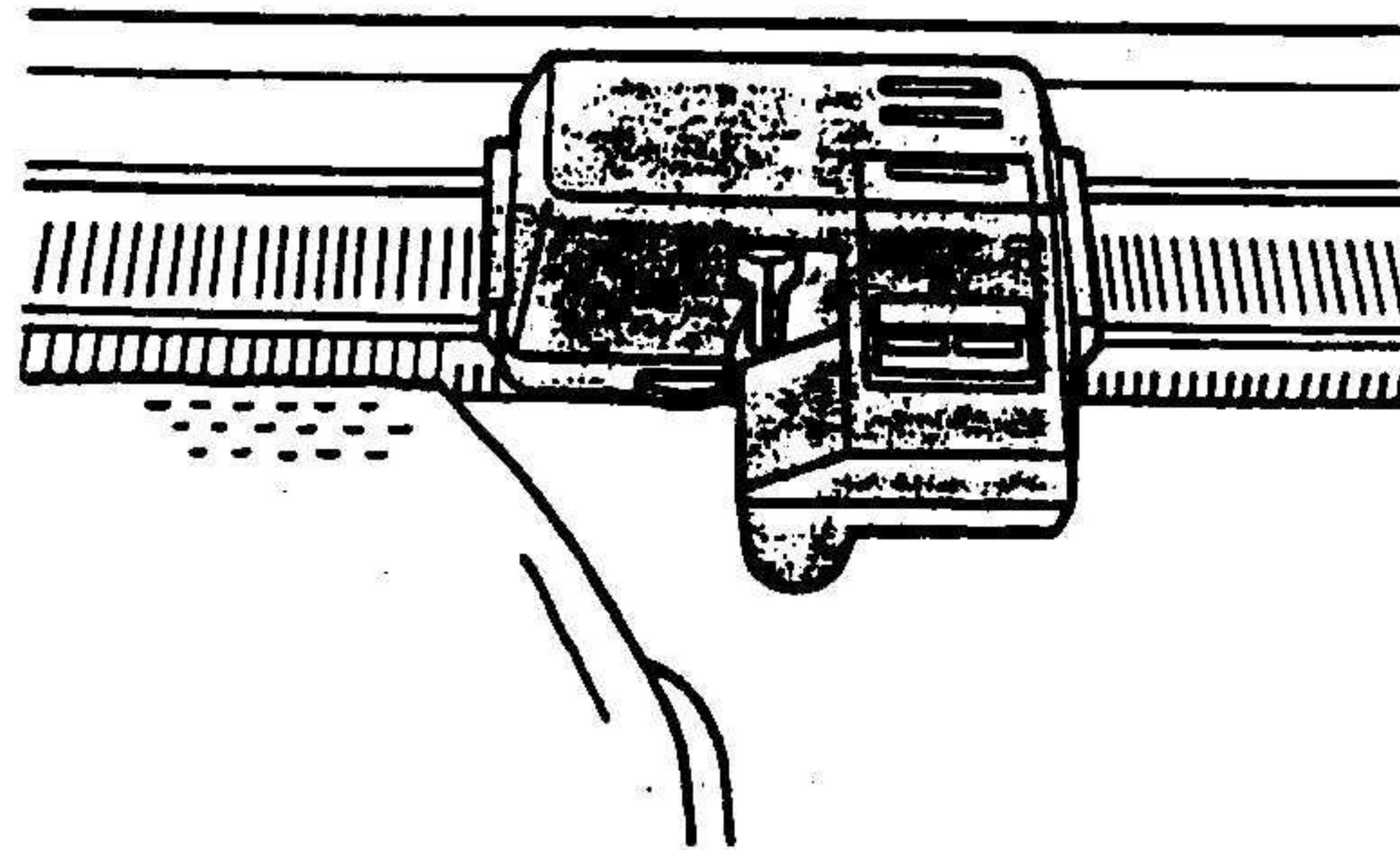

7. Установите каретку справа.
*Отведите лекальное устройство назад, в точку, где началось вывязывание горловины.

EX)

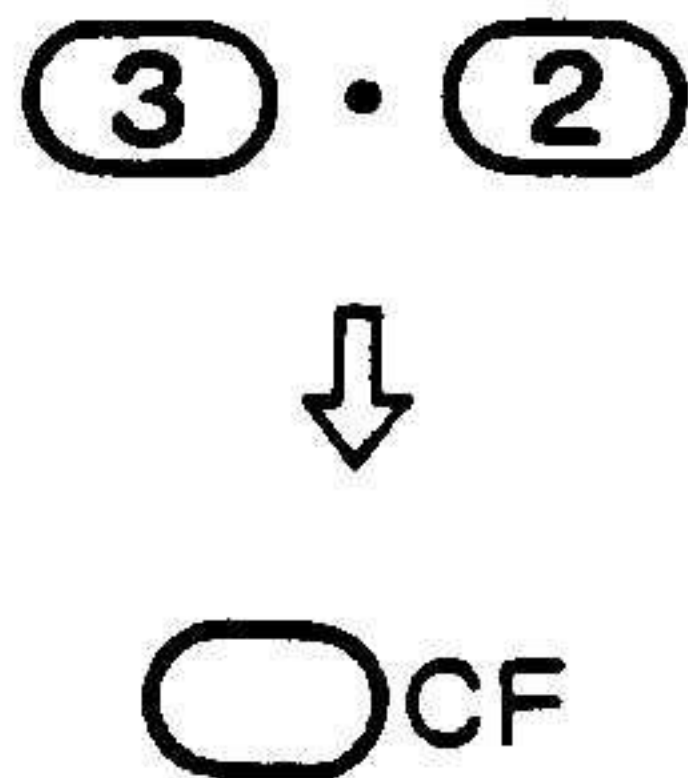

8. Когда вяжутся образцы из журнала, выставьте N ряда, который вы заполнили в пункте 2 и нажмите кнопку CF.

- (1) Нажмите кнопку RR
- (2) Перейдите к N отмеченного ряда и нажмите кнопку CF.

8. Когда вы вяжете по перфокарте, возвратитесь на отметку, которую вы сделали в L-окне.

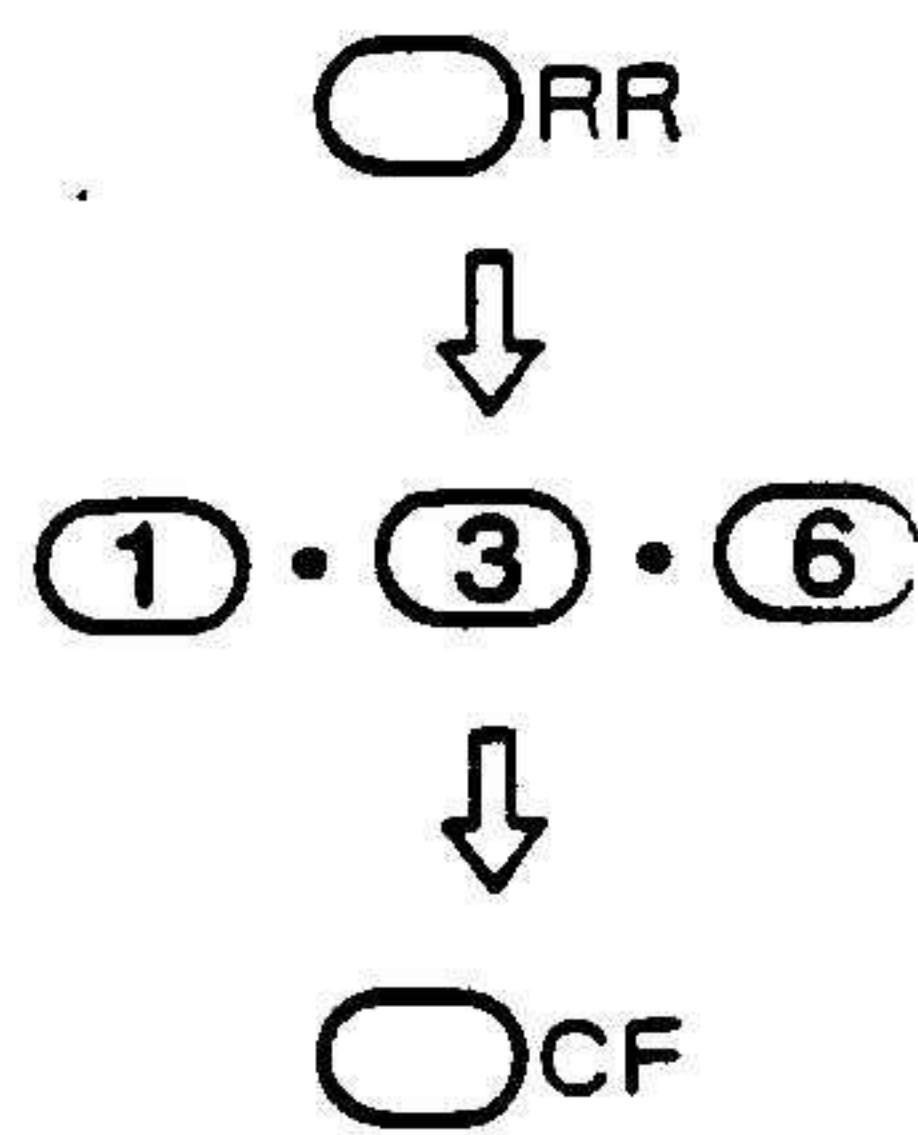
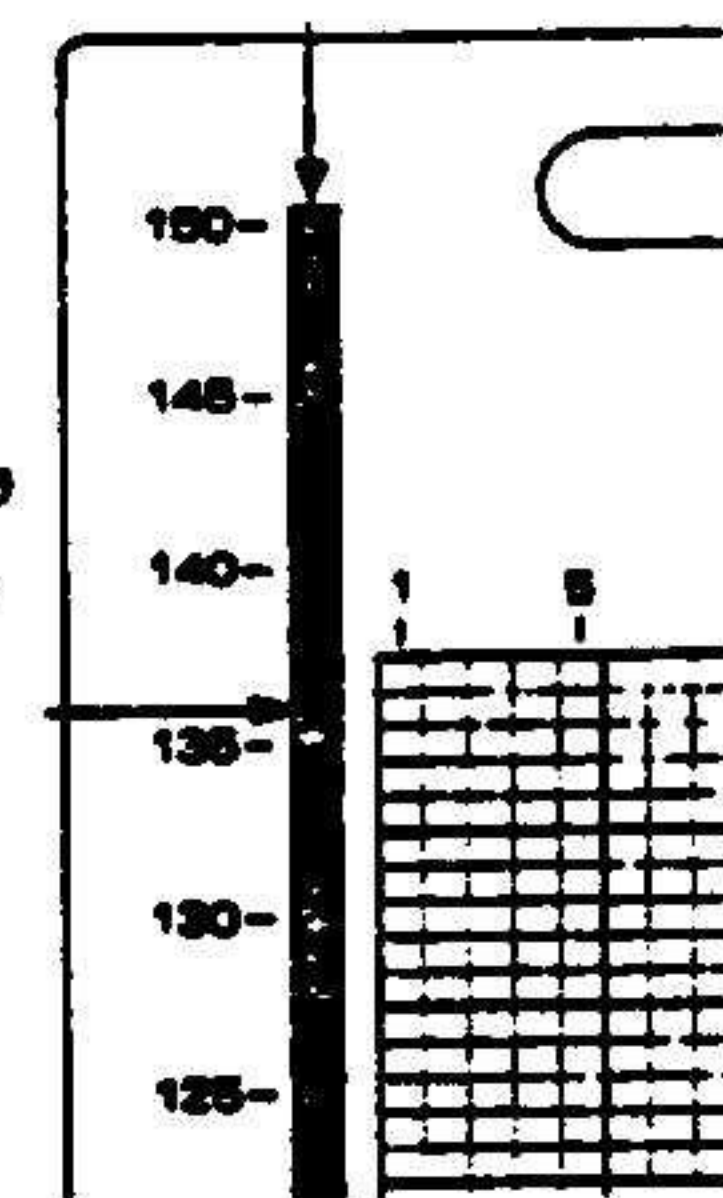

ИСПОЛЬЗОВАНИЕ ВАРИАЦИИ ЗЕРКАЛЬНОГО ОТОБРАЖЕНИЯ (ВЫКЛ. N5)

Когда вяжете рисунок из альбома

Вязание снизу вверх



Вязание сверху вниз



Номер последнего Запомнили

ряда рисунка N ряда

вязание по перфокарте

Вязание снизу вверх

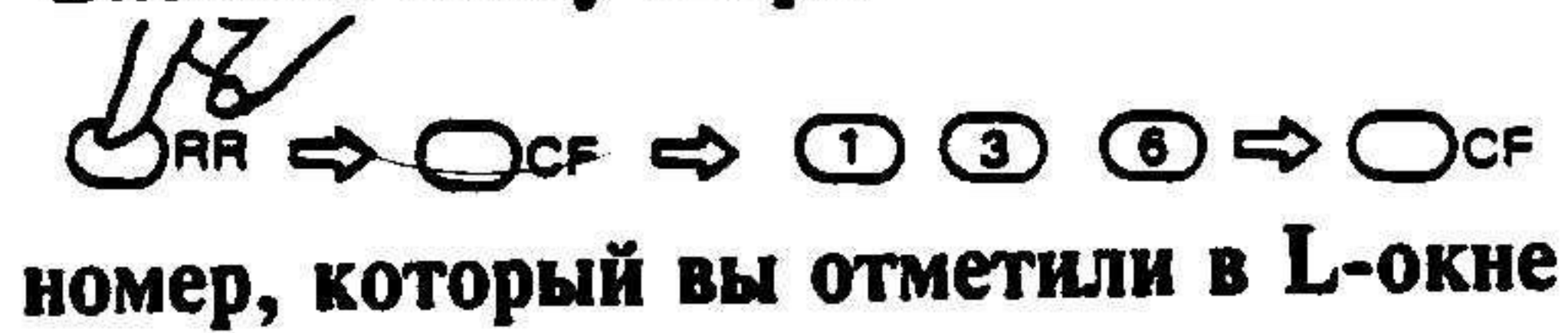

Вязание сверху вниз

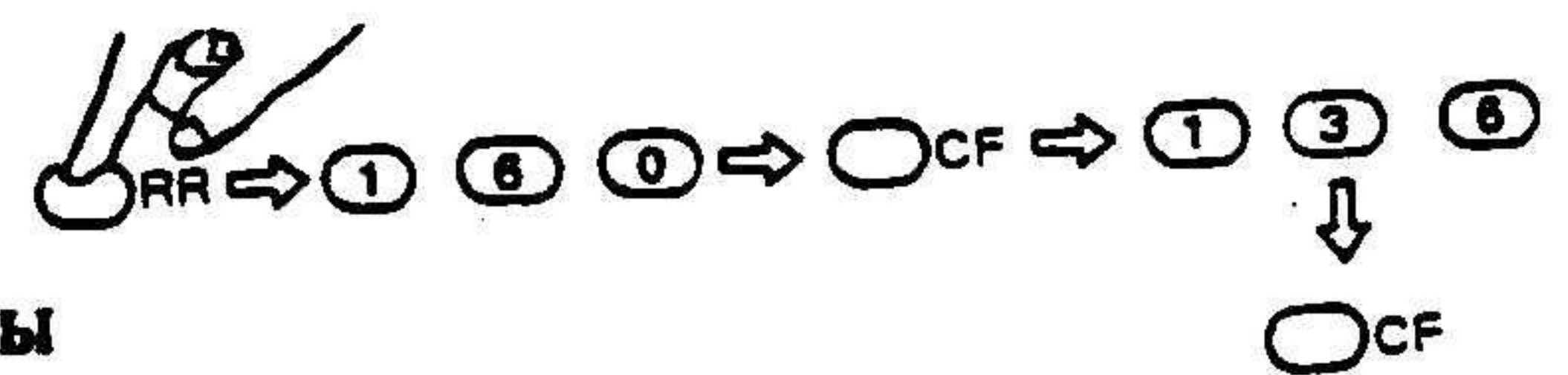

номер, который вы отметили в L-окне

N последнего

ряда образца

