

holländisch

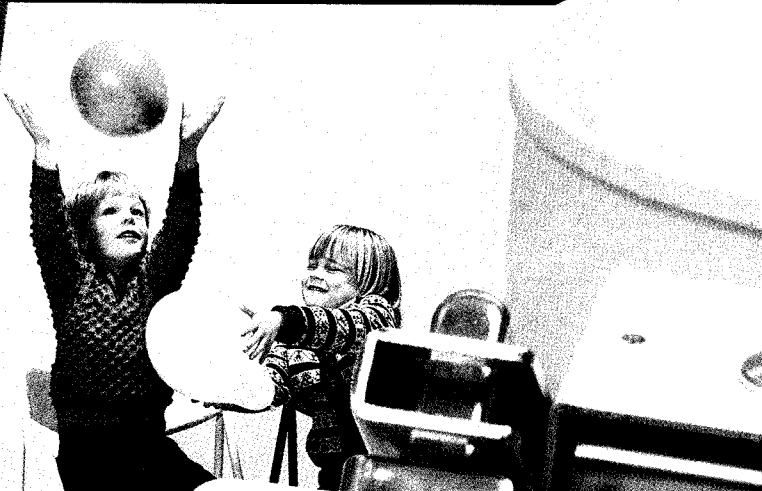

FORM COMPUTER

PASSAP®

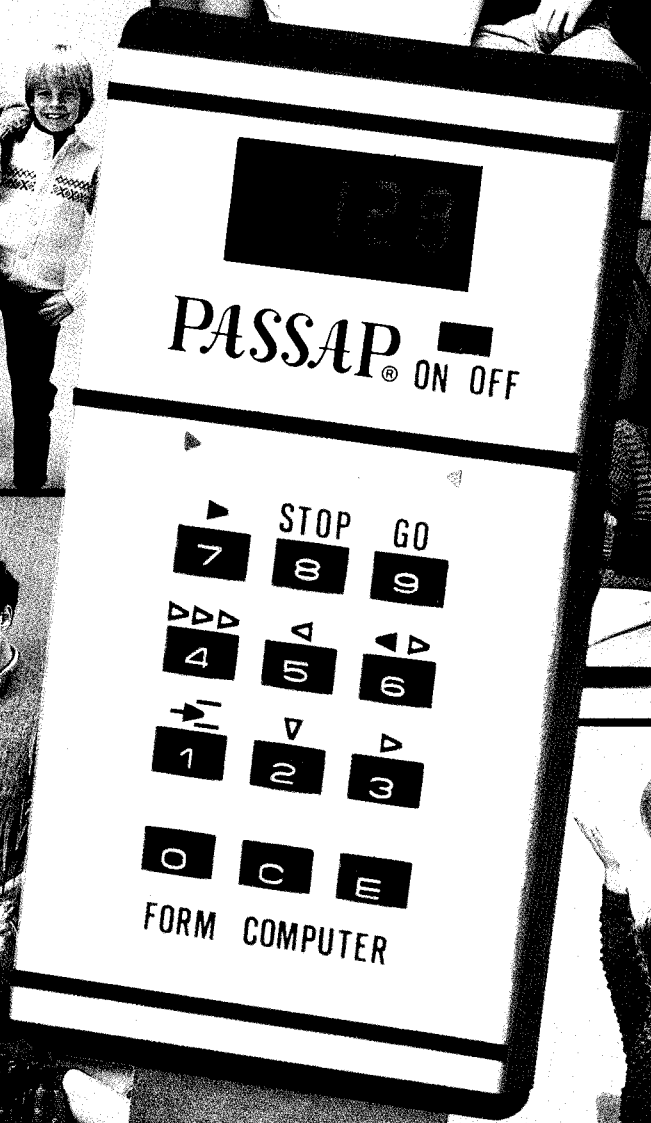
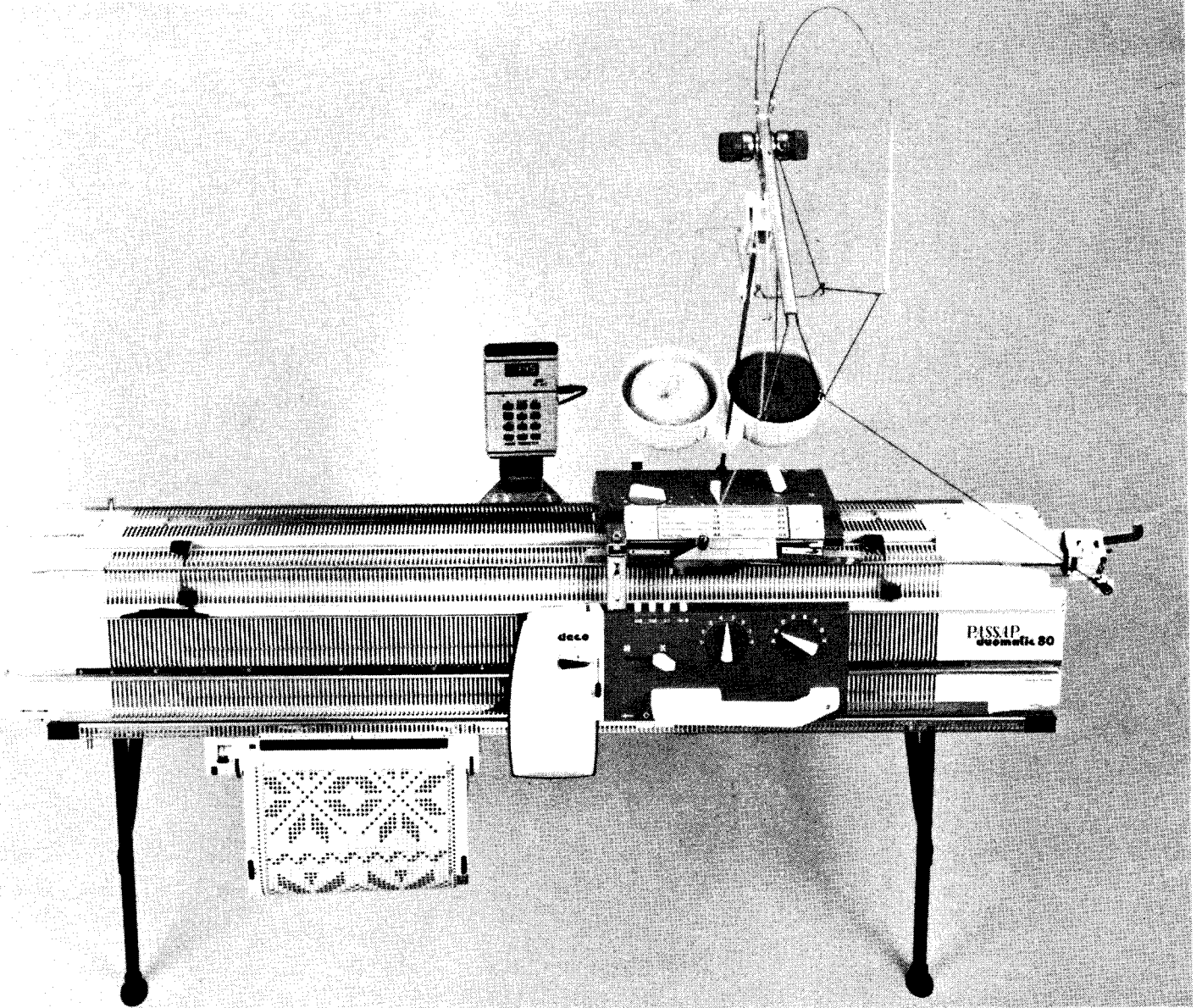

Handleiding FORM COMPUTER

- 2 Overzicht FORM COMPUTER
- 3 Bevestiging van de FORM COMPUTER aan uw machine
- 6 Het proeflapje
- 7 Opzoeken van het juiste programma
- 8 Het inbrengen van persoonlijke gegevens in het programma
- 10 Het intypen van het programma
- 11 Contrôle van het ingetypte programma
- 12 Breien met de computer
- 17 Afbeeldingen van 42 geadviseerde modellen
- 33 Nuttige wenken
- 36 Diverse biezen bij uitsnijdingen, rolkragen
- 39 Programma voor 42 modellen

FORM COMPUTER

Dit korte overzicht is alleen bedoeld als een geheugensteuntje, want de uitgebreide omschrijving vindt u op de bladzijde 14-16.

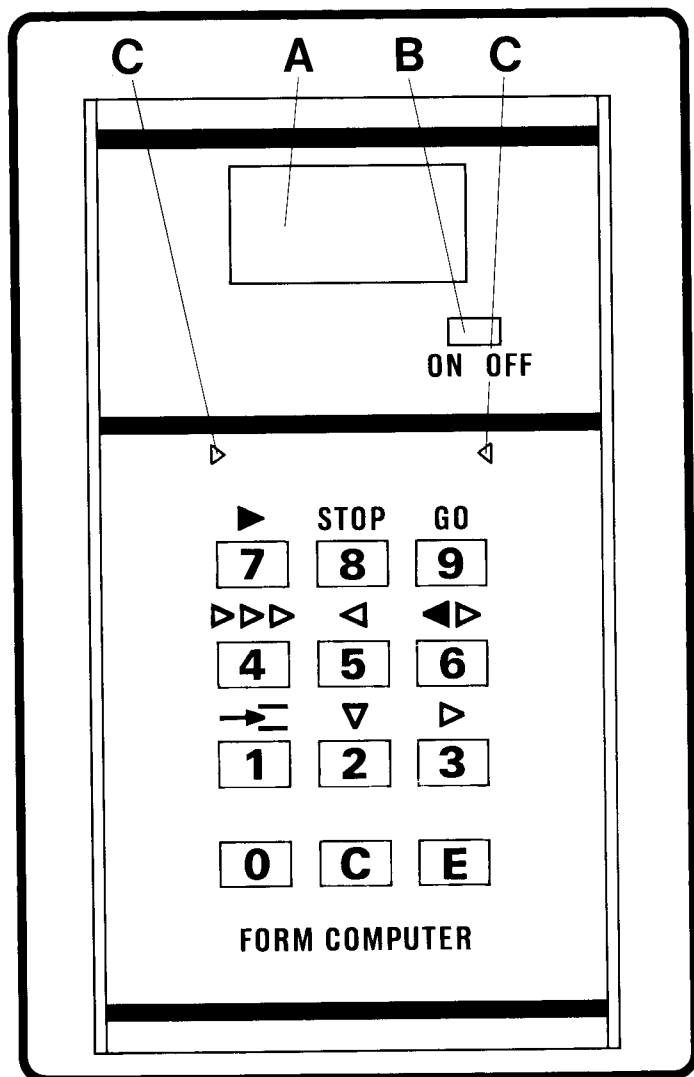

A Verlichte aanwijzing.

B Aan/Uit-schakelaar om de computer aan of uit te schakelen.

C Plaatsaanduiding. Licht op aan die kant, waar het breislots zich bevindt.

Toets 9 = GO. Stelt de computer weer in werking, wanneer hij daarvoor in rust stond.

Toets 8 = STOP. Zet de computer in rust.

Toets 7 = ► Terwijl in vak A de aanwijzing voor opzetten oplicht, kunt u, door deze toets in te drukken de linker plaatsaanduiding (C) laten oplichten wanneer u met het breislots links zou willen beginnen.

Toets 6 = ◀► Spiegelbeeld. Zorgt er voor dat bij herhaling van de gegevens van een bepaald breistuk, deze gegevens in spiegelbeeld worden weergegeven.

Toets 5 = ◀ Toeren terug. Nadat deze toets is ingedrukt, kan het aantal toeren worden ingetypt dat u in het programma terug wil. Daarna altijd toets «E» indrukken.

Toets 4 = ►►► Snel vooruit. Terwijl in vak A de aanwijzing voor opzetten oplicht, kunt u, nadat u deze toets hebt ingedrukt, het aantal toeren intypen dat u in het programma vooruit wil. Daarna altijd toets E indrukken.

Toets 3 = ► 1 Toer vooruit. Schakelt het programma 1 toer verder.

Toets 2 = ▼ Reeds gebreide Toeren. Terwijl u op deze toets drukt, verschijnt het aantal toeren (in vak A) dat u tot dat moment heeft gebreed.

Toets 1 = →▬ Inbrengen van een getal. Nadat deze toets is ingedrukt kunt u tijdens de controle van het programma een getal inbrengen. Daarna altijd toets E indrukken.

Toets 0 = Nul. Hiermede kunt u, tijdens de controle van het programma, een overbodig getal uit het programma wissen.

Toets C. Hiermede kunt u een foutief getal uitwissen dat dan door het juiste getal kan worden vervangen.

Toets E. Door op deze knop te drukken wordt een ingetypt getal definitief in de computer opgenomen, zodat de computer hiermede kan werken.

Bevestiging van de FORM COMPUTER

Montage van de draagsteun aan de DUOMATIC 80, DUOMATIC S, en DUOMATIC met COLOR

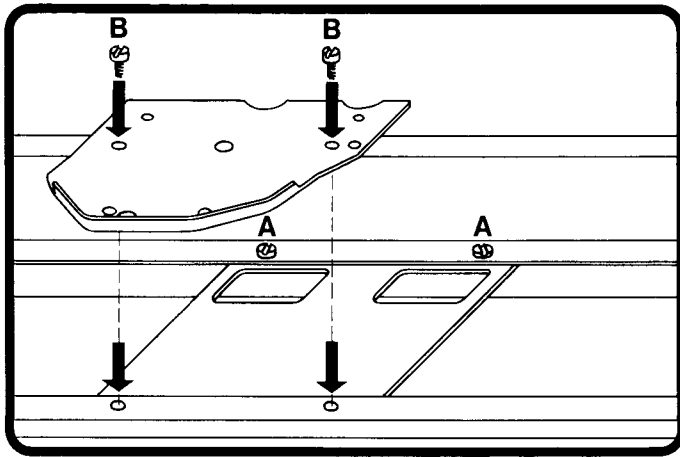

- Breislotten en kantklemmen van de machine nemen. Machine van de breitafel nemen en omgekeerd op een vlakke tafel leggen.
- De meegeleverde verbindingssplaat volgens tekening zodanig onder de randen van het machineframe schuiven, dat de twee kleine puntjes in de daarvoor bestemde gaatjes vallen.
- Met 2 van de 4 meegeleverde grote boutjes deze verbindingssplaat vastschroeven (A)
- Draagsteun met de 2 overgebleven boutjes volgens tekening aan het frame en de verbindingssplaat vastschroeven (B)

Bevestiging van de draagsteun aan de ELECTRA 2000

(Voor bevestiging van de FORM COMPUTER aan de ELECTRA M 75 B, bij uw Passapleverancier te vervoegen)

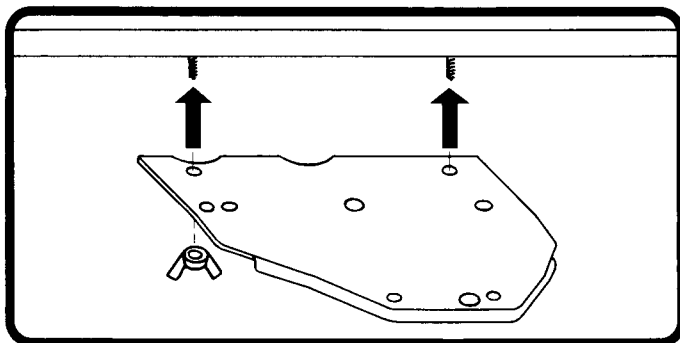

- Gebruik de twee boutjes met 6-kantige kop die met de ELECTRA 2000 worden meegeleverd. Duw de kop van deze boutjes in de gaatjes, die zich links onder de ELECTRA in de gleuf bevinden en schuif ze tot ongeveer het midden van het breibed.
- Schuif de draagsteun over de twee boutjes heen (gaatjes volgens tekening). Zet de draagsteun vast met de vleugelmoeren die met de ELECTRA 2000 worden meegeleverd. De omgebogen rand van de draagsteun moet naar beneden wijzen.

Bevestigen van de houder op de draagsteun

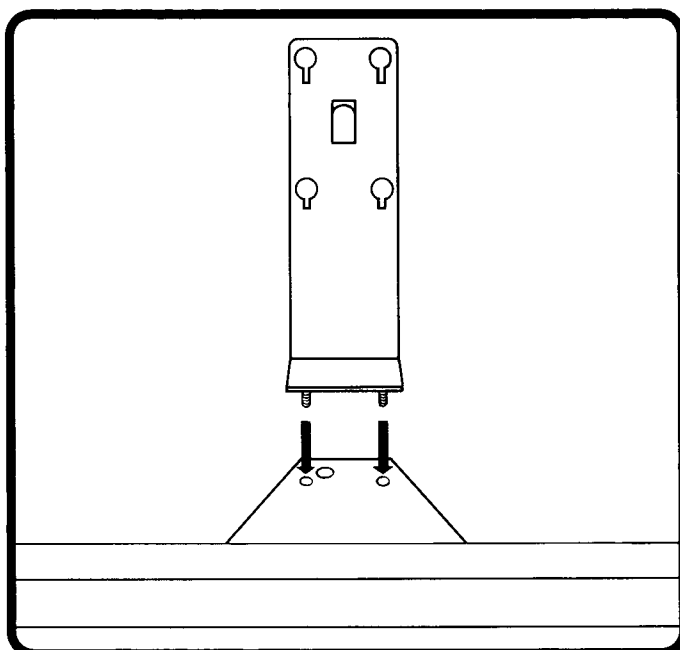

- De twee boutjes van de houder door de beide gaatjes van de draagsteun steken en van onderaf met de chroomkleurige randmoeren vastzetten.

Bevestiging van de FORM COMPUTER

Bevestiging van de meenemer aan het achterste breislot, wanneer zonder ELECTRA wordt gebreid

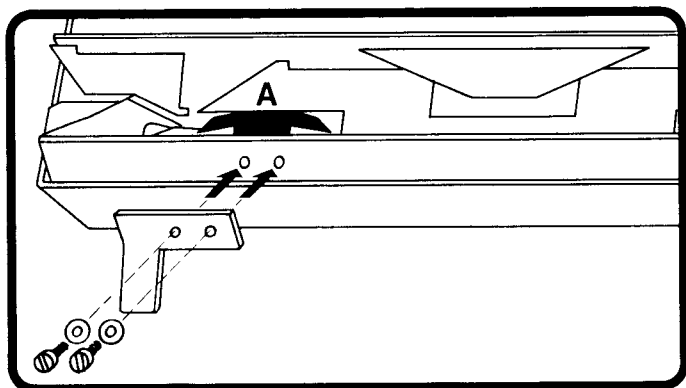

- Achterste breislot van de machine nemen en omgekeerd op tafel leggen, zodat de druktoetsen zich rechts aan de voorkant bevinden.
- Linker vleugel (A) losschroeven en de beide boutjes en ringetjes verwijderen.
- De kleine meenemer met omgebogen deel en twee gaatjes als volgt bevestigen:

Voor DUOMATIC 80 kleine zilverkleurige boutjes gebruiken.

Voor DUOMATIC kleine donkerkleurige boutjes gebruiken.

Voor DUOMATIC S zwarte, dunne, maar wel lange boutjes gebruiken en i.p.v. de vleugel (A) die bij de DUOMATIC S ontbreekt, de twee vleugelmoeren gebruiken, die u vast moet houden terwijl u de zwarte boutjes vastdraait.

Let op: bij bevestiging moet het omgebogen deel van de meenemer volgens tekening links naar onderen wijzen.

Bevestiging van de meenemer bij de ELECTRA 2000

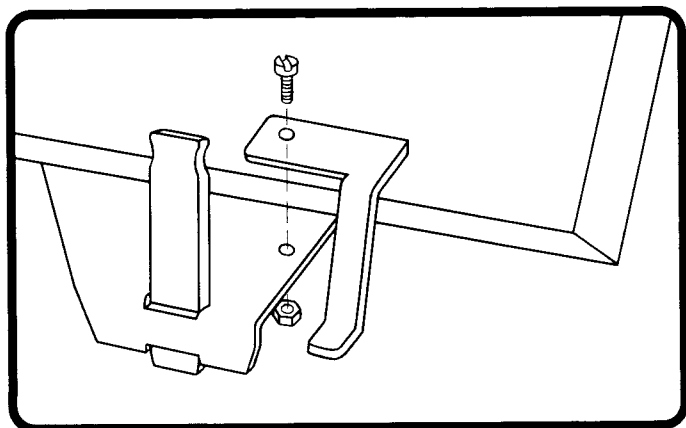

- De grote meenemer met twee bochten, van boven af op het verbindingsstuk van breislot en ELECTRA leggen.
- Een van de 4 grootste boutjes van boven af door het gat steken en van onder af met een moer vastschroeven.

Het bevestigen van de magneethouder aan de meenemer

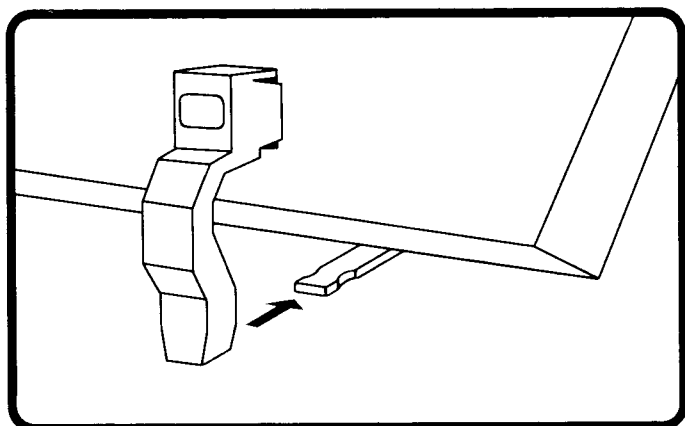

- Magneethouder volgens tekening zover op de meenemer drukken, tot hij vergrendelt.

Bevestiging van de FORM COMPUTER

FORM COMPUTER op de houder drukken

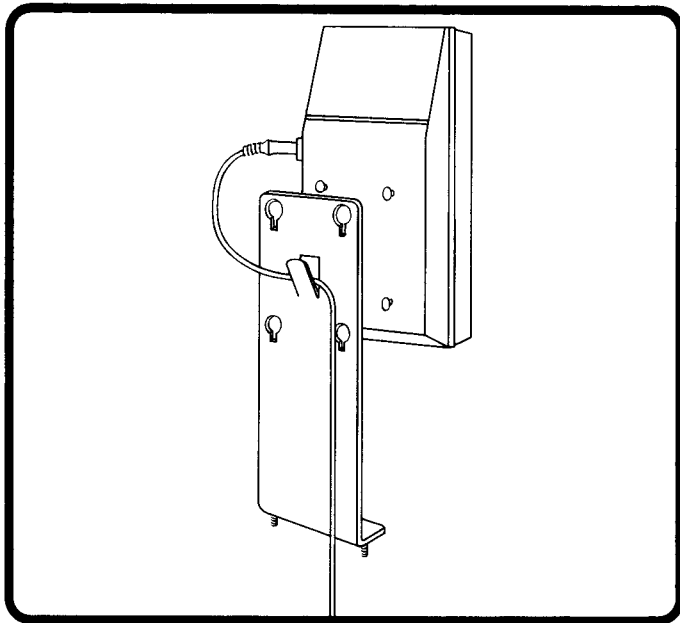

- De vier voetjes aan de achterzijde van de Computer door de vier sleutelvormige openingen van de houder steken en daarna de Computer naar beneden drukken.
- Aansluitstekker in de Computer steken en het snoer met een lus achter de vinger van de houder drukken.

Controleren, of de afstand van de magneet t.o.v. de FORM COMPUTER juist is

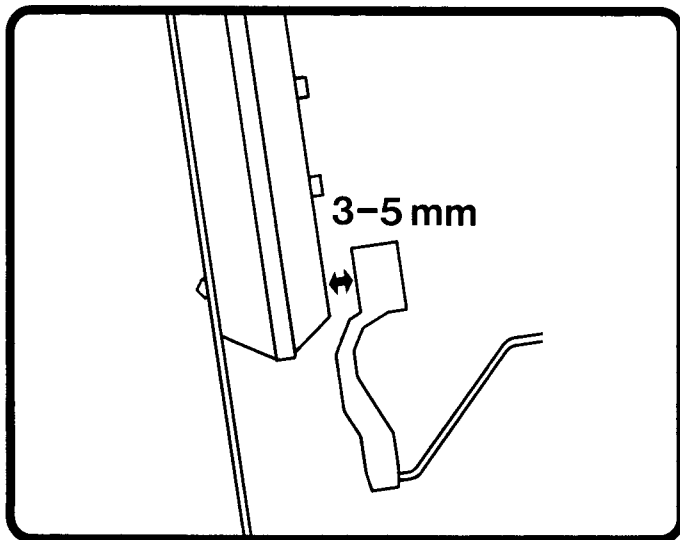

- De afstand van de magneet t.o.v. het onderste deel van de FORM COMPUTER moet ca. 3 tot 5 mm bedragen. Wanneer de afstand te groot of te klein is, kunnen fouten ontstaan. In zo'n geval moet u de houder van de FORM COMPUTER iets verbuigen.

Het proeflapje

Maak een nuttig gebruik van de voordelen die de FORM COMPUTER u biedt, kies geheel naar eigen wens uw breipatroon en zoek daarbij een leuk motief en de juiste wol in de gewenste kleur. De afgebeelde modellen zijn, voor wat betreft kleur en motief alleen maar suggesties. U kunt ieder model in elk ander gewenst motief breien dat u in deze handleiding kunt vinden. Bovendien biedt ons brei-modellenboek nog een keuze van meer dan 200 andere motieven.

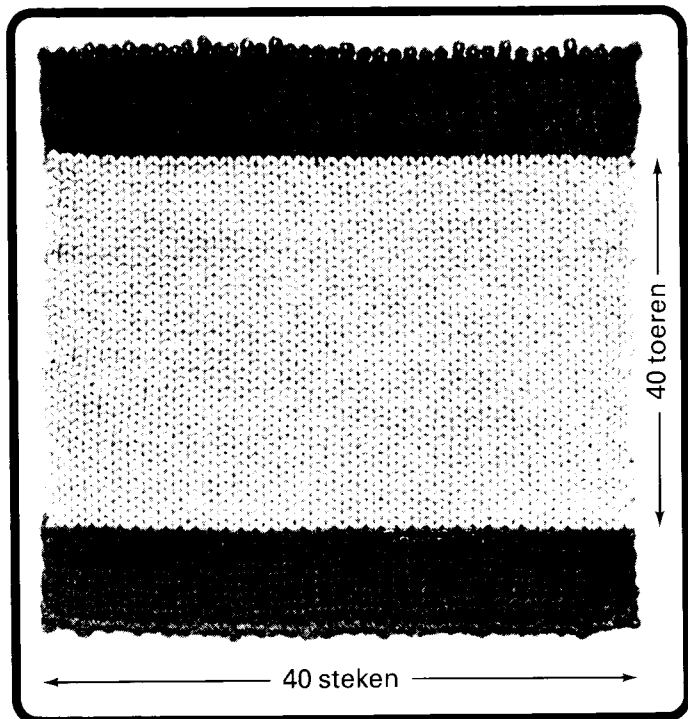

Om met de FORM COMPUTER te kunnen breien heeft u **de afmetingen in mm nodig van een proeflapje van 40 toeren en 40 steken**. Daarbij worden **alleen de steken op het voorste bed** geteld. Mochten voor een motief niet alle naalden op het voorbed naast elkaar worden gebruikt (dus wanneer in feite niet 40 naalden in werking zijn op het voorbed) **dan wordt toch de breedte gemeten van het werk over 40 naalden!** (dus tussen de 20e naald links en de 20e naald rechts).

Voor het tellen van de toeren gaan we altijd af op de toerenteller.

Dit geldt ook voor dubbelbedsbreiwerk en in het bijzonder voor rond, waarbij in feite slechts 20 toeren gebreid zijn, terwijl de toerenteller toch op 40 staat.

Het proeflapje moet altijd gebreid worden met de wol, het motief, de steekgrootte en de draadspanning die ook voor het te breien model worden gebruikt.

Aan het begin en het einde van het proeflapje altijd een contrasterende kleur breien. Hiermede, na de opzet eerst een 6 tot 10 toeren breien voor u met het eigenlijke proeflapje in de juiste wolkleur begint. Na het eigenlijke proeflapje weer een 10 tot 12 toeren in de contrasterende kleur breien en het werk van de machine halen.

Vergeet niet om ook het proeflapje te strijken wanneer u het te breien werkstuk later ook wilt strijken.

Vooraf bij zeer rekbaar breiwerk of bij breiwerk waarbij het proeflapje van 40 steken of 40 toeren erg klein uitvalt, wat het opmeten bemoeilijkt, verdient het aanbeveling een proeflapje te breien van 80 steken en 80 toeren en dan later de gevonden afmetingen door 2 te delen.

Proeflapje voor het boord. Wanneer u een model breit met een boord, dan moet u ook voor dit boord een proeflapje breien, zodat de Computer ook het aantal hiervoor te breien toeren kan berekenen. Hierbij is het aantal steken onbelangrijk en wordt alleen de afmeting in mm van 40 toeren in het gewenste boordmotief genomen.

Opzoeken van het juiste programma

Het programma voor ieder afzonderlijk breistuk is verwerkt in de betreffende getallen-kolom, die u in de modelbeschrijving vindt.

Elk deel (b.v. rugpand, voorpand, enz.) moet afzonderlijk worden geprogrammeerd. Wanneer een bepaald breistuk af is, wordt het programma uit de computer gewist en wordt een nieuw programma ingetypt voor het volgende breistuk.

Neem allereerst van uzelf de maat, of van degene waarvoor u breit. Welke afmetingen u nodig heeft ziet u op onderstaande tabel en de modelbeschrijving waar aangegeven is, welke individuele afmetingen u in uw programma kunt inbrengen.

Het gaat hier om lichaamsmaten, hetgeen zeggen wil, dat uw centimeter-band bij het meten strak moet liggen.

A = Bovenwijdte, wordt over het hoogste gedeelte van de borst gemeten.

B = Heupwijdte, wordt over het hoogste gedeelte van de heup gemeten.

C = Totale lengte, wordt op de rug gemeten van de bovenste rugwervel tot de gewenste lengte van pull-over of jurk.

D = Totale rok lengte, hierbij wordt een riem om de taille gedaan en van daaruit tot de gewenste lengte gemeten.

E = Totale mouwlengte, wordt gemeten over de gestrekte arm vanaf de schouder tot de gewenste lengte. Let op: dit geldt ook voor mouwen die niet normaal zijn ingezet, zoals b.v. kimonomouwen of raglanmouwen.

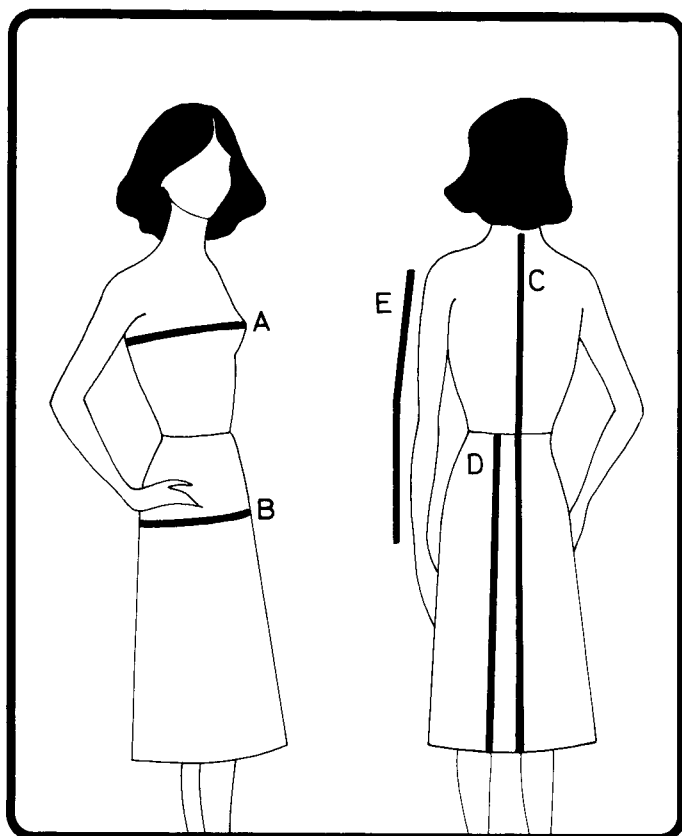

Confectiematen						
Damesmaten			Herenmaten		Kindermaten	
Grootte	Bovenwijdte	Heupwijdte	Grootte	Bovenwijdte	Lichaamslengte	Leeftijd
34	84 cm	89 cm	42	84 cm	86 cm	1
36	87 cm	92 cm	44	88 cm	92 cm	2
38	90 cm	95 cm	46	92 cm	98 cm	3
40	93 cm	98 cm	48	96 cm	104 cm	4
42	96 cm	101 cm	50	100 cm	110 cm	5
44	99 cm	104 cm	52	104 cm	116 cm	6
46	102 cm	107 cm	54	108 cm	122 cm	7
48	108 cm	113 cm	56	112 cm	128 cm	8
50	114 cm	119 cm			134 cm	9
52	122 cm	128 cm			140 cm	10
54	128 cm	134 cm			146 cm	11
					152 cm	12
					158 cm	13
					164 cm	14

Het inbrengen van persoonlijke gegevens in het programma

Vergelijk uw eigen maten met de tabel voor de gebruikelijke confectiematen. Indien uw maten niet precies overeenstemmen met die van de tabel, dan moet u **de opvolgende kleinere maat kiezen**. Bij het intypen van het programma brengt u op de hiervoor bestemde plaatsen uw eigen maten in. De Computer zal nu het model precies volgens uw eigen maten berekenen en zodoende een perfecte pasvorm garanderen.

Voorpand van een damespullover

34	36	40	44
80	80	80	80
148	148	148	148
132	138	146	154
84	87	93	99
84	87	93	99
195	195	195	195
7	7	7	7
7	7	7	7
38	38	38	38
132	138	146	154
84	87	93	99
34	34	34	34
62	62	63	64
235	236	236	236
7	7	7	7
3	3	3	3
169	169	169	169
153	153	178	178
178	188	188	188
146	129	129	129
7	146	146	146
28	7	7	7
191	27	29	31
146	191	191	191
3	147	148	150
67	3	3	3
191	67	67	67
146	191	191	191
42	146	146	146
0	42	45	47
	0	0	0



mm 40 T
mm 40 St

mm 40 T
Boord

Bovenwijdte
Confectiemaat
Uw bovenwijdte in cm

Totale lengte
Confectiemaat
Uw totale lengte in cm

Proeflapje

In ieder programma zijn de 3e en 4e regel leeg voor de gegevens van het proeflapje, die als volgt worden ingevuld:

mm 40 T: in mm voor 40 toeren van uw breistuk invullen.

mm 40 St: maat in mm voor 40 steken van uw breistuk (of de maat, die u krijgt wanneer over een breedte van 40 naalden op het voorbed wordt gebreid).

Er kan nog een lege regel zijn die op het boord betrekking heeft.

mm 40 T boord: maat in mm voor 40 toeren in boordmotief.

Lichaamslengte

Lichaamslengten worden altijd in cm weergegeven.

De plaats waar de persoonlijke lichaamslengte kan worden ingevoegd, is bij ieder programma speciaal gekenmerkt. Welke maat overeenkomt met de door u gekozen confectiemaat kunt u vinden op de regel die direct boven de betreffende lege regel ligt.

Deze maat is uitgedrukt in cm.

Wanneer u de maten van de confectie niet wilt veranderen, dan moet u de aangegeven maten op de eronder gelegen lege regel overnemen.

U dient hier in ieder geval een getal te vermelden. Wanneer u bij het intypen van het programma deze regel eronder zou openlaten, dan kan de Computer niet goed functioneren.

Het inbrengen van persoonlijke gegevens in het programma

Bij het invoeren van de persoonlijke lichaamsafmetingen moet u op het navolgende letten:

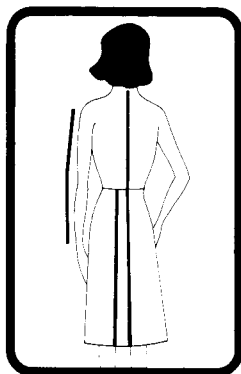

Lengtematen, zoals b.v. totale lengte van rokken, jurken, pullovers en mouwen (d.w.z. maten die te maken hebben met het aantal te breien toeren) kunnen **vergroot en verkleind worden**.

Vergeet niet dezelfde getallen in te typen bij voorpand en rugpand.

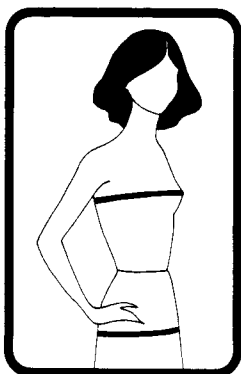

Maten overdwars, zoals bovenwijdte, heupwijdte en mouwwijdte (d.w.z. maten die te maken hebben met het aantal steken) kunnen **alleen worden vergroot**.

Mocht u toch per ongeluk een van deze maten hebben verkleind, dan zal, i.p.v. de aanwijzing «opzetten», **de aanwijzing ERR 3** in het venstertje oplichten. Druk nu eerst op toets C en daarna op toets E. U kunt nu het programma controleren en verbeteren, zoals beschreven op blz. 11.

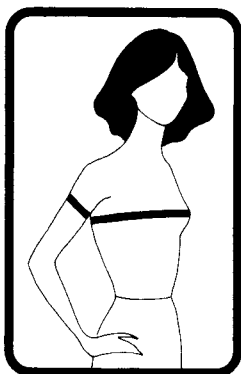

Let op: Wanneer u de bovenwijdte vergroot, moet u ook de bovenmouwwijdte vergroten, en wel met precies de helft van het aantal cm die u aan de bovenwijdte heeft toegevoegd. Wanneer u de bovenwijdte niet vergroot, mag ook de mouwwijdte niet vergroot worden, omdat anders de mouw niet meer in het armsgat past.

Het intypen van het programma

Stel eerst vast of het voltage van transformator overeenstemt met het voltage in uw woning.

Het snoetje van de transformator met de Computer verbinden en de transformator in het stopcontact steken, waarbij de AAN/UIT schakelaar (ON/OFF) op UIT (OFF) moet staan.

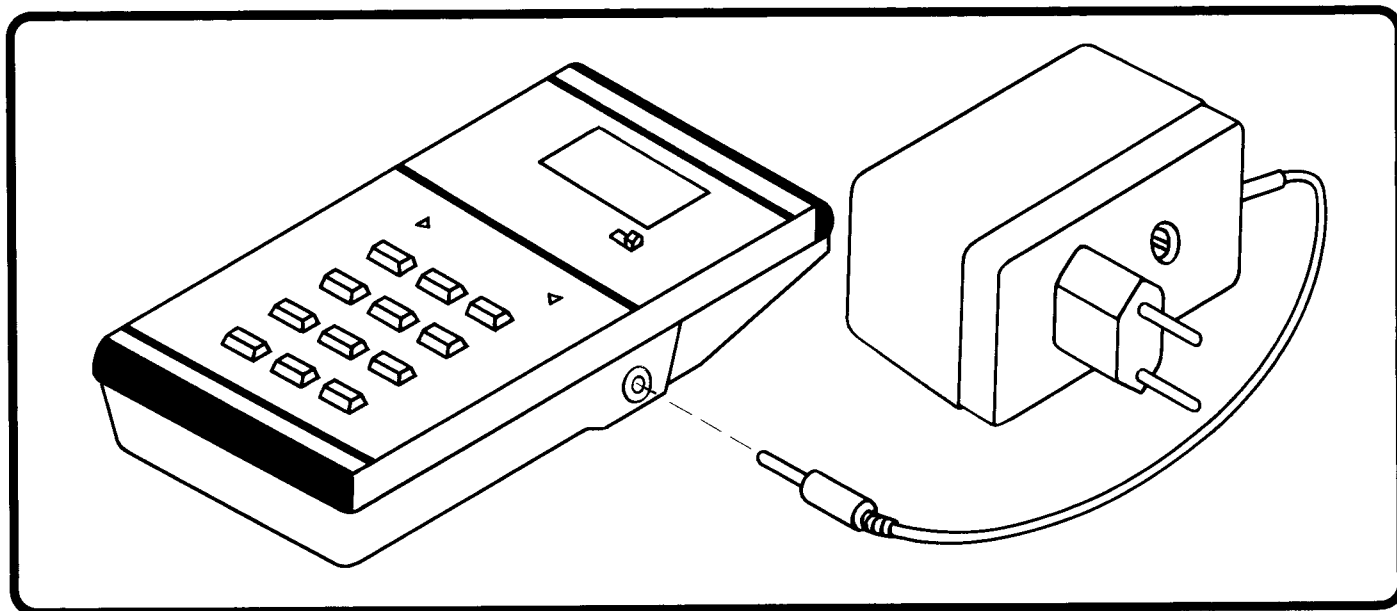

AAN/UIT-schakelaar op AAN zetten. U kunt de computer van de houder afnemen en hem in de hand houden of op de tafel leggen. Belangrijk is echter, dat de transformator dan al in het stopcontact zit, waar hij ook dient te zitten wanneer hij op de machine wordt geplaatst.
Let op: Wanneer de transformator uit het stopcontact wordt getrokken of de stroomtoevoer op andere wijze wordt onderbroken of wanneer de AAN/UIT-schakelaar op UIT wordt gezet, is automatisch het programma uit de computer. U moet dan het programma weer opnieuw intypen.

- **Typ het getal van 2 of 3 cijfers, dat u op de eerste regel van uw programma vindt in, in de computer.** In het geval van ons voorbeeld is dat 80. (Het getal met zwarte achtergrond geeft de confectie-maat aan, waarop het programma betrekking heeft. Dit getal wordt natuurlijk niet ingetypt.)
- **Dit getal verschijnt in het venstertje.**
- **Druk toets E in, wanneer het getal in het venstertje juist is.**

Wanneer in het venstertje een fout getal verschijnt omdat u zich vergist heeft bij het intypen, dan **drukt u op toets C, om het getal uit de computer te halen.**

Daarna typt u het juiste getal in. Wanneer in het venstertje de aanwijzing ERR oplicht, afgewisseld met het getal 1, dan heeft u een getal ingetypt dat de computer niet kan verwerken. Verwijder het foutieve getal uit de computer door toets C in te drukken. Werk op de bovenomschreven wijze de gehele kolom getallen af waarbij u erom moet denken om na ieder ingetypt getal op toets E te drukken, want alleen dan wordt het betreffende getal in de computer opgenomen, zodat deze er naderhand berekeningen mee kan maken.

Ook de Nul op de laatste regel moet worden ingetypt, waarna toets E weer wordt ingedrukt. Hierna verschijnt automatisch weer het eerst ingetypte getal in het venstertje (in ons voorbeeld is dat het getal 80).

Controle van het ingetypte programma

- **Controleer of het getal dat nu in het venstertje staat, inderdaad het eerste getal van uw programma is.**
- **Druk nu op toets E, waarbij dan het tweede getal van uw programma in het venstertje moet verschijnen.** Ga op deze wijze door met de controle, tot u het gehele programma heeft afgewerkt en er een signaal klinkt.

Wat te doen, wanneer u tijdens de controle van het programma, fouten tegen komt?

1. U blijkt een getal foutief te hebben ingetypt:

Druk toets C in om het getal uit de computer te halen, typ daarna het juiste getal in en aansluitend toets E, zodat het getal in de computer wordt opgenomen. Ga verder met de controle.

2. U heeft vergeten om een bepaald getal in te typen:

Druk op toets 1 met het teken voor «inbrengen van een getal». Typ het getal in dat u vergeten heeft en druk aansluitend op toets E. Ga verder met de controle.

Heeft u meer dan één getal vergeten, ga dan op dezelfde wijze te werk, d.w.z., druk vóór elk getal toets 1 in en erna steeds toets E.

3. U heeft een getal teveel ingetypt.

Druk op toets 0 en het getal is uit de computer verwijderd.

Correcties in het programma tijdens het breien

Wanneer u de indruk heeft, dat de computer tijdens het breien informaties geeft die niet lijken te kloppen, of wanneer hij op een zeker moment helemaal geen informaties meer geeft, dan kunt u het programma ook tijdens het breien nog een keer controleren.

– druk op toets E.

Nu verschijnt het eerste getal van het programma.

Door steeds op toets E te drukken, kunt u het gehele programma nog een keer doorlopen en eventueel verbeteringen aanbrengen op de wijze zoals hierboven omschreven bij de eerste controle.

Breien met de computer

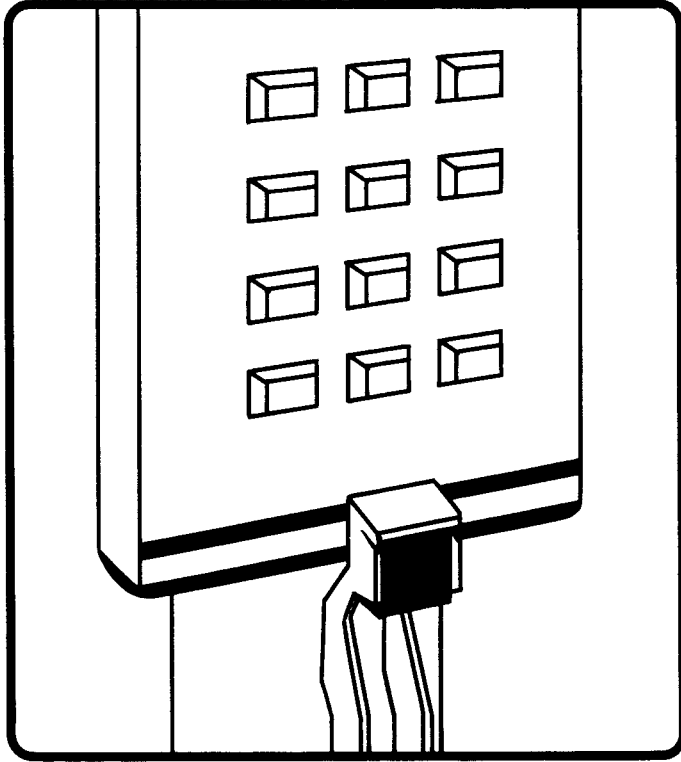

Bij het breien met de computer moet U er zonder meer op letten, dat de magneet, die aan het achterslot zit, bij iedere toer die u breit, langs de computer gaat, daar de computer anders deze toer niet verwerkt.

Na controle van het programma klinkt er een signaal, en in het venstertje verschijnt uw eerste aanwijzing voor het breien.

Het signaal is alleen dan te horen, wanneer u iets anders moet doen dan alleen maar verder breien.

De computer kan u de volgende brei-aanwijzingen geven:

Getallen met plus (+) of min (–) hebben altijd betrekking op steken

Alle aanwijzingen betreffende steken hebben altijd betrekking op naalden van het voorste bed, d.w.z. wanneer u dubbelbeds breit, dienen steken op het achterste bed gelijk met die van het voorste bed te worden gemeerd of geminderd. Wanneer niet met alle naalden wordt gebreed, dan dienen de lege naalden toch te worden meegeteld.



+ (plus) aan het begin van het werk betekent: opzetten.

Het getal voor het aantal steken (resp. naalden van het voorste bed) dat moet worden opgezet, licht op in het venstertje, afgewisseld door het getal 1.

(Voorbeeld: + 128 betekent, dat u moet opzetten over een breedte van 128 steken, berekend over het voorste naaldenbed.)

Zou er een getal oplichten dat hoger is dan 179, dan kunt u op basis van het gebreide proeflapje bij dit model de noodzakelijke breedte niet waar maken. U kunt dan uw proeflapje ruimer breien door de steekgrootte te vergroten of een ander motief kiezen of andere wol.

Breien met de computer

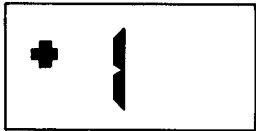

+ (plus) tijdens het breien betekent: meerderen.

En wel aan die zijde van het breiwerk, waar de plaatsaanduiding oplicht (C) en het slot zich bevindt.

(Voorbeeld: +1 wil zeggen: één steek meerderen.)

Wanneer u moet meerderen aan de andere kant dan die, waar het slot zich bevindt, dan wordt dit speciaal bij de modelbeschrijving aangegeven.



- (min) betekent: steken minderen,

aan die zijde van het breiwerk, waar de plaatsaanduiding (C) oplicht en het slot zich bevindt.

(Voorbeeld: -3 wil zeggen: drie steken minderen.)

Getallen zonder plus of min hebben altijd betrekking op nog te breien toeren



De computer telt het aantal te breien toeren in omgekeerde volgorde af, tot het volgende signaal klinkt waarbij u op een volgende uit te voeren handeling attent wordt gemaakt.

(Voorbeeld: 12 betekent, dat u nog 12 toeren moet breien voor de computer u een volgende opdracht geeft.)

Getallen die steeds oplichten (flikkeren) geven een bepaalde brei-informatie

Deze getallen, die óf alleen, óf afwisselend met één van de eerder behandelde getallen oplichten, hebben altijd betrekking op een informatie, die steeds duidelijk in de modelbeschrijving is aangegeven.

Enkele van deze getallen hebben altijd dezelfde, vaste betekenis:

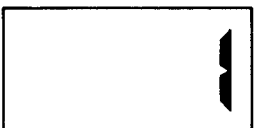

1 = opzetten. Dit getal licht afwisselend op met het getal, dat aangeeft hoeveel steken u moet opzetten. Welke wijze van opzetten wordt verlangd, vindt u in de modelbeschrijving.

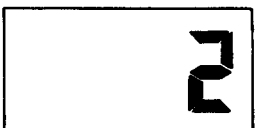

2 = overgang van boord naar eigenlijke breiwerk. Of hierbij sprake is van het overhangen van steken en/of de instelling van het slot dient te worden veranderd, is telkens in de modelbeschrijving aangegeven.

Breien met de computer

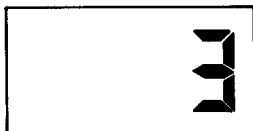

3 = werk splitsen. Hierbij wordt het werk altijd precies in het midden gesplitst, waarbij de steken van het linker gedeelte op een dekkam worden gezet, of, al naar gelang het patroon, via de naaldgidsen buiten werking worden gesteld.
Het rechter deel wordt altijd eerst afgebreid.



4 = de eerste helft na de splitsing is klaar, nu moet de tweede helft nog worden gebreid.

Zodra het getal 4 oplicht, bevindt de computer zich automatisch in rust, hetgeen aangegeven wordt door een kort, zich steeds herhalend, signaal. U kunt nu op uw gemak het tweede deel van het werk weer op de machine hangen en eventueel de slotinstelling regelen om verder te breien, zónder dat de computer per ongeluk verder kan werken.

Om nu verder te kunnen breien moet u op toets GO drukken.

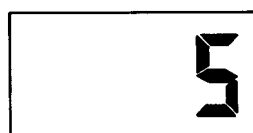

5 = einde van het breiwerk. Steken die nog op de machine hangen afkanten, of, al naar gelang de modelbeschrijving, overbreien met een contrasterende kleur.
Zodra het getal 5 oplicht, bevindt de computer zich automatisch in rust.

Hulptoetsen bij het breien

GO

Wanneer hetzelfde breiwerk herhaald dient te worden, op toets GO drukken, en de computer geeft weer het begin van het breiwerk aan.

9

GO

Wanneer hetzelfde breiwerk in spiegelbeeld dient te worden herhaald (b.v. het voorpand van een jasje) op toets GO drukken, waarna toets 6 voor «spiegelbeeld» moet worden ingedrukt.

9



6

Breien met de computer



2

Toets 2 = reeds gebreide toeren

Zolang u deze toets ingedrukt houdt, kunt u in het venstertje het aantal toeren aflezen, die u sinds het begin van het breiwerk heeft gebreid.

STOP

8

Toets 8 STOP = computer in ruststand

Deze toets moet u altijd indrukken wanneer u bepaalde handelingen aan de machine moet verrichten, b.v. toeren uithalen. Drukt u deze toets niet in, dan bestaat het gevaar, dat u per ongeluk het slot heen en weer beweegt, waardoor de computer verder werkt. De ruststand van de computer wordt aangegeven door een kort, zich steeds herhalend, signaal.

Om verder te breien moet u altijd eerst de toets GO indrukken



5

Toets 5 = toeren terug

Wanneer u toeren heeft moeten uithalen, drukt u aansluitend op deze toets. U typt het aantal toeren in dat u heeft uitgehaald en drukt daarna op toets E. De computer schakelt nu in het programma net zoveel toeren terug als door u zijn ingetypt.

Zodra de aanwijzing ERR oplicht afgewisseld door het getal 2, heeft u meer toeren ingetypt dan u tot op dat moment heeft gebreid. Druk dan op toets C en typ het juiste aantal toeren in. Vergeet niet om, wanneer u voor het uithalen van de toeren op toets STOP heeft gedrukt, nu eerst toets GO in te drukken, alvorens u toets 5 indrukt.



3

Toets 3 = toer vooruit

Wanneer u op deze toets drukt, verschuift het programma één toer verder, d.w.z. er gebeurt precies hetzelfde als wanneer u één toer zou hebben gebreid. Op deze wijze kunt u het programma weer op de juiste plaats instellen wanneer u b.v. vergeten bent om de toets GO in te drukken.

Het programmeren van een nieuw breistuk

Voordat een nieuw programma in de computer kan worden ingebracht, moet eerst het oude programma er uit gehaald worden. Dit gebeurt automatisch wanneer de computer wordt uitgeschakeld door de AAN/UIT-schakelaar op UIT te zetten.

AAN/UIT-schakelaar weer op AAN zetten en programma inbrengen zoals boven omschreven.

Err 1

U heeft een getal ingetypt, dat de FORM COMPUTER op deze plaats niet kan opnemen. Op toets C drukken en het juiste getal intypen.

Err 2

U hebt eerst op toets 5 = toeren terug gedrukt en daarna een getal ingetypt dat hoger is dan het tot op dat moment gebreide aantal toeren. Op toets C drukken en het juiste getal intypen.

Err 3

Deze aanwijzing komt in het venstertje i.p.v. de aanwijzing voor opzetten. U heeft een maat verkleind die alleen maar mag worden vergroot. Op toets C drukken en aansluitend op toets E, waarna het eerste getal van het programma verschijnt. Controleer nu nog een keer het programma en vervang het foutieve getal door het juiste getal, zoals beschreven op bladzijde 11.

Breien met de computer

Onderbreking tijdens het breien

Mocht u een breistuk niet op één dag klaar kunnen krijgen, dan kunt u de computer gerust 's nachts aan laten staan. Wilt u de computer toch uitschakelen, kijk dan eerst hoeveel toeren u tot op dat moment heeft gebreid, door op **toets 2 = «gebreide toeren»** te drukken. Noteer dit aantal toeren en schakel dan pas de computer uit door de AAN/UIT-schakelaar op UIT te zetten.

Om verder te breien moet u het programma opnieuw intypen zoals beschreven.

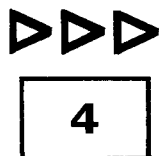

Wanneer na het controleren de aanwijzing voor opzetten verschijnt, drukt u op **toets 4 >>> = snel vooruit**, u typt het aantal toeren in waarbij u het werk heeft onderbroken en dat op de toerenteller van uw machine staat aangegeven.

Druk dan op toets E en de computer verspringt naar de plaats in het programma waar u had onderbroken.

Let op: opdat u altijd de gezochte plaats in het programma kunt vinden, is het van belang, dat de toerenteller bij het begin van een breistuk altijd op nul wordt gezet.

De keuze van uw model

Op de volgende bladzijden vindt u de afbeeldingen van de 42 modellen die u met de programma's van deze handleiding kunt breien. Maak hieruit een keus.

Voor wat betreft kleur, motief en wolsoort zijn onze modellen slechts een voorstel. **U kunt natuurlijk ieder model in ieder ander motief breien** dat u in deze handleiding kunt vinden. Bovendien biedt ons stekenboek u nog eens een keuze van meer dan 200 motieven.

En waarom zoudt u een programma niet meerdere malen gebruiken? De op de bladzijde hiernaast afgebeelde zes pull-overs zijn alle met hetzelfde programma nr. 8 voor een klassieke pull-over met V-hals gebreid en zien er toch stuk voor stuk anders uit.

Laat uw fantasie de vrije loop, zeker nu de FORM COMPUTER u het lastige modelberekenen uit handen neemt.



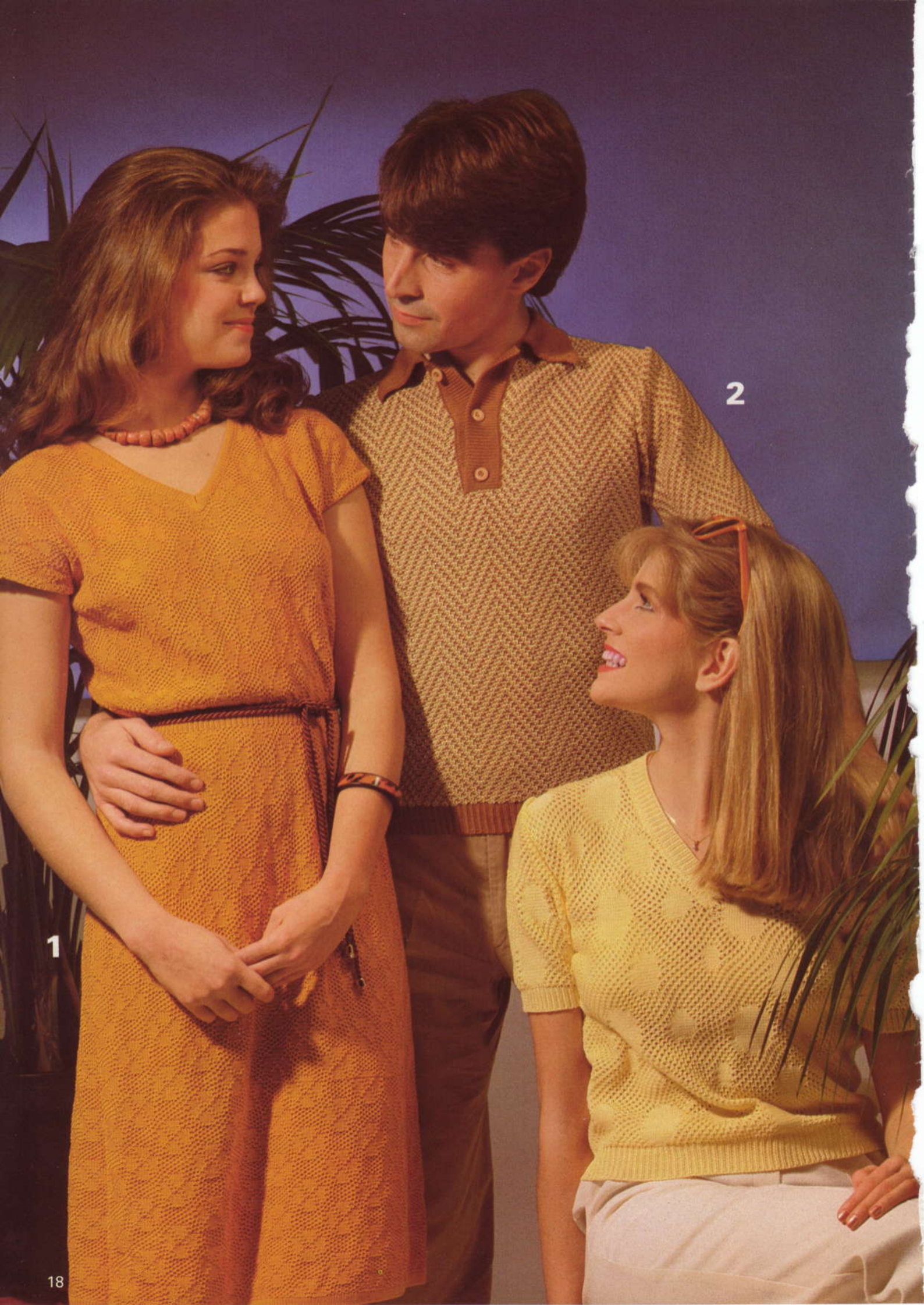

1

2



4

5

6



7

8

9

10



12



11





14

13

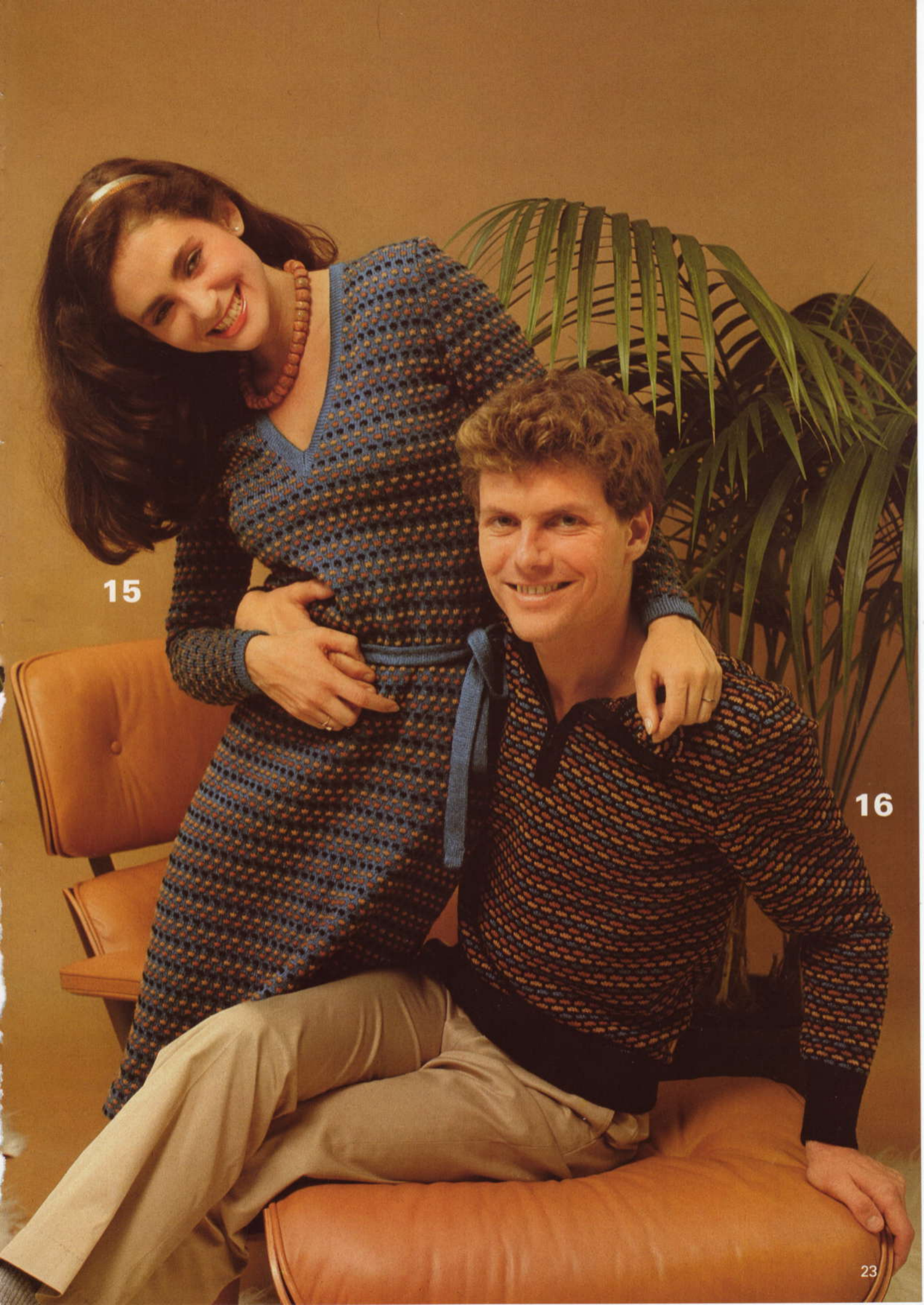

15

16



17

19

18

20

21

22





24

25

23



26

27

28



29

30

31

32



33



34



35

36

37

38



39



40



41



42

Nuttige wenken

Onder het opschrift «**Knippergetallen**» vindt u in de volgende modelbeschrijvingen korte breiptips. Daar ze steeds weer betrekking hebben op dezelfde handelingen zijn ze kort weergegeven. De belangrijkste hiervan worden hierna echter eenmalig wat uitvoeriger behandeld, zodat u hierop te allen tijde kunt terugvallen wanneer dat noodzakelijk blijkt te zijn.

Knippergetal 1: Opzetten met een contrasterende kleur

Dikwijls wordt eerst opgezet met een contrasterende kleur, wanneer de eigenlijke opzet later ergens moet worden aangenaaid. Dit kan betrekking hebben op een zoom, maar ook op een boord, een kol die qua dikte ongeveer gelijk is aan de wol waarmee het eigenlijke werkstuk wordt gebreid.

En het duidelijke contrast van de kleur t.o.v. het eigenlijke breiwerk helpt u om duidelijk te zien waar het echte werk begint.

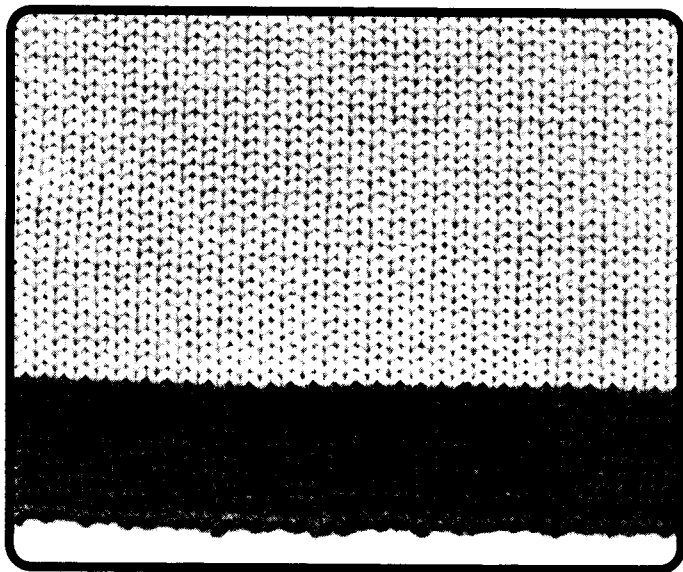

- **Programma intypen**, zoals beschreven op bladzijde 10.
- **Op toets STOP drukken**, wanneer knippergetal 1 voor opzetten te zien is.
- **Met contrasterende kleur opzetten over het aangegeven aantal naalden.**
De wijze van opzetten is afhankelijk van het daarna te breien motief. Aanwijzingen hierover vindt u in de modelbeschrijving. Voor de opzet met de contrasterende kleur kiest u altijd de eenvoudigste manier van opzetten, omdat hij later toch weer wordt uitgehaald. Voor enkelbeds opzetten is dit de opzet met naaldgidsen, voor dubbelbedsopzet is dit de opzet met verzet.
- **10–12 toeren breien met de contrasterende kleur.** Mocht u plotseling zien, dat u heeft vergeten op de toets STOP te drukken, terwijl u met de contrasterende kleur aan het breien was, druk dan eerst op toets 2 ▼ = gebreide toeren, om te zien hoeveel toeren u inmiddels hebt gebreid. Druk dan op toets 5 ◀ = toeren terug, typ het aantal tot dan gebreide toeren in en druk aansluitend op toets E. Nu springt uw programma weer terug naar het begin en het knippergetal 1 voor opzetten verschijnt.
- **De eigenlijke wol in het slot invoeren.**
- **Toerenteller op 0 zetten.**
- **Toets GO indrukken** en breien volgens de gegevens die de FORM COMPUTER u verschaft. Mocht u vergeten hebben de toets GO in te drukken, kijk dan op de toerenteller hoeveel toeren u tot dan hebt gebreid, druk toets GO dan in en daarna zoveel maal toets 3 ▶ = 1 toer vooruit, als u toeren gebreid heeft.

Nuttige wenken

Knippergetal 5: Enkele toeren met een contrasterende kleur, daarna werk van de machine halen

U eindigt een werkstuk met een contrasterende kleur, wanneer het werkstuk ergens steek voor steek aan elkaar moet worden gemaasd, zoals b.v. een bies aan een halsuitsnijding.

- **Omdat de computer bij knippergetal 4 of 5 in ruststand staat, kunt u de contrasterende kleur in het slot invoeren en 10 tot 12 toeren breien.**
- **Om de steken af te werpen moet u met het lege slot tweemaal over de naalden gaan.**

Uithalen van de contrasterende kleur

Voor u de contrasterende kleur uithaalt, dient het werkstuk in ieder geval te worden geperst of gestreken. Betreft het een motief, dat niet mag worden gestreken dan moet u toch wel even de contrasterende kleur strijken, om te voorkomen, dat de steken bij het in elkaar naaien weglopen, dus vallen.

In elkaar naaien wanneer u breit met contrasterende kleur

Wanneer u met een contrasterende kleur breit, moet u er bij het in elkaar naaien beslist op letten, dat u in iedere losse steek insteekt. Om te voorkomen, dat er een steek valt, de contrasterende kleur uithalen tot de laatste of voorlaatste toer. De laatste toer of toeren dan tijdens het in elkaar naaien uithalen. Om losse steken te naaien bestaan de volgende manieren:

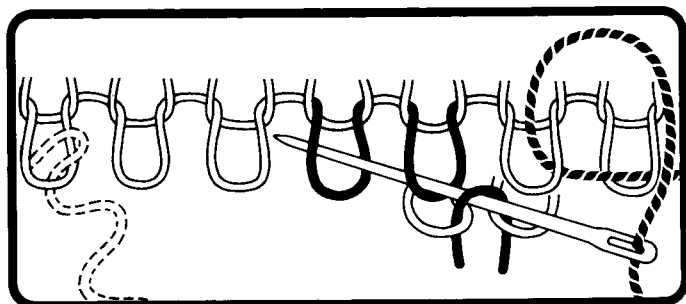

Zomen

De losse rij steken steek voor steek aannaaien, hierbij steeds 2 steken pakken en de contrasterende kleur wol steek voor steek uithalen.

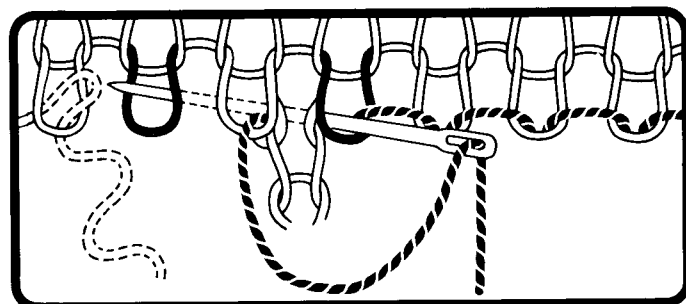

Steek voor steek met overhandse steek

Insteken in de steek die rechts ligt van de laatst gepakte steek en door de links ervan liggende steek weer naar voren steken. Hierbij de contrasterende kleur steek voor steek uithalen.

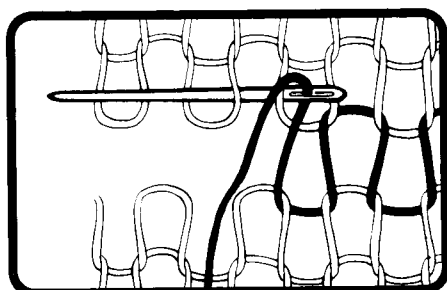

De maassteek

Aan de averechtse kant van het werk de ontbrekende tussentoer nabootsen.

Nuttige wenken

Knippergetal 3: Werk splitsen, rechts verder breien.

Deze aanwijzing verschijnt meestal bij halsuitsnijdingen. **Ze houdt altijd in, dat het werk precies in het midden moet worden gesplitst.** Om het werk te delen zijn er diverse methoden, al naar gelang het motief en het gebruikte materiaal:

Werk splitsen met naaldgidsen

Deze methode kan alleen worden gebruikt, wanneer u recht breit (tricot) of jacquard met slotinstelling BX of HX.

- **Bij tricot breien moet u voor iedere naald van het rechtse gedeelte de corresponderende naaldgids in werkstand zetten.**
- **Slot BX zonder pijltoets voor het breien van de rechter schouder.**
- **Bij jacquard-breien met slotinstelling BX of HX alle naaldgidsen van het linker gedeelte in de naaldgidsrail schuiven.**
- **In ieder geval de positie van de naaldgidsen noteren én de stand van de ponskaart** wanneer u met de DECO breit, zodat ook de tweede helft precies volgens patroon kan worden afgebreid.
- **Rechts verder breien met dezelfde slot-instelling als voorheen.**

Bij deze methode is het gevaar niet denkbeeldig, dat de laatste toer van het links hangende brei-gedeelte wat afslijt, omdat u tijdens het breien van het rechter gedeelte geregeld met het slot langs dit linker deel schuift. Om dit tegen te gaan kunt u bij het splitsen van het breiwerk het linker gedeelte even met de hand overbreien met enkele toeren in een contrasterende kleur.

Werk splitsen met dekkammen

Deze methode is aan te bevelen bij het breien van motieven, en bij dikker breiwerk.

Mocht u niet genoeg hebben aan de standaard bij de machine meegeleverde dekkammen dan zijn grotere dekkammen als extra accessoire te verkrijgen. Uw Passap dealer heeft ze.

Bij dubbelbeds-breiwerk worden de steken van het voorbed en van het achterbed afzonderlijk op aparte dekkammen gehangen. Voor u verder breit moet u de dekkammen tussen de beide bedden naar beneden laten zakken.

In ieder geval de positie van de naaldgidsen en de stand van de ponskaart noteren, zodat ook de tweede helft precies volgens patroon kan worden afgebreid.

(Al naar gelang het motief kan het dikwijls aan te bevelen zijn om het werk twee toeren later te splitsen, b.v. wanneer u bij jacquard eerst 2 toeren breit in de basiskleur maar nog niet de 2 toeren van de inbreikleur!)

Nuttige wenken

Verschillende afwerkingen van hals-arm-en andere uitsnijdingen alsmede rolkragen

Bij ieder patroon is ook een programma aangegeven voor de afwerking van de uitsnijdingen of voor de rolkraag die bij het patroon hoort. Zoudt u echter het model breien in een ander motief of met andere wol, dan is het heel goed mogelijk, dat de voorgestelde bies niet meer geheel past. Of misschien bevalt een kort kraagje u beter dan een rolkraag.

In al deze gevallen kunt u uw bies met een van de onderstaande programma's breien.

Opmeten van de uitsnijding

Voor u de rolkraag of de bies gaat breien moet u in ieder geval het voorpand en het rugpand hebben gebreid. Strijk, indien nodig, de gebreide delen en naai de schouderaden aan elkaar. Meet nu de totale uitsnijding.

Proeflapje voor bies of rolkraag

Ook voor de bies of de rolkraag moet u een proeflapje breien van 40 steken en 40 toeren, zoals beschreven op bladzijde 6.

Bij ribbels (b.v. 1:1 of 2:2) moet het proeflapje in de breedte worden uitgerekt om te worden gemeten, opdat de bies of de rolkraagnaderhand mooi aansluit.

Recht gebreide biezen of rolkragen

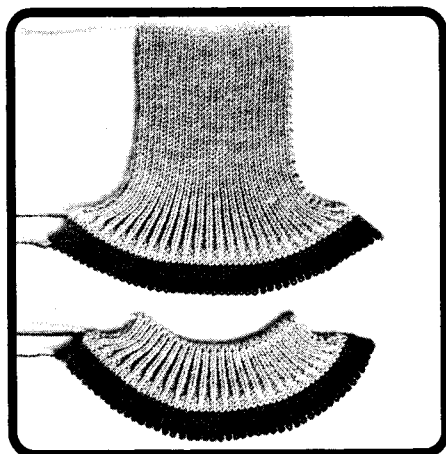

Dit programma kunt u gebruiken voor alle soorten biezen en rolkragen waarbij u niet rond kunt breien, en waarbij u aan de kant niet wilt meerderen en ook niet wilt minderen. Voorbeeld: modellen 7, 12, 21, 22, 27, 28, 30. Bovendien kunt u dit programma ook voor biezen bij V-halzen gebruiken, wanneer u aan het einde de beide hoeken naar binnen legt en een punt naait. Voorbeeld: modellen 3, 9, 11.

- **Voeg de maten van uw proeflapje aan het programma toe.**
- **Voeg de maat in cm van de uitsnijding tweemaal toe**, op de aangegeven plaatsen.
- **Bepaal hoe hoog uw bies of rolkraag dient te worden**, door de overeenkomstige maat in cm op de aangegeven plaats toe te voegen.
- **Typ het programma in de FORM COMPUTER in**, zoals beschreven op bladzijde 10.

Nuttige wenken

80	
160	
	mm 40 t
	mm 40 st
75	
30	
38	cm uitsnijding
75	
30	
6	
6	
	cm hoogte bies
0	

Knippergetallen:

- 1 Voor alle opzetten rond-dubbelbeds, want deze kan worden gebruikt als afsluiting van de bies of de rolkraag.
- 5 Enkele toeren met een contrasterende kleur, afwerpen. Het aannaaien wordt wat eenvoudiger, wanneer u bij het knippergetal 5 eerst alle steken overhangt naar het voorbed en nog twee toeren recht breit met de gebruikte wol, waarbij u niet moet vergeten om de steekgrootte overeenkomstig te vergroten. Pas daarna enkele toeren breien met een contrasterende kleur en het werk van de machine halen.

Afwerken:

De gehele bies of tenminste de contrasterende kleur strijken. Van achteraf de bies steek voor steek met een overhandse steek aan de uitsnijding naaien, waarbij u tegelijkertijd de contrasterende draad uithaalt.

Bies sluiten.

Bij een bies voor een V-hals begint u bij de punt met naaien. Tot slot legt u de beide hoeken van de bies naar binnen en werkt u de punt zodanig af, dat de steken samenvallen. Bij een rolkraag slaat u de naad eerst ca. 5 cm naar binnen en naar buiten, zodat u bij het omkeren van de kraag niets ziet.

Rond gebreide bies of rolkraag

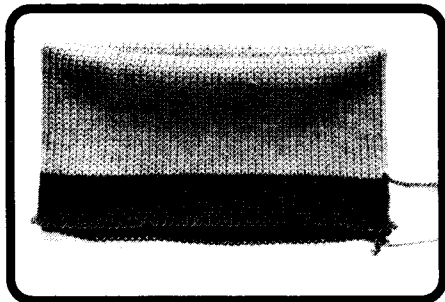

Wanneer u een bies of een rolkraag in tricot wilt breien, is het aan te bevelen om rond te breien, omdat u dan niets aan elkaar hoeft te naaien.

Proeflapje

Denk eraan, dat voor 40 toeren van het proeflapje de toerenteller maatgevend is, d.w.z. wanneer de toerenteller bij rondbreien op 40 staat, is uw breiwerk slechts 20 toeren hoog!

Knippergetallen

- 1 Op toets STOP drukken. Met contrasterende kleur gesloten ronde opzet maken, enkele toeren in deze kleur breien. Eigenlijke kleur garen in het slot invoeren, op toets GO drukken.
- 5 Enige toeren met contrasterende kleur breien, afwerpen. Het strijken wordt vereenvoudigd, wanneer U aan het einde met contrasterende kleur eerst enkele toeren rond breit en daarna nog enkele toeren met slot voor en achter op N.

Afwerken

Kraag of bies strijken. Aan een kant de contrasterende kleur uithalen en de bies of kraag steek voor steek van achteraf met een overhandse steek aan de uitsnijding naaien. Dan aan de binnenkant tegenzomen, waarbij tevens de contrasterende kleur wordt uitgethaald.

80	
160	
	mm 40 t
	mm 40 st
25	
20	
38	cm uitsnijding
25	
20	
6	
6	
	cm hoogte bies
0	

Nuttige wenken

Rond gebreide bies voor V-hals uitsnijding

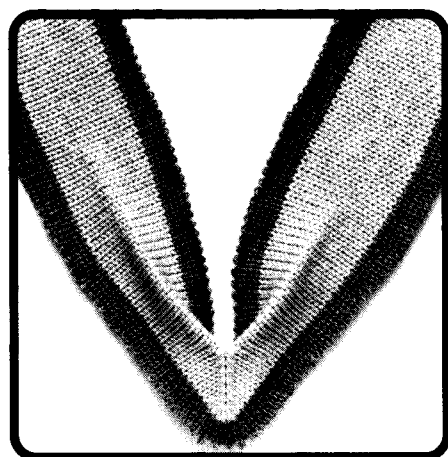
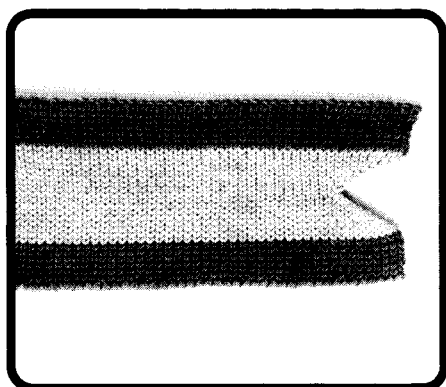

78
146
mm 40 t
mm 40 st
41
30
cm uitsnijding
99
6
70
1
0

Deze bies is rond gebreid in tricot en de punt voor de V-hals wordt ingebreid. Voorbeeld: model 1, 5, 15.

Proeflapje

Denk eraan, dat voor de 40 toeren van het proeflapje de toerenteller maatgevend is.

Knippergetallen

1 Op toets GO drukken. Met contrasterende kleur gesloten ronde opzet maken, enige toeren met deze kleur breien. Eigenlijke kleur garen in het slot invoeren, **op toets GO drukken.**

Tijdens het breien aan de linker kant zowel voor als achter iedere 2e toer 1 steek minderen

7 Vanaf nu aan de linker kant zowel voor als achter iedere 2e toer 1 steek meerderen, en wel als volgt:

1 lege naald in werkstand zetten, de laatste steek op deze naald hangen, de linker lus van deze steek op de nu lege voorlaatste naald hangen.

5 Enige toeren met contrasterende kleur breien, afwerpen.

Afwerken

Bies eerst strijken zoals deze van de machine komt. Daarna de opzet uithalen en de eventueel R/R gebreide laatste toeren. Bies omslaan en in de helft leggen zoals te zien op de foto. Allereerst van achteraf steek voor steek met een overhandse steek aan de uitsnijding naaien, waarbij de contrasterende kleur wordt uitgehaald. Dan aan de binnenkant tegenzomen en de contrasterende kleur uithalen.

Afkortingen

In de hierna volgende modelbeschrijvingen worden voor de patronen de volgende afkortingen gebruikt:

 Verzetslinter beneden

 Verzetslinter boven

 Verzetslinter 9-uur stand

 Zwarte afstrijkers

 Oranje (rode) afstrijkers

2 R 2 toeren breien

4 R 4 toeren breien

1  Verzetslinter hele slag naar rechts draaien

2  Verzetslinter twee hele slagen naar rechts draaien

1  Verzetslinter hele slag naar links draaien

 Voor begin van het patroon achterbed geheel naar rechts verzetten

 Steken van achter naar voor overhangen

 Steken van voor naar achter overhangen

 U-80 slot instelling

col 1 Eerste kleur

col 2 Tweede kleur

 Alleen met het voorste slot

× Aan het einde deze steken uithalen

Voorpand

34	38	42
100	100	100
136	136	136
162	170	178
96	103	108
96	103	108
98	98	98
7	7	7
1	1	1
55	55	55
64	64	64
150	158	168
89	95	101
46	47	47
113	116	116
107	107	107
191	191	191
131	133	133
33	33	33
71	71	71
2	2	2
3	3	3
127	127	127
3	3	3
129	130	130
33	33	33
16	16	16
232	232	231
63	63	39
128	130	29
27	29	191
191	191	143
141	143	130
129	130	190
189	190	156
153	156	68
68	68	191
191	191	153
152	153	29
27	29	6
5	6	0
0	0	

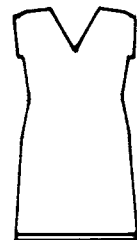

Rugpand

34	38	42
100	100	100
136	136	136
162	170	178
96	103	108
96	103	108
98	98	98
7	7	7
1	1	1
55	55	55
64	64	64
150	158	168
89	95	101
46	47	47
113	116	116
107	107	107
191	191	191
131	133	133
33	33	33
71	71	71
2	2	2
3	3	3
127	127	127
3	3	3
129	130	130
33	33	33
16	16	16
232	232	231
63	63	39
128	130	29
27	29	191
191	191	143
141	143	130
129	130	190
189	190	156
153	156	69
69	69	184
184	184	135
134	135	190
189	190	139
139	139	2
2	2	0
0	0	



Bies

78
146
107
74
99
3
67
4
0

mm 40 T
mm 40 St.
cm uitsnijding

Knippergetallen:

- Voor- en rugpand: gesloten opzet voor rond.
Bies: met contrasterende kleur open opzet voor rond.
- Werk splitsen, rechts verder breien.
- Einde van de eerste schouder, voor het breien van de tweede schouder op toets GO drukken.
- Voor- en rugpand: laatste steken afkanten.
Bies: enkele toeren met contrasterende kleur, afwerpen.
- Alle steken naar voren overhangen voor patroon.
- Voor de taille iedere 2e steek op het achterbed hangen, lege naalden buiten werking.
Slot N/N steekgrootte 4.
- Alle steken naar voren overhangen voor patroon.
- Bies: Tot aan het einde aan de linker kant iedere 2e toer zowel voor als achter 1 steek meerderen.

Afwerken:

Alle delen op maat opspelden en strijken. Zijnaden en schouderaden aan elkaar naaien. Uitsnijding meten en bies breien, waarbij tot het knippergetal 10 aan de linker kant iedere 2e toer zowel voor als achter een steek moet worden geminderd. Daarna op dezelfde wijze weer meerderen. Bies eerst aan de buitenkant steek voor steek met een overhandse steek aan de uitsnijding naaien, dan aan de binnenkant steek voor steek tegenzomen en onderwijl de contrasterende kleur uithalen. Naden strijken.

Let op:

Voor maat 42 moet het proeflapje voor 40 St. minstens 136 mm aangeven. Heupwijdte nooit boven de aangegeven maximale heupwijdte vergroten.

Materiaal:

550–620 gram middeldikke gemerceriseerde katoen (looptlengte per 100 g = 420 m).

Steekgrootte:

Patroon en tricot = 5,
rondgebreid ceintuur = 4.

Patroon:

Luspatroon met DECO ponskaart 19.

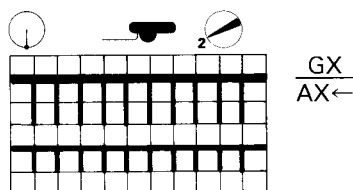

Bies: tricot, rond.

Voorpand

48	52	56
87	87	87
166	166	166
126	136	144
96	104	112
96	104	112
195	195	195
7	7	7
6	6	6
38	38	38
126	136	144
96	104	112
31	31	31
61	62	63
232	232	233
7	7	7
2	2	2
161	161	161
153	178	187
179	162	130
146	164	162
7	7	164
34	35	7
72	72	36
160	160	73
7	7	160
34	36	7
161	161	37
178	178	169
145	145	161
146	146	178
5	5	145
0	0	146
		5
		0

mm 40 T
mm 40 St.mm 40 T
boordcm boven-
wijdtecm totale
lengte

Rugpand

48	52	56
87	87	87
166	166	166
126	136	144
96	104	112
96	104	112
195	195	195
7	7	7
6	6	6
38	38	38
126	136	144
96	104	112
31	31	31
61	62	63
106	107	107
7	7	7
2	2	2
161	161	161
162	153	178
146	162	162
7	146	146
16	7	7
191	15	16
151	191	191
13	153	153
0	13	13
	0	0

mm 40 T
mm 40 St.mm 40 T
boordcm boven-
wijdtecm totale
lengte

Mouwen

48	52	56
87	87	87
166	166	166
82	82	92
34	36	38
34	36	38
195	195	195
7	7	7
2	2	2
38	38	38
90	92	102
38	40	42
13	13	13
29	30	31
102	102	102
5	5	5
153	161	161
138	138	138
191	191	191
152	153	158
143	146	148
0	0	0

mm 40 T
mm 40 St.mm 40 T
boordcm mouw-
wijdtecm mouw-
lengte

Kraag

48	52	56
40	40	40
144	144	144
100	106	114
3	3	3
3	3	3
101	101	101
2	2	2
191	191	191
128	128	128
31	31	31
4	4	4
0	0	0

mm 40 T
mm 40 St.

Sluitbies

40
144
50
18
101
7
3
71
1
3
0

mm 40 T
mm 40 St.

cm sluitbies

Materiaal:

Middeldikke gemercenterde katoen
(looptlengte per 100 g = 420 m)
225–280 g bruin en 150–200 g geel,
3 knopen.

Steekgrootte:

Patroon = $5\frac{1}{2}$, tricot = $5\frac{1}{2}$, 1:1 = $2\frac{3}{4}$.

Patroon:

Twee-kleurig vangpatroon met DECO
ponskaart 50.

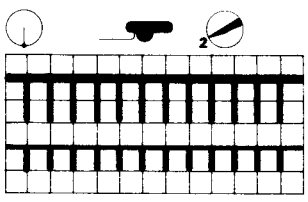

2 T GX
AX←
bruin

2 T GX
AX←
geel

Knippergetallen:

- Rugpand, voorpand en mouw: rond opzet in 1:1.
Kraag, sluitbies: gesloten opzet voor rond.
- Alle steken naar voor overhangen voor patroon.
- Werk splitsen, rechts verder breien.
- Einde van de eerste schouder, voor het breien van de tweede schouder op GO drukken.
- Voor- en rugpand: overgebleven steken afkanten.
Kraag en sluitbies: enkele toeren met contrasterende kleur, afwerpen.
- 3 knoopsgaten (3–4 st. breedte) gelijkmatig over de bies verdeeld uitwerken.

Afwerken:

Alle delen op maat opspelden en strijken. Kant voor sluitbies opmeten en bies éénmaal met knoopsgaten en éénmaal zonder knoopsgaten breien. Biezen aan de buitenkant steek voor steek met onderhandse steek aan de kanten naaien en onderwijl de contrasterende kleur uithalen. Aan de onderzijde de biezen over elkaar leggen en aannaaien. Kraag gelijkmatig over de halsuitsnijding verdeeld aannaaien. Zijnaden en mouwnaden aan elkaar naaien. Mouwen inzetten.

Taille- en mouwboord: 1:1.
Kraag en sluitbies: rond tricot.

Voorpand

34	36	40	44
80	80	80	80
148	148	148	148
132	138	146	154
84	87	93	99
84	87	93	99
195	195	195	195
7	7	7	7
7	7	7	7
38	38	38	38
132	138	146	154
84	87	93	99
34	34	34	34
62	62	63	64
235	236	236	236
7	7	7	7
3	3	3	3
169	169	169	169
153	153	178	178
179	188	188	188
146	129	129	129
7	146	146	146
28	7	7	7
191	27	29	31
146	191	191	191
3	147	148	150
67	3	3	3
191	67	67	67
146	191	191	191
42	146	146	146
0	42	45	47
	0	0	0

mm 40 T
mm 40 St.

mm 40 T
boord

cm bovenwijdte

cm totale lengte



Rugpand

34	36	40	44
80	80	80	80
148	148	148	148
118	122	130	138
84	87	93	99
84	87	93	99
195	195	195	195
7	7	7	7
7	7	7	7
38	38	38	38
118	122	130	138
84	87	93	99
34	34	34	34
62	62	63	64
234	234	234	235
7	7	7	7
3	3	3	3
153	153	153	153
162	162	179	188
146	155	164	129
7	7	7	164
28	27	27	7
191	191	191	29
146	147	148	191
3	3	3	150
72	72	72	3
185	185	185	72
129	129	129	185
186	186	186	129
129	129	129	186
188	188	188	129
129	129	129	188
137	137	137	129
3	3	3	137
0	0	0	3
			0

mm 40 T
mm 40 St.

mm 40 T
boord

cm bovenwijdte

cm totale lengte



Mouwen

34	36	40	44
80	80	80	80
148	148	148	148
76	82	88	94
28	30	32	34
28	30	32	34
195	195	195	195
7	7	7	7
2	2	2	2
38	38	38	38
88	94	100	106
32	34	36	38
9	9	9	9
27	27	27	27
106	106	105	107
6	6	6	6
161	161	169	177
153	153	153	161
162	162	162	153
191	191	191	145
137	140	140	191
148	148	146	139
145	145	162	152
153	153	178	162
161	161	0	153
0	0		161
			0

mm 40 T
mm 40 St.

mm 40 T
boord

cm mouwwijdte

cm mouwlengte



Materiaal:

250–300 g middeldikke gemercenterde katoen, helgeel (looptengte per 100 g = 420 m).

Steekgrootte:

Ajourpatroon achter = 5, voor = 4, 1 : 1 = 2³/₄.

Patroon:

Ajourpatroon met DECO ponskaart 85 en U-70 of U-80.

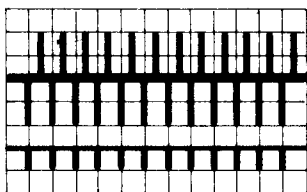

Mouw- en tailleboord, halsbies: 1 : 1.

Knippergetallen:

- 1 Rondopzet in 1 : 1.
- 2 Alle steken naar achter overhangen voor patroon.
- 3 Werk splitsen, rechts verder breien.
- 4 Einde van de eerste schouder, voor het breien van de tweede schouder op GO drukken.
- 5 Voor- en rugpand: alle overgebleven steken afkanten.

Halsbies: enkele toeren met contrasterende kleur breien, afwerpen.

Afwerken:

Delen naar maat opspelden en strijken. Schouder-, zij- en mouwnaden dichtnaaien. Uitsnijding opmeten en bies breien. Bies aan de buitenkant steek voor steek met onderhandse steek aannaaien aan de halsuitsnijding. Contrasterende kleur onderwijl uithalen. Punt naaien. Mouwen inzetten.

Halsbies

103
158
162
64
97
5
0

mm 40 T
mm 40 St.

cm uitsnijding

Voorpand

34	36	40	44	46	48
100	100	100	100	100	100
406	406	406	406	406	406
60	61	66	70	74	77
3	3	3	3	3	3
3	3	3	3	3	3
195	195	195	195	195	195
7	7	7	7	7	7
6	6	6	6	6	6
38	38	38	38	38	38
60	61	66	70	74	77
84	87	93	99	102	108
24	24	24	24	24	24
59	60	62	63	63	64
235	234	235	235	235	235
7	7	7	7	7	7
1	1	1	1	1	1
161	178	161	177	177	177
153	179	153	169	161	161
162	146	179	162	179	179
155	7	146	146	155	155
7	30	7	7	7	7
28	191	34	37	35	37
191	150	191	191	191	191
150	1	151	149	153	155
1	70	1	1	1	1
71	176	71	72	72	72
168	161	176	184	184	184
161	179	161	131	131	131
153	146	153	161	169	177
162	7	162	153	161	161
137	3	164	145	145	145
7	0	7	155	146	146
4		1	7	7	7
0		0	6	7	8
			0	0	0

mm
40 T
mm
40 St.mm
40 T
boordcm
boven-
wijdtecm
totale
lengte

Rugpand

34	36	40	44	46	48
100	100	100	100	100	100
150	150	150	150	150	150
120	122	132	138	150	156
3	3	3	3	3	3
3	3	3	3	3	3
195	195	195	195	195	195
7	7	7	7	7	7
6	6	6	6	6	6
38	38	38	38	38	38
120	122	132	138	150	156
84	87	93	99	102	108
24	24	24	24	24	24
59	60	62	63	63	64
235	235	235	235	235	235
7	7	7	7	7	7
1	1	1	1	1	1
161	161	161	177	177	177
153	153	153	153	161	161
162	162	179	162	179	179
146	146	146	146	155	155
7	7	7	7	7	7
29	31	34	37	35	37
191	191	191	191	191	191
143	149	151	151	153	155
1	1	1	1	1	1
69	69	69	69	69	69
184	184	184	184	184	184
131	131	131	131	132	133
153	161	161	169	169	169
162	162	162	179	179	179
146	146	155	146	146	146
0	0	0	0	0	0

mm
40 T
mm
40 St.mm
40 T
boordcm
boven-
wijdtecm
totale
lengte

Patroon:

Enkelbeds vangpatroon.

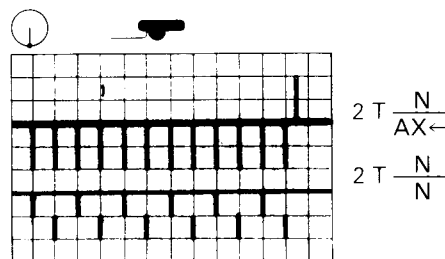
Tailleband en mouwboord: 1:1.
Halsbies en sluitbies: R/R en rond.

Knippergetallen:

- 1 Rug, voorpanden en mouwen: rondopzet in 1:1.
Sluitbiezen en kraag: rondopzet in R/R.
- 2 Alle steken naar voren overhangen voor patroon.
- 3 Werk splitsen, rechts verder breien.
- 4 Einde van de eerste schouder, voor het breien van de tweede schouder op GO drukken.

Mouwen

34	36	40	44	46	48
100	100	100	100	100	100
150	150	150	150	150	150
58	62	66	70	72	74
3	3	3	3	3	3
3	3	3	3	3	3
195	195	195	195	195	195
7	7	7	7	7	7
4	4	4	4	4	4
38	38	38	38	38	38
84	88	96	106	112	118
32	33	36	40	42	44
36	36	36	36	36	36
58	58	59	60	60	60
107	107	109	109	109	110
7	7	7	7	7	7
1	1	1	1	1	1
185	185	185	185	185	185
131	131	133	137	129	129
161	161	177	177	169	169
153	153	161	161	179	179
191	191	179	179	191	191
144	144	191	191	132	132
16	16	131	132	15	15
153	161	13	15	179	146
161	169	179	179	169	179
0	0	161	161	185	169
		177	177	129	185
		0	0	0	129
					0

mm
40 T
mm
40 St.mm
40 T
boordcm
mouw-
wijdtecm
mouw-
lengte

- 5 Alle overgebleven steken afkanten.
Hals- en sluitbiezen: enkele toeren met contrasterende kleur overbreien, afwerpen.

Voor het tweede voorpand moet u, nadat u op toets GO heeft gedrukt op toets 6 (Spiegelbeeld) drukken.

- 7 Knoopsgatbies: 6 knoopsgaten (3-4 St. breedte) gelijkmatig over de biezen verdeeld uitwerken.
Knoopsgatbies: verder breien.
Halsbies: ongeveer 5 St. van de rechter rand verwijderd een knoopsgat maken.
- 8 Slot voor en achter CX, rond verder breien.

Afwerken:

Alle delen op maat opspelden en onder een vochtige doek laten drogen.
Schouderaden, zijaden en mouwnaden dichtnaaien. Voorkant van het vest opmeten en twee knopen- en knoopsgatbiezen breien. Biezen steek voor steek met onderhandse steek aannaaien en onderwijl de contrasterende kleur uithalen. Aan de binnenzijde tegenzomen. Halsuitsnijding opmeten en halsbies breien. Op dezelfde manier aannaaien als bij de sluitbiezen. Mouwen inzetten.

Sluitbies
Halsbies

75	
154	
	mm 40 T
	mm 40 St.
151	
58	
	cm biezen
101	
5	
67	
1	
68	
2	
0	

Materiaal:

330-400 g dunne mohair met acryl
(looplengte per 100 g = 475 m).

Steekgrootte:

Patroon = 5, 1:1 = 2³/₄, R/R = 3,
rond = 5¹/₂.

Voorpand

34	36	40	44
80	80	80	80
148	148	148	148
120	124	134	142
3	3	3	3
3	3	3	3
195	195	195	195
7	7	7	7
1	1	1	1
38	38	38	38
120	124	134	142
84	87	93	99
32	32	32	32
60	60	61	62
231	231	231	231
5	5	5	5
56	56	56	56
129	129	129	129
7	7	7	7
48	51	51	53
189	189	189	189
165	167	170	174
67	67	67	67
191	191	191	191
145	145	147	147
38	41	41	43
0	0	0	0

mm 40 T
mm 40 St.

mm 40 T
boord

cm bovenwijdte

cm totale lengte



Rugpand

34	36	40	44
80	80	80	80
148	148	148	148
120	124	134	142
3	3	3	3
3	3	3	3
195	195	195	195
7	7	7	7
1	1	1	1
38	38	38	38
120	124	134	142
84	87	93	99
32	32	32	32
60	60	61	62
231	231	231	231
5	5	5	5
56	56	56	56
129	129	129	129
7	7	7	7
48	51	51	53
189	189	189	189
165	167	170	174
70	70	70	70
185	185	185	185
131	131	133	133
177	177	177	177
161	161	161	161
162	162	162	162
2	2	2	2
0	0	0	0

mm 40 T
mm 40 St.

mm 40 T
boord

cm bovenwijdte

cm totale lengte



Halsbies

78
146
102
74
99
5
69
1
0

mm 40 T
mm 40 St.

cm uitsnijding

Mouwbies

80
160
75
60
98
7
3
0

mm 40 T
mm 40 St.

cm uitsnijding

Materiaal:

Dunne mohair met acryl (looptlengte per 100 g = 475 m), 80–110 g geel en 70–90 g lichtgeel.

Steekgrootte:

Patroon achter = 4½, voor = 5½, tricot = 5½.

Patroon:

Zomerjacquard volgens schema met DECO ponskaart 55.

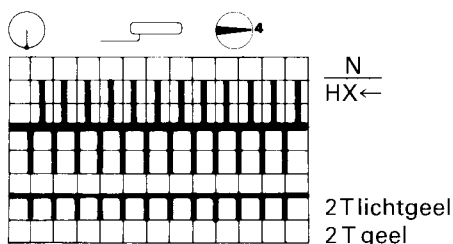

Aan het einde alle steken, die op het voorste bed zijn gebreid afwerpen en uithalen. Bij het minderen op dezelfde wijze de steken van het voorste bed afwerpen.

Taille-, mouw- en halsbiezen: rond tricot.

Knippergetallen:

- Rugpand, voorpand: gesloten opzet voor rond, rond breien. Mouw- en halsbies: met contrasterende kleur beginnen, open opzet voor rond, bij het breien in de originele kleur tot aan knippergetal 7, links voor en achter iedere 2e toer 1 steek minderen.
- Alle steken naar achteren hangen voor patroon.
- Werk splitsen, rechts verder breien.
- Einde van de eerste schouder, voor het breien van de tweede schouder op GO drukken.
- Rugpand, voorpand: alle steken van het achterbed afkanten, de steken van het voorbed uithalen. Mouw- en halsbies: enkele toeren met contrasterende kleur, afwerpen.
- Bij de halsbies tot aan het eind links iedere 2e toer voor en achter 1 steek meerderen.

Afwerken:

Alle delen op maat opspelden en licht strijken. Er op letten, dat alle steken van het voorbed uitgehaald zijn. Schouder- en armsgaten dichtnaaien. Uitsnijding en armsgat opmeten, biezen breien en aan de buitenkant steek voor steek met onderhandse steek aannaaien, dan aan binnenkant steek voor steek tegenzomen en onderwijl de contrasterende kleur uithalen.

Rokdeel

102
416
mm 40 T
mm 40 St.
170
68
roklengte
105
7
7
255
128
201
129
191
201
1
0

Voor de maten **34 + 36** rokdeel 10 keer breien.

Voor de maten **38 + 40** rokdeel 11 keer breien.

Voor de maten **42 + 44** rokdeel 12 keer breien.

Lep op:

Bij een roklengte van 60 cm moet het proeflapje voor 40 St. minstens 152 mm aangeven.

Materiaal:

280–350 g dunne mohair met acryl (looplengte per 100 g = 475 m)
1 stuk elastiek.

Steekgrootte:

Voor = 6, achter = 4³/₄.

Patroon:

Tricot met verhogingen. Voor zoomboord tegenover de laatste 5 St. rechts op het achterste naaldenbed 5 naalden in werkstand zetten. Slinger beneden, slot achter CX.

Tailleboord:

Rond tricot. Beginnen met een contrasterende kleur. Met 9 naalden op ieder bed een tailleband in de gewenste lengte breien (taillewijdte + minstens 10 cm), enkele toeren breien in contrasterende kleur, afwerpen, strijken.

Knippergetallen:

- 1 Opzet in contrasterende kleur voor tricot.
- 6 Voor het breien van verhogingen op het voorbed alle naaldgidsen in werkstand. Slot BX. De trapsgewijze minderingen als volgt breien: wanneer het slot rechts staat, links het aangegeven aantal naaldgidsen in ruststand schuiven.
- 5 Alle naaldgidsen in ruststand, slot voor op N. Op GO drukken en het programma zo dikwijls herhalen als noodzakelijk voor uw maat. Na de laatste herhaling nog twee toeren in de originele kleur breien, daarna enkele toeren in contrasterende kleur, afwerpen.

Afwerken:

Rok op maat opspelden en strijken. Begin en eind met maassteek aan elkaar naaien, onderwijl de contrasterende kleur uithalen. De tailleboord dichtnaaien met een maassteek, het elastiek inrijgen en de contrasterende kleur uithalen. Boord met de groene hulpaald in kettingsteek aan de kant haken.

Voorpand

42	44	48	52	56
91	91	91	91	91
154	154	154	154	154
126	130	136	146	156
86	90	96	104	112
86	90	96	104	112
195	195	195	195	195
7	7	7	7	7
8	8	8	8	8
38	38	38	38	38
126	130	136	146	156
86	90	96	104	112
33	33	33	33	33
63	64	66	67	68
235	235	235	235	235
7	7	7	7	7
2	2	2	2	2
169	169	169	169	169
153	153	153	153	153
145	145	145	179	179
146	146	155	146	137
7	7	7	7	7
25	28	31	33	35
191	191	191	191	191
150	153	155	157	160
128	128	128	128	128
71	71	71	71	71
177	177	177	177	177
161	161	161	161	161
178	178	178	178	178
162	162	162	162	162
137	137	137	137	137
7	7	7	7	7
8	8	8	8	8
0	0	0	0	0

mm 40 T
mm 40 St.

mm 40 T
boord

cm
boven-
wijdte

cm
totale
lengte



Rugpand

42	44	48	52	56
91	91	91	91	91
154	154	154	154	154
122	126	130	142	152
86	90	96	104	112
86	90	96	104	112
195	195	195	195	195
7	7	7	7	7
8	8	8	8	8
38	38	38	38	38
122	126	130	142	152
86	90	96	104	112
33	33	33	33	33
62	63	65	66	67
234	234	234	235	235
7	7	7	7	7
2	2	2	2	2
169	169	169	169	177
153	153	153	153	161
146	146	146	145	145
7	7	7	146	146
24	26	30	7	7
191	191	191	30	34
150	153	155	191	191
128	128	128	157	160
71	71	71	128	128
185	185	185	71	71
131	131	131	185	185
169	169	169	131	131
153	153	153	169	169
145	145	145	153	153
137	137	137	145	145
2	2	2	137	137
0	0	0	2	2
			0	0

mm 40 T
mm 40 St.

mm 40 T
boord

cm
boven-
wijdte

cm
totale
lengte



Mouwen

42	44	48	52	56
91	91	91	91	91
154	154	154	154	154
62	68	72	78	84
24	26	28	30	32
24	26	28	30	32
195	195	195	195	195
7	7	7	7	7
8	8	8	8	8
38	38	38	38	38
88	94	98	104	110
34	36	38	40	42
40	40	40	40	40
63	63	64	64	64
103	105	104	104	106
7	7	7	7	7
2	2	2	2	2
153	153	153	153	161
191	145	145	145	153
149	191	191	191	145
21	147	150	153	191
153	19	22	25	148
0	145	162	161	20
	153	0	0	145
	0			178
				0

mm 40 T
mm 40 St.

mm 40 T
boord

cm
mouw-
wijdte

cm
mouw-
lengte



Halsbies

80	
160	
	mm 40 T
	mm 40 St.
75	
30	
	cm uitsnijding
98	
7	
8	
0	

Materiaal:

Fijne mohair met acryl
(loopte per 100 g = 475 m)
390–430 g groen, 130–160 g lichtgroen,
110–130 g geel, 50–70 g bruin.

Steekgrootte:

Jacquard = 5, 2 : 2 = 4 1/2.

Patroon:

Jacquard met DECO ponskaart 37.

Kleurwisselen:

Toeren volgens het rechter venstertje
van de kaartlezer.

Basiskleur: groen

0–20 bruin

20–52 geel

52–96 lichtgroen

96–20 bruin

20–44 geel

44–76 lichtgroen

herhalen

Boord en halsbies: 2 : 2.

Knippergetallen:

1 Rugpand, voorpand en mouwen:
rondopzet in 2 : 2 over de breedte van
het aangegeven aantal naalden.

Halsbies: met contrasterende kleur
rondopzet voor 2 : 2.

2 Alle naalden in werkstand schuiven,
de eerste twee toeren breien met slot
voor en achter op CX, dan slot
instellen voor patroon.

3 Werk splitsen, rechts verder breien.

4 Einde van de eerste schouder, voor
het breien van de tweede schouder
op GO drukken.

5 Rugpand, voorpand en mouwen:
alle overgebleven steken afkanten.
Biezen: enkele toeren met contras-
terende kleur, afwerpen.

Afwerken:

Delen op maat opspelden en strijken.
Schouderaden dichtnaaien. Uits-
nijding opmeten, bies breien en tot een
ring sluiten. Eerst aan de buitenkant
steek voor steek met onderhandse steek
aannaaien, dan aan de binnenzijde
tegenzomen, onderwijl de contraste-
rende kleur uithalen. Zijnaden en
mouwnaden dichtnaaien.
Mouwen inzetten.

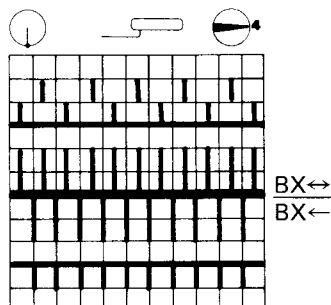

Voorpand

34	38	42	46	50	54
48	48	48	48	48	48
145	145	145	145	145	145
120	126	136	144	162	178
44	46	50	53	59	65
44	46	50	53	59	65
195	195	195	195	195	195
7	7	7	7	7	7
26	26	26	26	26	26
38	38	38	38	38	38
120	126	136	144	162	178
84	90	96	102	114	128
30	30	30	30	31	31
64	64	66	68	71	73
226	226	226	226	226	226
7	7	7	7	7	7
13	13	13	13	13	13
69	69	69	69	69	69
191	191	191	191	191	191
138	138	141	142	144	145
83	91	91	101	109	109
7	7	7	7	7	7
5	5	5	5	5	5
105	104	104	104	105	107
179	190	190	190	179	179
164	133	133	133	162	188
167	164	164	164	182	129
1	7	7	7	158	182
7	66	66	76	7	167
53	191	191	191	77	1
191	151	153	156	191	7
150	5	5	5	160	80
5	0	0	0	5	191
0				0	162
					5
					0



Rugpand

34	38	42	46	50	54
48	48	48	48	48	48
145	145	145	145	145	145
120	126	136	144	162	178
44	46	50	53	59	65
44	46	50	53	59	65
195	195	195	195	195	195
7	7	7	7	7	7
26	26	26	26	26	26
38	38	38	38	38	38
120	126	136	144	162	178
84	90	96	102	114	128
30	30	30	30	31	31
64	64	66	68	71	73
106	107	107	107	107	108
7	7	7	7	7	7
13	13	13	13	13	13
179	179	179	179	179	179
164	164	164	164	162	188
148	167	167	167	182	129
7	1	1	1	148	182
57	7	7	7	7	158
191	61	61	70	78	7
152	191	191	191	191	82
5	153	156	159	162	191
0	5	5	5	5	164
	0	0	0	0	5
					0



Mouwen

34	38	42	46	50	54
48	48	48	48	48	48
145	145	145	145	145	145
64	64	68	68	72	72
24	24	25	25	26	26
24	24	25	25	26	26
195	195	195	195	195	195
7	7	7	7	7	7
18	18	18	18	18	18
38	38	38	38	38	38
96	98	106	110	112	116
35	36	39	40	41	42
35	36	38	38	39	39
57	58	61	62	64	65
107	108	107	108	108	109
7	7	7	7	7	7
10	10	10	10	10	10
170	170	170	170	170	170
154	162	162	162	162	154
164	154	180	182	180	182
191	146	191	191	191	191
135	191	136	137	138	140
27	136	29	33	40	35
164	28	158	158	158	167
154	146	162	146	146	1
170	154	170	162	162	146
0	162	0	170	170	154
					170
					0



Halsbies

80	
160	
	mm 40 T
	mm 40 St.
75	
30	
	cm uitsnijding
98	
7	
1	
0	

Materiaal:

Dunne mohair met acryl
(looplengte per 100 g = 475 m)
280–350 g groen, 80–120 g zowel beige,
zalmkleur als geel.

Steegrootte:

Jacquard = 5, 2 : 2 = 4 1/2.

Patroon:

Jacquard met DECO ponskaart 48b.

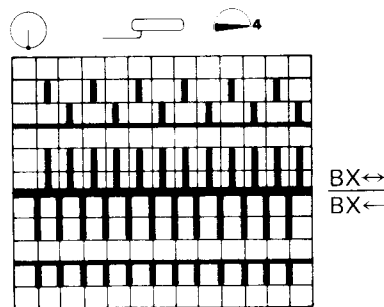

Ponskaart 48b van toer 60 tot het einde
gebruiken (rechter venstertje van de
kaartlezer).

Kleurwisselen:

Basiskleur: groen
toer 60–80 beige
80–00 zalmkleur
00–20 geel
herhalen

Taille- en mouwboord, halsbies: 2 : 2.

Knippergetallen:

- 1 Rondzet voor 2 : 2.
- 2 Alle naalden in werkstand zetten, de eerste 2 toeren rond (slot CX/CX) breien, dan slot instellen op patroon.
- 3 Werk splitsen, rechts verder breien.
- 4 Einde van de eerste schouder, voor het breien van de tweede schouder op GO drukken.
- 5 Rugpand, voerpand en mouwen: alle overgebleven steken afkanten. Halsbies: enkele toeren met een contrasterende kleur, afwerpen.

Afwerken:

Delen licht strijken, schouderaden dichtnaaien. Halsuitsnijding opmeten. Halsbies breien, deze steek voor steek met onderhandse steek aannaaien en onderwijl de contrasterende kleur uithalen. Voor een punt naaien en het overtollige breiwerk aan de binnenkant omnaaien. Mouwnaden en zijnaden dichtnaaien. Mouwen inzetten.

Voorpand

36	38	40
88	88	88
132	132	132
138	144	150
3	3	3
3	3	3
195	195	195
7	7	7
24	24	24
38	38	38
138	144	150
87	90	93
21	21	21
60	61	62
236	236	236
7	7	7
3	3	3
169	169	169
161	161	161
153	153	153
179	179	179
155	164	173
7	7	7
27	30	31
191	191	191
139	141	143
128	128	128
67	67	67
191	191	191
151	151	151
50	54	56
0	0	0

mm 40 T
mm 40 St.

mm 40 T
boord

cm bovenwijdte

cm totale lengte



Rugpand

36	38	40
88	88	88
132	132	132
138	144	150
3	3	3
3	3	3
195	195	195
7	7	7
24	24	24
38	38	38
138	144	150
87	90	93
21	21	21
60	61	62
107	107	108
7	7	7
3	3	3
169	169	169
153	153	153
179	179	188
164	173	129
7	7	164
28	30	7
191	191	32
142	144	191
128	128	147
0	0	128
		0

mm 40 T
mm 40 St.

mm 40 T
boord

cm bovenwijdte

cm totale lengte



Bies

80
160
75
30
98
7
1
0

mm 40 T

mm 40 St.

cm bies

Materiaal:

Dunnere mohair met acryl
(loopte per 100 g = 475 m)
110–140 g roestbruin, 40–60 g zowel
donkergroen, lichtgroen als geel.

Steekgrootte:

Luspatroon = 4¹/₂, R/R = 3³/₄.

Patroon:

Vierkleurig luspatroon met DECO
ponskaart 60.

Kleurwisselen:

2 T donkergroen
4 T geel
2 T donkergroen
4 T lichtgroen
2 T donkergroen
4 T roestbruin
herhalen.

Tailleboord, halsbies en armsgatbies:
R/R.

Knippergetallen:

- 1 Rondopzet voor R/R.
- 2 Voor alle naaldgidsen in werkstand, slot instellen op patroon.
- 3 Werk splitsen, rechts verder breien.
- 4 Einde van de eerste schouder, voor het breien van de tweede schouder op GO drukken.
- 5 Rugpand, voorpand: alle overgebleven steken afkanten.
Biezen: enkele toeren met een contrasterende kleur breien, afwerpen.

Afwerken:

Alle delen op maat opspelden en licht strijken. Schouder- en zijnaden dichtnaaien. Halsuitsnijding en armsgat meten en de betreffende biezen breien. Deze steek voor steek met onderhandse steek aan hals en armsgaten aannaaien, onderwijl de contrasterende kleur uithalen. De uiteinden van de biezen in een punt naaien en aan de binnenzijde afwerken.

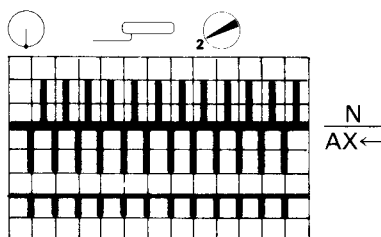

Voorpand

34	36	40	44
87	87	87	87
133	133	133	133
134	142	150	158
84	87	93	99
84	87	93	99
195	195	195	195
7	7	7	7
11	11	11	11
38	38	38	38
134	142	150	158
84	87	93	99
26	26	26	26
61	61	62	63
229	229	229	229
7	7	7	7
2	2	2	2
191	191	191	191
167	171	175	179
47	47	48	52
70	70	70	70
169	169	169	169
189	189	189	189
131	131	131	131
182	182	182	182
7	7	7	7
1	1	1	2
0	0	0	0

mm 40 T
mm 40 St.

mm 40 T
boord

cm bovenwijdte

cm totale lengte

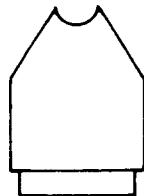

Rugpand

34	36	40	44
87	87	87	87
133	133	133	133
134	142	150	158
84	87	93	99
84	87	93	99
195	195	195	195
7	7	7	7
11	11	11	11
38	38	38	38
134	142	150	158
84	87	93	99
26	26	26	26
61	61	62	63
101	101	101	101
7	7	7	7
2	2	2	2
191	191	191	191
169	173	177	181
51	51	52	56
0	0	0	0

mm 40 T
mm 40 St.

mm 40 T
boord

cm bovenwijdte

cm totale lengte

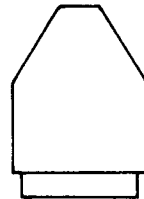

Rolkraag

80	
160	
	mm 40 T
	mm 40 St.
75	
30	
	cm uitsnijding
98	
7	
53	
0	

Patroon:

Vierkleurig streep-patroon.

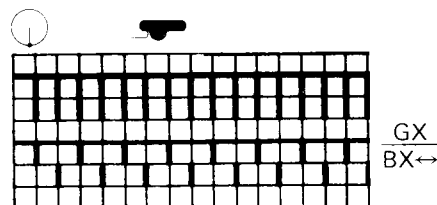

2 T lichtgroen
2 T contrastkleur
na elke 20 toeren de contrastkleur
wisselen in de volgorde: donkergroen,
geel, roestbruin.

Taille- en armsgatbies, rolkraag: 1 : 1.

Mouwen

34	36	40	44
87	87	87	87
133	133	133	133
74	74	78	82
24	24	26	28
24	24	26	28
195	195	195	195
7	7	7	7
11	11	11	11
38	38	38	38
110	118	126	134
36	38	41	44
35	35	35	35
56	57	58	59
69	69	69	69
7	7	7	7
2	2	2	2
191	191	191	191
168	172	176	180
51	51	52	56
71	71	71	71
7	7	7	7
2	2	2	2
191	191	191	191
168	172	176	180
47	47	48	52
188	188	188	188
137	137	137	137
0	0	0	0

mm 40 T
mm 40 St.

mm 40 T
boord

cm mouwwijdte

cm mouwlengte

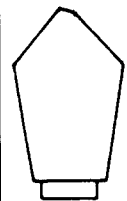

Materiaal:

Dunnere mohair met acryl
(looplengte per 100 g = 475 m)
170–200 g lichtgroen, 60–80 g zowel
van donkergroen, roestbruin als van
geel.

Steekgrootte:

Patroon = $5\frac{1}{2}$, 1 : 1 = $2\frac{3}{4}$.

Knippergetallen:

- 1 Rondopzet voor 1 : 1.
- 2 Alle steken naar voren overhangen voor patroon.
- 3 Werk splitsen, rechts verder breien.
- 4 Einde van de eerste schouder, voor het breien van de tweede schouder op GO drukken.
- 5 Rugpand, voorpand en mouwen: alle overgebleven steken afkanten. Rolkraag: enkele toeren met contrasterende kleur breien, afwerpen. Voor het breien van de 2e raglanmouw moet u, nadat u op toets GO heeft gedrukt, op toets 6 (spiegelbeeld) drukken.

Afwerken:

Alle delen op maat opspelden en strijken. Mouwen met een matrassteek tussen rugpand en voorpand naaien, korte kant aan het voorpand. Halsuitsnijding opmeten, rolkraag breien en steek voor steek met onderhandse steek aan de uitsnijding naaien, onderwijl de contrasterende kleur uithalen. Naad van de rolkraag dichtnaaien. Mouwnaden en zijnaden dichtnaaien.

Voorpand

48	52	56
118	118	118
430	430	430
60	64	68
26	28	29
26	28	29
195	195	195
7	7	7
3	3	3
38	38	38
60	64	68
96	104	112
34	35	36
72	73	74
234	234	235
7	7	7
1	1	1
161	161	161
178	178	178
179	179	162
7	7	146
25	26	7
191	191	27
154	153	191
1	1	157
70	70	1
161	161	70
153	153	161
162	162	153
137	137	162
7	7	137
2	3	7
0	0	3
		0



Rugpand

48	52	56
118	118	118
174	174	174
118	126	134
103	111	118
103	111	118
195	195	195
7	7	7
3	3	3
38	38	38
118	126	134
96	104	112
34	35	36
72	73	74
106	106	107
7	7	7
1	1	1
153	161	161
162	153	153
164	179	162
7	7	155
24	27	7
191	191	25
153	153	191
1	1	156
0	0	1
		0



Mouwen

48	52	56
118	118	118
174	174	174
64	70	74
28	30	32
28	30	32
195	195	195
7	7	7
3	3	3
38	38	38
100	104	110
43	45	47
37	37	37
61	61	61
106	106	108
7	7	7
1	1	1
161	169	169
153	161	161
145	153	153
191	191	145
155	153	191
11	13	160
153	161	12
161	169	153
0	0	161
		169
		0



Sluitbies

80
259
3
16
3
3
99
7
2
8
38
28
3
3
47
60
98
7
14
0

Halsboord

80
117
140
41
102
4
71
1
5
69
2
0

Materiaal:

450–500 g dunne mohair met acryl (loopte per 100 g = 475 m).

Steekgrootte:

Patroon achter = 5, voor = 5½, Lange steken = 4, 2 : 2 = 3¼.

Patroon:

Reliëfpatroon met DECO ponskaart 88 en U-80 slot.

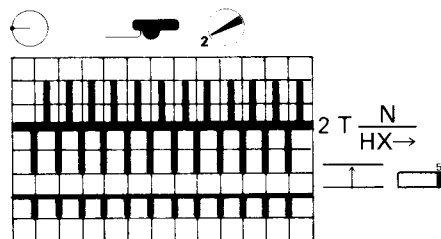

Boord en halsuitsnijding: 2 : 2.

Sluitbies: lange steken (slot achter N, voor CX).

Knippergetallen:

1 Rugpand, voorpand en mouwen: rondopzet voor 2 : 2.

Sluitbies: rondopzet met alle naalden.

Halsboord: met contrasterende kleur, rondopzet voor 2 : 2.

2 Alle steken naar achter overhangen voor patroon.

5 Rugpand, voorpanden, mouwen en sluitbiesen: alle overgebleven steken afkanten.

Halsboord: enkele toeren met contrasterende kleur breien, afwerpen.

Voor het 2e voorpand moet u, nadat u op toets GO gedrukt heeft op toets 6 (spiegelbeeld) drukken.

7 Op een afstand van 6 naalden van de rechter kant een knoopsgat maken.

8 Zoals 7.

Let op bij de sluitbies:

De aanwijzing « + 1 » wil zeggen: op deze plaats een knoopsgat van 4 naalden breed maken.

Afwerken:

Delen op maat opspelden en strijken.

Rand van het jasje opmeten voor de sluitbiesen en deze breien. Aannaaien met de matrassteek. Halsuitsnijding opmeten en halsboord breien. Aan de buitenkant steek voor steek met onderhandse steek aannaaien, dan voor de helft naar binnen omslaan en tegenzomen, onderwijl de contrasterende kleur uithalen. Zijnaden en mouwnaden dichtnaaien. Mouwen inzetten.

Voorpand

36	40	44
78	78	78
146	146	146
178	178	178
118	118	118
118	118	118
38	38	38
136	146	154
92	98	104
58	58	58
70	72	72
99	99	99
191	191	191
137	137	137
32	37	37
38	38	38
124	132	140
87	93	99
19	19	19
41	42	42
234	234	234
6	6	6
161	161	161
153	178	178
145	145	162
146	155	155
7	7	7
33	33	34
191	191	191
148	148	148
1	1	1
69	69	69
191	191	191
142	142	142
40	42	43
7	7	7
1	1	1
0	0	0

mm 40 T
mm 40 St.

cm heupwijdte

cm roklengthe

cm bovenwijdte

cm ruglengthe tot taille

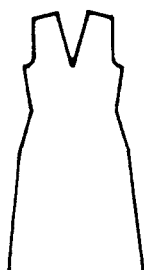

Rugpand

36	40	44
78	78	78
146	146	146
178	178	178
118	118	118
118	118	118
38	38	38
136	146	154
92	98	104
58	58	58
70	72	72
99	99	99
191	191	191
137	137	137
32	37	37
38	38	38
124	132	140
87	93	99
19	19	19
41	42	42
106	106	106
6	6	6
161	161	161
153	178	178
145	145	162
146	155	155
7	7	7
32	32	33
191	191	191
148	148	148
1	1	1
0	0	0

mm 40 T
mm 40 St.

cm heupwijdte

cm roklengthe

cm bovenwijdte

cm ruglengthe tot taille

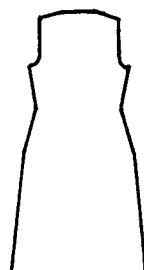

Materiaal:

Dunnere mohair met acryl (looplengthe per 100 g = 475 m)
340–400 g hemelsblauw, 70–100 g van zowel zwart als bruin en beige.

Steekgrootte:

5.

Patroon:

Vierkleurig luspatroon volgens schema.

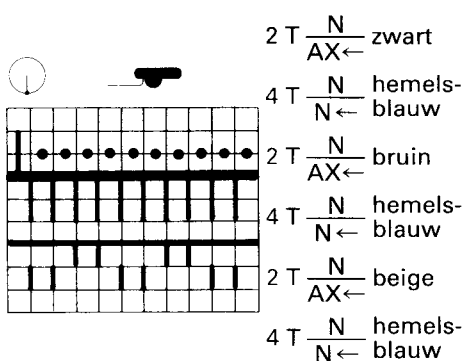

Mouwboord en halsboord: rond tricot.

Mouwen

36	40	44
78	78	78
146	146	146
60	60	60
3	3	3
3	3	3
98	98	98
7	7	7
1	1	1
55	55	55
64	64	64
94	102	110
34	37	40
35	38	38
56	59	60
106	106	106
7	7	7
6	6	6
161	161	161
153	153	153
145	145	145
191	191	191
144	147	150
159	159	161
145	145	145
153	153	153
0	0	0

mm 40 T
mm 40 St.

cm mouwwijdte

cm mouwlengthe



Knippergetallen:

- 1 Rugpand, voorpand: opzet met contrasterende kleur voor tricot.
Mouwen: gesloten opzet voor rond.
Halsboord: met contrasterende kleur gesloten opzet voor rond. Bij het breien met de originele kleur, tot knippergetal 8 links iedere 2e toer voor en achter 1 steek minderen.
- 3 Werk splitsen, rechts verder breien.
- 4 Einde van de eerste schouder, voor het breien van de tweede schouder op GO drukken.
- 5 Rugpand, voorpand en mouwen: alle overgebleven steken afkanten.
Halsboord: enkele toeren met contrasterende kleur breien, afwerpen.
- 7 Mouwen: alle steken van achter naar voren overhangen en slot instellen op patroon.
- 8 Bij halsboord tot aan het eind links iedere 2e toer voor en achter 1 steek meerderen.

Afwerken:

Delen op maat opspelden en licht strijken. Schouderleden dichtnaaien. Halsuitsnijding opmeten, halsboord breien, aan de buitenkant steek voor steek met onderhandse steek aannaaien, aan de binnenkant tegenzomen en onderwijl de contrasterende kleur uithalen. Zijleden en mouwnaden dichtnaaien. Mouwen inzetten. Rok zomen, onderwijl de contrasterende kleur uithalen.

Halsbies

78
146
102
74
99
5
69
2
0

mm 40 T
mm 40 St.

cm uitsnijding

Voorpand

44	48	52	56
136	136	136	136
176	176	176	176
102	106	116	126
45	47	51	55
45	47	51	55
195	195	195	195
7	7	7	7
3	3	3	3
38	38	38	38
108	114	124	132
90	96	104	112
30	31	31	31
64	67	67	67
233	233	233	234
6	6	6	6
161	161	161	169
153	153	153	161
145	145	162	153
146	137	146	145
7	7	7	137
21	21	20	7
188	188	188	22
145	146	147	189
73	73	73	148
136	136	136	73
7	7	7	136
12	12	12	7
185	185	185	12
129	130	130	185
153	153	153	130
145	145	146	153
173	182	182	146
4	4	3	182
0	0	0	5
			0

mm 40 T
mm 40 St.mm 40 T
boord

cm bovenwijdte

cm totale lengte



Rugpand

44	48	52	56
136	136	136	136
176	176	176	176
102	106	116	126
45	47	51	55
45	47	51	55
195	195	195	195
7	7	7	7
3	3	3	3
38	38	38	38
108	114	124	132
90	96	104	112
30	31	31	31
64	67	67	67
104	104	105	105
6	6	6	6
161	161	161	169
153	153	153	161
145	145	162	153
7	7	137	145
23	22	7	7
188	188	21	23
145	146	188	189
0	0	147	148
		0	0

mm 40 T
mm 40 St.mm 40 T
boord

cm bovenwijdte

cm totale lengte



Mouwen

44	48	52	56
136	136	136	136
176	176	176	176
52	54	58	62
3	3	3	3
3	3	3	3
195	195	195	195
7	7	7	7
7	7	7	7
38	38	38	38
86	92	96	100
38	40	42	44
33	34	34	34
59	61	61	62
106	107	107	107
6	6	6	6
161	161	161	169
153	153	153	161
145	145	162	145
191	191	191	191
135	135	135	137
135	135	135	137
145	145	145	145
178	153	153	153
161	161	161	161
0	169	169	169
	0	0	0

mm 40 T
mm 40 St.mm 40 T
boord

cm mouwwijdte

cm mouwlengte



Materiaal:

Dunne mohair met acryl
(looptegte per 100 g = 475 m)
150–200 g zwart, 70–100 g hemels-
blauw, 50–70 g roestbruin, 50–70 g licht-
roestbruin, 1ritssluiting van 16 cm lengte.

Steekgrootte:

Patroon = 5½, 1 : 1 = 3, tricot = 5½.

Patroon:

Vierkleurig luspatroon met DECO
ponskaart 30.

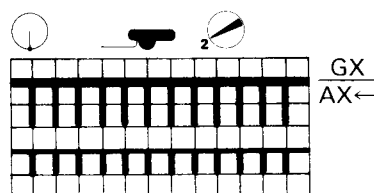

2 T hemelsblauw
2 T zwart
2 T lichtroestbruin
2 T zwart
2 T roestbruin
2 T zwart

Taille- en mouwboord, sluitbiezen:
rond tricot.

Knippergetallen:

- Rugpand, voorpand en mouwen:
rondopzet in 1 : 1.
Kraag en sluitbiezen: enkelbeds
opzet, beginnen met contrasterende
kleur.
- Alle steken naar voren hangen voor
patroon.
- Werk splitsen, rechts verder breien.
- Einde van de eerste schouder, voor
het breien van de tweede schouder
op GO drukken.
- Alle overgebleven steken afkanten.
Kraag en sluitbiezen: enkele toeren
met contrasterende kleur breien,
afwerpen.

Afwerken:

Delen op maat opspelden en licht strij-
ken. Schouderleden dichtnaaien. Hals-
uitsnijding opmeten en kraag breien.
Kraag steek voor steek aan de hals
naaien met onderhandse steek, onder-
wijl de contrasterende kleur uithalen.
Kraag voor de helft omslaan en aan de
binnenzijde tegenzomen, onderwijl de
contrasterende kleur uithalen. Zijkan-
ten opmeten voor de sluitbiezen en twee
biezen breien. Op dezelfde wijze aan-
naaien als de kraag. Mouwnaden en
zijleden dichtnaaien. Mouwen inzetten.
Ritsluiting aan splitopening naaien.

Kraag

136
176
92
40
98
7
20
0

mm 40 T
mm 40 St.cm uit-
snijding

Sluitbies

100
166
60
25
97
4
0

mm 40 T
mm 40 St.

cm bies

Voorpand (2 symmetrische panden breien)

38	44	48	52
72	72	72	72
416	416	416	416
81	84	89	98
33	34	36	38
33	34	36	38
38	38	38	38
61	64	69	78
90	99	108	122
70	74	70	68
118	122	122	122
237	237	236	238
7	7	7	7
49	49	49	49
170	170	170	170
154	154	182	162
164	164	191	154
191	191	128	182
128	128	7	191
7	7	7	128
7	7	52	7
44	44	191	7
191	191	156	53
150	152	5	191
5	5	73	156
72	72	184	5
184	184	131	74
131	131	172	184
162	162	164	131
164	164	175	172
175	183	3	164
3	3	149	191
7	7	7	130
9	7	7	5
0	0	0	158
			7
			5
			0

mm 40 T
mm 40 St.

cm bovenwijdte

cm totale lengte



Rugpand (2 symmetrische panden breien)

38	44	48	52
72	72	72	72
336	336	336	336
150	155	165	178
30	31	33	36
30	31	33	36
38	38	38	38
110	115	125	146
90	99	108	122
70	74	70	68
118	122	122	122
111	111	110	111
7	7	7	7
49	49	49	49
186	186	186	186
129	129	128	131
178	178	190	186
162	162	133	129
154	154	191	178
191	191	135	190
135	135	135	133
135	135	7	180
7	7	53	7
43	43	191	60
191	191	193	191
185	188	5	193
5	5	0	5
0	0	0	0

mm 40 T
mm 40 St.

cm bovenwijdte

cm totale lengte



Mouwen

38	44	48	52
72	72	72	72
160	160	160	160
86	86	90	90
34	34	36	36
34	34	36	36
38	38	38	38
110	110	125	128
44	44	50	51
35	37	37	38
64	66	68	69
110	110	109	109
7	7	7	7
21	21	21	21
170	170	170	170
154	154	162	162
164	164	154	154
159	159	166	166
130	130	191	191
191	191	139	140
132	132	29	31
15	15	166	166
150	150	154	154
164	164	162	162
154	154	170	170
170	170	0	0
0	0		

mm 40 T
mm 40 St.

cm mouwwijdte

cm mouwlengte



Materiaal:

Dunne wol
(looplengte per 100 g = 530 m)
450–500 g wit, 400–500 g bruin,
350–400 g groen, 350–400 g oker-geel.

Steekgrootte:

Jacquard achter = $3\frac{3}{4}$, voor = $4\frac{1}{2}$,
tricot = $5\frac{1}{2}$.

Patroon:

Vierkleurig jacquard met DECO
ponskaart 93.

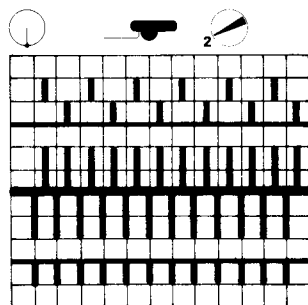

Kleurwisselen: 2 T bruin
2 T wit
2 T groen
2 T oker-geel

Sluitbiezen: tricot half-rond.

Knippergetallen:

- Rugpanden, voorpanden, mouwen, kraag: rondopzet met alle naalden in bruin, hierbij 6 T rond breien. Sluitbies: met contrasterende kleur opzet voor half-rond, opening aan de rechterkant.
- Rugpanden, voorpanden, mouwen, kraag: alle overgebleven steken afkanten. Sluitbies: enkele toeren met contrasterende kleur breien, afwerpen. Voor het breien van het tweede voorpand en het tweede rugpand moet u, nadat u de toets GO heeft ingedrukt, de toets 6 (spiegelbeeld) indrukken.
- Kraag: rond, donkerbruin verder breien.

Afwerken:

Delen op maat opspelden en strijken. Rugnaden, zijnaden en schouderaden dichtnaaien. Uitsnijding opmeten en kraag breien. Wanneer het resultaat van uw proeflapje niet aan voldoende breedte voor de kraag komt, kan deze ook in twee delen worden gebreid. Aan de buitenkant steek voor steek aannaaien met onderhandse steek, aan binnenzijde tegenzomen, onderwijl contrasterende kleur uithalen. Voorste rand van de mantel opmeten. Sluitbies half-rond breien en op zelfde wijze aannaaien als de kraag. Mouwnaden dichtnaaien en mouwen inzetten.

Bies

80
160
75
60
98
7
1
0

mm 40 T
mm 40 St.
cm bies

Kraag

78
146
102
37
100
7
6
68
1
0

mm 40 T
mm 40 St.
cm uitsnijding

Voorpand

42	46	50
51	51	51
411	411	411
60	66	74
23	26	28
23	26	28
195	195	195
7	7	7
16	16	16
106	106	106
7	7	7
26	26	26
71	71	71
1	1	1
55	55	55
71	71	71
2	2	2
55	55	55
65	65	65
3	3	3
38	38	38
60	66	74
84	92	100
22	23	22
75	75	77
233	234	233
3	3	3
182	153	161
166	162	179
150	173	182
7	158	7
57	7	73
191	63	191
146	191	155
5	149	5
70	5	70
176	70	176
182	176	179
183	179	182
133	182	174
7	174	7
10	7	13
0	12	0

mm 40 T
mm 40 St.

mm 40 T
boord

cm bovenwijdte

cm totale lengte



Rugpand

42	46	50
51	51	51
155	155	155
118	134	148
46	52	57
46	52	57
195	195	195
7	7	7
16	16	16
38	38	38
118	134	148
84	92	100
43	44	45
75	75	77
234	234	235
7	7	7
8	8	4
153	153	153
155	164	145
148	158	155
7	7	158
68	66	7
191	191	72
151	155	191
5	5	160
69	70	5
184	184	70
130	129	184
155	178	129
158	180	178
2	154	180
0	2	154
	0	2
		0

mm 40 T
mm 40 St.

mm 40 T
boord

cm bovenwijdte

cm totale lengte

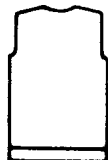

Mouwen

42	46	50
51	51	51
155	155	155
62	66	72
24	26	28
24	26	28
195	195	195
7	7	7
20	20	20
38	38	38
92	102	114
36	40	44
39	40	40
62	64	65
105	106	105
7	7	7
5	5	5
179	145	179
155	191	173
191	132	191
142	132	144
35	191	39
155	141	173
179	33	179
0	182	0
	0	

mm 40 T
mm 40 St.

mm 40 T
boord

cm mouwwijdte

cm mouwlengte



Kraag

80
160
75
30
98
7
58
0

mm 40 T
mm 40 St.

cm uitsnijding

Zakbies

80
160
75
30
98
7
3
0

mm 40 T
mm 40 St.

cm bies

Zak

47
160
40
16
16
101
7
13
71
4
63
0

mm 40 T
mm 40 St.

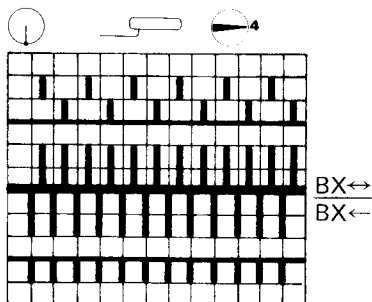

Boord, zakbies, kraag: voor 2:2.
Zakken: rond tricot.

Knippergetallen:

- Rugpand, voorpanden, mouwen, biezen en kraag: rondopzet voor 2:2.
Zakken: gesloten opzet voor rond.

- Alle naalden in werkstand zetten, de eerste 2 toeren breien met slot voor en achter op CX, daarna slot instellen op patroon.
- Rugpand, voorpanden en mouwen: alle overgebleven steken afkanten.
Biezen, kraag: enkele toeren met contrasterende kleur breien, afwerpen. Voor het breien van het 2e voorpand moet u, nadat u op de toets GO heeft gedrukt, de toets 6 (spiegelbeeld) indrukken.
Zakken: steken van het achterbed naar voren hangen en samen met de steken van het voorbed afkanten.
- Gerekend vanaf het slot nog slechts met 1/3 van de naaldgidsen verder breien. Overige naaldgidsen in de naaldgidsenrail schuiven. Stand van de DECO ponskaart noteren.
- Alle naaldgidsen die tot nu toe hebben gebreid in de naaldgidsenrail schuiven en de andere gidsen weer in werkstand zetten. Ponskaart terugstellen op de genoteerde stand.
- Alle naaldgidsen in werkstand zetten en in patroon verder breien.
- Zakken: verder breien in half rond met opening rechts.

Afwerken:

Zakken innaaien, zak opmeten en biezen breien. Biezen aan buitenkant steek voor steek opnaaien. Schouderaden dichtnaaien. Hals opmeten en kraag breien. Kraag aan de buitenzijde steek voor steek met onderhandse steek aannaaien, onderwijl de contrasterende kleur uithalen. Aan de binnenzijde tegenzomen. Zijnaden en mouwnaden dichtnaaien. Mouwen inzetten.

Voorpand

36	40	44
47	47	47
387	387	387
92	104	110
87	93	99
38	38	38
92	104	110
87	93	99
43	45	45
72	76	77
230	230	230
7	7	7
14	14	14
184	184	184
136	136	136
7	7	7
95	103	108
67	67	67
191	191	191
155	161	161
78	86	91
0	0	0

mm 40 T
mm 40 St.

cm bovenwijdte

cm totale lengte



Rugpand

36	40	44
47	47	47
131	131	131
144	168	178
87	93	99
38	38	38
144	168	178
87	93	99
43	45	45
72	76	77
102	102	102
7	7	7
14	14	14
184	184	184
136	136	136
7	7	7
95	103	108
0	0	0

mm 40 T
mm 40 St.

cm bovenwijdte

cm totale lengte

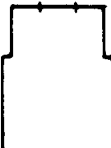

Mouwen

36	40	44
47	47	47
131	131	131
86	86	86
28	28	28
28	28	28
38	38	38
148	158	166
57	58	59
57	58	59
44	47	48
50	53	54
98	98	98
7	7	7
16	16	16
0	0	0

mm 40 T
mm 40 St.

cm mouwlengte



Kraag

36	40	44
50	50	50
132	132	132
104	104	104
35	35	35
35	35	35
227	227	227
7	7	7
127	127	127
146	154	159
69	69	69
184	184	184
135	135	136
191	191	191
158	159	158
78	86	91
0	0	0

mm 40 T
mm 40 St.

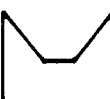

Materiaal:

1600–2000 g middeldikke wol
(looptengte per 100 g = 370 m).

Steekgrootte:

Biezenpatroon achter = 4½, voor = 4,
Patroon kraag = 5½.

Patroon:

Biezenpatroon met DECO ponskaart 76.

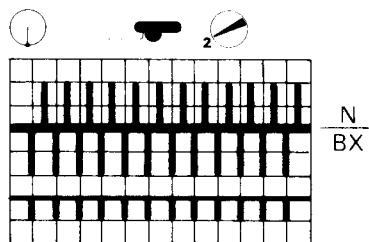

Patroon kraag.

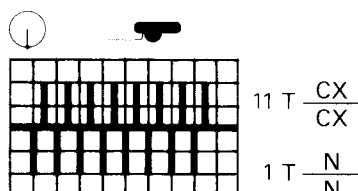

Knippergetallen:

- Rugpand, voorpanden en mouwen: rondopzet met alle naalden. Kraag: gesloten opzet voor rond.
- Kraag: werk splitsen, rechts verder breien.
- Einde van de eerste rever, voor het breien van de tweede rever op toets GO drukken.
- Alle overgebleven steken afkanten. Voor het breien van het 2e voorpand moet u, nadat u op toets GO heeft gedrukt, de toets 6 (spiegelbeeld) indrukken.

Afwerken:

Delen op maat opspelden en licht strijken. Schouderaden dichtnaaien. Mouwen inzetten. Zijaden en mouwaden dichtnaaien. Kraag aannaaien.

36	38	40	42
88	88	88	88
132	132	132	132
168	174	178	178
104	108	109	109
104	108	109	109
38	38	38	38
144	150	156	164
92	95	98	101
55	55	55	55
75	75	75	75
99	99	99	99
191	191	191	191
133	133	133	133
39	39	39	39
0	0	0	0

mm 40 T

mm 40 St.

max. heupwijdte

cm heupwijdte

cm roklengthe

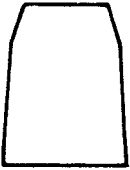
**Let op:**

Voor de maten 40 en 42 moet het proeflapje over 40 steken minstens 132 mm aangeven. Heupwijdte nooit vergroten boven de aangegeven maximale heupwijdte.

Materiaal:

360–420 g middeldikke wol (looplengte per 100 g = 370 m).

Steekgrootte:

5³/₄.

Patroon:

Rond tricot.

Knippergetallen:

- 1 Met contrasterende kleur gesloten opzet voor rond.
Let op: minderen met 20-naalds dekkam.
- 5 Alle overgebleven steken afkanten.

Afwerken:

Tailleband met 8 naalden voor en achter rond tricot breien, taillewijdte + minstens 10 cm extra. Beginnen én eindigen met een contrasterende kleur. Delen op maat opspelden en strijken. Elastiek door de tailleband trekken, tailleband met een maassteek dichtnaaien, onderwijl de contrasterende kleur uithalen. Tailleband aan rok naaien. Zoom naaien, onderwijl de contrasterende kleur uithalen.

Dames pull-over met recht ingezette mouw 21

Voorpand

34	38	40	44
139	139	139	139
165	165	165	165
116	124	128	134
84	90	93	99
84	90	93	99
195	195	195	195
7	7	7	7
2	2	2	2
38	38	38	38
116	124	128	134
84	90	93	99
34	34	34	34
62	63	64	66
229	229	229	229
6	6	6	6
184	184	184	184
131	131	131	131
7	7	7	7
19	20	21	25
70	70	70	70
176	176	176	176
186	186	186	186
129	129	129	129
179	179	179	179
164	164	164	164
5	5	5	5
0	0	0	0

mm 40 T
mm 40 St.

mm 40 T
boord

cm bovenwijdte

cm totale lengte

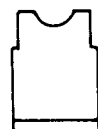

Rugpand

34	38	40	44
139	139	139	139
165	165	165	165
116	124	128	134
84	90	93	99
84	90	93	99
195	195	195	195
7	7	7	7
2	2	2	2
38	38	38	38
116	124	128	134
84	90	93	99
34	34	34	34
62	63	64	66
229	229	229	229
6	6	6	6
184	184	184	184
131	131	131	131
7	7	7	7
19	20	21	25
70	70	70	70
176	176	176	176
186	186	186	186
129	129	129	129
189	189	189	189
131	131	131	131
2	2	2	2
0	0	0	0

mm 40 T
mm 40 St.

mm 40 T
boord

cm bovenwijdte

cm totale lengte



Mouwen

34	38	40	44
139	139	139	139
165	165	165	165
58	58	58	58
24	24	24	24
24	24	24	24
195	195	195	195
7	7	7	7
2	2	2	2
38	38	38	38
90	94	100	110
37	39	41	45
37	39	41	45
42	42	42	42
56	57	58	59
98	98	98	98
7	7	7	7
2	2	2	2
0	0	0	0

mm 40 T
mm 40 St.

mm 40 T
boord

cm mouwlengte



Rolkraag

103	
158	
	mm 40 T
	mm 40 St.
162	
64	
	cm uitsnijding
98	
7	
28	
0	

Materiaal:

Middeldikke wol
(loopte per 100 g = 390 m)
360–400 g wit, 150–180 g beige,
190–220 g roestbruin.

Steekgrootte:

AX-Jacquard = $5\frac{1}{2}$, 2 : 2 = 5.

Patroon:

AX-Jacquard met DECO ponskaart 9.

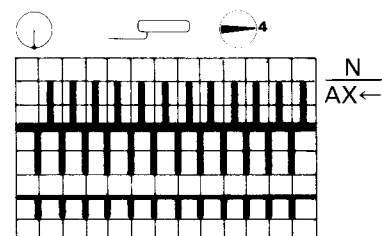

Kleurwisselen:

Toeren volgens het rechtse venstertje van de kaartlezer.

Basiskleur: wit

0–72 beige
72–64 roestbruin
64–40 beige
40–72 roestbruin

Kraag: AX-Jacquard volgens schema, echter zónder ponskaart.

Kleurwisselen 2 T wit, 2 T beige.

Mouwboord en tailleboord: 2 : 2.

Knippergetallen:

- Rugpand, voorpand en mouwen: rondopzet met alle naalden voor AX-Jacquard.
- Alle naalden in werkstand zetten. Eerste 2 toeren breien met slot voor en achter op CX, daarna slot instellen voor patroon.

- Werk splitsen, rechts verder breien.

- Einde van de eerste schouder, voor het breien van de tweede schouder op GO drukken.

- Rugpand, voorpand en mouwen: alle overgebleven steken afkanten. Kraag: 2 toeren breien in wit met slot N/N, daarna enkele toeren met een contrasterende kleur, afwerpen.

Afwerken:

Schouderleden dichtnaaien, halsuitsnijding opmeten en kraag breien. Kraag aan de buitenkant steek voor steek met onderhandse steek aan de halsuitsnijding naaien. Onderwijl de contrasterende kleur uithalen. Kraag dichtnaaien. Mouwen inzetten. Zijleden en mouwnaden dichtnaaien.

22 Heren pull-over met recht ingezette mouw

Voorpand

42	46	50	54
50	50	50	50
220	220	220	220
86	92	100	108
84	92	100	108
84	92	100	108
195	195	195	195
7	7	7	7
37	37	37	37
38	38	38	38
86	92	100	108
84	92	100	108
42	42	43	43
64	64	65	65
229	229	229	229
7	7	7	7
33	33	33	33
191	191	191	191
150	152	154	157
4	4	4	4
70	71	71	71
152	152	160	168
172	162	172	172
183	146	191	191
5	183	129	129
7	5	9	9
10	7	7	7
0	10	6	6
	0	0	0

mm 40 T
mm 40 St.

mm 40 T
boord

cm bovenwijdte

cm totale lengte

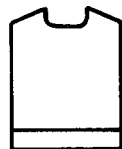

Rugpand

42	46	50	54
50	50	50	50
220	220	220	220
86	92	100	108
84	92	100	108
84	92	100	108
195	195	195	195
7	7	7	7
37	37	37	37
38	38	38	38
86	92	100	108
84	92	100	108
42	42	43	43
64	64	65	65
101	101	101	101
7	7	7	7
33	33	33	33
191	191	191	191
150	152	154	157
4	4	4	4
0	0	0	0

mm 40 T
mm 40 St.

mm 40 T
boord

cm bovenwijdte

cm totale lengte

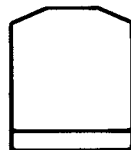

Mouwen

42	46	50	54
50	50	50	50
220	220	220	220
60	60	60	60
33	33	33	33
33	33	33	33
195	195	195	195
7	7	7	7
37	37	37	37
38	38	38	38
72	76	80	86
40	42	44	46
40	40	40	40
60	61	62	63
98	98	98	98
7	7	7	7
9	9	9	9
0	0	0	0

mm 40 T
mm 40 St.

mm 40 T
boord

cm mouwwijdte

cm mouwlengte



Rolkraag

103
158
162
64
98
7
32
0

mm 40 T
mm 40 St.

cm uitsnijding

Materiaal:

1050–1200 g middeldikke wol
(looplengte per 100 g = 390 m).

Steekgrootte:

AX-Patroon en R/R = 4¹/₂.

Patroon:

AX-Patroon met DECO ponskaart 40.

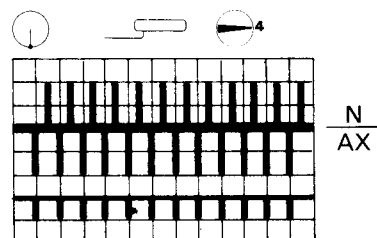

Boord en rolkraag: R/R.

Knippergetallen:

- 1 Rondopzet voor R/R.
- 2 Slot instellen voor patroon.
- 3 Werk splitsen, rechts verder breien.
- 4 Einde van de eerste schouder, voor het breien van de tweede schouder op GO drukken.
- 5 Rugpand, voorpand en mouwen: alle overgebleven steken afkanten. Kraag: enkele toeren met contrasterende kleur, afwerpen.

Afwerken:

Schouderleden dichtnaaien. Halsuitsnijding opmeten en rolkraag breien. Rolkraag aan buitenkant steek voor steek aan de halsuitsnijding naaien en onderwijl de contrasterende kleur uithalen. Rolkraag dichtnaaien. Mouwen inzetten. Zijleden en mouwnaden dichtnaaien.

Voorpand

36	40	44
78	78	78
146	146	146
178	178	178
118	118	118
118	118	118
38	38	38
136	146	154
92	98	104
58	58	58
70	72	72
99	99	99
191	191	191
137	137	137
32	37	37
38	38	38
124	132	140
87	93	99
19	19	18
41	41	41
234	234	234
6	6	6
169	169	169
153	178	178
162	162	179
137	146	146
7	7	7
32	32	33
191	191	191
150	150	150
1	1	1
72	72	72
184	184	184
130	130	130
161	161	161
153	153	153
145	145	145
146	155	164
7	7	7
8	8	8
0	0	0



Rugpand

36	40	44
78	78	78
146	146	146
178	178	178
118	118	118
118	118	118
38	38	38
136	146	154
92	98	104
58	58	58
70	72	72
99	99	99
191	191	191
137	137	137
32	37	37
38	38	38
124	132	140
87	93	99
19	19	18
41	41	41
106	106	106
6	6	6
161	161	161
153	178	178
145	145	162
146	155	155
7	7	7
32	32	33
191	191	191
148	148	148
1	1	1
0	0	0

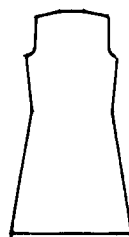

Mouwen

36	40	44
78	78	78
146	146	146
60	60	60
3	3	3
3	3	3
195	195	195
7	7	7
29	29	29
38	38	38
94	102	110
34	37	40
31	34	34
56	59	60
106	106	106
7	7	7
6	6	6
161	161	161
153	153	153
145	145	145
191	191	191
144	147	150
152	152	154
145	145	145
153	153	153
0	0	0



Rolkraag

103
158
162
128
98
7
63
0

mm 40 T
mm 40 St.
cm uitsnijding

Let op:

Het proeflapje moet voor 40 steken minstens 145 mm aangeven.

Materiaal:

450 g dunne mohair met acryl (looplengte per 100 g = 475 m).

Steekgrootte:

Tricot = $5\frac{1}{2}$, 1:1 = $3\frac{1}{4}$.

Patroon:

Rugpand, voorpand en mouwen: tricot.
Kraag: rond tricot.
Mouwboord: 1:1.

Knippergetallen:

- Rugpand, voorpand: opzet met contrasterende kleur voor tricot.
Kraag: opzet met contrasterende kleur voor rond tricot.
Mouwen: rondopzet voor 1:1.
- Alle steken naar voren hangen voor tricot.
- Werk splitsen, rechts verder breien.
- Einde van de eerste schouder, voor het breien van de tweede schouder op GO drukken.
- Rugpand, voorpand en mouwen: alle overgebleven steken afkanten.
Kraag: enkele toeren met contrasterende kleur, afwerpen.

Afwerken:

Delen op maat opspelden en strijken. Halsuitsnijding opmeten en kraag breien. Schouderaden, zijaden en mouwnaden dichtnaaien. Kraag eerst aan de buitenkant steek voor steek aannaaien, dan aan de binnenkant tegenzomen, onderwijl de contrasterende kleur uithalen. Mouwen inzetten. Zoom op maat naaien, onderwijl de contrasterende kleur uithalen.

Voorpand

36	40	44
87	87	87
476	476	476
40	43	44
22	23	24
22	23	24
194	194	194
4	4	4
166	166	166
40	43	44
87	93	99
34	35	35
65	66	67
68	68	68
191	191	191
133	134	134
62	63	64
6	6	6
101	101	101
7	7	7
2	2	2
24	24	32
7	7	7
51	52	53
0	0	0

mm 40 T
mm 40 St.

mm 40 T
boord

cm bovenwijdte

cm totale lengte



Rugpand

36	40	44
87	87	87
220	220	220
80	86	90
38	42	44
38	42	44
194	194	194
4	4	4
38	38	38
80	86	90
87	93	99
34	35	35
65	66	67
101	101	101
7	7	7
2	2	2
24	24	32
7	7	7
51	52	53
0	0	0

mm 40 T
mm 40 St.

cm bovenwijdte

cm totale lengte

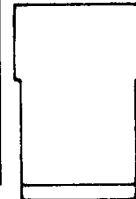
**Materiaal:**

Dunne mohair met acryl
(loopte per 100 g = 475 m)
140–160 g zwart, 90–110 g van zowel
rood, bruin als roestbruin.

Steekgrootte:

Biezenpatroon: achter = $5\frac{1}{4}$, voor = 4.
Biezen: achter = $4\frac{3}{4}$, voor = 5.

Patroon:

Biezenpatroon met DECO ponskaart 95
en COLOR.

Kleurwisselen:

2 T zwart
2 T rood
2 T bruin
2 T roestbruin

Biezen.

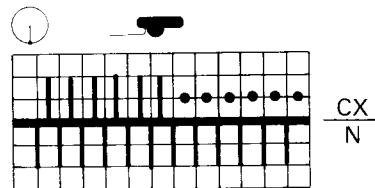
**Knippergetallen:**

- 1 Rondopzet met alle naalden.
Biezen: eenvoudige opzet met contrasterende kleur.
- 2 Slot instellen op patroon.
- 5 Alle overgebleven steken afkanten.
Biezen: enkele toeren met contrasterende kleur, afwerpen. Voor het breien van het 2e voorpand moet u, nadat u de toets voor GO heeft ingedrukt, de toets 6 (spiegelbeeld) indrukken.

Afwerken:

Schouderaden dichtnaaien. Hals, middenvoor, totale onderzijde en armsgaten opmeten. Biezen volgens schema in de gewenste lengte breien. Dubbelbedskant van de biezen met een onderhandse steek aan randen en armsgaten vastnaaien, aan de binnenkant tegenzomen. Contrasterende kleur uithalen en losse steken vastnaaien. Zijnaden dichtnaaien.

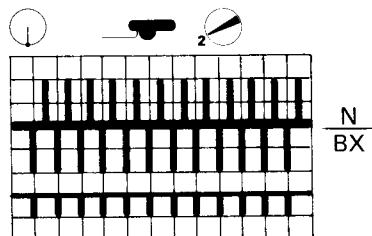

Voorpand

34	38	44	48
80	80	80	80
364	364	364	364
100	110	116	126
27	30	31	34
27	30	31	34
38	38	38	38
88	96	102	110
84	90	99	108
83	84	83	83
113	116	117	117
237	238	238	238
7	7	7	7
3	3	3	3
178	186	186	186
170	129	131	131
154	178	178	178
191	162	162	162
133	191	191	191
133	133	133	137
7	133	133	137
31	7	7	7
191	36	38	36
159	191	191	191
1	163	165	167
70	3	3	3
191	71	71	72
139	190	190	191
2	133	133	135
182	191	191	128
7	133	135	191
1	5	135	135
0	7	7	135
	3	2	7
	0	0	2
			0

mm 40 T
mm 40 St.

cm
boven-
wijdte

cm
totale
lengte

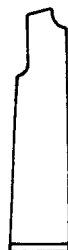

1/2 Rugpand

34	38	44	48
80	80	80	80
364	364	364	364
102	111	117	125
27	30	31	34
27	30	31	34
38	38	38	38
88	97	103	109
84	90	99	108
83	84	83	83
113	116	117	117
108	108	109	110
7	7	7	7
3	3	3	3
178	178	178	186
162	162	162	123
191	191	153	178
131	137	191	162
131	137	137	191
7	7	137	135
35	34	7	135
191	191	34	7
167	169	191	37
0	3	170	191
	0	3	172
		0	3
			0

mm 40 T
mm 40 St.

cm
boven-
wijdte

cm
totale
lengte

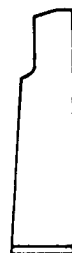

Mouwen

34	38	44	48
80	80	80	80
108	108	108	108
130	140	144	148
35	38	39	40
35	38	39	40
38	38	38	38
150	164	168	172
40	44	45	46
40	40	40	40
58	59	60	60
109	111	111	111
7	7	7	7
3	3	3	3
185	185	185	185
129	131	131	131
177	185	185	185
186	129	129	129
129	177	177	177
191	161	161	161
134	145	162	145
19	191	191	191
188	135	135	136
129	21	21	23
178	188	188	188
0	129	129	129
	178	178	178
	0	0	0

mm 40 T
mm 40 St.

cm
mouw-
wijdte

cm
mouwlengte



Bies

80
160
178
140
98
7
1
0

mm 40 T
mm 40 St.

cm
bies

Kraag

34	38	44	48
80	80	80	80
108	108	108	108
166	178	182	184
45	48	49	50
45	48	49	50
38	38	38	38
142	154	158	160
39	42	43	44
14	15	15	15
15	16	16	16
15	16	16	16
99	99	99	99
71	71	71	71
1	1	1	1
3	3	3	3
0	0	0	0

mm 40 T
mm 40 St.

cm
halsuitsnijing

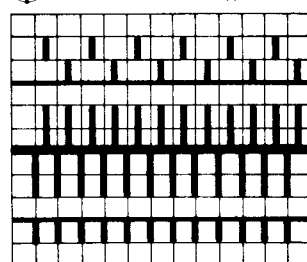

Biezen: half-rond, rechts open.

Materiaal:

Dunne mohair met acryl
(looplengte per 100 g = 475 m)
550–700 g roestbruin, 600–750 g zwart.

Steekgrootte:

Jacquard: achter = 4½, voor = 5½,
half-rond tricot = 5½.

patroon:

Tweezijdig jacquard (z.g. «double face»)
met DECO ponskaart 63.

Knippergetallen:

- Rondopzet met roestbruin met 5 toeren rond.
Bies: gesloten opzet voor half-rond.
- Alle overgebleven steken afkanten.
Kraag en bies: enkele toeren met contrasterende kleur, afwerpen. Voor het breien van het 2e voorpand en het 2e rugpand moet u, nadat u de toets GO heeft ingedrukt, op toets 6 (spiegelbeeld) drukken.
- Kraag: rond breien tot het einde.

Afwerken:

Delen op maat opspelden en strijken. Rugnaad en schouderleden dichtnaaien. Halsuitsnijing opmeten en kraag breien. Kraag aan de buitenkant steek voor steek met onderhandse steek aannaaien, aan binnenkant tegenzomen, onderwijl de contrasterende kleur uithalen. Voorkant en kraagje opmeten. Bies in 2 of 3 delen breien, al naar gelang het resultaat van het proeflapje. Aan elkaar naaien en eerst aan de buitenkant steek voor steek met onderhandse steek aan voorkant en kraag naaien, dan aan de binnenkant tegenzomen, onderwijl de contrasterende kleur uithalen. Mouwnaden dichtnaaien, mouwen inzetten.

Voorpand

36	40	44	50
124	124	124	124
164	164	164	164
120	126	134	154
87	93	99	114
98	98	98	98
7	7	7	7
77	83	81	79
38	38	38	38
120	126	134	154
3	3	3	3
3	3	3	3
36	38	37	37
114	119	119	119
231	231	231	231
6	6	6	6
184	184	184	184
136	135	138	141
7	7	7	7
24	24	27	29
189	189	189	189
146	146	146	153
70	71	71	71
168	176	176	176
161	186	186	186
178	129	129	129
162	178	178	153
137	145	145	162
5	137	146	155
0	5	5	5
	0	0	0

mm 40 T
mm 40 St.

cm heupwijdte

cm totale lengte



Rugpand

36	40	44	50
124	124	124	124
164	164	164	164
120	126	134	154
87	93	99	114
98	98	98	98
7	7	7	7
77	83	81	79
38	38	38	38
120	126	134	154
3	3	3	3
3	3	3	3
36	38	37	37
114	119	119	119
103	103	103	103
6	6	6	6
184	184	184	184
133	133	136	138
7	7	7	7
24	24	27	29
189	189	189	189
149	151	151	158
0	0	0	0

mm 40 T
mm 40 St.

cm heupwijdte

cm totale lengte



Mouwen

36	40	44	50
124	124	124	124
164	164	164	164
96	100	102	108
39	41	42	44
39	41	42	44
38	38	38	38
96	100	102	108
39	41	42	44
39	41	42	44
45	47	47	47
56	58	59	59
99	99	99	99
71	71	71	71
1	1	1	1
6	6	6	6
0	0	0	0

mm 40 T
mm 40 St.

cm mouwlengte

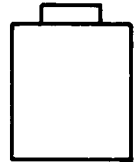

Kraag

103	
158	
	mm 40 T
	mm 40 St.
162	
128	
	cm uitsnijding
98	
7	
63	
0	

Materiaal:

Dunne mohair met acryl
(loopte per 100 g = 475 m)
410-450 g lichtroestbruin,
210-250 g donkerroestbruin.

Steekgrootte:

5 1/2.

Patroon:

Jacquard met DECO ponskaart 29.

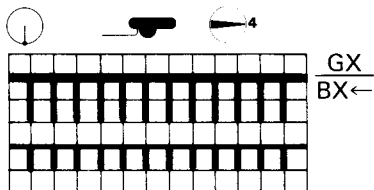

Mouwen: tricot.
Kraag: rond tricot.

Knippergetallen:

- 1 Enkelbeds opzet met contrasterende kleur.
Kraag: gesloten opzet voor rond met contrasterende kleur.
- 3 Werk splitsen, rechts verder breien.
- 4 Einde van de eerste schouder, voor het breien van de tweede schouder op GO drukken.
- 5 Rugpand, voorpand: overgebleven steken afkanten.
Mouwen en kraag: enkele toeren met contrasterende kleur, afwerpen.
- 7 Mouwen: enkele toeren met contrasterende kleur breien, afwerpen en weer aan de machine hangen, echter precies op de helft van het aantal naalden d.w.z., u moet op iedere naald 2 steken hangen. Verder breien in tricot.

Afwerken:

Delen op maat opspelden en strijken. Schouderleden dichtnaaien. Halsuitsnijding opmeten en kraag breien. Kraag aan buitenzijde steek voor steek met onderhandse steek aannaaien, aan binnenkant tegenzomen, onderwijl de contrasterende kleur uithalen. Mouwen inzetten, steek voor steek met onderhandse steek, onderwijl contrasterende kleur uithalen. Manchetten voor de helft naar binnen slaan en zomen. Mouwnaden en zijnaden dichtnaaien. Zoom naaien.

Voorpand

48	52	56
77	77	77
129	129	129
156	168	182
96	104	112
96	104	112
195	195	195
7	7	7
20	20	20
38	38	38
156	168	182
96	104	112
31	32	33
71	73	75
229	229	229
7	7	7
3	3	3
191	191	191
172	175	182
59	65	68
70	71	71
177	185	185
153	134	134
179	153	153
182	179	179
7	155	155
3	7	7
0	6	6
	0	0

mm 40 T
mm 40 St.

mm 40 T
boord

cm bovenwijdte

cm totale lengte

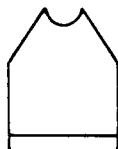

Rugpand

48	52	56
77	77	77
129	129	129
156	168	182
96	104	112
96	104	112
195	195	195
7	7	7
20	20	20
38	38	38
156	168	182
96	104	112
31	32	33
71	73	75
101	101	101
7	7	7
3	3	3
191	191	191
172	180	187
62	70	73
0	0	0

mm 40 T
mm 40 St.

mm 40 T
boord

cm bovenwijdte

cm totale lengte

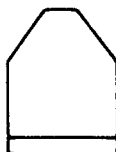

Kraag

103
158
162
64
98
7
24
0

mm 40 T
mm 40 St.

cm uitsnijding

Mouw

48	52	56
77	77	77
129	129	129
82	88	94
26	28	30
26	28	30
195	195	195
7	7	7
20	20	20
38	38	38
126	126	132
40	40	42
32	32	34
62	64	66
71	71	71
7	7	7
3	3	3
191	191	191
175	177	180
60	59	62
187	190	190
136	135	135
69	69	69
7	7	7
3	3	3
191	191	191
177	177	180
63	65	68
0	0	0

mm 40 T
mm 40 St.

mm 40 T
boord

cm bovenwijdte

cm mouwlengte



Materiaal:

Dunne mohair met acryl
(loopte per 100 g = 475 m)
230–270 g zwart, 60–80 g van zowel
lichtroestbruin als donker roestbruin.

Steekgrootte:

Patroon = 5¹/₂, 1 : 1 = 3¹/₂.

Patroon:

Enkelbeds luspatroon.

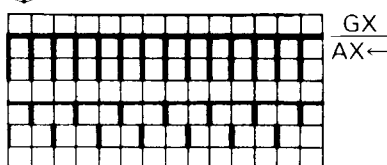

Kleurwisselen:

2 T zwart
2 T lichtroestbruin
2 T zwart
2 T donkerroestbruin

Tailleboord en mouwboord, rolkraag:
1 : 1.

Knippergetallen:

- 1 Rondopzet voor 1 : 1.
- 2 Alle steken naar voren overhangen voor patroon.
- 3 Werk splitsen, rechts verder breien.
- 4 Einde van de eerste schouder, voor het breien van de tweede schouder op GO drukken.
- 5 Alle overgebleven steken afkanten. Kraag: enkele toeren met contrasterende kleur, afwerpen. Voor het breien van de 2e mouw moet u, nadat u op toets GO heeft gedrukt, op toets 6 (spiegelbeeld) drukken.

Afwerken:

Delen op maat opspelden en strijken. Mouwen tussen rugpand en voorpand naaien, korte raglankant aan voorpand. Halsuitsnijding opmeten en kraag breien. Kraag aan buitenkant steek voor steek met onderhandse steek aan de halsuitsnijding naaien, onderwijl de contrasterende kleur uithalen. Aan de binnenkant tegenzomen. Mouwnaden en zijnaden dichtnaaien.

28 Dames pull-over met ronde hals

Voorpand

38	42	46
50	50	50
160	160	160
126	136	146
50	54	58
50	54	58
195	195	195
7	7	7
17	17	17
38	38	38
126	136	146
90	96	102
28	28	28
61	62	63
237	236	236
7	7	7
9	9	9
162	186	186
154	129	129
164	178	178
191	162	162
128	158	158
7	7	7
7	61	67
53	191	191
191	149	151
146	9	9
9	71	72
71	184	184
184	130	130
128	178	178
153	167	154
162	2	175
182	7	3
7	26	7
28	0	23
0	0	0

mm 40 T
mm 40 St.

mm 40 T
boord

cm bovenwijdte

cm totale lengte

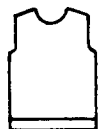

Rugpand

38	42	46
50	50	50
160	160	160
110	120	130
44	48	52
44	48	52
195	195	195
7	7	7
17	17	17
38	38	38
110	120	130
90	96	102
28	28	28
61	62	63
234	235	235
7	7	7
9	9	9
154	162	170
164	154	154
158	146	146
7	158	158
59	7	7
191	61	67
146	191	191
9	150	153
69	9	9
184	68	68
131	184	184
161	136	139
179	164	164
4	4	4
0	0	0

mm 40 T
mm 40 St.

mm 40 T
boord

cm bovenwijdte

cm totale lengte



Mouwen

38	42	46
50	50	50
160	160	160
60	62	66
24	25	26
24	25	26
195	195	195
7	7	7
17	17	17
38	38	38
90	100	100
36	40	44
34	34	34
56	57	59
107	108	108
7	7	7
9	9	9
191	170	170
131	154	154
131	146	146
191	191	191
136	139	142
23	29	35
179	146	146
189	180	180
136	162	162
0	170	170
	0	0

mm 40 T
mm 40 St.

mm 40 T
boord

cm mouwwijdte

cm mouwlengte



Kraag

103
158
162
64
98
7
17
0

mm 40 T
mm 40 St.

cm uitsnijding

Lange steken, wordt gebreed wanneer het patroon klaar is.

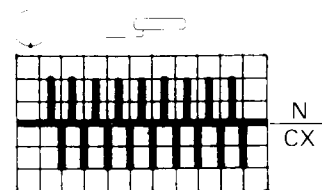

Boord en kraag: 2 : 2.

Materiaal:

Middeldikke mohair met acryl (looplengte per 100 g = 475 m) 30-40 g kleur 6, 60-90 g van elk der kleuren 5, 4, 3, 1, 290-340 g kleur 2 (kleur 1 = lichtste kleur, kleur 6 = donkerste kleur).

Steekgrootte:

Jacquard: achter = 5, voor = 5½, 2 : 2 = 3¾.

Patroon:

Jacquard lange steken met DECO ponskaart 75.

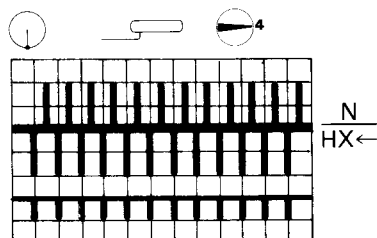

Kleurwisseltabel:

16 ×	{ 2 T kleur 2 2 T kleur 1	TT 64
8 ×	{ 2 T kleur 2 2 T kleur 3	TT 96
8 ×	{ 2 T kleur 4 2 T kleur 3	TT 128
8 ×	{ 2 T kleur 4 2 T kleur 5	TT 160
16 ×	{ 2 T kleur 6 2 T kleur 5	TT 224
8 ×	{ 2 T kleur 4 2 T kleur 5	TT 256
8 ×	{ 2 T kleur 4 2 T kleur 3	TT 288
8 ×	{ 2 T kleur 2 2 T kleur 3	TT 320
16 ×	{ 2 T kleur 2 2 T kleur 1	TT 384 totaal

Knippergetallen:

- 1 Rondopzet voor 2 : 2.
- 2 Lege naalden in werkstand brengen, de eerste 2 toeren breien met slot voor en achter op CX, daarna het slot instellen op patroon.
- 3 Werk splitsen, rechts verder breien.
- 4 Einde van de eerste schouder, voor het breien van de tweede schouder op GO drukken.
- 5 Alle overgebleven steken afkanten. Kraag enkele toeren met contrasterende kleur, afwerpen.

Afwerken:

Delen op maat opspelden en strijken. Zijnaden, schouderaden en mouwnaden dichtnaaien. Halsuitsnijding opmeten en kraag breien. Kraag samen naaien en aan de buitenkant steek voor steek met onderhandse steek aan de halsuitsnijding naaien, onderwijl de contrasterende kleur uithalen. Mouwen inzetten.

Voorpand

110	122	134	146	158
48	48	48	48	48
198	198	198	198	198
68	72	76	80	84
68	72	76	80	84
68	72	76	80	84
195	195	195	195	195
7	7	7	7	7
19	19	19	19	19
38	38	38	38	38
68	72	76	80	84
62	66	70	74	80
18	20	22	24	26
41	44	47	50	53
234	234	234	234	234
7	7	7	7	7
1	1	1	1	1
153	161	153	153	153
162	162	162	162	162
137	137	137	137	137
7	7	7	7	7
43	48	52	56	59
191	191	191	191	191
134	135	137	138	140
1	1	1	1	1
68	68	68	68	68
184	184	184	184	184
134	135	135	136	136
7	7	7	7	7
43	48	52	56	59
0	0	0	0	0

mm 40 T
mm 40 St.

mm 40 T
boord

cm
boven-
wijdte

cm
totale
lengte



Rugpand

110	122	134	146	158
48	48	48	48	48
198	198	198	198	198
68	72	76	80	84
68	72	76	80	84
68	72	76	80	84
195	195	195	195	195
7	7	7	7	7
19	19	19	19	19
38	38	38	38	38
68	72	76	80	84
62	66	70	74	80
18	20	22	24	26
41	44	47	50	53
106	106	106	106	106
7	7	7	7	7
1	1	1	1	1
153	153	153	153	153
162	162	162	162	162
137	137	137	137	137
7	7	7	7	7
43	48	52	56	59
191	191	191	191	191
134	135	137	138	140
1	1	1	1	1
0	0	0	0	0

mm 40 T
mm 40 St.

mm 40 T
boord

cm
boven-
wijdte

cm
totale
lengte



Mouw

110	122	134	146	158
48	48	48	48	48
198	198	198	198	198
36	38	40	42	44
36	38	40	42	44
36	38	40	42	44
195	195	195	195	195
7	7	7	7	7
15	15	15	15	15
38	38	38	38	38
52	54	56	58	60
26	27	28	29	30
24	26	28	30	32
41	44	47	50	53
103	103	103	103	103
7	7	7	7	7
1	1	1	1	1
145	145	145	145	145
191	191	191	191	191
137	137	138	138	139
33	37	41	46	49
145	145	145	145	145
0	0	0	0	0

mm 40 T
mm 40 St.

mm 40 T
boord

cm
mouw-
wijdte

cm
mouw-
lengte



Kraag

103
158
162
64
98
7
11
0

mm 40 T
mm 40 St.

cm uitsnijding

Materiaal:

Middeldikke wol (looplengte per 100 g = 530 m), 240–320 g wit, 120–160 g blauw, 30–50 g rood.

Steegrootte:

2 : 2 = 3, Jacquard = 3¾.

Patroon:

Jacquard met DECO ponskaart 44.

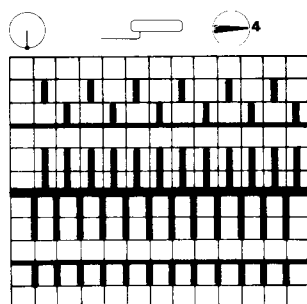

BX↔
BX←

Kleurwisselen:

Toeren volgens rechtse venstertje van de kaartlezer.

Basiskleur wit

0–16 rood
16–08 blauw
08–28 rood
28–20 blauw

Boord, kraag: 2 : 2.

Knippergetallen:

- 1 Rondopzet voor 2 : 2.
- 2 Lege naalden in werkstand zetten, eerste 2 toeren breien met slot voor en achter op CX, daarna slot instellen op patroon.
- 3 Werk splitsen, rechts verder breien.
- 4 Einde van de eerste schouder, voor het breien van de tweede schouder op GO drukken.
- 5 Alle overgebleven steken afkanten. Kraag: enkele toeren met contrasterende kleur, afwerpen.

Afwerken:

Delen op maat opspelden en strijken. Schouderleden dichtnaaien. Halsuitsnijding opmeten (met uitzondering van de rechte stukken aan de voorkant) en de kraag breien. Kraag steek voor steek met onderhandse steek aan de halsuitsnijding naaien, onderwijl de contrasterende kleur uithalen. Kanten van de kraag over elkaar geslagen aan de rechte stukken van de halsuitsnijding naaien. Zijnaden en mouwnaden dichtnaaien. Mouwen inzetten.

Voorpand

98	104	110	122	134	146	158	164
75	75	75	75	75	75	75	75
230	230	230	230	230	230	230	230
54	56	58	62	66	70	74	76
3	3	3	3	3	3	3	3
3	3	3	3	3	3	3	3
195	195	195	195	195	195	195	195
7	7	7	7	7	7	7	7
8	8	8	8	8	8	8	8
38	38	38	38	38	38	38	38
54	56	58	62	66	70	74	76
58	60	62	66	70	74	80	84
14	16	18	20	22	24	28	32
34	37	40	43	46	50	55	60
232	232	232	232	232	233	233	233
5	5	5	5	5	5	5	5
153	153	153	153	153	153	153	161
145	145	145	145	145	145	145	145
146	146	146	146	146	146	146	146
7	7	7	7	7	7	7	7
18	21	24	26	29	32	34	34
189	189	189	189	189	191	191	191
131	131	132	133	135	136	138	138
70	70	70	70	70	1	1	3
161	161	161	161	161	70	70	70
153	153	153	153	153	161	161	161
145	145	162	162	162	153	153	153
137	146	137	137	137	162	162	162
7	7	7	7	7	146	146	155
5	4	4	4	4	7	7	7
0	0	0	0	0	4	4	4
					0	0	0

mm 40 T
mm 40 St.

mm 40 T
boord

cm
boven-
wijdte

cm
totale
lengte



Rugpand

98	104	110	122	134	146	158	164
75	75	75	75	75	75	75	75
230	230	230	230	230	230	230	230
54	56	58	62	66	70	74	76
3	3	3	3	3	3	3	3
3	3	3	3	3	3	3	3
195	195	195	195	195	195	195	195
7	7	7	7	7	7	7	7
8	8	8	8	8	8	8	8
38	38	38	38	38	38	38	38
54	56	58	62	66	70	74	76
58	60	62	66	70	74	80	84
14	16	18	20	22	24	28	32
34	37	40	43	46	50	55	60
104	104	104	104	104	105	105	105
5	5	5	5	5	5	5	5
153	153	153	153	153	153	153	161
145	145	145	145	145	145	145	145
146	146	146	146	146	146	146	146
7	7	7	7	7	7	7	7
17	18	21	24	26	29	31	31
189	189	189	189	189	191	191	191
131	131	132	133	135	136	138	138
0	0	0	0	0	1	1	3
					0	0	0

mm 40 T
mm 40 St.

mm 40 T
boord

cm
boven-
wijdte

cm
totale
lengte



Rolkraag

98	122	158
104	134	164
110	146	
103	103	103
158	158	158
162	162	162
64	64	64
98	98	98
7	7	7
22	28	34
0	0	0

mm 40 T
mm 40 St.

cm
uit-
snijdning

Mouwen

98	104	110	122	134	146	158	164
75	75	75	75	75	75	75	75
230	230	230	230	230	230	230	230
28	30	32	32	34	36	38	40
16	17	18	19	20	21	22	23
16	17	18	19	20	21	22	23
195	195	195	195	195	195	195	195
7	7	7	7	7	7	7	7
8	8	8	8	8	8	8	8
38	38	38	38	38	38	38	38
40	42	44	46	48	48	50	52
23	24	25	26	27	28	29	30
20	22	24	26	28	30	34	38
34	37	40	43	46	49	54	59
101	101	101	101	101	101	101	101
5	5	5	5	5	5	5	5
145	145	145	145	145	145	145	153
191	191	191	191	191	191	191	191
134	135	138	136	137	136	137	137
11	14	16	19	21	24	26	29
0	0	0	0	0	0	0	0

mm 40 T
mm 40 St.

mm 40 T
boord

cm
mouw-
wijdte

cm
mouw-
lengte



Materiaal:

390–480 g middeldikke wol (looptlengte per 100 g = 460 m).

Steekgrootte:

Patroon: achter = 4, voor = 5½, 2 : 2 = 4.

Patroon:

Verzetpatroon.

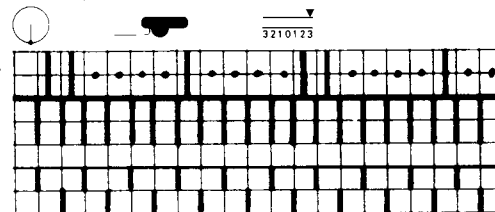

Boord, rolkraag: 2 : 2.

Knippergetallen:

- 1 Rondopzet voor 2 : 2.
- 2 Steken volgens schema omhangen voor patroon.
- 3 Werk splitsen, rechts verder breien.
- 4 Einde van de eerste schouder, voor het breien van de tweede schouder op GO drukken.
- 5 Alle overgebleven steken afkanten.

Rolkraag: enkele toeren met contrasterende kleur, afwerpen.

Afwerken:

Delen op maat opspelden en strijken. Zijnaden, mouwnaden en schouderaden dichtnaaien. Halsuitsnijding opmeten en rolkraag breien. Kraag dichtnaaien en steek voor steek met onderhandse steek aan de halsuitsnijding naaien, onderwijl de contrasterende kleur uithalen. Mouwen inzetten.

12 T EX
AX←

2 T EX
AX←

1×

12 T EX
AX←

2 T EX
AX←

1×

Voorpand

110	122	134	146	152
52	52	52	52	52
416	416	416	416	416
38	42	44	46	48
68	72	76	80	84
68	72	76	80	84
195	195	195	195	195
7	7	7	7	7
18	18	18	18	18
38	38	38	38	38
38	42	44	46	48
60	64	68	73	76
20	22	24	25	27
45	48	51	55	58
232	232	232	233	233
7	7	7	7	7
1	1	1	1	1
184	184	184	184	184
131	131	131	131	131
7	7	7	7	7
54	58	63	70	74
189	189	189	191	191
139	141	144	145	146
69	69	69	1	1
153	153	153	69	70
162	179	179	153	153
155	155	146	179	188
7	7	7	155	129
6	7	10	7	146
0	0	0	13	7
			0	15
			0	0

mm 40 T
mm 40 St.

mm 40 T
boord

cm boven-
wijdte

cm totale
lengte



Rugpand

110	122	134	146	152
52	52	52	52	52
160	160	160	160	160
86	90	96	100	106
68	72	76	80	84
68	72	76	80	84
195	195	195	195	195
7	7	7	7	7
18	18	18	18	18
38	38	38	38	38
86	90	96	100	106
60	64	68	73	76
20	22	24	25	27
45	48	51	55	58
104	104	104	105	105
7	7	7	7	7
1	1	1	1	1
184	184	184	184	184
131	131	131	131	131
7	7	7	7	7
54	58	63	70	74
189	189	189	191	191
139	141	144	145	146
0	0	0	1	1
			0	0

mm 40 T
mm 40 St.

mm 40 T
boord

cm boven-
wijdte

cm totale
lengte



Mouwen

110	122	134	146	152
52	52	52	52	52
160	160	160	160	160
46	48	50	52	54
18	19	20	21	22
18	19	20	21	22
195	195	195	195	195
7	7	7	7	7
14	14	14	14	14
38	38	38	38	38
80	86	90	100	106
32	34	36	40	42
32	34	36	40	42
30	32	34	36	38
39	41	43	45	47
98	98	98	98	98
7	7	7	7	7
8	8	8	8	8
0	0	0	0	0

mm 40 T
mm 40 St.

mm 40 T
boord

cm mouw-
lengte



Halsbies

103
158
162
64
98
7
9
0

mm 40 T
mm 40 St.

cm uit-
snijding

Sluitbies

100
259
3
16
3
3
3
98
6
8
38
25
3
3
42
47
97
3
0

mm 40 T

cm totale
lengte

Materiaal:

Dunne mohair
(looplengte per 100 g = 530 m)
420-510 g wit, 40 g van zowel rood als
blauw.

Steekgrootte:

Jacquard achter = 3 1/2, voor = 3 3/4,
2 : 2 = 3, R/R = 3.

Patroon:

Jacquard met DECO ponskaart 46.

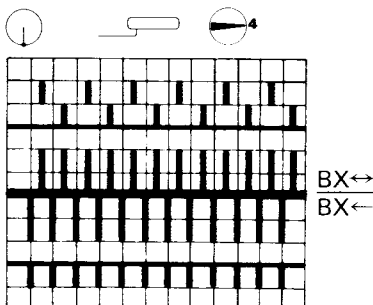

Ingebreide randen:

Na mindering van het armsgat, breien
met ponskaart 46b vanaf toer 72-08 met
inbreikleur rood en toer 08-40 met in-
breikleur blauw. Bij de mouwen 36
toeren voor het einde alleen met de
rode inbreikleur breien.

Boord, kraag: 2 : 2.
Sluitbiesen: R/R.

Knippergetallen:

- Rondopzet voor 2 : 2.
Sluitbiesen: rondopzet met alle
naalden.
- Alle naalden in werkstand zetten, de
eerste 2 toeren breien met slot voor
en achter op CX, daarna slot instellen
voor patroon.
- Alle overgebleven steken afkanten.
Kraag: enkele toeren met contras-
terende kleur, afwerpen.
Voor het breien van het 2e voorpand
moet u, nadat u op toets GO heeft
gedrukt, toets 6 (spiegelbeeld)
indrukken.

Let op bij de sluitbiesen:

De aanwijzing «+1» betekent: op deze
plaats een knoopsgat over 6 steken
maken.

Afwerken:

Delen op maat opspelden en strijken.
Schouderleden dichtnaaien. Uitsnij-
ding opmeten en bies breien. Bies aan
de buitenkant steek voor steek met
onderhandse steek aannaaien, onder-
wijl de contrasterende kleur uithalen.
Voor de helft omslaan en omzomen.
Voorkant opmeten en twee sluitbiesen
breien, waarvan één zonder knoops-
gaten. Sluitbiesen aannaaien. Mouwen
inzetten. Zijleden en mouwleden
dichtnaaien.

Voorpand

92	98	110	122	134	146	158	164
60	60	60	60	60	60	60	60
155	155	155	155	155	155	155	155
86	88	94	100	104	110	114	120
66	68	72	76	80	84	88	92
66	68	72	76	80	84	88	92
195	195	195	195	195	195	195	195
7	7	7	7	7	7	7	7
11	11	11	11	11	11	11	11
38	38	38	38	38	38	38	38
86	88	94	100	104	110	114	120
66	68	72	76	80	84	88	92
17	18	20	22	24	26	28	30
38	40	43	46	49	52	55	58
228	228	228	228	228	228	228	228
6	6	6	6	6	6	6	6
191	191	191	191	191	191	191	191
149	150	152	155	157	158	160	163
43	46	50	53	56	60	63	66
67	67	67	67	67	67	67	67
191	191	191	191	191	191	191	191
134	134	135	135	135	137	137	137
40	43	47	50	53	57	60	63
0	0	0	0	0	0	0	0

mm 40 T
mm 40 St.

mm 40 T
boord

cm
boven-
wijdte

cm
totale
lengte



Rugpand

92	98	110	122	134	146	158	164
60	60	60	60	60	60	60	60
155	155	155	155	155	155	155	155
86	88	94	100	104	110	114	120
66	68	72	76	80	84	88	92
66	68	72	76	80	84	88	92
195	195	195	195	195	195	195	195
7	7	7	7	7	7	7	7
11	11	11	11	11	11	11	11
38	38	38	38	38	38	38	38
86	88	94	100	104	110	114	120
66	68	72	76	80	84	88	92
17	18	20	22	24	26	28	30
38	40	43	46	49	52	55	58
100	100	100	100	100	100	100	100
6	6	6	6	6	6	6	6
191	191	191	191	191	191	191	191
152	153	155	158	160	162	164	167
46	50	53	56	60	63	66	70
0	0	0	0	0	0	0	0

mm 40 T
mm 40 St.

mm 40 T
boord

cm
bovenwijdte

cm
totale
lengte



Halsbies

103
158
162
64
97
6
0

mm 40 T
mm 40 St.

cm
uitsnijding

Mat.: 170–340 g dunne wol (looplengte per 100 g = 530 m), een restje rood.
Steekgrootte: Noppenpatroon voor = 5¼, achter = 3¾, 2 : 2 = 3.
Patroon: Noppenpatroon met U-70 of U-80 slot.

Mouwen

92	98	110	122	134	146	158	164
60	60	60	60	60	60	60	60
155	155	155	155	155	155	155	155
46	50	52	54	58	60	62	64
18	19	20	21	22	23	24	25
18	19	20	21	22	23	24	25
195	195	195	195	195	195	195	195
7	7	7	7	7	7	7	7
11	11	11	11	11	11	11	11
38	38	38	38	38	38	38	38
64	68	72	78	84	88	94	100
25	26	28	30	32	34	36	38
18	19	21	23	25	27	31	35
32	34	37	40	43	46	51	56
68	68	68	68	68	68	68	68
6	6	6	6	6	6	6	6
191	191	191	191	191	191	191	191
147	149	149	152	155	156	159	162
46	50	53	56	60	63	66	70
70	70	70	70	70	70	70	70
6	6	6	6	6	6	6	6
191	191	191	191	191	191	191	191
147	149	149	152	155	156	159	162
43	46	50	53	56	60	63	66
187	188	187	187	188	187	187	188
133	133	135	135	135	137	137	137
0	0	0	0	0	0	0	0

mm 40 T
mm 40 St.

mm 40 T
boord

cm
mouw-
wijdte

cm
mouw-
lengte

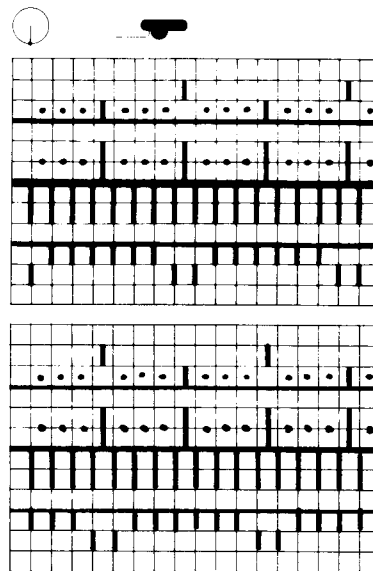
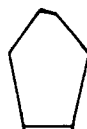

1 T $\frac{BX \leftarrow}{AX}$
 6 T $\frac{BX}{AX}$
 1 T $\frac{BX}{N}$

1 T $\frac{BX \leftarrow}{AX}$
 6 T $\frac{BX}{AX}$
 1 T $\frac{BX}{N}$

Boord, halsboord: 2 : 2. 6e tot 2e toer voor het einde met rood breien.

Knippergetallen:

- 1 Rondopzet voor 2 : 2.
- 2 Steken volgens schema omhangen voor patroon.
- 3 Werk splitsen, rechts verder breien.
- 4 Einde van de 1e schouder, voor het breien van de 2e schouder op GO drukken.
- 5 Rugpand, voorpand, mouwen: alle overgebleven steken afkanten.
 Halsboord: enkele toeren met contrasterende kleur, afwerpen.
 Voor het breien van de tweede mouw moet u, nadat u op toets GO heeft gedrukt, toets 6 (spiegelbeeld) indrukken.

Afwerken:

Delen op maat opspelden en onder een vochtige doek laten drogen. Mouwen tussen voorpand en rugpand naaien, korte kant van de mouw aan het voorpand. Uitsnijding opmeten en bies breien. Bies aan buitenkant steek voor steek met onderhandse steek aan de uitsnijding naaien, onderwijl de contrasterende kleur uithalen. Punt dichtnaaien. Mouwen en zijnaden dichtnaaien.

Voorpand

110	122	134	146	158
108	108	108	108	108
416	416	416	416	416
40	42	46	48	50
68	72	76	80	84
68	72	76	80	84
195	195	195	195	195
7	7	7	7	7
6	6	6	6	6
38	38	38	38	38
40	42	46	48	50
62	66	70	74	80
18	20	22	24	26
40	42	46	50	52
233	233	233	233	233
7	7	7	7	7
2	2	2	2	2
178	178	178	178	178
145	145	145	145	145
146	155	155	146	146
7	7	7	7	7
8	8	10	14	14
187	187	189	189	189
133	135	137	139	141
67	67	67	67	67
191	191	191	191	191
138	138	139	139	140
23	24	28	30	30
0	0	0	0	0

mm 40 T
mm 40 St.

mm 40 T
boord

cm boven-
wijdte

cm totale
lengte



Rugpand

110	122	134	146	158
108	108	108	108	108
160	160	160	160	160
84	92	96	100	108
68	72	76	80	84
68	72	76	80	84
195	195	195	195	195
7	7	7	7	7
6	6	6	6	6
38	38	38	38	38
84	92	96	100	108
62	66	70	74	80
18	20	22	24	26
40	42	46	50	52
105	105	105	105	106
7	7	7	7	7
2	2	2	2	2
153	178	178	153	161
164	145	145	164	153
146	146	146	146	145
7	7	7	7	146
7	9	10	13	7
187	187	189	189	15
133	135	137	139	189
0	0	0	0	141
				0

mm 40 T
mm 40 St.

mm 40 T
boord

cm boven-
wijdte

cm totale
lengte

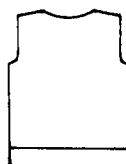

Mouwen

110	122	134	146	158
108	108	108	108	108
160	160	160	160	160
46	50	52	54	56
19	20	21	22	23
19	20	21	22	23
195	195	195	195	195
7	7	7	7	7
1	1	1	1	1
38	38	38	38	38
64	68	72	74	76
26	27	28	29	30
24	26	28	30	34
35	38	41	44	49
105	105	104	104	104
5	5	5	5	5
153	153	153	153	153
189	188	179	162	145
131	129	191	191	191
191	191	134	136	139
128	131	134	136	139
128	131	145	145	145
145	145	153	153	153
153	153	0	0	0
0	0			

mm 40 T
mm 40 St.

mm 40 T
boord

cm mouw-
wijdte

cm mouw-
lengte



Sluitbies

100	
259	
	mm 40 T
3	
14	
3	
3	
98	
5	
8	
38	
23	
3	
3	
30	
32	
	cm knoopsgaten
38	
19	
3	
3	
75	
107	
	cm totale lengte
0	

Materiaal:

Dunne wol (looptengte per 100 g = 530 m), 210–420 g rood, 110–220 g wit, 70–140 g blauw, 5 knopen.

Steekgrootte:

Jacquard = $3\frac{1}{2}$, 2 : 2 = 3,
R/R = $2\frac{3}{4}$.

Patroon:

Jacquard met DECO ponskaart 31.

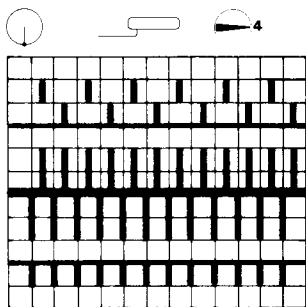

BX↔
BX←

Volgorde van de inbrei-toeren:

Begin met 24 T rood in Jacquard steek, daarna blauw/wit met DECO ponskaart 31, waarbij u iedere keer wanneer in het rechter venstertje van de ponskaartlezer een getal verschijnt op zwarte achtergrond, de DECO op nul moet stellen en 24 T rood in Jacquard moet breien. Boord: 2 : 2. Sluitbies: R/R.

Knippergetallen:

1 Rondopzet voor 2 : 2.

Sluitbies: rondopzet met alle naalden voor R/R.

2 Lege naalden in werkstand zetten, de eerste 2 toeren breien met slot voor en achter op CX, daarna slot instellen voor patroon.

5 Alle overgebleven steken afkanten. Sluitbies: enkele toeren met contrasterende kleur, afwerpen. Voor het breien van het 2e voorpand moet u, nadat u op toets GO heeft gedrukt, toets 6 (spiegelbeeld) indrukken.

Let op sluitbiezen:

De aanwijzing «+1» betekent: op deze plaats een knoopsgat maken van 6 steken.

Afwerken:

Delen op maat opspelden en strijken. Schouderaden, zijnaden en mouwnaden dichtnaaien. Kant van het jasje vanaf onderen tot aan de gewenste hoogte van het laatste knoopsgat opmeten, alsmede de totale lengte. Beide maten intypen in de computer en de sluitbiezen breien. Bies aannaaien met matrassteek, onderwijl de contrasterende kleur uithalen en losse steken vastnaaien. Mouwen inzetten. Knopen aannaaien.

Broekje

110	134	146	158
38	38	38	38
154	154	154	154
122	132	140	148
47	51	54	57
47	51	54	57
38	38	38	38
122	132	140	148
3	3	3	3
3	3	3	3
47	54	62	67
69	80	90	97
72	72	73	74
144	144	144	144
175	175	175	175
5	5	5	5
150	150	167	167
191	141	5	5
129	191	142	151
89	129	191	5
3	106	130	191
71	72	110	129
144	144	73	115
183	183	144	73
5	5	183	144
150	167	5	183
142	5	167	5
7	142	5	167
85	7	151	5
99	100	5	151
71	99	7	5
1	71	104	7
13	1	99	115
0	13	71	99
	0	1	71
		13	1
		0	13
			0

mm 40 T
mm 40 St.

cm totale lengte

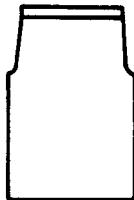

Materiaal:

270–540 g dunne wol
(looptegte per 100 g = 530 m).

Steekgrootte:

Patroon = 3½, tricot = 4½.

Patroon:

Enkelbeds luspatroon.

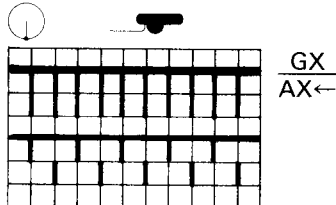

Boord: tricot.

Knippergetallen:

- 1 Rondopzet voor 1 : 1, na 5 toeren alle steken naar voren overhangen voor luspatroon.
- 5 Enkele toeren met contrasterende kleur, afwerpen. Voor het breien van het tweede broekdeel moet u, nadat u de toets GO heeft ingedrukt, de toets 6 (spiegelbeeld) indrukken.
- 7 Tricot verder breien.

Afwerken:

Delen op maat opspelden en strijken. Naden aan elkaar naaien. Boord voor de helft omslaan en naar binnen omzomen, onderwijl de contrasterende kleur uithalen. Elastiek inrijgen. Naar wens zomen.

Baby-broekje

3	6	9	12	Maanden
70	70	70	70	
140	140	140	140	
				mm 40 T
				mm 40 St.
72	75	78	83	
25	26	27	29	
25	26	27	29	
195	195	195	195	
70	70	70	70	
7	7	7	7	
4	4	4	4	
104	104	104	104	
7	7	7	7	
32	35	38	41	
168	168	168	168	
7	7	7	7	
128	128	128	128	
64	64	64	64	
1	1	1	1	
4	4	4	4	
0	0	0	0	

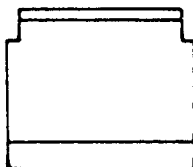
**Materiaal:**

Baby-wol
(looplengte per 100 g = 405 m)
35–65 g groen, 25–45 g lichtgroen.

Steekgrootte:

Tricot = 5, 1 : 1 = 2³/₄.

Patroon:

Tricot in strepen,
2 T groen, 2 T lichtgroen,
boordje: 1 : 1.

Knippergetallen:

- 1** Rondopzet voor 1 : 1.
- 2** Alle steken naar voren overhangen voor tricot.
- 5** Alle steken losjes afkanten.
- 7** Steken in 1 : 1 overhangen, lege naalden buiten werking stellen.

Afwerken:

Delen op maat opspelden en strijken.
De beide helften met een matrassteek
aan elkaar naaien. Zitnaad dichtnaaien.
Tailleband naar binnen zomen en
elastiek inrijgen.

Voorpand / rugpand

3	6	9	12	Maanden
97	97	97	97	
125	125	125	125	
				mm 40 T
				mm 40 St.
75	80	82	86	
24	25	26	28	
24	25	26	28	
195	195	195	195	
97	97	97	97	
7	7	7	7	
3	3	3	3	
101	101	101	101	
7	7	7	7	
32	36	39	41	
64	64	64	64	
1	1	1	1	
5	5	5	5	
0	0	0	0	



Mouwen

3	6	9	12	Maanden
97	97	97	97	
125	125	125	125	
				mm 40 T
				mm 40 St.
40	46	50	53	
13	15	16	17	
13	15	16	17	
195	195	195	195	
97	97	97	97	
7	7	7	7	
3	3	3	3	
100	100	100	100	
63	63	63	63	
128	128	128	128	
144	148	153	157	
4	4	4	4	
0	0	0	0	



Materiaal:

Baby-wol (looplengte per 100 g = 400 m)
70–100 g wit, een kleine hoeveelheid
groen.

Steekgrootte:

Tricot = 5, 1 : 1 = 2³/₄.

Patroon:

Tricot.
Boordje: 1 : 1.

Knippergetallen:

- 1 Rondopzet voor 1 : 1.
- 2 Alle steken naar voren overhangen voor tricot.
- 5 Rugpand en voorpand losjes afkanten.
Mouwen: enkele toeren met contrasterende kleur, afwerpen.
- 7 Steken omhangen in 1 : 1, lege naalden buiten werking stellen.

Afwerken:

Delen op maat opspelden en strijken.
1 : 1 boordje aan de schouders over elkaar rijgen. Mouwen steek voor steek met onderhandse steek aannaaien, onderwijl de contrasterende kleur uithalen. Mouwnaden en zijnaden dichtnaaien.

Broekspijp

3	6	9	12	Maanden
97	97	97	97	
125	125	125	125	
				mm 40 T
				mm 40 St.
82	86	88	94	
26	27	28	30	
26	27	28	30	
195	195	195	195	
97	97	97	97	
7	7	7	7	
3	3	3	3	
101	101	101	101	
36	36	36	36	
7	7	7	7	
24	29	32	37	
190	190	190	190	
130	130	130	130	
0	0	0	0	



Bovendeel

3	6	9	12	Maanden
97	97	97	97	
125	125	125	125	
				mm 40 T
				mm 40 St.
144	152	156	168	
47	48	50	54	
47	48	50	54	
107	107	107	107	
7	7	7	7	
28	33	36	41	
64	64	64	64	
1	1	1	1	
7	7	7	7	
3	3	3	3	
184	184	184	184	
161	163	164	171	
191	191	191	191	
129	129	129	129	
131	131	131	131	
0	0	0	0	



Materiaal:

Baby-wol
(looplengte per 100 g = 400 m)
80–110 g groen, 60–80 g wit.

Steekgrootte:

Luspatroon = 4, 1:1 = 2³/₄.

Patroon:

Dubbelbeds luspatroon.

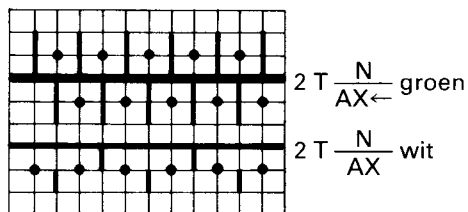

Boordje, bandjes: 1:1

Knippergetallen:

- 1 Rondopzet in 1:1.
Lep op: Tweede broekspijpje links van het midden van het bed opzetten.
- 2 Slot instellen voor patroon.
- 5 1e broekspijpje: enkele toeren met contrasterende kleur, afwerpen.
2e broekspijpje: eerste broekspijpje rechts naast het tweede weer op de machine hangen.
Programma voor het bovendeeel in-typen en verder breien.
Bovendeel: losjes afkanten.
- 7 Slot instellen voor 1:1.

Afwerken:

Alle naden dichtnaaien. Bandjes in 1:1 met 11 steken voor en 10 steken achter in de gewenste lengte breien. Achter aannaaien. Vóór knoopjes aannaaien en oogjes aan bandjes bevestigen.

Voorpand

6	12	18	Maanden
96	96	96	
154	154	154	
			mm 40 T 1:1
			mm 40 St. 1:1
28	32	34	
3	3	3	
3	3	3	
65	65	65	
3	3	3	
70	70	70	
71	71	71	
65	65	65	
5	5	5	
24	24	24	
2	2	2	
152	152	152	
195	195	195	
			mm 40 T patroon
7	7	7	
40	46	50	
68	68	68	
7	7	7	
17	20	22	
186	186	186	
137	141	143	
70	70	70	
7	7	7	
11	14	16	
161	161	161	
189	189	189	
129	129	129	
2	2	2	
0	0	0	



Rugpand

6	12	18	Maanden
96	96	96	
154	154	154	
			mm 40 T 1:1
			mm 40 St. 1:1
28	32	34	
3	3	3	
3	3	3	
70	70	70	
6	6	6	
6	6	6	
24	24	24	
120	120	120	
128	128	128	
149	153	155	
67	67	67	
71	71	71	
65	65	65	
5	5	5	
65	65	65	
2	2	2	
70	70	70	
6	6	6	
70	70	70	
65	65	65	
24	24	24	
65	65	65	
2	2	2	
195	195	195	
			mm 40 T patroon
7	7	7	
43	49	53	
228	228	228	
7	7	7	
17	20	22	
186	186	186	
137	141	143	
68	68	68	
169	169	169	
186	187	187	
128	131	131	
1	1	1	
0	0	0	

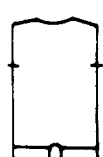

Sluitbies

90	
259	mm 40 T
3	
4	
3	
3	
99	
7	
1	
8	
38	
26	
3	
3	
27	
30	
	cm lengte bies
97	
2	
0	

Halsboord Mouwboord

103	
158	mm 40 T
	mm 40 St.
162	
64	cm armsgat-uitsnijding
96	
3	
0	

Materiaal:

Baby-wool
(looptlengte per 100 g = 400 m)
120–150 g groen, 10–20 g wit, 10–20 g rose.

Steekgrootte:

1:1 = 3½, ribbel = 6.

Patroon:

Bovenlijfje, broekspijpjes en biezen: 1:1.
Broekdeel: ribbels met U-80 slot, kleur iedere 2e toer wisselen.

Knippergetallen:

- 1 Rondopzet voor 1:1.
- 2 Van ribbel overhangen naar 1:1, lege naalden buiten werking stellen.
- 3 Werk splitsen, rechts verder breien.
- 4 Einde van de eerste schouder, voor het breien van de tweede schouder op GO drukken.
- 5 Enkele toeren met contrasterende kleur, afwerpen. Voor het breien van het tweede voorpand moet u, nadat u op toets GO heeft gedrukt, toets 6 (spiegelbeeld) indrukken.
- 6 1e pijpje op dekkam nemen.
2e pijpje op de linker bedhelft opzetten.
- 7 Alle steken overhangen voor ribbel.
- 8 1e pijpje naast het 2e pijpje weer aan de machine hangen en met alle naalden verder breien.

Lep op:

Bij de sluitbies betekent de aanwijzing «+1»: de middelste steek op de ernaast gelegen naald hangen voor het knoopsgat.

Afwerken:

Delen op maat opspelden en zeer licht strijken. Schouder met maassteek dichtnaaien, onderwijl de contrasterende kleur uithalen. Zijnaad dichtnaaien tot bovenlijfje. Halsuitsnijding en armsgat meten en de betreffende biezen breien. Biezen aan de buitenkant steek voor steek met onderhandse steek aannaaien, onderwijl de contrasterende kleur uithalen. Kant opmeten voor de sluitbiezen en deze eenmaal met en eenmaal zonder knoopsgaten breien. Biezen met de matrassteek aannaaien, daarna de zijnaad dichtnaaien. Knopen aanzetten.

Voorpand

1	3	6	9	12	16	Maanden
100	100	100	100	100	100	
132	132	132	132	132	132	
						mm 40 T
						mm 40 St.
104	108	116	120	128	132	
34	36	38	40	42	43	
34	36	38	40	42	43	
101	101	101	101	101	101	
7	7	7	7	7	7	
29	33	41	47	53	59	
248	248	248	248	248	248	
128	128	128	128	128	128	
173	175	179	181	185	187	
228	228	228	228	228	228	
7	7	7	7	7	7	
11	13	13	15	15	17	
188	188	188	188	188	188	
135	136	136	137	139	139	
67	67	67	67	67	67	
184	184	184	184	184	184	
133	133	135	135	135	136	
5	5	5	5	5	5	
0	0	0	0	0	0	

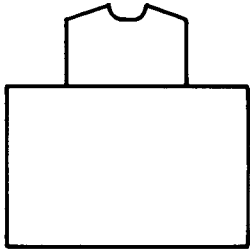

Rugpand

1	3	6	9	12	16	Maanden
100	100	100	100	100	100	
388	388	388	388	388	388	
						mm 40 T
						mm 40 St.
52	54	58	60	64	66	
17	18	19	20	21	22	
17	18	19	20	21	22	
101	101	101	101	101	101	
7	7	7	7	7	7	
29	33	41	47	53	59	
248	248	248	248	248	248	
128	128	128	128	128	128	
147	148	150	151	153	154	
228	228	228	228	228	228	
7	7	7	7	7	7	
11	13	13	15	15	17	
188	188	188	188	188	188	
135	136	136	137	139	139	
67	67	67	67	67	67	
184	184	184	184	184	184	
133	133	135	135	135	136	
2	2	2	2	2	2	
0	0	0	0	0	0	

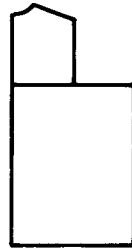

Mouwen

1	3	6	9	12	16	Maanden
100	100	100	100	100	100	
132	132	132	132	132	132	
						mm 40 T
						mm 40 St.
54	58	60	64	68	72	
18	20	20	22	22	24	
18	20	20	22	22	24	
194	194	194	194	194	194	
100	100	100	100	100	100	
5	5	5	5	5	5	
98	98	98	98	98	98	
7	7	7	7	7	7	
22	25	29	33	35	37	
0	0	0	0	0	0	



Materiaal:

Baby-wol
(loopte per 100 g = 400 m)
60–80 g rose, 30–40 g donker-rose,
30–40 g wit.

Steekgrootte:

5

Patroon:

Tweekleurig luspatroon met DECO
ponskaart 30.

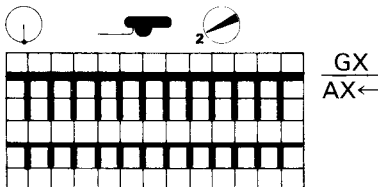

Mouwzoom: rond tricot.

Kleurwisselen:

Rok: 2 T rose
2 T donker-rose
Bovendeel: 2 T wit
2 T rose

Knippergetallen:

- Rugpand en voorpand: rondopzet voor 1 : 1, daarna alle steken naar voren overhangen voor patroon. Mouwen: gesloten opzet voor rond.
- Alle steken naar voren overhangen voor patroon.
- Werk splitsen, rechts verder breien.
- Einde van de eerste schouder, voor het breien van de tweede schouder op GO drukken.
- Rugpand en voorpand: alle overgebleven steken afkanten. Mouwen: enkele toeren met contrasterende kleur breien, afwerpen. Voor het breien van het 2e rugpand moet u, nadat u de toets GO heeft ingedrukt, toets 6 (spiegelbeeld) indrukken.
- Op toets «STOP» drukken, daarna enkele toeren met contrasterende kleur breien, afwerpen. Rok weer aan de machine hangen en het aangegeven aantal steken minderen door op iedere naald 2 steken te hangen. Om verder te breien op toets GO drukken.

Afwerken:

Delen op maat opspelden en strijken. Schouderaden dichtnaaien. Mouwen steek voor steek met onderhandse steek aannaaien, onderwijl de contrasterende kleur uithalen. Mouwnaden en zijnaden dichtnaaien. Rug, naar wens, geheel openlaten of gedeeltelijk dichtnaaien. Lipjes en knopen aannaaien.

Voorpand

6	9	86	92	104
Maanden	Maanden			
96	96	96	96	96
130	130	130	130	140
144	156	168	178	176
44	48	52	56	58
44	48	52	56	58
38	38	38	38	38
144	156	168	178	176
44	48	52	56	58
44	48	52	56	58
19	22	25	27	29
30	35	39	43	47
231	233	233	233	233
248	248	248	248	248
128	128	128	128	128
193	199	205	210	209
6	7	7	7	7
48	1	3	6	7
7	56	56	56	56
10	129	131	133	134
68	7	7	7	7
184	12	12	14	16
136	68	68	68	68
7	184	184	184	184
1	136	136	138	138
0	7	7	7	7
	1	3	3	4
	0	0	0	0

mm 40 T

mm 40 St.

cm totale lengte

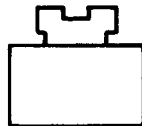

Rugpand

6	9	86	92	104
Maanden	Maanden			
96	96	96	96	96
130	130	130	130	140
144	156	168	178	176
44	48	52	56	58
44	48	52	56	58
38	38	38	38	38
144	156	168	178	176
44	48	52	56	58
44	48	52	56	58
19	22	25	27	29
30	35	39	43	47
231	233	233	233	233
248	248	248	248	248
128	128	128	128	128
193	199	205	210	209
6	7	7	7	7
48	1	3	6	7
7	56	56	56	56
10	129	131	133	134
67	7	7	7	7
184	12	12	14	16
136	67	67	67	67
4	184	184	184	184
0	136	136	138	138
	4	6	6	6
	0	0	0	0

mm 40 T

mm 40 St.

cm totale lengte

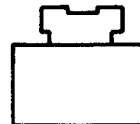
**Materiaal:**

200–300 g middeldikke katoen
(loopte per 100 g = 420 m).

Steekgrootte:

Ajourpatroon = 4¹/₄, tricot = 5¹/₂.

Patroon:

Ajourpatroon met U-70 of U-80 slot
en DECO ponskaart 70.

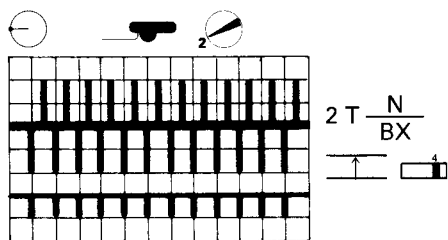
**Knippergetallen:**

- 1 Rondopzet voor 1 : 1, dan alle steken naar achter overhangen voor patroon.
- 3 Werk splitsen, rechts verder breien.
- 4 Einde van de eerste schouder. Enkele toeren met contrasterende kleur breien, afwerpen. Voor de tweede schouder op toets GO drukken.
- 5 Enkele toeren met contrasterende kleur, afwerpen.
- 6 Op toets «STOP» drukken, dan enkele toeren met contrasterende kleur breien, afwerpen. Rok weer aan de machine hangen en het aangegeven aantal steken minderen door op iedere naald 2 steken te hangen. Om verder te breien op toets GO drukken.

Wanneer het proeflapje van het bovenstukje belangrijk afwijkende maten heeft opgeleverd, moet thans door indrukken van toets E het programma nog een keer worden gecontroleerd waarbij de gevonden gegevens van het nieuwe proeflapje opnieuw worden ingetypt op de derde en vierde regel.

Afwerken:

Delen op maat opspelden en strijken. Schoudernaad met een maassteek dichtnaaien, onderwijl de contrasterende kleur uithalen. Zijnaden dichtnaaien. Halsuitsnijding en armsgaten omhaken.

Let op:

voor maat 104 moet het proeflapje van 40 St. minstens 140 mm aangeven.