

SRP-60N HANDLEIDING

Wij wensen U veel plezier met Uw nieuwe voorzetapparaat SRP-60N.

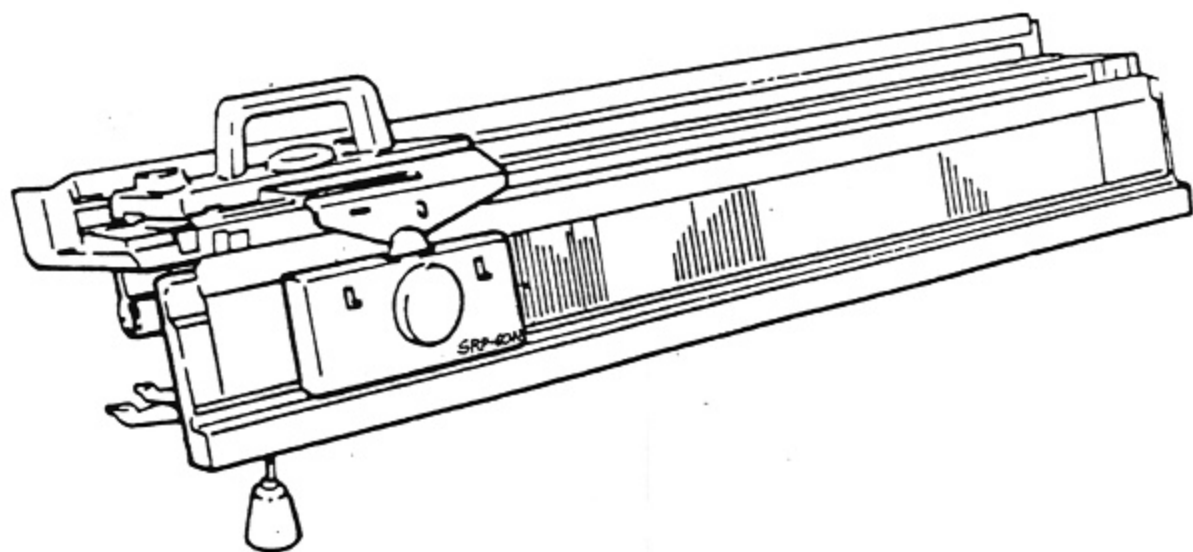

SILVER REED

VOORZETAPPARAAT SRP-60N EN TOEBEHOREN

Naaldenbed

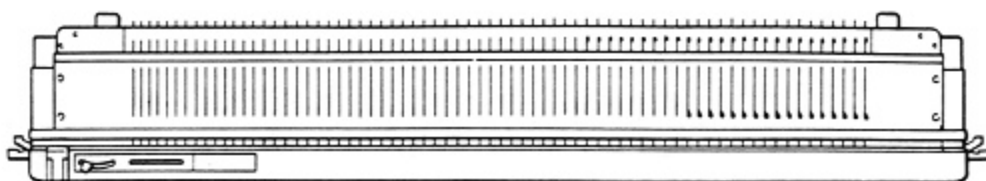

Verzethandgreep

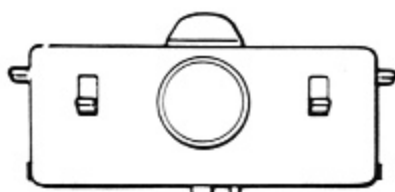

VZA-slede

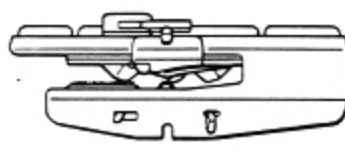

Afstrijker

Toebehoren

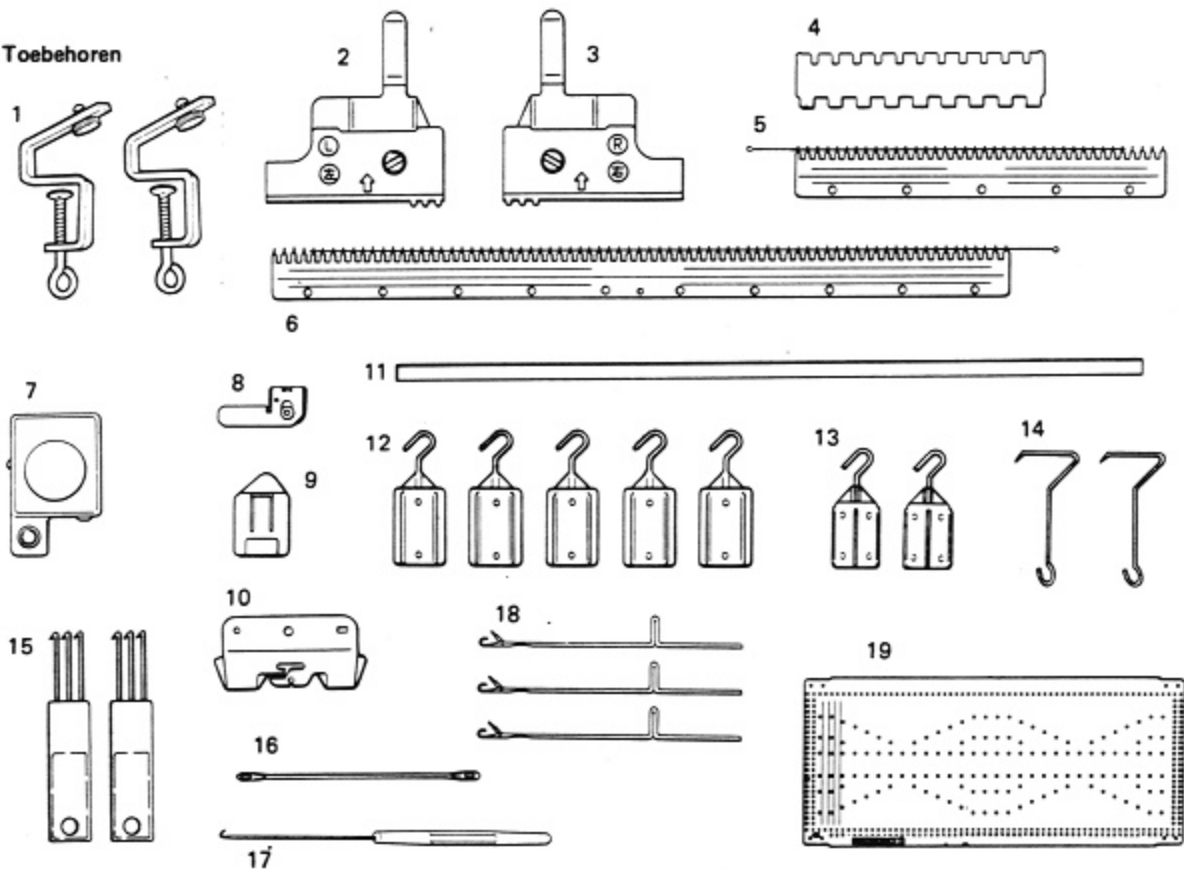

1. Bevestigingsklemmen (lang) (2)
2. Verbindingsplaat (L)
3. Verbindingsplaat (R)
4. Naaldenkam (2/2, 2/1)
5. Opzetkam (kort) met opzetdraad (kort)
6. Opzetkam (lang) met opzetdraad (lang)
7. Poolsele
8. Poolpresser
9. Schakelook

10. Plaat-draadgeleiding
11. Fijnstekenband
12. VZA-gewichten (groot) (5)
13. VZA-gewichten (klein) (2)
14. Rand-beugelhaken (2)
15. Hakenhangplaten (2)
16. Dubbeloog omhangnaald
17. Haaknaald
18. Reserve naalden (3)
19. Ponskaartenset (10)

AFSTRIJKER

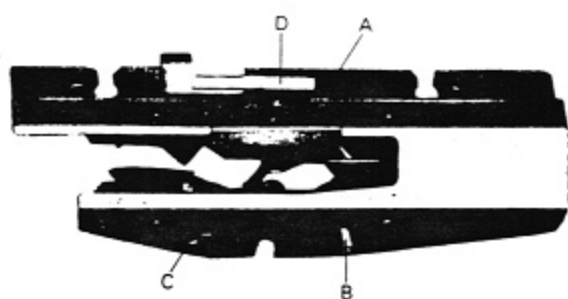

- A - Hoofd-draadgeleiding
- B - Koppelingsknop
- C - VZA - draadgeleiderhendel
- D - Wissel-aandrijfvinger

Het voorzetapparaat SRP-60N heeft 2 draadgeleiders.

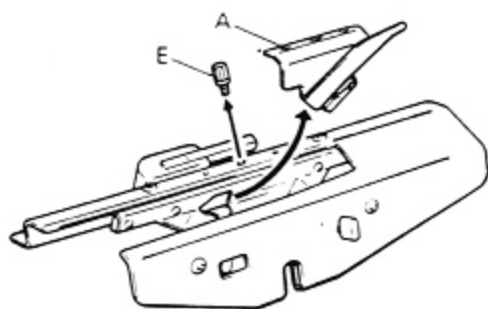

1. Hoofddraadgeleider

De hoofddraadgeleider wordt voor alle breitypes gebruikt, alleen voor plater-patronen wordt de draadgeleider gewisseld.

AANBRENGEN VAN DE HOOFDDRAADGELEIDING

Schroef 'E' uitdraaien.

De hoofddraadgeleider 'A' met de draadgeleider (pijl) naar voren, van rechts opzetten.

De stiften van de afstrijker moeten in de gaatjes rechts en links van de draadgeleiding grijpen, dan de schroef 'E' in het gat, in het midden (pijl) weer indraaien.



WEGNEMEN VAN DE HOOFDDRAADGELEIDING

Schroef 'E' uitdraaien en de draadgeleiding 'A' naar rechts wegnemen.

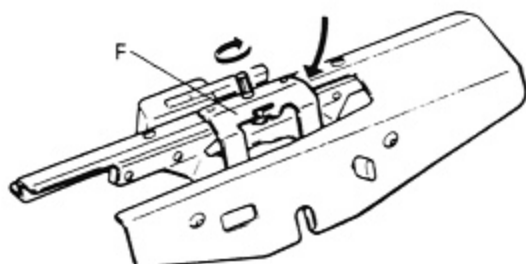

2. Plater-draadgeleiding

De plater-draadgeleiding 'F' wordt alleen maar voor het plateren met het voorzetapparaat gebruikt.

Het aanbrengen en wegnemen van de plater-draadgeleider geschiedt op dezelfde wijze als voor de hoofddraadgeleider beschreven is.

DE AUTOMATISCHE SCHAKELAAR

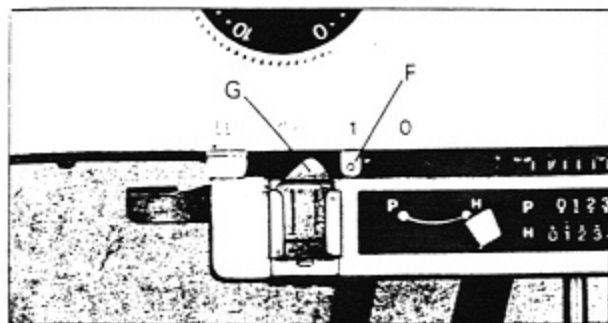

Het VZA SRP-60N heeft deze schakelaar voor het automatische omzetten van de schakelnok aan het VZA van (0) op (1) en omgekeerd.

De automatische schakelaar wordt gebruikt van noors-jaquard, meerkleurige voorleg-patronen, patent- en verzetpatronen.

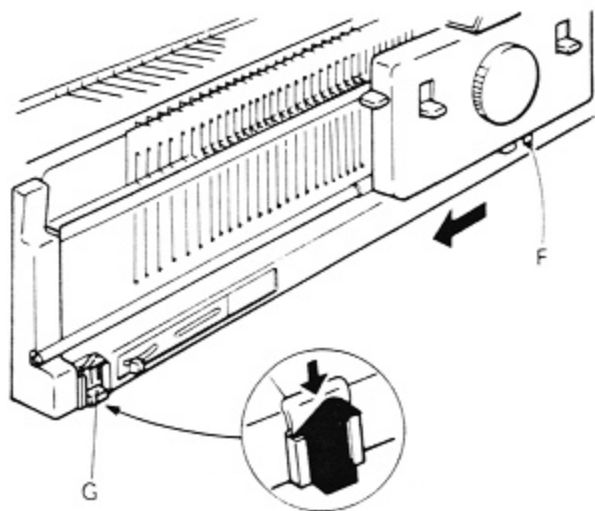

De schakelaar wordt aan de linkerkant van het voorzetapparaat-naaldenbed in de hiervoor voorziene houder met de punt naar boven ingeschoven.

BELANGRIJK:

Als met de automatische schakelaar gewerkt wordt, moet de hendel 'F' de schakelnok 'G' in werking zetten, daarom is het nodig, de breislede bij de toeren naar links (iedere 2. toer) tot aan de aanslag te schuiven. De schakelaar wordt door een duidelijk hoorbare 'klik' omgezet.

Als de automatische schakelaar niet gebruikt wordt, moet hij verwijderd worden.

Voor het verderbreien erop letten, dat de instelhendels beide op 1 staan.

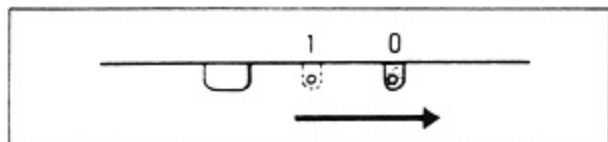

De schakelaar kan ook met de hand in werking gezet worden.

- (1) Van **1** op **0**
De schakelnok naar rechts drukken.

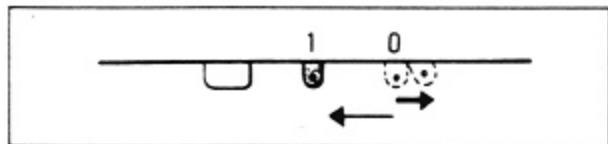

- (2) Van **0** op **1**
De schakelnok iets naar rechts drukken, hij springt dan automatisch naar links op 1.

Als de automatische schakelaar op 0 staat, zijn beide instelhendels op het voorzetapparaat buiten werking, het maakt niet uit wat deze aangeven.

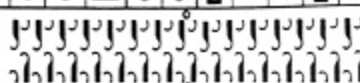
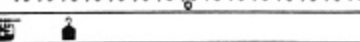
1	●	●	Λ	●	●	○	○	1	↑	P	5								
2														→					
3																			
4								0											→
5								e											→
6								Λ											→
7								4	4	1									→
8	Automatische schakelaar aanbrengen.																		
1								n											←
2								0											2 →
3								1											→

AUTOMATISCH PATENTPATROON

Het afgebeelde patroon is over iedere 2. naald met middeldikke wol gebreid.

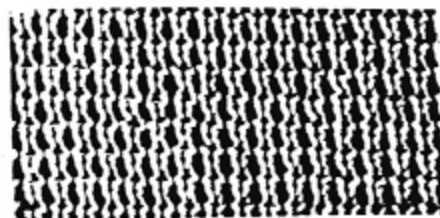

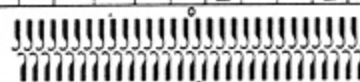
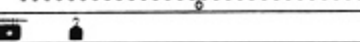
1	●	●	Λ	●	●	○	○	1	↑	H	5								
2														→					
3																			
4								0											→
5								e											→
6								Λ											→
7								4	4	1									→
8	Automatische schakelaar aanbrengen.																		
1								n											←
2								0											2 →
3								1											6 →
4								0											2 →
5								1											5 →

AUTOMATISCH PATENT-VERZETPATROON

Het afgebeelde patroon is over alle naalden met dunne wol gebreid.

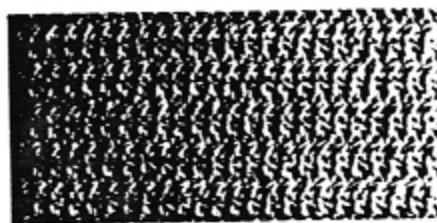

Als dit patroon over iedere 2. naald gebreid moet worden, moet ook de verzethandgreep om 2 naalden verzet worden.

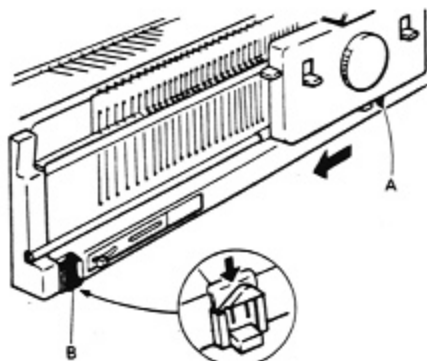

BELANGRIJK:

Bij het werken met de omzetschakelaar er beslist op letten, dat schakelaar 'A' de automatische schakelaar 'B' gepasseerd is, voordat de toer naar rechts gebreid wordt.

De breislede zover mogelijk naar links schuiven, zodat de omstelling mogelijk is.

PLATEERPATROON

Het afgebeelde patroon is met dunne wol gebrei

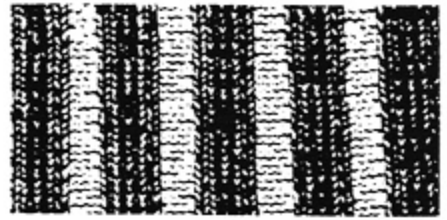

Om te plateren de plater-draadgeleider inzetten

1	● ● ▲ ● ●	0 0	1	↑	P 5
2	[Diagram of needle arrangement]				
3	[Diagram of carriage]				
4			3 3	0	
5	⊖				
6	Λ				
7	[Diagram of needle arrangement]				
8			6 6	1	

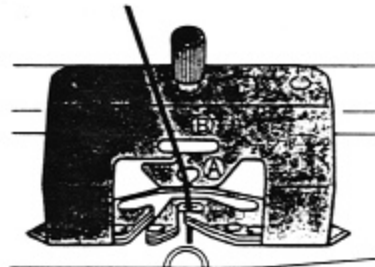
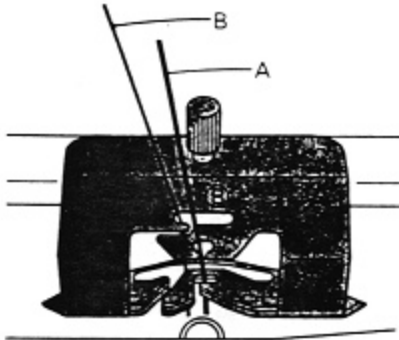

- (1) 1 - 6 Machine volgens brei-aanwijzing instellen.
Hoofdkleur in draadgeleider (A) spannen en de beginnen breien.

- 7 Naalden indelen.
Plateerdraad in draadgeleider 'B' spannen.
Hoofdkleur A in draadgeleider 'A' is hoofdzakelijk aan de rechtse kant zichtbaar.
Plateerdraad B in draadgeleider (B) is hoofdzakelijk aan de averechtse kant zichtbaar.

- (2) Hoofdbreitype volgens de breiaanwijzingstabel werken.
BELANGRIJK:
De draden vanaf de draadspanning tot de draadgeleiding mogen niet gekruist liggen.

PLATEERPATROON

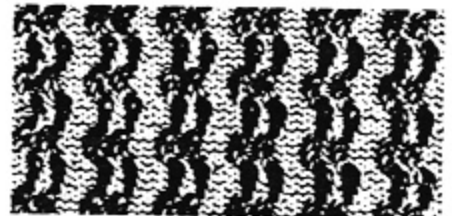

Het afgebeelde patroon is met een andere naaldindeling en werken met de verzet-handgreep gebrei.

1	● ● ▲ ● ●	0 0	1	↑	H 5
2	[Diagram of needle arrangement]				
3	[Diagram of carriage]				
4			3 3	0	
5	⊖				
6	Λ				
7	[Diagram of needle arrangement]				
8			6 6	1	

NOORS-JACQUARD MET EFFEN ACHTERKANT

Het afgebeelde patroon is met een patroonkaart, die voor de kleurenwisselaar geschikt is, gebreid.

Aan één kant is het patroon, de achterkant is effen.

Het patroon is met de kleurenwisselaar gebreid.

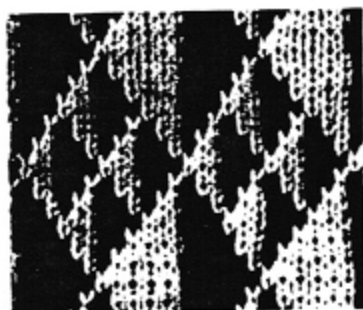

Voorkant



Achterkant

	A B C D				0 0		1 1		H 5	
1	●	⊙	⊙	⊙	Λ	●	●	●	●	●
2										
3										
4							1	1	0	
5					⊖					
6					Λ					
7	↓				▽	▽	3	3	0	
8	2. kleur in draadgeleider B, schakelaar aanbrenge.									
1	①	②	①		⊖				1*	
2	②	③	①	②					0	
3	④	②	①						1	

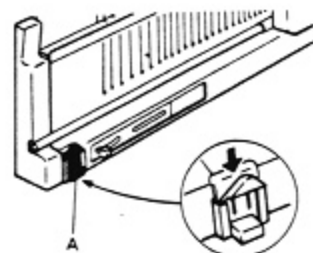

Automatische schakelaar aanbrenge.

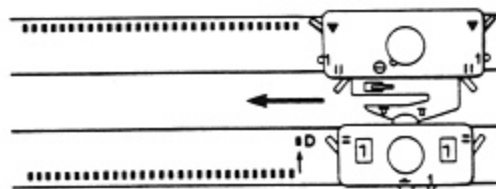
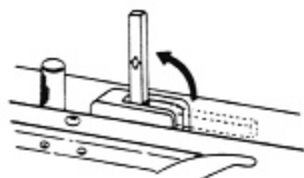
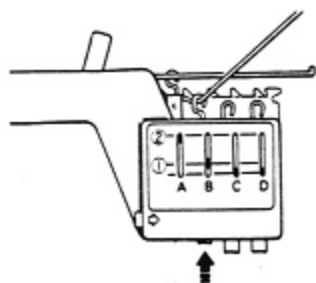

- (1) 1 - 6 Machine volgens breiaanwijzing instellen en de begintoeeren breien.
 - 7 Patroonkaart indraaien en vastzetten.
Machine volgens breiaanwijzing instellen en 1 toer van links naar rechts breien.
 - 8 2. kleur in de draadhaak B van de kleurenwisselaar hangen. Schakelaar aan het naaldenbed bevestigen.
 - (2) - 1 Patroonkaart losmaken (startknop ▼)
Draadhaak A in stand (2), draadhaak B in stand (1) zetten. Patroonschakelaar op S, ⊖ (voorlegpatroon) zetten. Kleurenwissel-aandrijfvinger in werking (loodrecht) zetten. 1 Toer van rechts naar links breien.
 - 2-3 Hoofdbreitype volgens de breiaanwijzingtabel breien, daarbij voor elke breitoer de eerste naald op het VZA in D-stand schuiven.
De instelhendels moeten bij het breien: de hoofdkleur op '1' staan, de 2. kleur op '0' staan.
- Als de instelhendels bij (2) - 1 van de breiaanwijzing op (0) staan, is aan de achterkant van het breiwerk de 2. kleur zichtbaar.

BELANGRIJK:

De breislede ver genoeg naar links over de schakelaar heenschuiven.



Voorkant

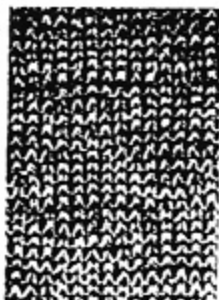

Achterkant

GEKLEURD VOORLEGPATROON

Het afgebeelde patroon is met een patroonkaart, die voor voorlegpatronen geschikt is, gebreid.

De gekleurde kant wordt op het hoofdbed en de effen kant op het VZA gebreid.

Het patroon is met de kleurenwisselaar gebreid.

		A B C D				⊕ ⊖		⊕ ⊖		⊕ ⊖		⊕ ⊖		⊕ ⊖		⊕ ⊖		
①	1	●	⊕	⊕	⊕	⊕	●	Λ	●	●	⊖	⊖	⊖	⊖	⊖	⊖	⊖	
	2															→		
	3																	
	4												2	2	⊖			←
	5							⊖										←
	6							Λ										←
	7	↓					▼	▼					4	4	⊖			←
	8	2. kleur in draadgeleider B, schakelaar aanbrengen.																
	9	1	②	①														←
②	1	1	2	▼	①	②			⊖									←
	2	3	4		②	①												←

(1) 1- 8 Machine volgens breiaanwijzing instellen en breien zoals voor noors-jacquard op de vorige blz. beschreven is.

- 9 Draadhaak A in stand (2)
Draadhaak B in stand (1) zetten.
Kleurenwissel-aandrijfvinger in werking (loodrecht) zetten.
1 Toer van rechts naar links breien.

BELANGRIJK:

De breislede ver genoeg naar links schuiven, zodat de instelhendels omgezet worden.

Als de instelhendels op 0 staan, is aan de achterkant de 2. kleur zichtbaar.

- (2) 1- 2 Patroonkaart loszetten (startknop op ▼)
Patroonschakelaar op S, ⊖ (voorlegpatroon)
Hoofdbreitype verderbreien volgens breiaanwijzing.

INHOUD

<p>Benaming</p> <p>Naaldenbed</p> <p>Slede</p> <p>Onderdelen</p> <p>1. Monteren 1</p> <p>2. Basisinformatie 5</p> <p style="padding-left: 20px;">Naaldstanden 5</p> <p style="padding-left: 20px;">Functie van VZA slede 5</p> <p style="padding-left: 20px;">Garentype en steekgrootte 6</p> <p style="padding-left: 20px;">Samenvoeging van VZA slede en breislede 7</p> <p style="padding-left: 20px;">Relatie tussen HP heefboom en naaldselektie 7</p> <p style="padding-left: 20px;">Draaihandvat 8</p> <p style="padding-left: 20px;">Neerlaathefboom 9</p> <p style="padding-left: 20px;">Afstandshefboom 10</p> <p style="padding-left: 20px;">Hulpdraadgeleider 11</p> <p style="padding-left: 20px;">Starthendel 11</p> <p style="padding-left: 20px;">P slede 12</p> <p style="padding-left: 20px;">Hangkam 13</p> <p style="padding-left: 20px;">Nylonband 13</p> <p style="padding-left: 20px;">Patroonschakelaar 13</p> <p style="padding-left: 20px;">Omhangnaald 14</p> <p>3. Voorbereiding tot het breien en gesloten opzet 15</p> <p style="padding-left: 20px;">Naaldselektie 15</p> <p style="padding-left: 20px;">Instelling van de slede 15</p> <p style="padding-left: 20px;">Inspannen van de geleider 16</p> <p style="padding-left: 20px;">Aanbrengen van de opzetkam 17</p> <p style="padding-left: 20px;">Ophangen van gewichten 17</p> <p style="padding-left: 20px;">Gesloten opzet 18</p> <p style="padding-left: 20px;">Kantgewichten 19</p> <p style="padding-left: 20px;">Techniek voor een mooie opzet 20</p> <p>4. Verschillende breimodellen 21</p> <p style="padding-left: 20px;">Uitvoertabel 21</p> <p style="padding-left: 40px;">1. Gesloten opzet 22</p> <p style="padding-left: 40px;">2. IR IL 23</p> <p style="padding-left: 40px;">3. Dubbele rib 24</p> <p style="padding-left: 40px;">4. 2R 2L 25</p> <p style="padding-left: 40px;">5. Brede rib 26</p>	<p>6. Engelse rib 27</p> <p>7. Gedraaide engelse rib 28</p> <p>8. Variatie van engelse rib 29</p> <p>9. Zig zag 30</p> <p>10. Visgraat 31</p> <p>11. Bies vangpatroon 32</p> <p>12. Pons vangpatroon 33</p> <p>13. Pons vangpatroon rib 34</p> <p>14. Vang ribsteek 35</p> <p>15. Kantbreien op S 36</p> <p style="padding-left: 20px;">* Netbreien 38</p> <p>16. Lussen breien 39</p> <p style="padding-left: 20px;">* Tapijtpatroon 41</p> <p>17. Pons lus breien 42</p> <p>5. Basistechniek voor het breien op het VZA 44</p> <p style="padding-left: 20px;">Proeflap 44</p> <p style="padding-left: 20px;">Meerdereren 45</p> <p style="padding-left: 20px;">Minderen 46</p> <p style="padding-left: 20px;">Partieel breien 48</p> <p style="padding-left: 20px;">Breiwerk van de machine nemen 52</p> <p style="padding-left: 20px;">Afzetten 52</p> <p style="padding-left: 20px;">Boord en tailleband 53</p> <p>6. Nuttige wenken 54</p> <p style="padding-left: 20px;">één of meer steken gevallen 54</p> <p style="padding-left: 20px;">Alleen breien met de breimachine terwijl VZA aanhangt 54</p> <p style="padding-left: 20px;">Als de slede blokkeert 55</p> <p style="padding-left: 20px;">Losmaken van foutief breien 55</p> <p style="padding-left: 20px;">Als randsteken vallen 56</p> <p style="padding-left: 20px;">Vervangen van een naald 56</p> <p style="padding-left: 20px;">Als de P slede blokkeert 57</p> <p style="padding-left: 20px;">Als het verbindingsstuk niet goed vast zit 57</p> <p>7. Onderhoud en bediening 58</p> <p>8. Inpakken van het VZA 59</p> <p style="padding-left: 20px;">Keuze van de ponskaart 60</p> <p style="padding-left: 20px;">Identifikatie op de ponskaart 61</p> <p style="padding-left: 20px;">(bijkomende onderdelen)</p> <p style="padding-left: 40px;">Schaduwkant omhangapparaat 14</p> <p style="padding-left: 40px;">Opzetkam/gewichthanger 19</p>
--	--

* NAALDENBED

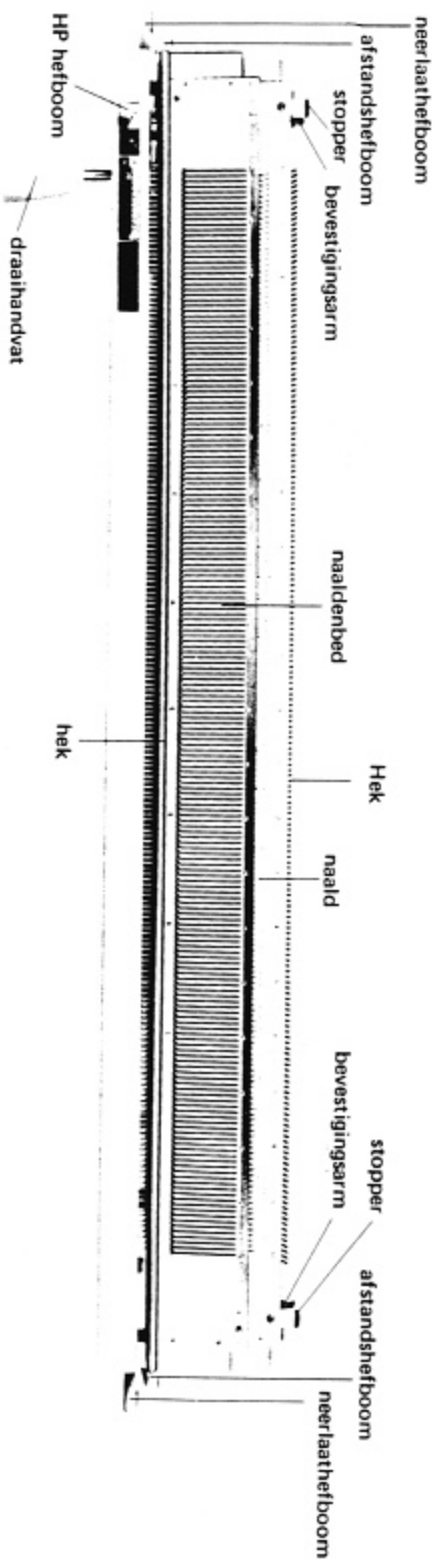

* SLEDE

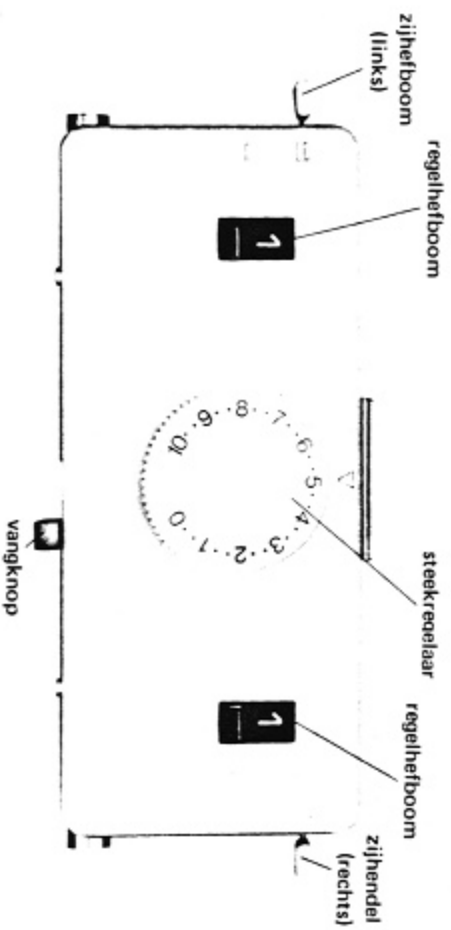

* ONDERDELEN



opzetkam (lang)

nylonband



verbindingsarm



opzetkam



ponskaart



P slede



haakpen



naald



schroevendraaier



hulpstuk



klem



naaldkam



gewicht

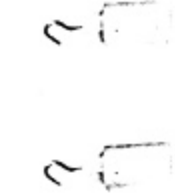

kantgewicht

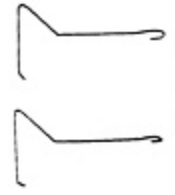

kanthaak

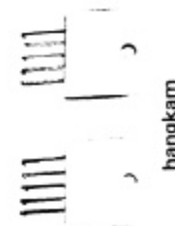

hangkam

1. MONTEREN VAN HET VZA

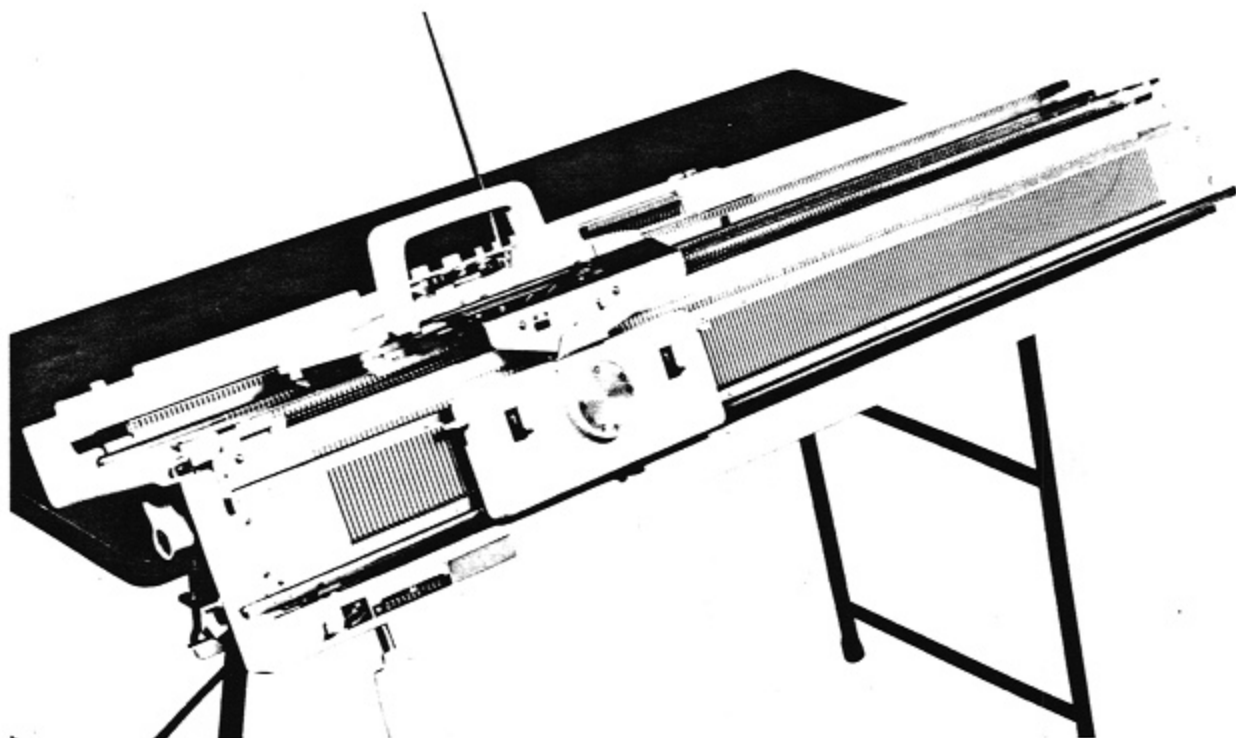

Bevestig het VZA aan de breimachine zoals hier getoond wordt.

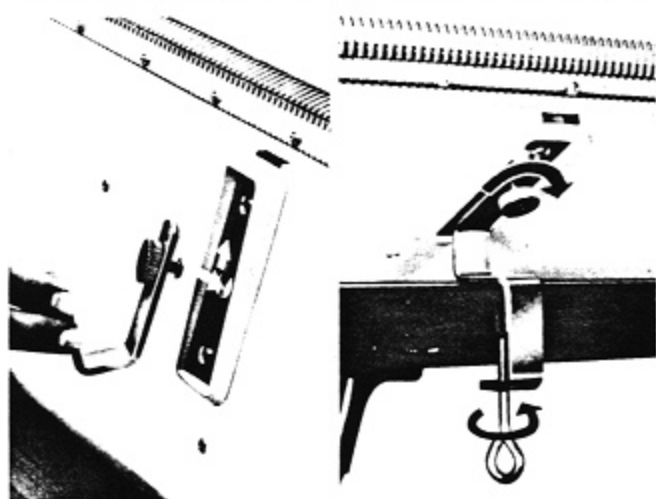

- (1) Onder de breimachine zijn openingen voorzien. Breng de VZA klemmen in de openingen en monteer de breimachine op de tafel (geen andere klemmen gebruiken).

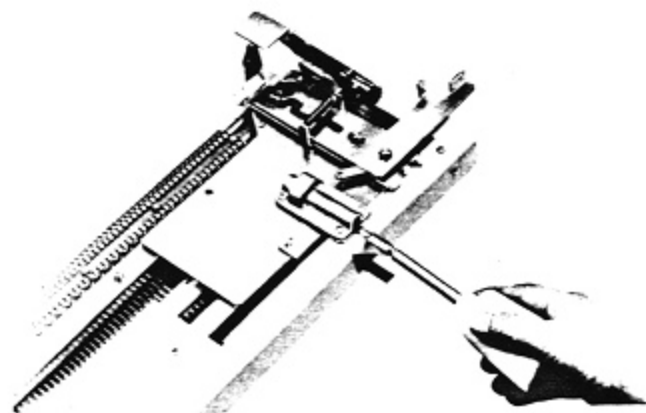

- (2) Schuif het draaihandvat in de opening zijdelings van het VZA. Duw het draaihandvat met een draai beweging tot u een klik hoort.

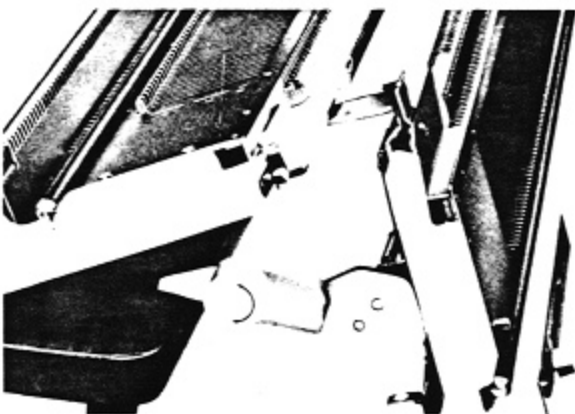
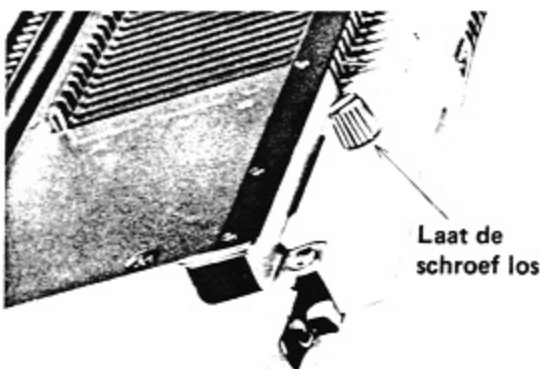
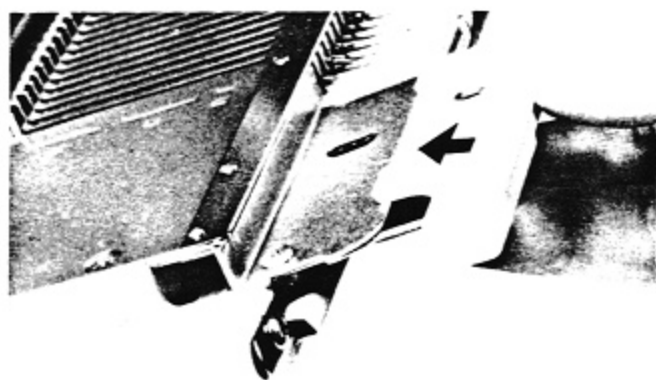
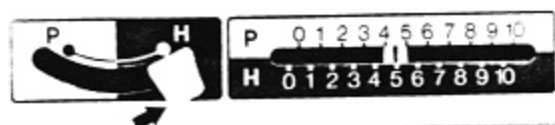

- (3) Schuif de HP hefboom naar rechts (H)
Draai het handvat op 5.
- (4) Draai de bevestigingsschroeven uit de hulpstukken.

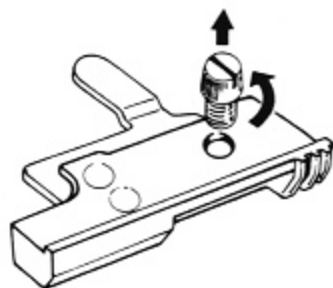

- (5) Schuif de hulpstukken op het uiteinde van de voorkant van het naaldenbed zodat de openingen overeenkomen.
- (6) Draai de schroeven terug op de hulpstukken. Draai ze niet volledig vast.

- (7) Met beide handen houdt u het VZA vast en schuift de bevestigingsarmen in de hulpstukken tot de stoppers de hulpstukken bereiken. Begin aan de rechterkant.



- (8) Duw de stopper tegen het hulpstuk, draai de schroef vast met de schroevendraaier.

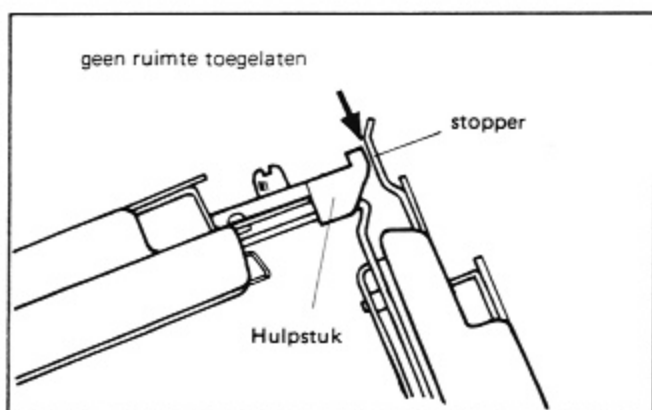

- (9) Indien er ruimte is tussen het hulpstuk en de stopper, maakt u de schroef los en dan terug vast zoals in (8).

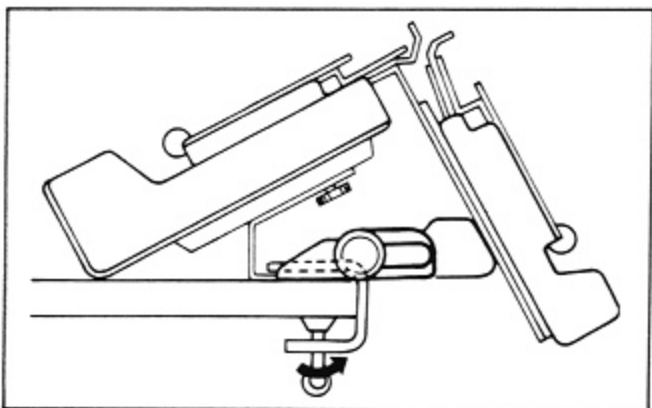

- (10) Bevestig de breimachine klemmen aan de binnenzijde van de VZA steunen en maak ze vast aan de tafel.

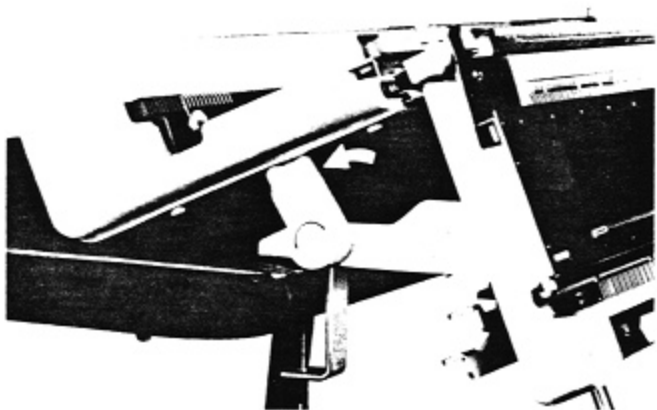

- (11) Draai de knop in pijlrichting om de stand van de breimachine te verbeteren.

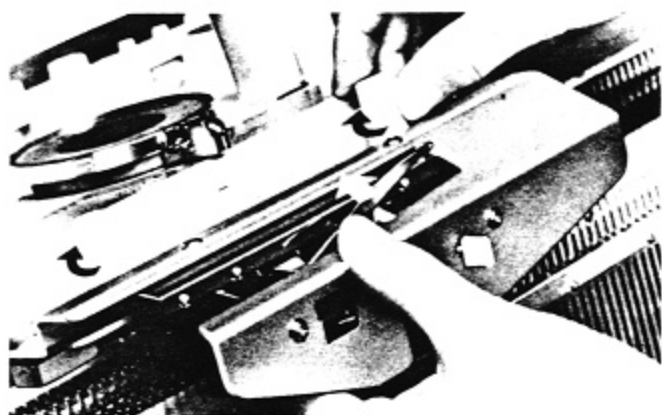

- (12) Maak de draaiknoppen los, schuif de arm zover als gaat. Draai de knoppen terug vast. Zet de patroonschakelaar op STOCKINET (jersey).

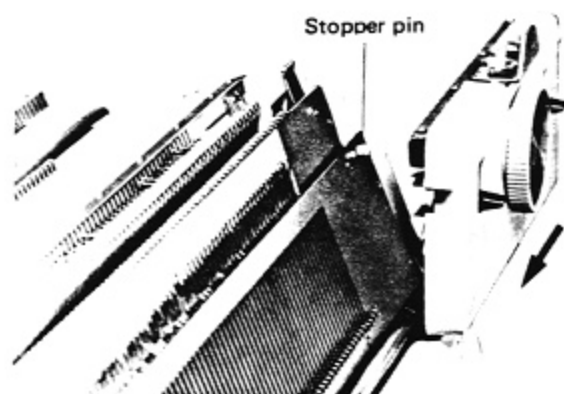

- (13) Breng de VZA slede aan op de pijp van de rail rechts. Buig de slede naar u toe, zodat de stopperpin zichtbaar is. (de slede kan alleen rechts aangebracht worden).

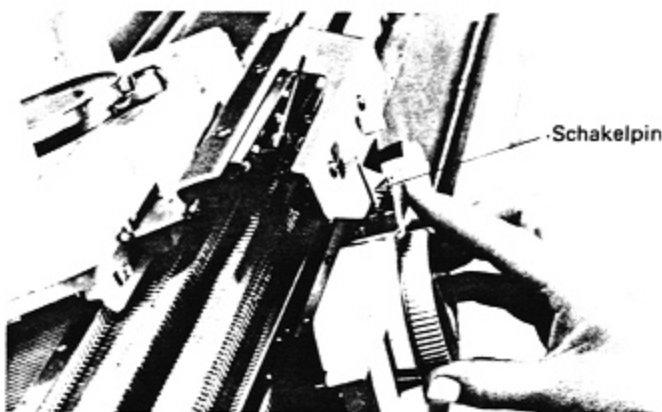

- (14) Verbindt de VZA slede met de arm waarbij u de schakelpin in het slot steekt en een klik hoort.

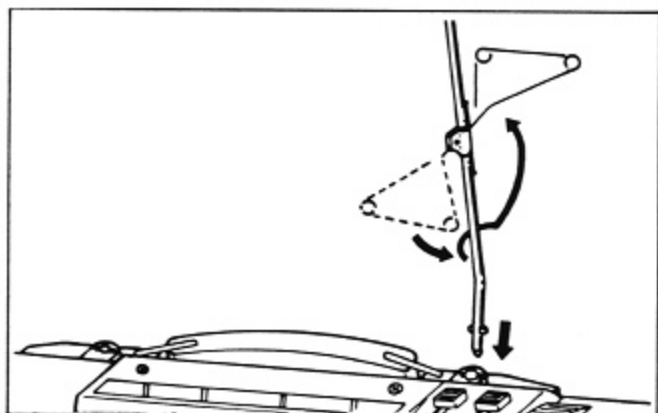

- (15) Breng de complete spanning op de breimachine. De staaf moet tegenovergesteld staan als voor het gewoon breien. (Hier draait u de draadgeleider naar voren).

2. BASISINFORMATIE

* NAALSTANDEN

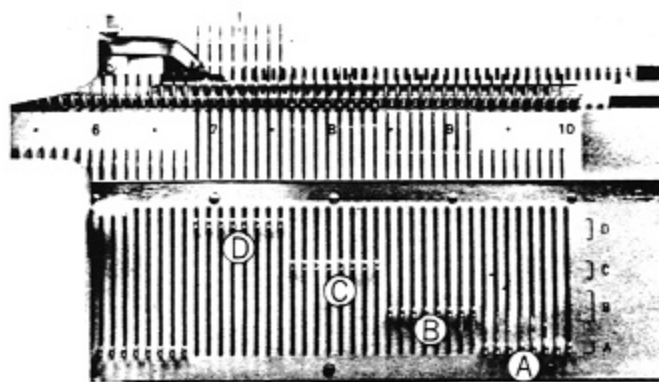

Er zijn 4 standen A, B, C en D.
Elke stand verwijst naar een reeks aange-
geeft met). Bv. Naalden in stand A hebben
hun naaldkoppen op een rij staan met
reeks A.

- | | | |
|---------|-----------|--|
| A stand | | buiten werking. |
| B stand | | in werking als regelhendels op l staan. |
| C stand | | steeds in werking. Gewoonlijk gebruikt voor gedeeltelijk breien. |
| D stand | | buiten werking met zijhendels op —.
hoofdzakelijk voor gedeeltelijk breien, minderen van steken of
selectie. |

* FUNKTIE VAN DE VZA SLEDE

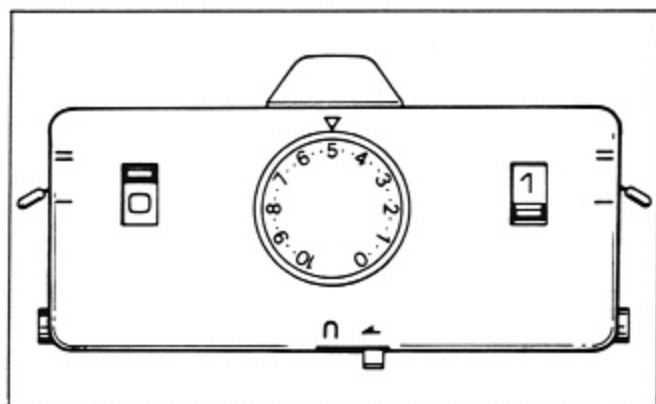

(1) REGELHEFBOMEN

De regelhefbomen hebben als doel keuze te
maken tussen breien en niet breien voor
stand B naalden, en hebben 2 standen:
1 en 0.
1 stand naalden in stand B zullen breien.
0 stand naalden in stand B zullen niet
breien.

De rechter regelhefboom werkt als de slede
naar rechts schuift en de linkerhefboom
naar links.

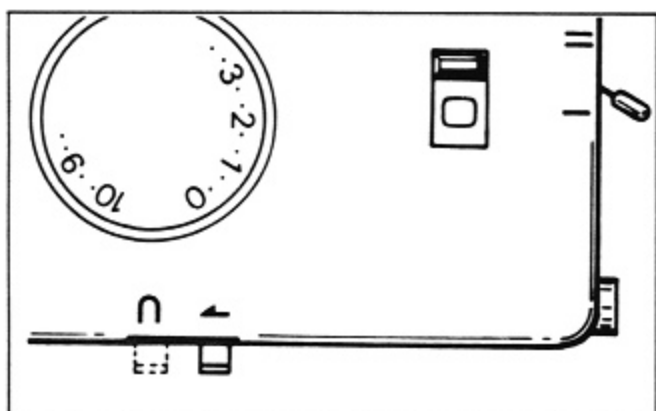

(2) VANGKNOP

Deze knop is actief als de regelhefboom in
stand 0 staat. Hij controleert de breiwijze
van de naalden in stand B, als volgt:

- vangsteekstand
de naalden in stand B vangen het garen.
(niet breien maar omslaan).
- voorlegsteek
het garen haakt niet op de naalden in
stand. (niet gebreid; het garen blijft uit
de haak en vormt een gegleden steek).

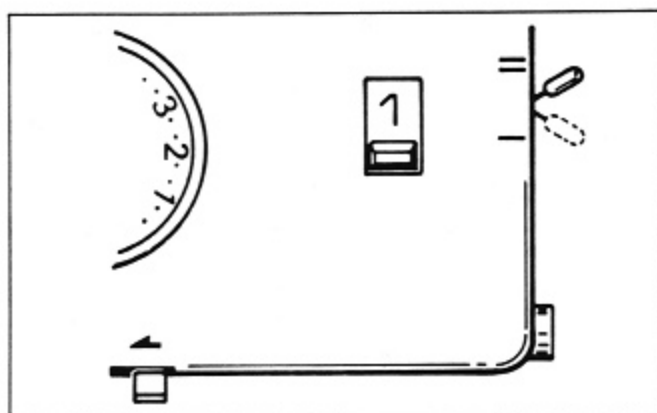

(3) ZIJHENDELS

Deze hendels controleren de naalden in stand D.

Zij hebben twee standen – en =

- = . . . naalden in stand D zullen breien. en naar stand B gebracht worden.
- . . . naalden in stand D blijven staan en zullen niet breien.

De rechter zijhendel werkt als de slede naar rechts schuift, en de linker hendel naar links.

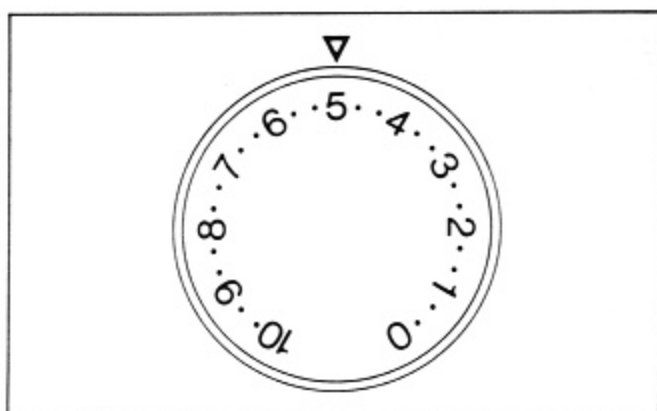

(4) STEEKREGELAAR

Bepaal de grootte van de steek. Zet één van de nummers op ▼ teken.

Hoe groter de nummer hoe groter de steek en hoe kleiner de nummer hoe kleiner de steek. De factoren van een juiste steekregeling zijn het garen, breitype en breimachine steekgrootte.

GARENTYPE EN STEEGGROOTTE VOLGENS TYPE VAN BREIWERK

Type van breiwerk		GARENTYPE			
		Dun	Fijn	Medium	Dik
		1 – 2	3	4	5
1 R 1 L	eerste toer	–	0	0	0
	gesloten opzet	–	0 (2)	0 (2)	2
	Hoofdbreien	–	0 – 1	2 – 3	6 – 7
DUBBELE RIB	eerste toer	0	0	0	–
	gesloten opzet	0 (2)	1 (3)	2 (4)	–
	Hoofdbreien	0 – 1	1 – 2	3 – 4	–
2 R 2 L	breimachine	–	2 – 3	3 – 4	6 – 7
	VZA	–	2 – 3	3 – 4	6 – 7
BREDE RIB	breimachine	–	1 – 2	3 – 4	5 – 6
	VZA	–	3 – 4	5 – 6	7 – 8
RONDBREIEN	breimachine	2 – 3	4 – 5	5 – 6	–
	VZA	4 – 5	6 – 7	7 – 8	–

De nummer tussen haakjes in de kolom van gesloten opzet toont de steekgrootte nummer op de VZA slede indien de VZA zijde gebruikt wordt als voorzijde.

* **SAMENVOEGEN VAN DE VZA SLEDE EN BREISLEDE**



De twee sledes samen vormen samen een complete sledegeheel (aangeduid als de slede). Samenvoegen en verwijderen is zeergemakkelijk, door gebruik van slechts 2 delen: schakelpin en knop.

HOE SAMENVOEGEN

Breng de schakelpin naar de arm terwijl u de VZA slede lichtjes van het naaldenbed houdt. Duw de pin in het slot voorzien in de arm. De pin zal in zijn stand springen.



HOE VERWIJDEREN

Duw de knop naar rechts, zoals getoond, en trek de VZA slede naar voor om de pin uit het slot te krijgen.

* **RELATIE TUSSEN DE HP HEFBOOM EN NAALDSELEKTIE**



(AANPASSEN VAN DE VZA NAALDEN EN BREIMACHINE NAALDEN)

Er zijn twee standen in verhouding met de breimachine naalden. Welke stand de VZA naalden zullen nemen wordt bepaald door de HP hefboom als volgt:

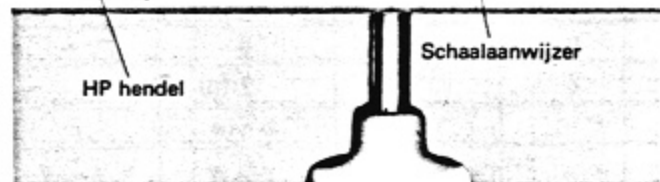

P STAND (als HP hefboom verschoven wordt naar P op de linkerzijde)
In deze stand, zijn de twee groepen van naalden op een lijn. Indien alle naalden naar voor zullen gebracht worden zullen zij beschadigd worden.

In dit geval moet elke tweede naald in stand A gebracht. Deze selectie is voor 1R1L.

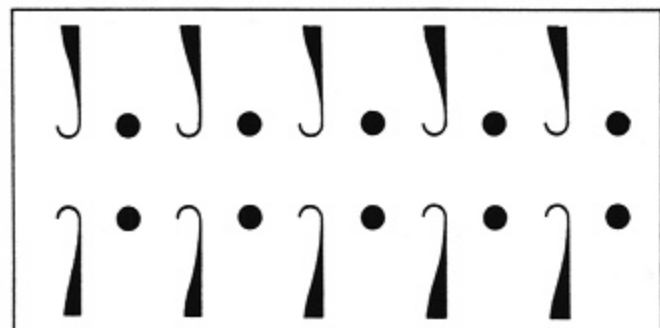

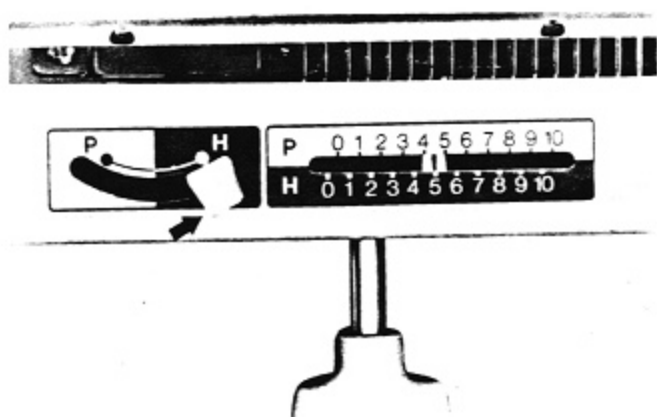

H STAND (als de HP hefboom verschoven wordt naar H op de rechterzijde). In deze stand bevinden zich de naalden schaakbordsgewijze. Zij kunnen breien zonder elkaar te raken.

(Nota: P is de afstand tussen 2 aangrenzende naalden.)

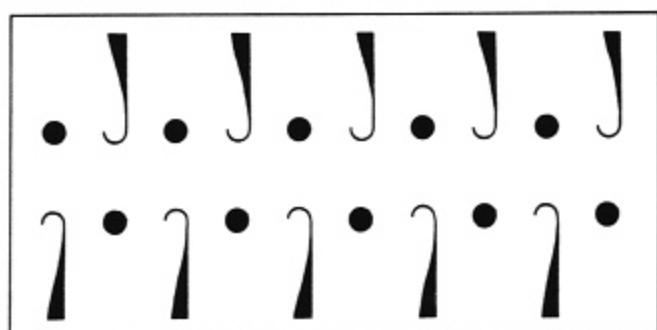

*** DRAAIHANDVAT**

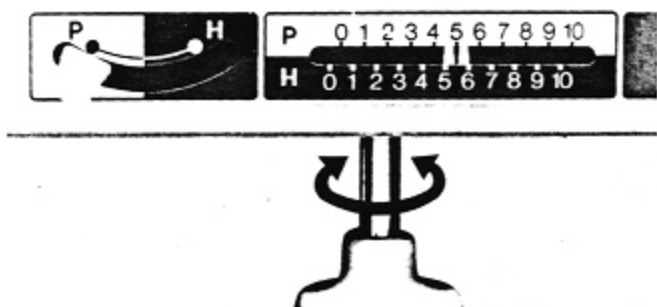

Dient voor het draaien of verleggen van de vza naaldenbed van een zijde naar de andere.

Maximum draaibeweging is 10 standen. Door middel van het handvat wordt het VZA naar links of rechts verlegd.

Dit kenmerk wordt gebruikt bij draaipatronen zoals visgraat, enz.

De beweging is aangegeven door een nummer. Als de HP hefboom naar links wordt gedraaid (P), leest u de hoeveelheid af op de bovenste schaal.

Wordt de HP hefboom naar rechts (H) gedraaid dan leest u het nummer op de onderste schaal af.

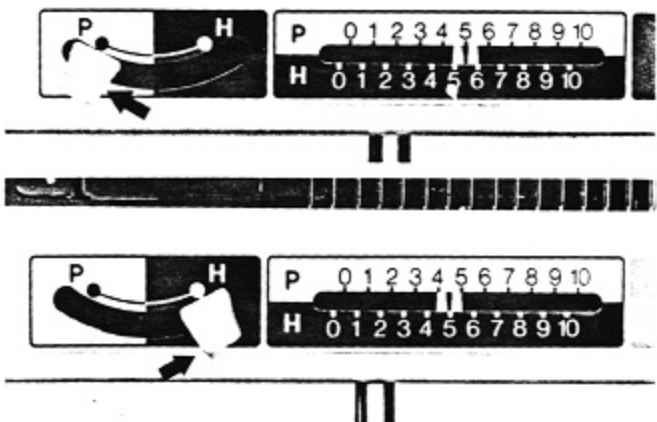

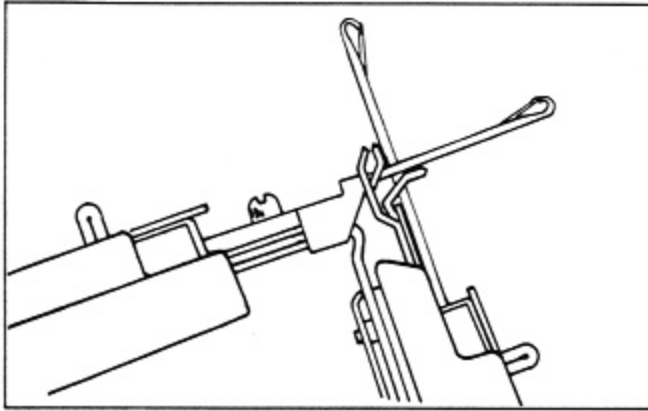

NOTA: Als de breimachine en VZA naalden in D of C stand staan en elkaar kruisen zoals getoond, draai het naaldenbed dan niet, of de naalden zullen beschadigd worden.

Als de breipatroon geen verlegging inhoudt, draai het handvat zodat de wijzer op 5 staat.

OPGELET: De volle lengte van het naaldenbed kan gebruikt worden voor een breed breistuk. In dit geval, is er niet veel ruimte op de linker- en rechterzijde van het bed voor de slede. De slede kan de stop pin raken. **SLA DE SLEDE NOOIT TEGEN DE PIN.** Slaan of een sterke shock vernietigen de verlegging van de machine.

* NEERLAATHEFBOOM

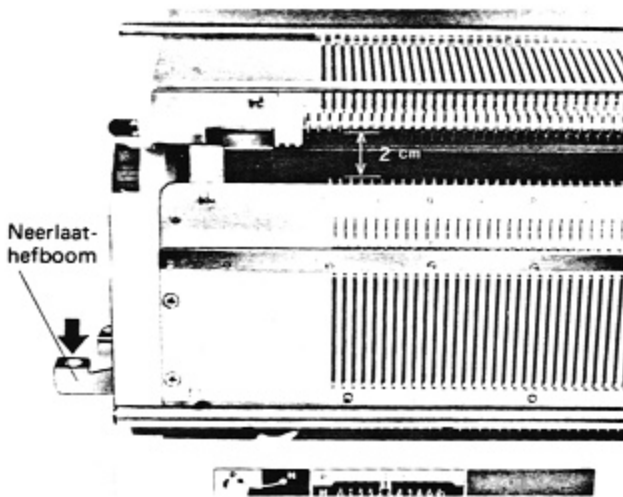

Met de neerlaathefbomen, kunt u de stand van het naaldenbed veranderen in drie standen als volgt:

1. Bovenste stand
2. Midden stand
3. Laagste stand

- (1) Er zijn twee neerlaathefbomen, een (rood) aan elke zijde van het VZA. Bij het naar beneden duwen van deze hendels kan het VZA naar omlaag gaan met 2 cm (midden stand).

Dit kenmerk wordt gebruikt bij:

- (1) steken oprapen
- (2) gadeslaan van het breistuk
- (3) inspannen van de draadspanning.

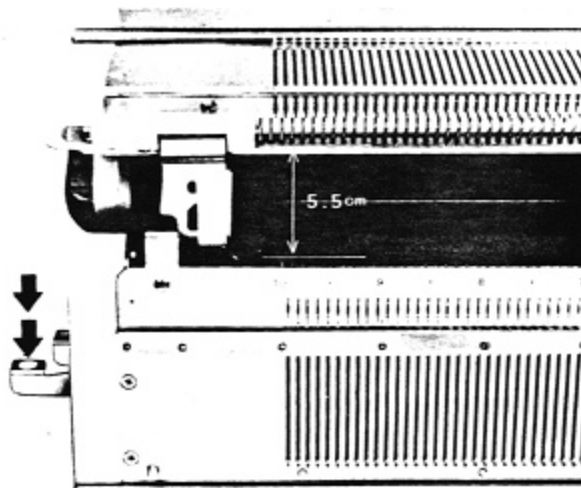

- (2) Als u de hefboom verder naar beneden duwt, gaat het VZA ongeveer 5,5 cm naar omlaag (laagste positie). Als u met de breimachine breit met het VZA verbonden brei dan in deze positie.

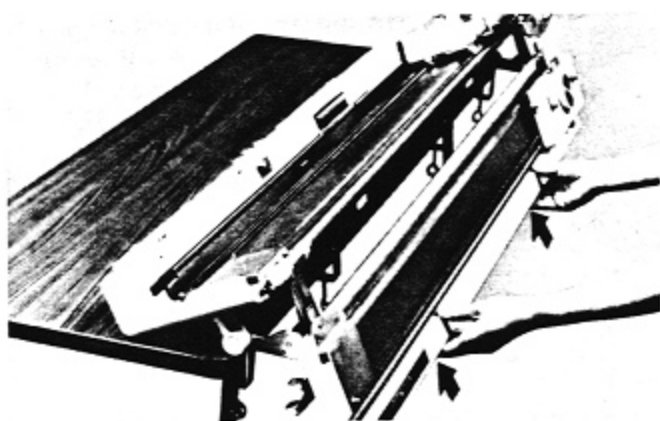

- (3) Om het VZA in zijn oorspronkelijke stand te brengen, duwt u deze omhoog tot u een klik hoort.

* AFSTANDSHEFBOOM

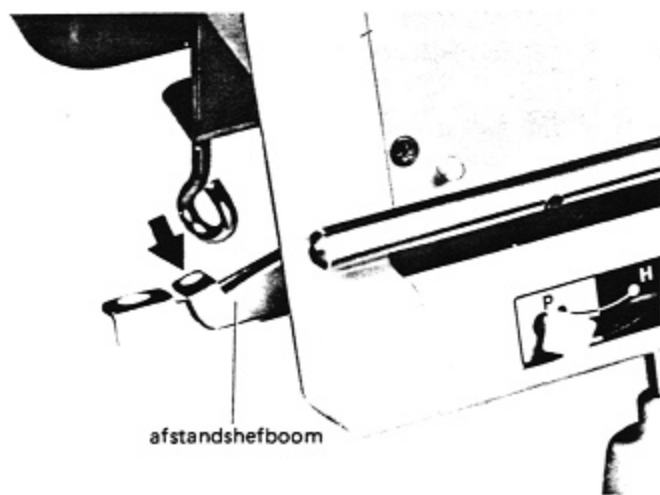

Wordt gebruikt om de ruimte te vergroten tussen de breimachine en het VZA.

HOE DE AFSTAND VERGROTEN TUSSEN VZA EN BREIMACHINE.

Als u de afstandshefbomen aan beide zijden naar omlaag duwt hoort u een klik en het VZA is met 1 cm omlaag gebracht. Dit wordt gebruikt bij lusbreien.

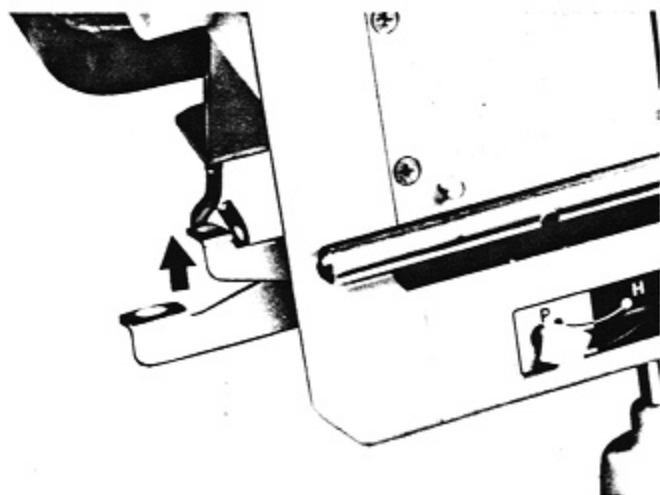

HOE DE BEKOMEN RUIJTE NAAR ZIJN ORIGINELE STAND BRENGEN.

Duw de hefboomen omhoog zover als gaat. Het VZA is met 1 cm geheven, en de ruimte is verkleind. Deze kenmerk wordt gebruikt bij 1R1L, dubbele rib enz.

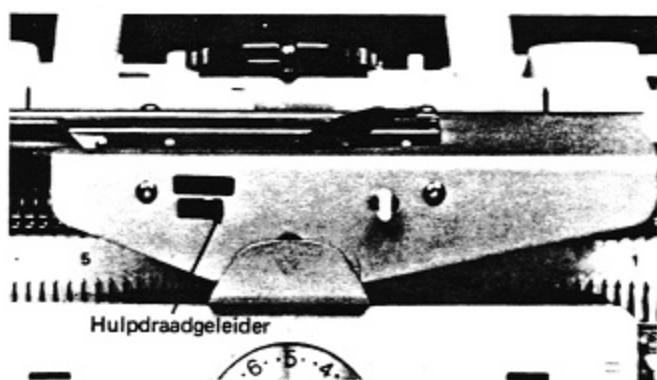

Slechts bij lusbreien, zet u de hulpdraadgeleider op de arm op het teken P rechts. Verzekeer u ervan om de hendel op ● te zetten links als het lusbreien beëindigd is.

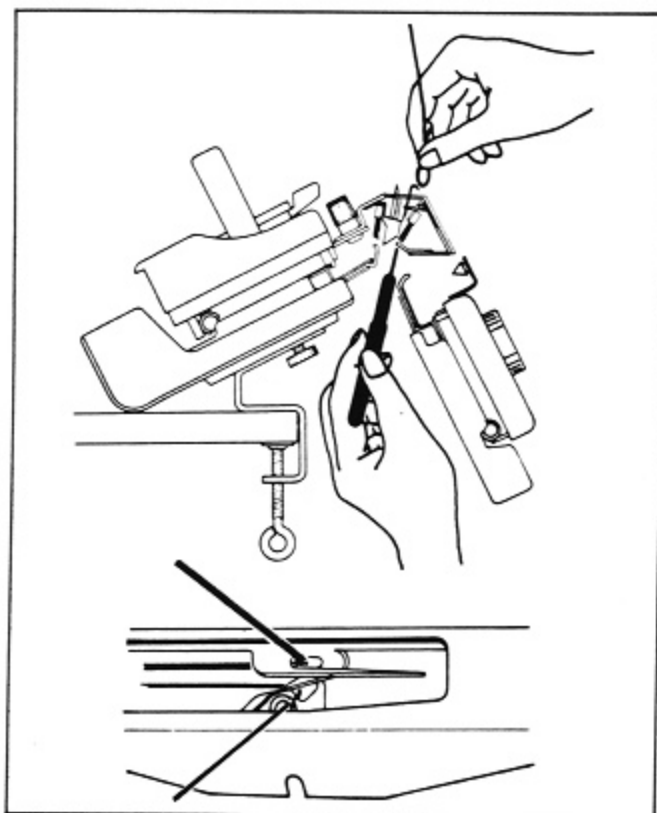

INRIJGEN VAN DE HULPDRAADGELEIDER

- (1) Schuif de slede naar rechts.
- (2) Zet de hulpdraadgeleider hendel op P en breng het naaldenbed in midden stand door middel van de neerlaathefbomen.
- (3) Rijg het breigaren door de draadspanning en maak een lus aan het uiteinde.
- (4) Schuif de haakpen in de hulpdraadgeleider langs onder, neem de lus op en trek naar beneden zoals getoond.
- (5) Maak het uiteinde vast aan het gewicht.

• STARHENDDEL

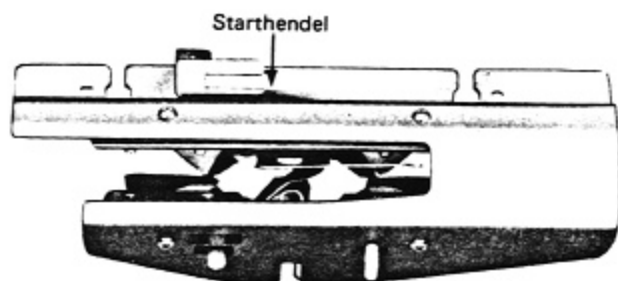

Dient voor de kleurwisselaar. Houdt deze in ruststand wanneer het niet gebruikt wordt.

Als het omhoog staat, trek even en breng het omlaag.

* P SLEDE

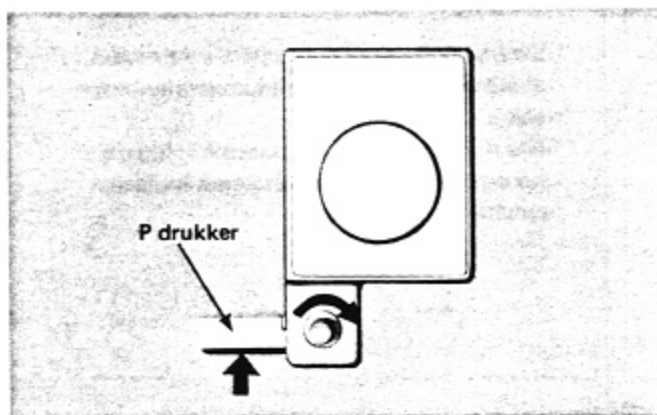

De P slede wordt gebruikt voor het verwijderen van de steken op de breimachine zijde in tapijsteek en kantsteek en de naalden op het VZA in C stand te brengen.

* Als u de P slede gebruikt voor het tapijtbreien bevestig dan de P drukker. In andere gevallen wordt de P drukker niet gebruikt.



- (1) Als u steken verwijdert op de breimachine. Zet de P slede op het naaldenbed rechts van de breinaalden. (Als de P slede gehecht is met de P drukker, plaatst u de P drukker eerst op het voorste van het hek op het naaldenbed en dan het achterste van de P slede op de rail van het naaldenbed).

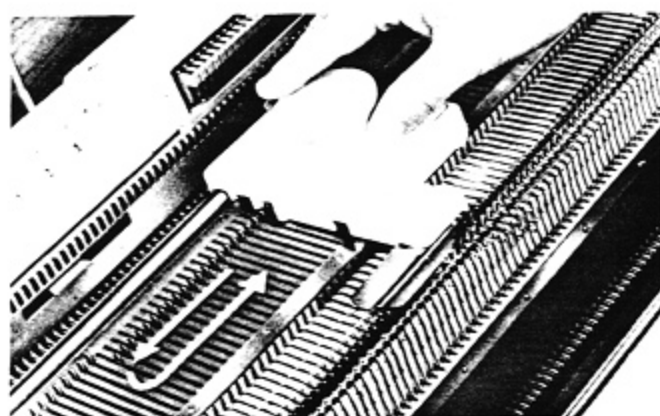

- (2) Als u de P slede schuift van rechts naar links, komen de naalden van de breimachine in C stand. Als u de P slede van links naar rechts schuift, worden de naalden naar B stand gebracht. (De steken van de breimachine zijn verwijderd).



In geval van overbrenging der naalden op het VZA in C stand:

- (1) Zet de P slede op het naaldenbed links van het breiwerk op het VZA. (Als de P slede gehecht is met de P drukker plaatst u de P drukker eerst in de hek op het naaldenbed en dan op de rail).
- (2) Als u de slede schuift van links naar rechts, worden de naalden van het VZA in D stand geduwd en dan teruggebracht in C stand.
* De P slede moet steeds van links naar rechts geschoven worden.

* HANGKAM

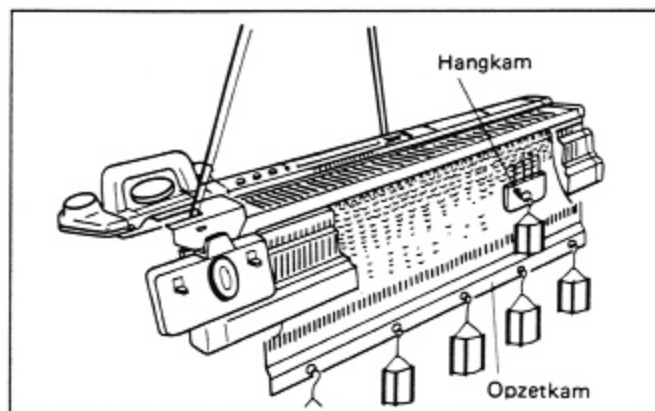

De hangkam wordt gebruikt als de randsteken lossen of vallen bij lusbreien, kantsteek en visgraat.

Als u de hangkammen gebruikt, hang de kam op het vereist gedeelte en hang een gewicht in de opening.

* NYLONBAND

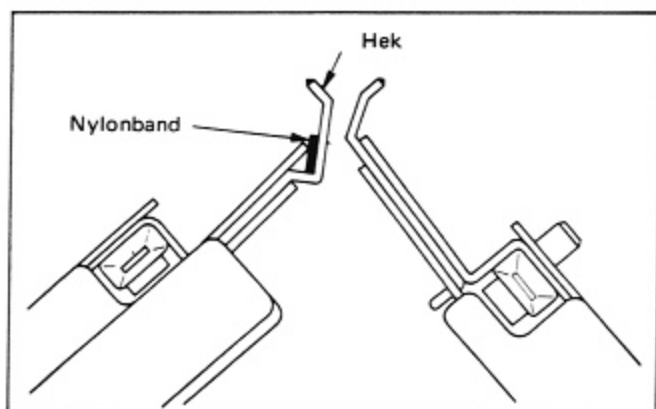

Als u breit met medium, dun of licht garen, schuif de nylonband tussen het hek en de voorkant van het naaldenbed.

(1) Vooraleer u de naalden selekteert voor de opzet, plaatst u de band tussen het hek en de voorkant van het naaldenbed zoals geïllustreerd.

(2) Selekteer de naalden en brei op de gewone wijze.

* PATROONCHAKELAAR

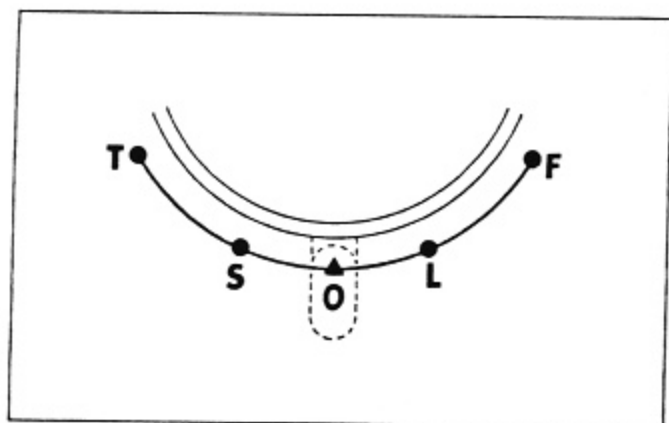

* Als de breimachine gebruikt wordt met het VZA mag de patroonchakelaar niet op jacquard staan of kantsteek.

De instelling mag alleen op jersey, voorlegsteek of vangsteek staan.

* OMHANGNAALD

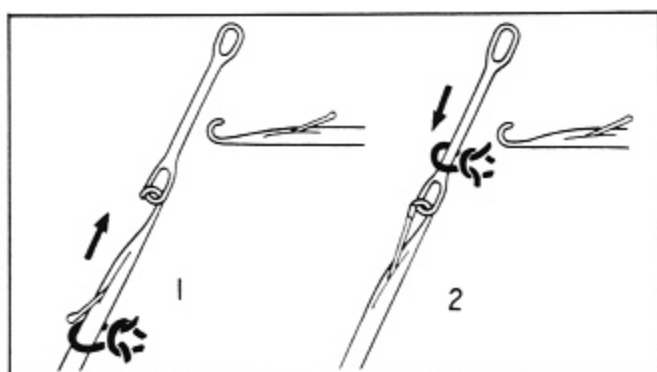

Dient om steken over te brengen van het VZA naar de breimachine of omgekeerd.

Van de VZA naalden naar de breimachine naalden.

(1) Vang de VZA naaldhaak waarbij u de haak door de oog van de omhangnaald schuift. Breng de steek over op de omhangnaald (Fig. 1,2).

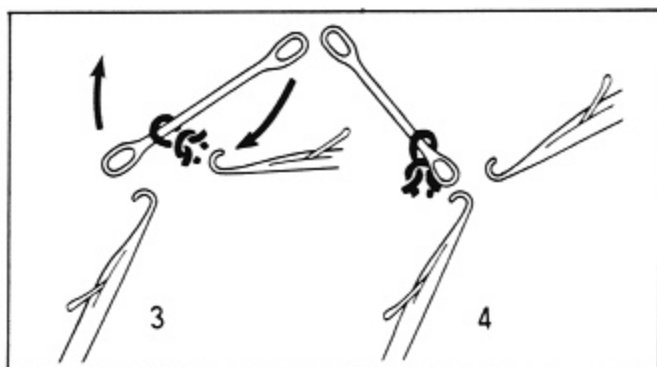

(2) Buig de omhangnaald en schuif de steek naar de andere oog. (Fig. 3,4).

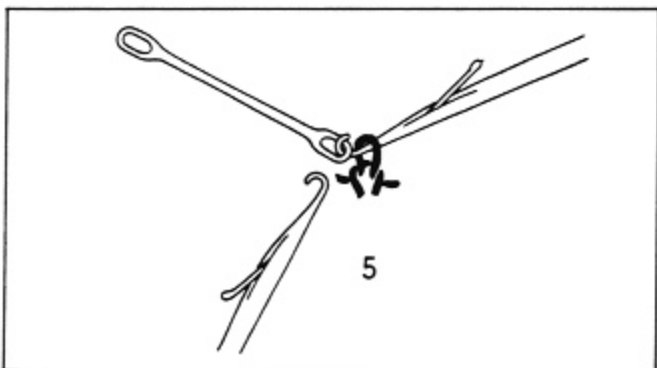

(3) Zet de andere oog op de breimachine naaldhaak en breng de steek van de omhangnaald op de naald. (Fig. 5).

* Deze methode kan ook toegepast worden bij overbrenging van steken van de breimachine op het VZA.

SCHADUWKANT OMHANGAPPARAAT

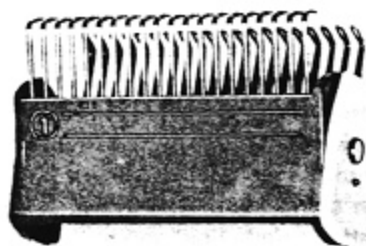

Door gebruik van de schaduwkant omhangapparaat, kunnen een aantal steken (tot 20) met éénmaal overgebracht worden van de breimachine op het VZA en omgekeerd.

In combinatie met de ponskaart, kan schaduwkant gebreid worden.

3. VOORBEREIDING TOT BREIEN EN GESLOTEN OPZET

Als de breimachine verbonden is met het VZA, kan onmiddellijk een gesloten opzet gemaakt worden en geen voorbereiding met oud garen. Voor een mooiere opzet zie blz 20.

* NAALDSELEKTIE

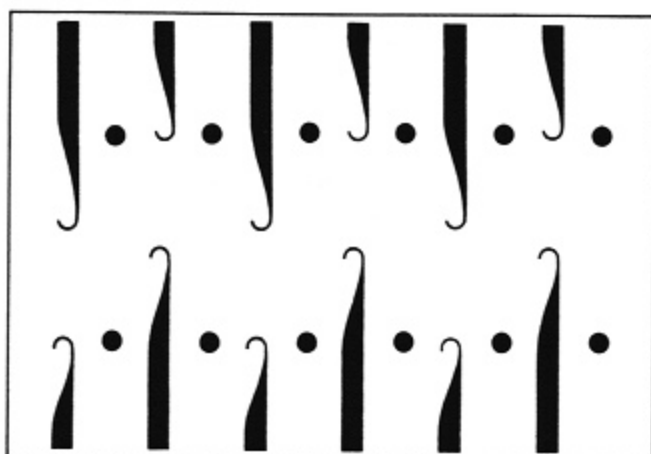

De naalden moeten gerangschikt worden volgens het type van breien. Twee types worden hier getoond.

* TYPE A – 1R1L

(Elke tweede naald)

Zet de HP hefboom op stand P.

(linkse stand)

Duw het vereist aantal van elke tweede naald op de breimachine in stand B, door middel van de 1x1 naaldkam aan beide zijden van het midden 0 op het naaldenbed. Duw elke tweede naald op het VZA in stand B zigzag gewijze met de naalden op de breimachine.

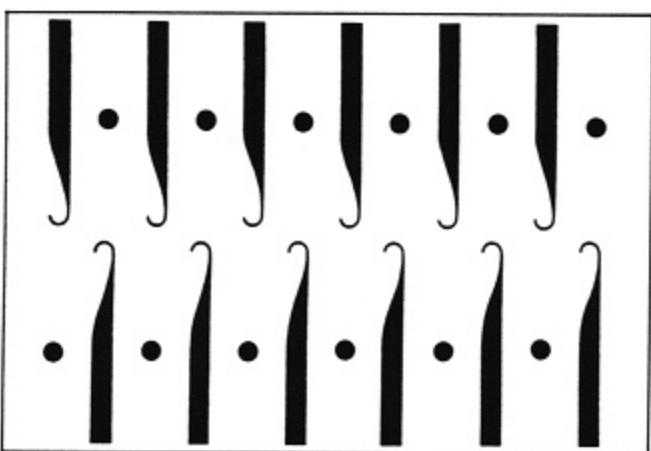

* TYPE B – DUBBELE RIB

(Elke naald op beide bedden).

Zet de HP hefboom op stand H.

(rechtse stand)

De naalden zullen zig-zag gewijze staan. Duw het vereist aantal breimachine naalden in stand B, gebruik alle naalden. Gebruik de rechte zijde van de naaldkam om de naalden aan beide zijden van het midden 0 op een lijn te zetten. Duw het vereist aantal naalden op het VZA in stand B, gebruik alle naalden.

* Naaldselectie voor andere types van breiwerk zullen later uitgelegd worden.

* INSTELLING VAN DE SLEDE

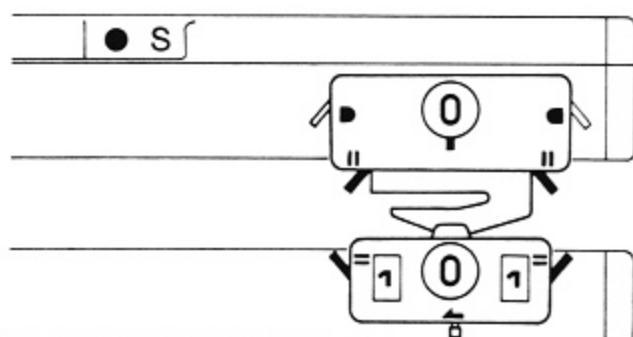

(1) Zet de 2 sledes als volgt:

Breimachineslede	0
Patroonschakelaar	0
Voorkanthefbomen	II (beide)
Zijhendels	■ (beide)
Steekgrootte	0
VZA slede	
Regelhefbomen	I (beide)
Vangknop	▲
Zijhendels	= (beide)
Steekregelaar	0

(2) Schuif de slede (twee samen) 2 of 3 maal over de naalden.

Plaats de slede links van het naaldenbed. (Zet de naalden op beide bedden in stand B met hun tongen open).

* INSPANNEN VAN DE DRAADGELEIDER

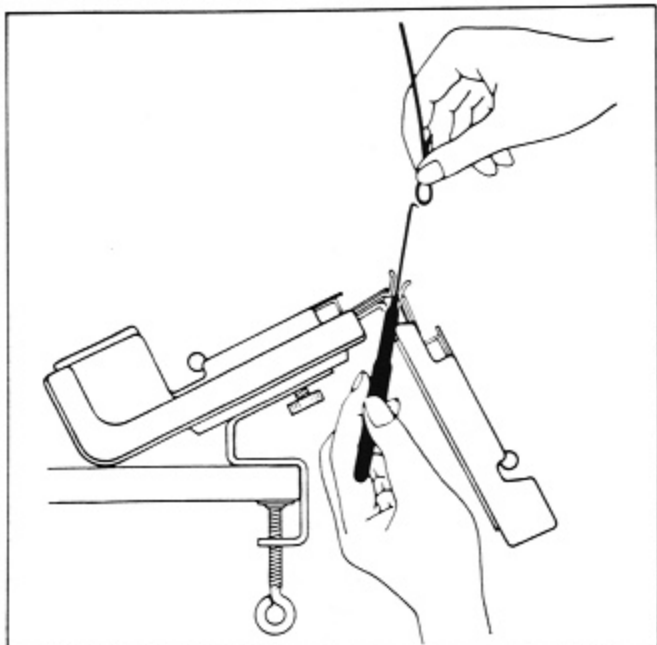

Als u links breit.

- (1) Nadat de draadspanning ingespannen is, maakt u een lus aan het draaduiteinde en houdt het links van beide bedden tegenover de slede zoals getoond.
- (2) Schuif de haakpen tussen beide naaldbedden en vang het uiteinde, en trek het naar beneden. Hou het uiteinde vast.
- (3) Schuif de slede van rechts naar links en plaats het voor het garen.

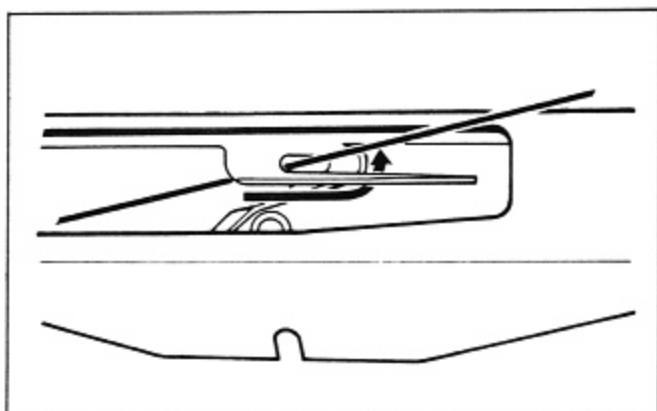

- (4) Hou het garen met beide handen, geleidt het garen langs de draadgeleider in de hoofdgeleider volgens pijlrichting.

* Als u rechts breit.

Schuif het garen tussen beide naaldbedden op dezelfde manier als hierboven met de slede rechts.
Span de geleider in.

* **AANBRENGEN VAN DE OPZETKAM WAARBIJ HET GAREN OVER DE NAALDEN KOMT**

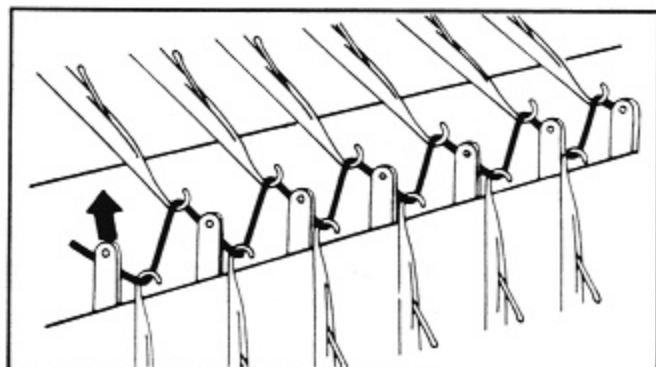

* Hou het hangende einde van het garen met een hand. Schuif de slede van links naar rechts. Het garen zal over de twee rijen naalden in werking in een zigzag patroon komen te liggen.

* Breng de opzetkam aan. De twee kammen zijn voorzien bij het VZA. De lange is een 200 naaldenkam, de kortere is een 100 naaldenkam. Gebruik deze die overeenkomt met de naalden in werking'

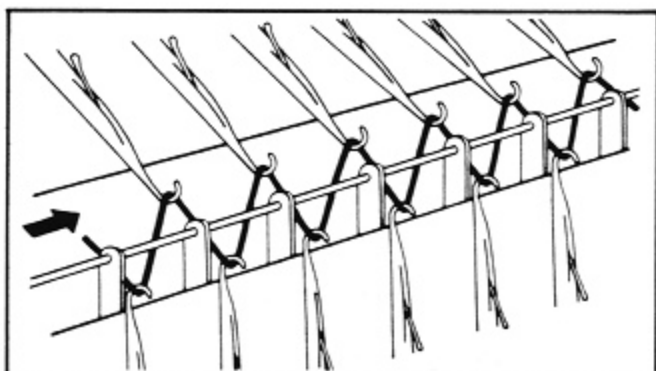

* Verwijder de draad uit de kam. Schuif de kam tussen de breimachine en het VZA zoals getoond. Verzekert u ervan dat de kamtanden boven de zigzag draad komen.

* Schuif de draad door de kamtanden en laat de kam hangen. Zorg dat de kam horizontaal hangt.

* **OPHANGEN VAN DE GEWICHTEN**

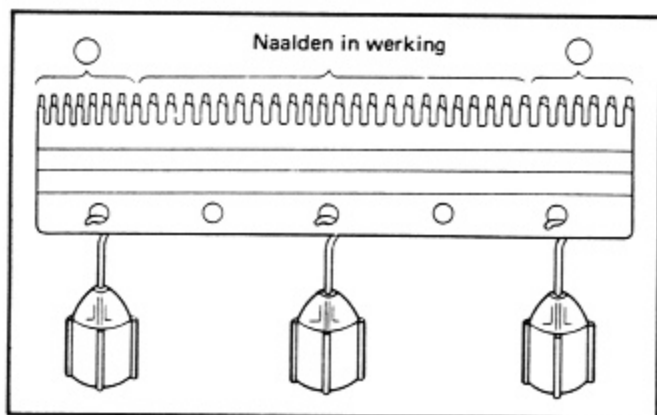

* De tabel op de volgende bladzijde dient als referentie om het aantal gewichten te bepalen die aan de kam moeten hangen.

VOORSTEL AANTAL GEWICHTEN VOOR VERSCHILLEND DIKTE VAN GAREN

Aantal steken		Aantal gewichten
Tot	40	1
	40 – 80	2
	80 – 120	3
	120 – 160	4
	160 – 200	5

Deze tabel is goed voor 1R1L, met medium garen en kan als algemeen voorstel dienen voor andere type breipatronen.

* GESLOTEN OPZET

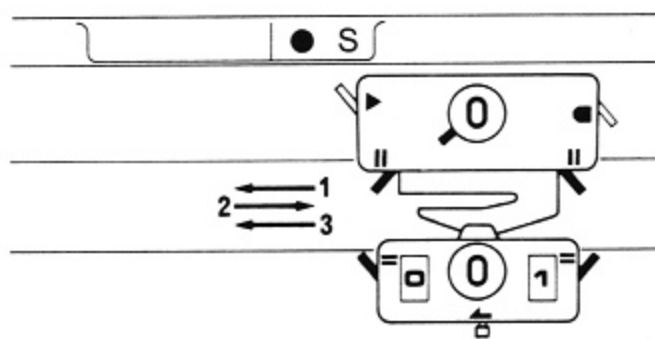

- (1) Nadat u het garen in zigzag vorm op beide bedden gelegd hebt nadat u de slede van links naar rechts geschoven hebt, stelt u de slede in als volgt:

De breimachine
 Patroonschakelaar
 Zijkhendel
 VZA
 Regelhefboom

S
 ▲ links ■ rechts
 0 links 1 rechts

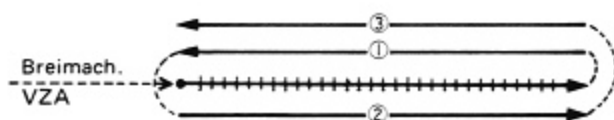

gesloten opzet als de breimachine als voorkant gebruikt wordt.



de gesloten opzet als de VZA als voorkant gebruikt wordt.

- (2) Brei 3 toeren. De breimachinenaalden zullen breien, de VZA naalden zullen breien bij de 2de toer, en de breimachinenaalden zullen breien bij de 3de toer (rondbreien).

- * De gesloten opzet met een extra toer op de breimachine, wordt gebruikt als het breiwerk van de breimachine gebruikt wordt als voorzijde.
- * Integendeel, als de VZA zijde gebruikt wordt als voorzijde, draai de opzetriching om die van links naar rechts is met een extra toer op het VZA.

* **KANTGEWICHTEN**

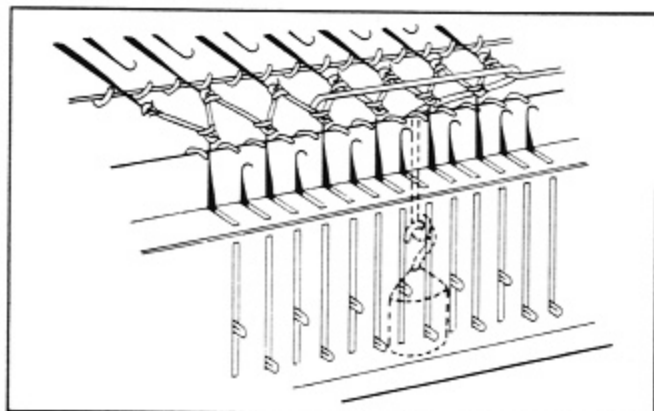

- * Er zijn 2 kantgewichten bij de onderdelen. Deze gewichten met zijhaken moeten gehangen worden op de zigzag draad tussen twee groepen naalden, zoals getoond, om te voorkomen dat de zijsteken zouden vallen.

De kantgewichten moet langs onder aangebracht worden, door de ruimte tussen het VZA en de breimachine, en breng de haak op de zigzag draad.

Brei 10 of meer toeren. Herhaal het bovenstaande en verschuif de kantgewichten om een beter resultaat te bekomen.

* **HOE DE OPZETKAM EN DE GEWICHTHAAK GEBRUIKEN , BIJKOMENDE ONDERDELEN**

In bijlage tot de gewichten die het VZA vergezellen, zijn de opzetkam en gewichthaken afzonderlijk verkrijgbaar. Zij zijn zeer geschikt en gemakkelijk te gebruiken.

OPZETKAM

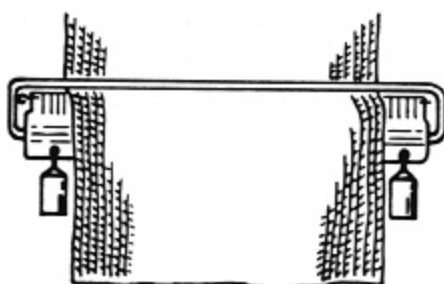

Gebruik de opzetkam bij het breien van een lang stuk. Hij kan op het breiwerk aangebracht worden zonder deze te beschadigen.

GEWICHTHAAK
3 stuks in een set

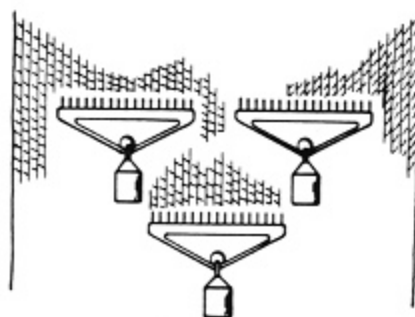
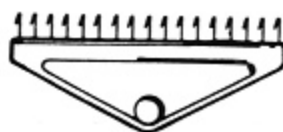

Gebruik de gewichthaken afzonderlijk, vooral als u partieel brei. Zij kunnen ook voor de breimachine gebruikt worden.

* **TECHNIEK VOOR EEN MOOIE OPZETTOER**

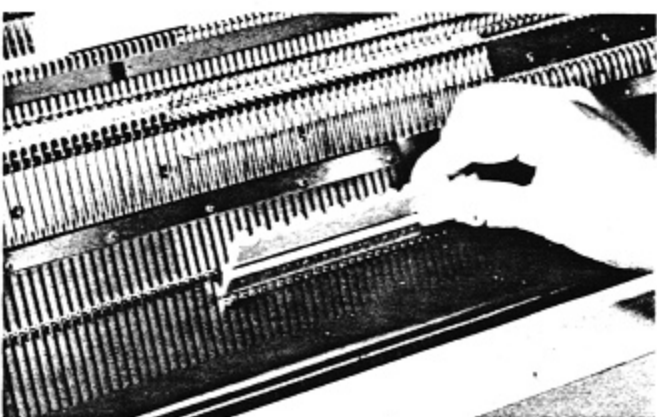
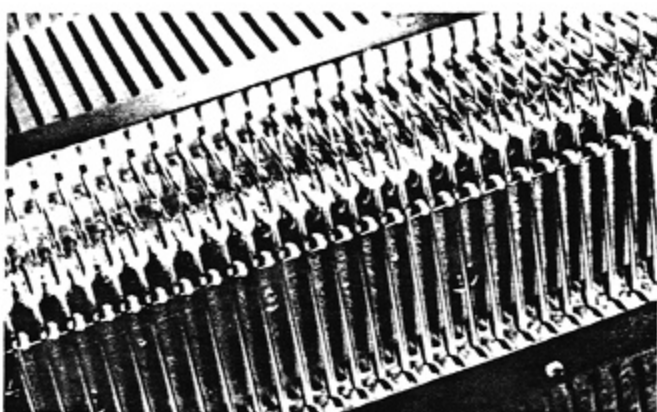
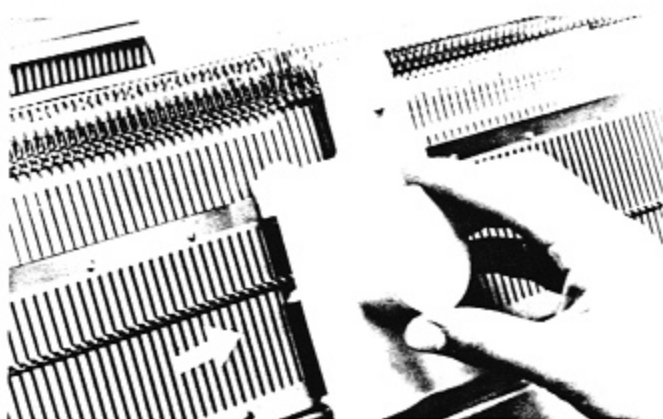
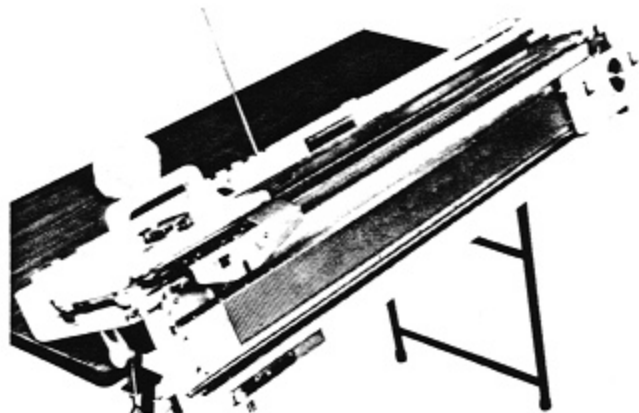

Om te voorkomen dat steken bij de eerste omzettoer zouden lossen als u breit met zeer dun garen of kleine steekgrootte wordt u de volgende methode aanbevolen:

* Bevestig de nylonband tussen de hek en de voorkant van het naaldenbed.

- (1) Maak de VZA slede los en schuif ze naar rechts.
- (2) Breng het vereist aantal steken naar stand B voor 1R1L of dubbele rib selectie.
- (3) Zet de P slede (zonder P drukker) links van het VZA naaldenbed en schuif ze naar rechts. Neem de P slede af. Noteer dat de werkende naalden in stand C staan en de tongen geopend zijn.
- (4) Zet de breimachine slede voor gewone opzet met steekgrootte op 0. Span de garengeleider in en schuif de slede slechts van links naar rechts. Het garen is nu door de haken van de breimachine naalden gepasseerd en over de open tongen van de VZA naalden.
- (5) Met de naaldkam duwt u de VZA naalden in stand C naar stand B.
- (6) Bevestig de opzetkam en gewichten.
- (7) Verbindt de VZA slede met de breimachine slede en vervolledig de gesloten opzet. Voor de gesloten opzet zie blz 18.

4. VERSCHILLENDE BREITYPES

* WERKWIJZE TABEL

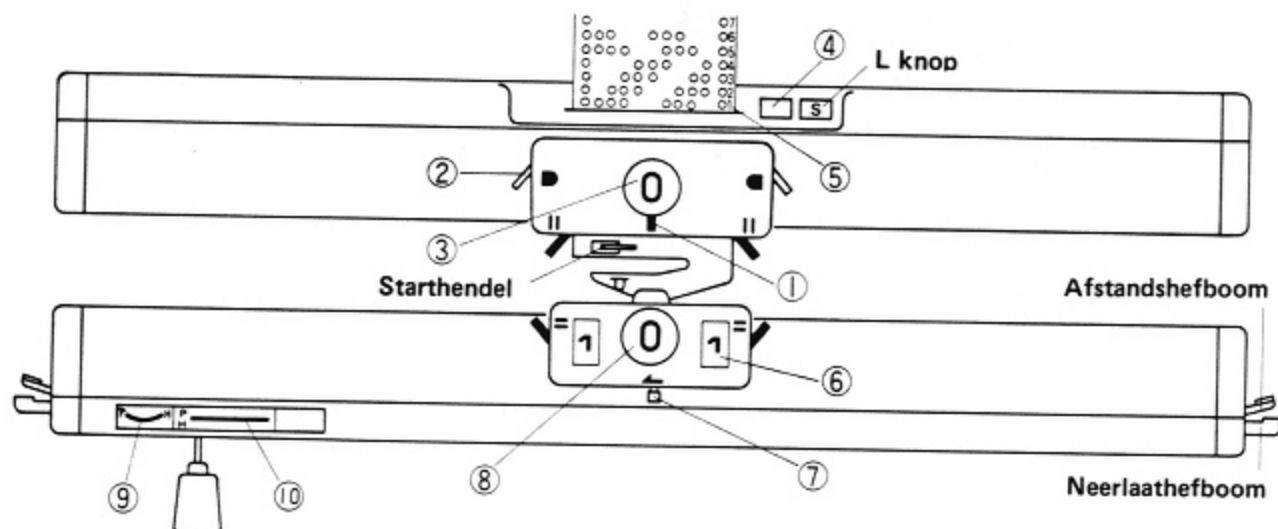

1	NAALDSELEKTIE 	Zijhendels 	Garen Medium Steekgrootte 3 L knop S Starthendel Rustpositie Afstandshefboom Boven	

① ② ③ ④ ⑤ ⑥ ⑦ ⑧ ⑨ ⑩

VOLG-ORDE	BREIMACHINE					VZA				Richting	OPMERKINGEN
	Patroon schakelaar	Zijhendels	Steekregelaar	Stopknop	Kaart geheugen	Regelhefboom	Vangknop	Steekregelaar	Draaihandvat		
2 OPZET	1	0	▲ ▲	0	●	① ①	←	0	P	5	Begin links (als de breimachine zijde wordt gebruikt).
	2										
	3	S	▲ ▲	"	"	① ①	"	"	"	"	
3 HOOFD-BREIEN	1	0	▲ ▲	2	"	① ①	"	2	"	"	Moet herhaald worden.
	2	"	"	"	"	"	"	"	"	"	

..... bevestig de opzetkam

..... bevestig het gewicht

..... werk met de Pside (de pijl duidt de richting aan van de Pside met de Pdrucker) (zie blz 37)

..... methode om de opzetkam te bevestigen

- * De tabel is verdeeld in drie volgorde 1, 2 end 3. Zet de bediening van de sledes volgens volgorde 1. De steekgrootte en draadspanning zullen verschillen volgens de dikte van het garen (zie blz. 6).

1 GESLOTEN OPZET

De volgorde van de gesloten opzet is uitgelegd in de volgende tabellen.

ALS DE STEKEN OP DE BREIMACHINE GEBRUIKT WORDEN ALS VOORKANT (1R1L)

1		NAALDSELEKTIE					Zijhendels		Garen Medium Steekgrootte 3 L knop S Starthendel Rustpositie Afstandshefboom Boven				OPMERKINGEN	
VOLG-ORDE	BREIMACHINE					VZA				Richting	OPMERKINGEN			
	Patroon schakelaar	Zijhendels	Steekregelaar	Stopknop	Kaart geheugen	Regelhefboom	Vangknop	Steekregelaar	Draaihandvat					
OPZET	1	0		0					0	P	5	←	begin links gesloten opzet	
	2													
	3	S		"	"				"	"	"	"		≡)3

ALS DE STEKEN OP HET VZA GEBRUIKT WORDEN ALS VOORKANT (dubbele rib)

1		NAALDSELEKTIE					Zijhendels		Garen Medium Steekgrootte 3 L knop S Starthendel Rustpositie Afstandshefboom Boven				OPMERKINGEN	
VOLG-ORDE	BREIMACHINE					VZA				Richting	OPMERKINGEN			
	Patroon schakelaar	Zijhendels	Steekregelaar	Stopknop	Kaart geheugen	Regelhefboom	Vangknop	Steekregelaar	Draaihandvat					
OPZET	1	0		0					0	H	5	←	Begin rechts gesloten opzet	
	2													
	3	S		0	"				"	2	"	"		≡)3

Alvorens te breien, noteer het volgende:

- * Bevestig de opzetkam met de gewichten voor een horizontaal balans.
- * De eerste toer en de gesloten opzet moeten met een vastere steekgrootte gebreid worden als normaal (zie blz 6).
- * Laat de stopknop op het patroonpaneel op staan behalve voor patroonbreien met ponskaart.
- * Laat de hulp garengelider op staan behalve voor lusbreien en tapijtbreien.
- * Als u de opzet onderrichtingen volbracht hebt, volgt u op de tabel volgorde 3 (HOOFDBREIEN).
- * Punten in volgorde 3 zullen herhaald worden.

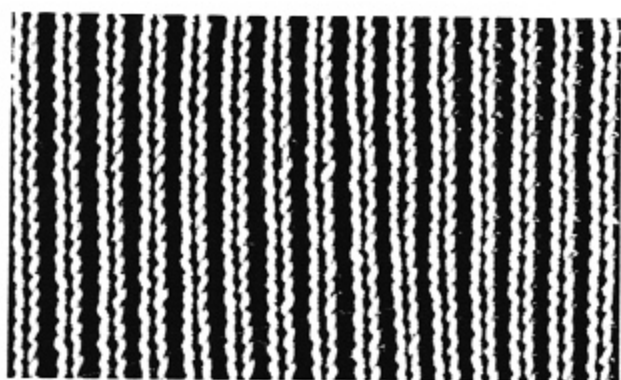

Dit is de basis ribsteek. Elke tweede naald op de breimachine en VZA wordt gebruikt. Op de goede en averechtse zijde van het breiwerk, vertonen zich de goede zijde van de steek en de verkeerde zijde van de steek afwisselend. Het breiwerk is zacht en in de horizontale richting bijzonder elastisch.

* Bij het voorbeeld werd medium garen gebruikt.

		NAALDSELEKTIE					Zijhendels		Garen Medium					
									Steekgrootte 3 L knop S Starthendel Rustpositie Afstandshefboom Boven					
VOLG-ORDE		BREIMACHINE					VZA				Richting	OPMERKINGEN		
		Patroon schakelaar	Zijhendels	Steekregelaar	Stopknop	Kaart geheugen	Regelhefboom	Vangknop	Steekregelaar	Draaihandvat				
2 OPZET	1	0	▲ ▲	0	●		① ①	▲	0	P	5	←	begin links. (Als de breimachinezijde wordt gebruikt).	
	2													
	3	S	▲ ▲	"	"		① ①	"	"	"	"	→		3
3 HOOFD-BREIEN	1	0	▲ ▲	2	"		① ①	"	2	"	"	→	moet herhaald worden	
	2	"	"	"	"		"	"	"	"	"	←		

3 DUBBELE RIB

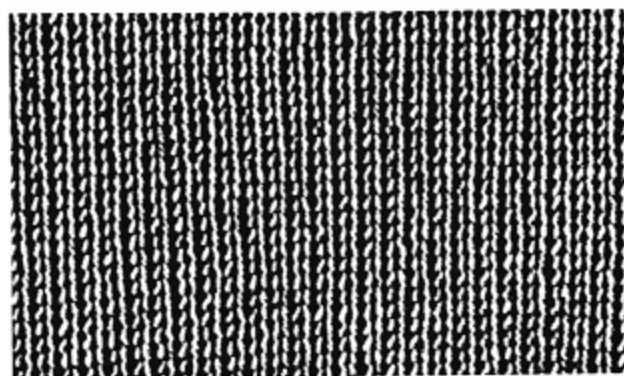

Elke naald in de reeks van de gewenste breedte van het breiwerk verricht de breiactie op de breimachine en het VZA.

De structuur van het breiwerk is praktisch gelijk aan deze van 1R1L.

* Het voorbeeld werd gebreid met dun garen.

1 NAALDSELEKTIE						Zijhendels				Garen Dun		Steekgrootte 5		L knop S		Starthendel Rustpositie		Afstandshefboom . . . Boven			
VOLG-ORDE	BREIMACHINE					VZA					Richting	OPMERKINGEN									
	Patroon schakelaar	Zijhendels	Steekregelaar	Stopknop	Kaart geheugen	Regelhefboom	Vangknop	Steekregelaar	Draaihandvat												
2 OPZET	1	0		0				0	H	5	←	Begin links. (Als de breimachinezijde gebruikt wordt)									
	2																				
	3	S		"	"				"	"	"	"	←←←)3								
3 HOOFD- BREIEN	1	0		"	"			"	"	"	"	←	moet herhaald worden								
	2	"	"	"	"			"	"	"	"	←									

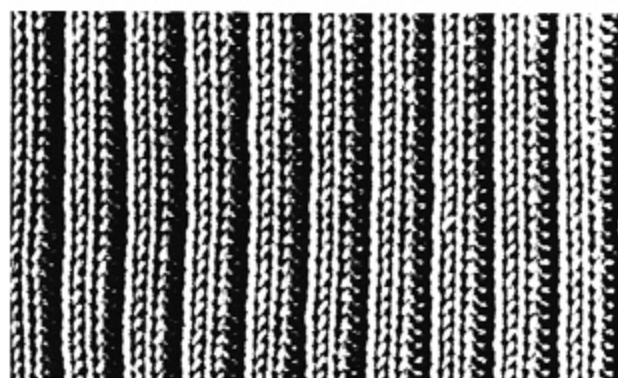

Dit is een rib breiwerk, met 2R2L afwisselend.

- * Er zijn twee manieren om de naalden te selekteren.
- * Elk van de manieren kan aangewend worden afhankelijk van het garen.
- * Gebruik naaldkam 1/2 om de naalden te selekteren.
- * Het voorbeeld werd gebreid met medium garen.

METHODE 1

1		NAALDSELEKTIE					Zijhendels		Garen Medium				
									Steekgrootte 3 L knop S Starthendel Rustpositie Afstandshefboom Boven				
		BREIMACHINE					VZA						
VOLG-ORDE		Patroon schakelaar	Zijhendels	Steekregelaar	Stopknop	Kaart geheugen	Regelhefboom	Vangknop	Steekregelaar	Draaihandvat	Richting	OPMERKINGEN	
OPZET	1	0		0					0	H	5	Begin links. (Als breimachine zijde gebruikt wordt.)	
	2												
	3	S		"	"				"	"	"		"
HOOFDBREIEN	1	0		4	"				4	"	6	verander de naaldselectie voor hoofdbreien.	
	2	"	"	"	"		"	"	"	"	"		

METHODE 2

- * Deze methode wordt gebruikt voor dik garen.
- * Selekteer de naalden en zet het draaihandvat en de HP hefboom zoals onder vermeld.

OPZET

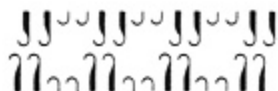

Draaihandvat

HP hefboom

} H — 5

HOOFDBREIEN

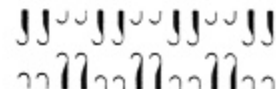

Draaihandvat

HP hefboom

} P — 6

5 BREDE RIB

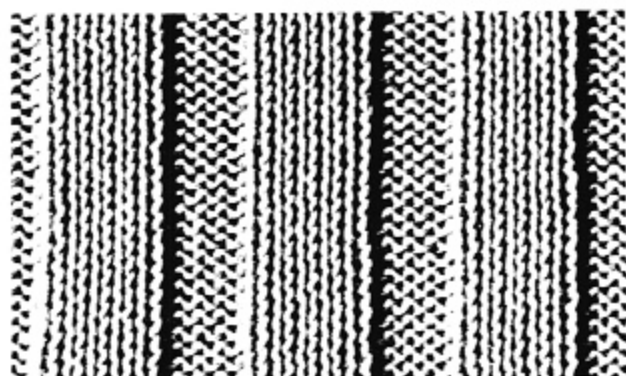

Rib met meer dan 3R3L

- * Dit voorbeeld werd gemaakt met 5R5L. De brede rib kan op dezelfde wijze gebreid worden.
- * Het voorbeeld werd met medium garen gebreid.

1 NAALDSELEKTIE						Zijhendels		Garen Medium					
								Steekgrootte 3 L knop S Starthendel Rustpositie Afstands hefboom . . . Boven					
VOLG-ORDE	BREIMACHINE					VZA					Richting	OPMERKINGEN	
	Patroon schakelaar	Zijhendels	Steekregelaar	Stopknop	Kaart geheugen	Regelhefboom	Vangknop	Steekregelaar	Draaihandvat				
2 OPZET	1	0	■ ■	0	●	⓪ ⓪	←	0	H	5	→	Begin links (Als de breimachine zijde gebruikt wordt.)	
	2												
	3	S	▲ ■	5	"		⓪ ⓪	"	7	"	"		≡≡≡ 3
	4	*											
3 HOOFD-BREIEN	1	0	■ ■	5	"		⓪ ⓪	"	"	"	"	→	
	2	"	"	"	"		"	"	"	"	"	←	

+ Verander de naaldselectie voor het hoofdbreien. Duw in stand A alle niet actieve naalden van beide bedden. De steken op de naalden die in stand A moeten geduwd zullen overgebracht worden op de naalden die in stand B blijven op het tegenoverliggend bed.

Nota: Indien meer dan twee steken gelijk liggen op de breimachine of VZA op het einde van het breistuk, brengt u de laatste steek over op de naald van het tegenoverliggend naaldenbed.



6 ENGELSE RIB

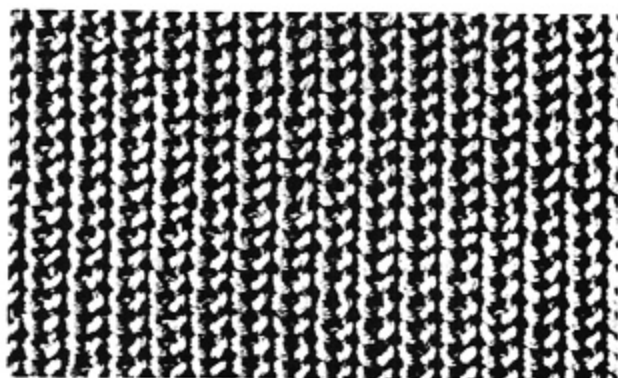

Deze steek is het gevolg van uitvoering van het omslaan van een zijde van het breistuk gemaakt in 1L1R of dubbele rib.

* Het voorbeeld is gebreid in 1R1L met medium garen.

		NAALDSELEKTIE					Zijhendels		Garen Medium					
									Steekgrootte 3 L knop. S Starthendel Rustpositie Afstandshefboom Boven					
VOLG-ORDE		BREIMACHINE					VZA				Richting	OPMERKINGEN		
		Patroon schakelaar	Zijhendels	Steekregelaar	Stopknop	Kaart geheugen	Regelhefboom	Vangknop	Steekregelaar	Draaihandvat				
2 OPZET	1	0		0						0	P	5		begin rechts (Als VZA zijde wordt gebruikt).
	2													
	3	S			0	"				"	2	"	"	
3 HOOFD-BREIEN	1	T	"	4	"				"	4	"	"		
	2	"	"	"	"		"	"	"	"	"	"		

7 GEDRAAIDE ENGELSE RIB

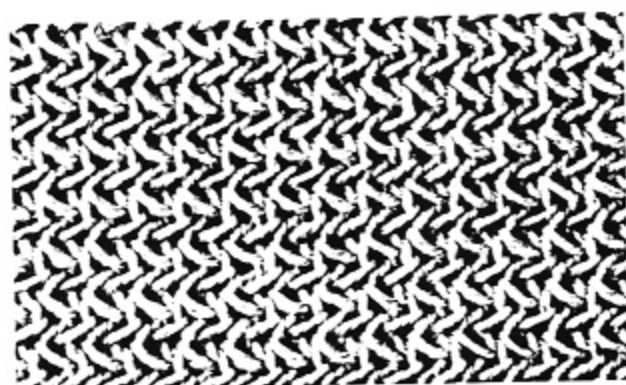

Een 1R1L rib met een 2 stand verlegging of een dubbele rib met 1 stand verlegging geeft u deze patroon, voorzien dat een zijde is omgeslaan.

* Dit voorbeeld is gebreid in 1R1L met medium garen.

1						Zijhendels				Garen Medium			
NAALDSELEKTIE										Steekgrootte 3			
										L knop S			
										Starthendel Rustpositie			
										Afstandshefboom Boven			
VOLG-ORDE	BREIMACHINE					VZA				Richting	OPMERKINGEN		
	Patroon schakelaar	Zijhendels	Steekregelaar	Stopknop	Kaart geheugen	Regelhefboom	Vangknop	Steekregelaar	Draaihandvat				
2 OPZET	1	0		0				0	P	5	←	begin rechts. (als de VZA zijde wordt gebruikt).	
	2												
	3	S		0	"			"	2	"	"		→ ³
3 HOOFDBREIEN	1	T	"	4	"			"	4	"	5	←	
	2	"	"	"	"	"	"	"	"	"	→		
	3	"	"	"	"	"	"	"	"	"	←		
	4	"	"	"	"	"	"	"	"	"	→		

8 VARIATIE VAN DE ENGELSE RIB

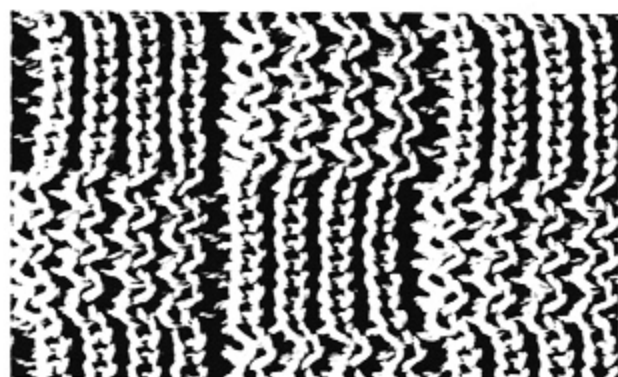

Dit is een breistuk in engelse rib en gedraaide engelse rib terzelfdertijd overeenkomend met de naaldselectie voorwaarde.

* Dit voorbeeld is gebreid met medium garen.

1		NAALDSELEKTIE					Zijhendels		Garen Medium				
									Steekgrootte 3				
									L knop S				
									Starthendel Rustpositie				
									Afstands hefboom Boven				
VOLG-ORDE	BREIMACHINE					VZA					Richting	OPMERKINGEN	
	Patroon schakelaar	Zijhendels	Steekregelaar	Stopknop	Kaart geheugen	Regelhefboom	Vangknop	Steekregelaar	Draaihandvat				
OPZET	1	0		0				0	H	5	←	begin rechts (als VZA zijde wordt gebruikt).	
	2												
	3	S		0	"			"	2	"	"		→
HOOFDBREIEN	1	T	"	4	"			"	4	"	5	←	herhaal 4 maal brei 16 toeren
	2	"	"	"	"	"	"	"	"	"	→		
	3	"	"	"	"	"	"	"	"	6	←		
	4	"	"	"	"	"	"	"	"	"	→		
	5	"	"	"	"	"	"	"	"	7	←		
	6	"	"	"	"	"	"	"	"	"	→		
	7	"	"	"	"	"	"	"	"	6	←		
	8	"	"	"	"	"	"	"	"	"	→		
											→	herhaal 4 maal brei 16 toeren	

9 ZIG ZAG

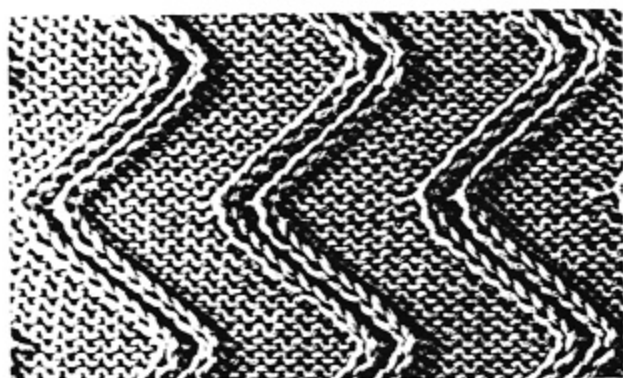

Terwijl de breimachineslede jersey breit, breit de VZA slede met geselecteerde naalden en ribben maakt. Door het VZA te verleggen, maken deze ribben verschillende draaipatronen.

* Dit voorbeeld werd gebreid met medium garen.

1		NAALDSELEKTIE					Zijhendels		Garen Medium Steekgrootte 3 L knop S Starthendel Rustpositie Afstandshefboom Boven			Richting		OPMERKINGEN	
VOLG-ORDE		BREIMACHINE					VZA				Richting		OPMERKINGEN		
		Patroon schakelaar	Zijhendels	Steekrege- laar	Stopknop	Kaart geheugen	Regelhef- boom	Vangknop	Steekrege- laar	Draaihand- vat	Richting		OPMERKINGEN		
2	1	0	▲ ▲	0	●		① ①	←	0	H	5	←	begin rechts (als de VZA zijde wordt gebruikt).		
	2														
	3	S	▲ ▲	2	"		① ①	"	4	"	"	→→→)3			
	4	Behalve voor de 8, 10, 18, 20 naalden op het VZA van de linkerkant, breng de steken van andere naalden over op de breimachine naalden. Duw dan deze lege naalden in stand A.													
3	HOOFDBREIEN	0	▲ ▲	5	"		① ①	"	3	"	5	←	Brei en verleg het VZA 1 stand elke toer om een zig zag patroon te maken en duw 1-5 wederzijds de laatste naalden in stand D.		
	6	"	"	"	"		"	"	"	"	0	←			
	11	"	"	"	"		"	"	"	"	5	←			
	16	"	"	"	"		"	"	"	"	10	←			
	20	"	"	"	"		"	"	"	"	6	←			

Nota: Als de steken lossen, gebruik de P slede en brei terwijl u de breimachinaalden in stand C duwt bij elke toer (zie blz 56).

* Vermits het VZA voortdurend verlegd wordt naar elke zijde, kunnen de laatste naalden van het VZA in een stand komen waar geen tegenovergestelde naalden op de breimachine staan. Juist voordat deze situatie voorkomt, brengt u de steken op de laatste VZA naalden over op de breimachine naalden en duwt u de lege naalden in stand A. Deze naalden moeten dan in stand B als de VZA voldoende terug verlegd is. En brei opnieuw verder.

* Nadat de gesloten opzet volbracht is, maakt u verschillende toeren met rondbreien vooraleer u de naaldselectie verandert om het naaldenbed te verleggen. Deze wijze van voorgaande toeren zullen uw breiwerk een vastere rand geven.

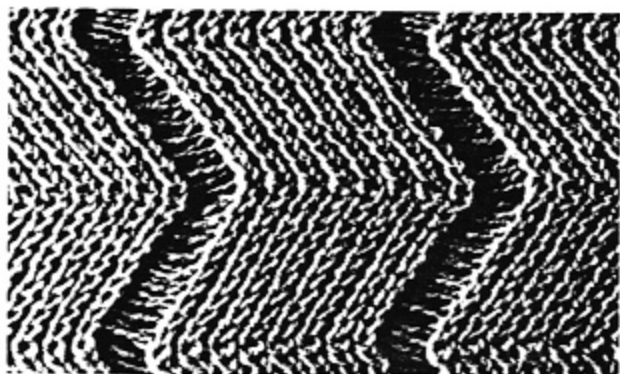

Dit is een combinatie van omslaan en draaien. Verleg het VZA 2 standen voor 1R1L en 1 stand voor dubbele rib, en sla een toer om op het voorzetapparaat voordat u het terug verlegt. Herhaal en verleg terug en weer voor het gewenst aantal toeren, dan verandert u de richting van de verlegging.

* Dit voorbeeld gebreid in visgraat is gebreid met dun garen, een variatie van de dubbele rib.

1 NAALDSELEKTIE						Zijhendels		Garen Dun						
								Steekgrootte 5						
								L knop S						
								Starthendel Rustpositie						
								Afstandshefboom Boven						
VOLG-ORDE	BREIMACHINE					VZA				Richting	OPMERKINGEN			
	Patroon schakelaar	Zijhendels	Steekregelaar	Stopknop	Kaart geheugen	Regelhefboom	Vangknop	Steekregelaar	Draaihandvat					
2 OPZET	1	0		0					0	H	5	← begin rechts (als de VZA zijde gebruikt wordt).		
	2													
	3	S			0	"			"	2	"		"	≡ ³
	4	※												
3 HOOFDBREIEN	1	T	"	2	"			"	"	"	"	←	} herhaal 10 maal brei 20 toeren	
	2	"	"	"	"	"	"	"	"	"	6	→		
	3	"	"	"	"	"	"	"	"	"	"	←		
	4	"	"	"	"	"	"	"	"	"	5	→		} herhaal 10 maal brei 20 toeren

+ Wijzig in hoofdbreien naaldselectie. Sla twee aangrenzende naalden over met een tussenruimte van 8 naalden op de breimachine en VZA. Breng de steek op elke naald die overgeslaan moet worden, op de aangrenzende naald. Duw de lege naalden in stand A.

11 BIES VANGPATROON

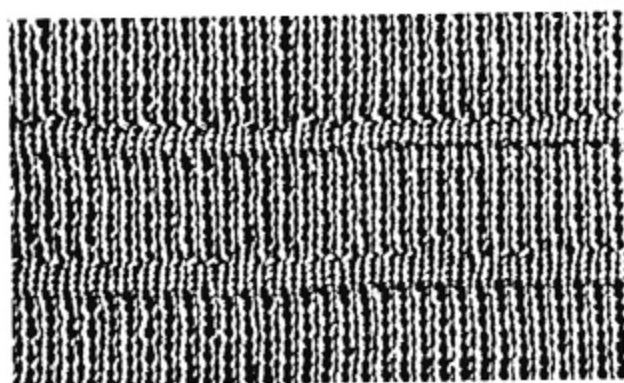

Als u rib breit, maak dan 3 of 4 extra toeren met alleen het VZA, en herhaal dit met regelmatige afstanden.

* Dit voorbeeld is gebreid met dun garen en met herhalen van de extra toer.

1		NAALDSELEKTIE					Zijhendels		Garen Dun Steekgrootte 5 L knop S Starthendel Rustpositie Afstandshefboom Boven				Richting		OPMERKINGEN
VOLG-ORDE		BREIMACHINE					VZA				Richting				
		Patroon schakelaar	Zijhendels	Steekregelaar	Stopknop	Kaart geheugen	Regelhefboom	Vangknop	Steekregelaar	Draaihandvat	Richting				
2	OPZET	0	▲ ▲	0	●		① ①	←	0	H	5	←		begin rechts (als de VZA zijde wordt gebruikt).	
	2														
	3	S	▲ ▲	"	"		① ①	"	2	"	"	→ 3			
3	HOOFDBREIEN	"	▲ ▲	2	"		① ①	"	3	"	"	→ 10		dubbele rib extra bies vangpatroon stuk.	
	2	"	"	"	"		"	"	"	"	→				
	3	"	▲ ▲	"	"		"	"	"	"	→				
	4	"	"	"	"		"	"	"	"	→				
	5	Bevestig de kantgewichten													

Nota: Als steken lossen, brei met de P slede (zie blz 56).

12 PONS VANGPATROON

KAART NR 9

Pons vangpatroon

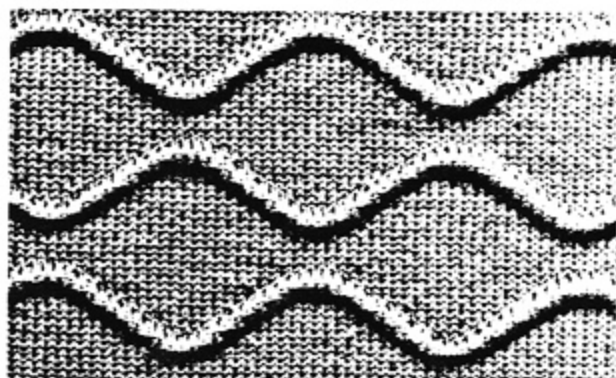

Dit is een variatie van de bies vangpatroon met gebruik van ponskaarten. Verschillend van de gewone bies vangpatroon kunnen kurven en zigzag patronen gebreid worden door korte handelingen.

- * Dit breistuk heeft een vast dikte en is geschikt voor bovenkleding.
- * Het voorbeeld is gebreid met licht garen.

1						Zijhendels							
NAALDSELEKTIE						Garen Licht							
										Steekgrootte 4 L knop S Starthendel Rustpositie Afstandshefboom Boven			
BREIMACHINE						VZA							
VOLG-ORDE	Patroon schakelaar	Zijhendels	Steekregelaar	Stopknop	Kaart geheugen	Regelhefboom	Vangknop	Steekregelaar	Draaihandvat	Richting	OPMERKINGEN		
2 OPZET	1	0		0				0	H 5		begin rechts (als de VZA zijde wordt gebruikt).		
	2												
	3	S				"		"	3	"		"	3
	4	"		3	"	ponskaart aanbrengen		"	4	"		"	
3 HOOFD-BREIEN	1	"	"	"			"	"	"	"			
	2	"	"	"	"	2	"	"	"	"			

KAART NR 10

Pons vangpatroon

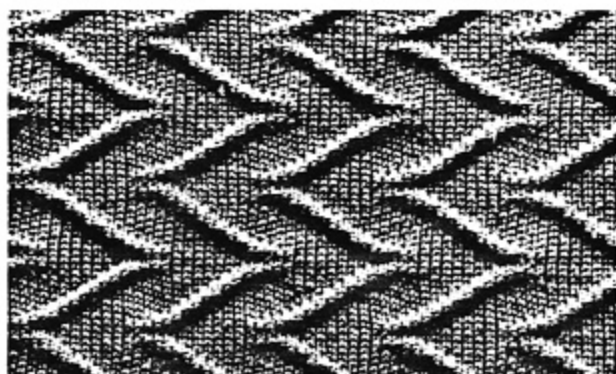

13 PONS VANG RIB

KAART NR 10-A Pons vangrib

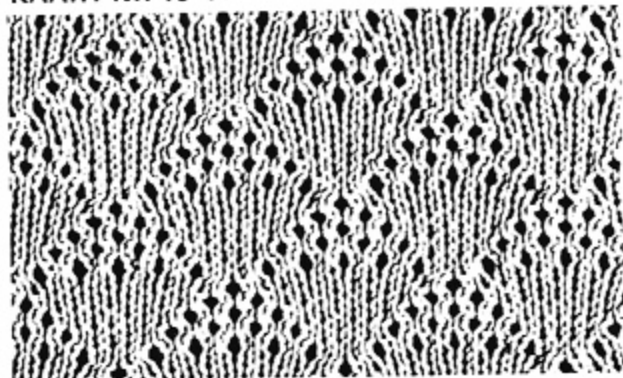

Dit is een combinatie van ponskaart vangpatroon op de breimachine en dubbele rib op het VZA.

- * Ponskaarten nr 2, 4, 7, 9, 10 en 12 van de 20 ponskaarten voorzien bij de breimachine zijn geschikt voor dit patroon.
- * Dit voorbeeld is gebreid met licht garen.

1 NAALDSELEKTIE						Zijhendels				Garen Licht		OPMERKINGEN					
										Steekgrootte 4							
										L knop S							
VOLG-ORDE						Regelhefboom		Vangknop		Steekregelaar			Draaihandvat	Richting			
BREIMACHINE						Patroon schakelaar		Zijhendels		Steekregelaar		Stopknop		Kaart geheugen			
2 OPZET		1	0	■ ■	0	●	⓪	⓪	←	0	H	5	←	begin rechts (als de VZA zijde wordt gebruikt).			
		2															
		3	S	▲ ■		"	"	⓪	⓪	"	3	"	"			≡	3
		4	"	▲ ▲	3	"	"	⓪	⓪	"	"	"	"			"	←
3 HOOFD-BREIEN		1	T	"	"	▼		"	"	"	"	"	"	←			
		2	"	"	"	"	2	"	"	"	"	"	"	←			

KAART NR 2-A

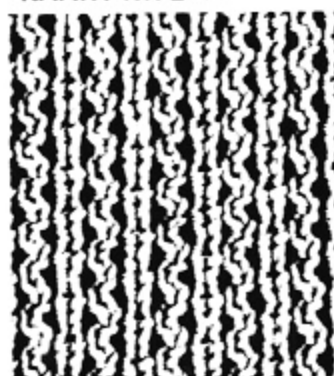

KAART NR 7-A

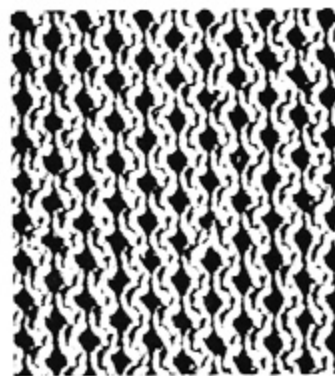

KAART NR 9-A

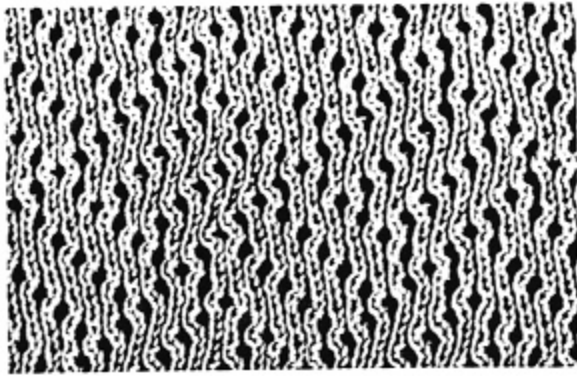

14 VANG RIBSTEЕК

KAART NR 7-A

Vang ribsteek

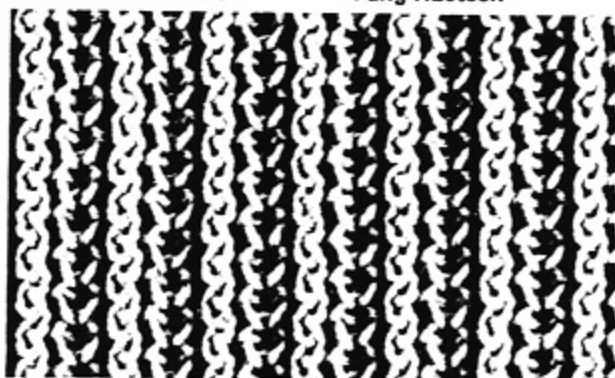

Inbrei vangsteek met gebruik van ponskaarten op de breimachine en naaldselectie overeenkomstig met de patroon op het VZA.

- * Gebruik de ponskaarten voor vangbreien voorzien met de breimachine.
- * Het voorbeeld gebreid met licht garen. Naaldselectie voor kaart nr 7.

1		NAALDSELEKTIE					Zijhendels		Garen Licht					
									Steekgrootte 4 L knop S Starthendel Rustpositie Afstandshefboom Boven					
VOLG-ORDE		BREIMACHINE					VZA				Richting	OPMERKINGEN		
		Patroon schakelaar	Zijhendels	Steekregelaar	Stopknop	Kaart geheugen	Regelhefboom	Vangknop	Steekregelaar	Draaihandvat				
2 OPZET	1	0	▲ ▲	0	●		① ①	▲	0	H	5	←	begin rechts (als de VZA zijde wordt gebruikt).	
	2													
	3	S	▲ ▲		"		① ①	"	3	"	"	≡ 3		
	4	Wijzig de naaldselectie in hoofdbreien.												
	5	"	▲ ▲	3	"	ponskaart aanbrengen	① ①	"	2	"	"	←		
3 HOOFD-BREIEN	1	T	"	"	▼		"	"	"	"	"	←		
	2	"	"	"	"	2	"	"	"	"	"	←		

KAART NR 10-A

Vang ribsteek



Naaldselectie voor kaart nr 10-A



15 KANTBREIEN

KAART NR 1

Kantbreien

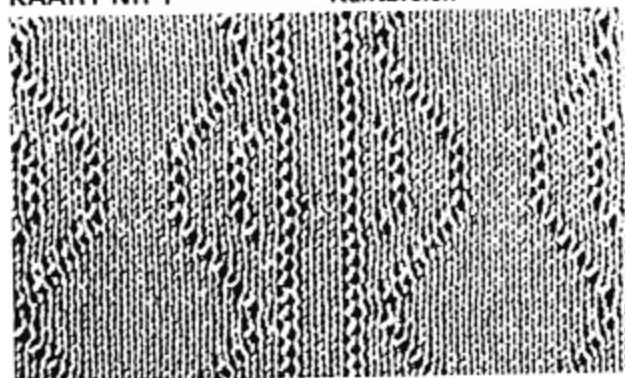

Dit type breien is enig. Brei jersey op het VZA en brei gedeeltelijk op de breimachine met de ponskaart en verwijder de lussen elke twee toeren.

- * Licht garen is geschikt voor dit type.
- * Het is effectief om jassen te breien, bloezen enz. met licht garen en synthetisch.
- * Dit voorbeeld is gebreid met licht garen.

1		NAALDSELEKTIE					Zijhendels		Garen Licht		Steekgrootte 4		L knop S		Starthendel Rustpositie		Afstands hefboom Boven		
VOLG-ORDE		BREIMACHINE					VZA				Richting	OPMERKINGEN							
		Patroon schakelaar	Zijhendels	Steekregelaar	Stopknop	Kaart geheugen	Regelhefboom	Vangknop	Steekregelaar	Draaihandvat									
2		1	0		5				3	H	5	←	span oud garen in de garengelider.						
3																			
4		S	"	"	"	"	"	"	"	"	"	"	"	"	"	"	"	"	"
5		"	"	"	"	"	"	"	"	"	"	"	"	"	"	"	"	"	"
6		"	"	"	"	ponskaart aanbrengen	"	"	"	"	"	"	"	"	"	"	"	"	"
7		"	"	"	"	"	"	"	"	"	"	"	"	"	"	"	"	"	"
3		1		←	Duw de VZA naalden in stand C.														
4		"			"			"	"	"	"	"	"	"	"	"	"	"	"
5		3		←	Duw de VZA naalden in stand C.														
6		"	"	"	"	2	"	"	"	"	"	"	"	"	"	"	"	"	"
7				←	Verwijder de steken op de breimachine.														

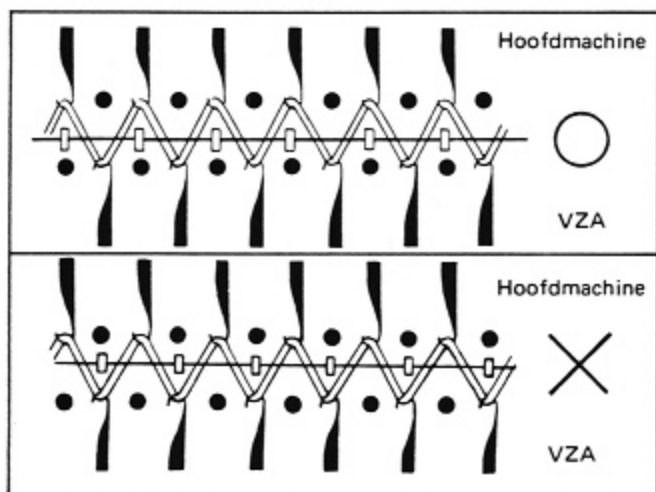

(OPZET)

- (1) **Selekteer naalden zoals bij de dubbele rib en zet de breimachine en het VZA zoals getoond in volgorde 1 en in lijn van orde.**
2. Zet de steekgrootte zoals bij hoofdbreien en brei 1 toer met oud garen.
Schuif de opzetkam tussen het hek van het VZA zoals getoond.



- (2) **Schuif de P slede (zonder P drukker) van rechts naar links en terug om de steken op de breimachine te verwijderen. De lege naalden zullen in stand B staan. Haak de gewichten aan zodat de kam in evenwicht staat.**

- (3) **Zet de patroenschakelaar op S en brei 3 toeren met oud garen.**

- (4) **Verander het oud garen met hoofdgaren in de draadgeleider en brei 2 toeren.**

- (5) **Schuif de ponskaart in het patroonpaneel en met de stopknop op ● en brei 1 toer.**



(HOOFDBREIEN)

- (1) **Duw de naalden op het VZA in stand C met gebruik van de P slede (zie blz 12).**

- (2) **Zoals in lijn 2 van volgorde 2, zet de breimachine en VZA en brei 1 toer van links naar rechts. (de VZA naalden zullen breien en op de breimachine zullen slechts de geseekteerde naalden breien).**

- (3) **Duw de VZA naalden in stand C met gebruik van de P slede'**

- (4) **Brei een toer van rechts naar links (alleen de VZA zijde breit).**

- (5) **Schuif de P slede van rechts naar links om de steken op de breimachine te verwijderen. Herhaal het bovenste 1-5.**

KAART NR 2 (R-2)-A

Kantbreien

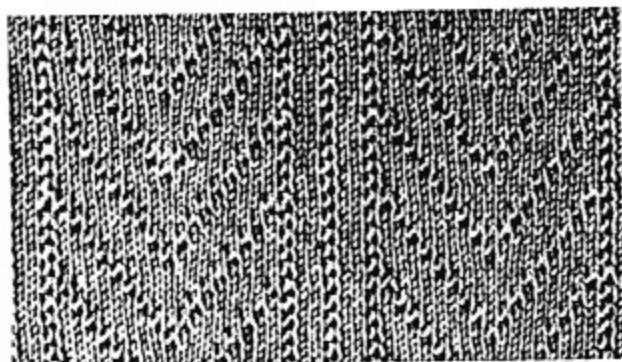

KAART NR 3 (R-2)-A

Kantbreien

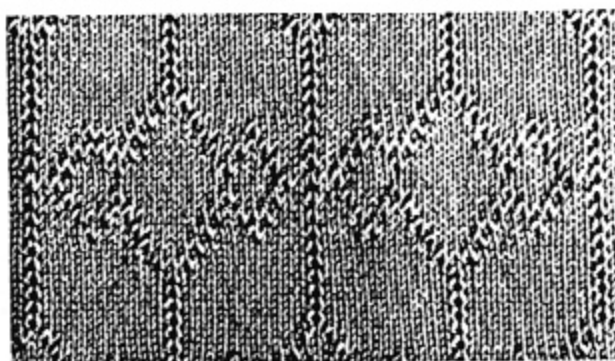

KAART NR 4 (4-2)-A

KAART NR 5 (R-2)-A

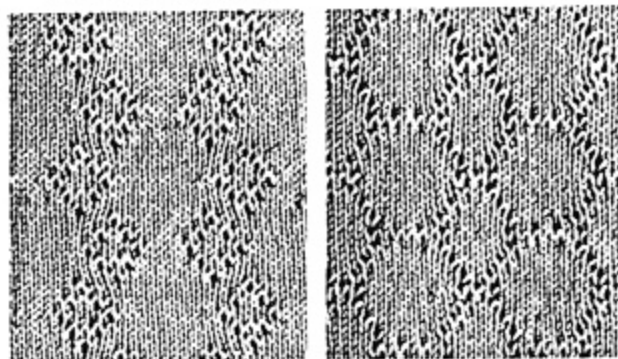

KAART NR 6 (R-2)-A

Kantbreien

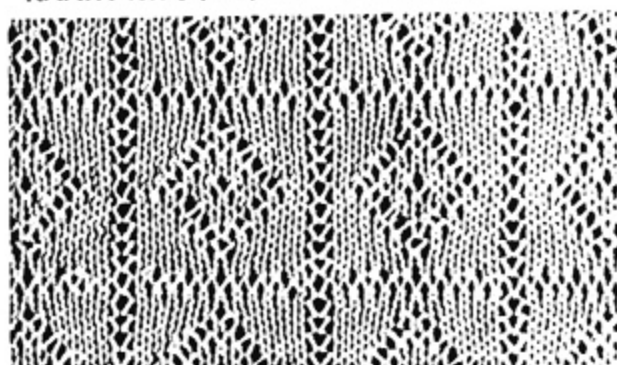

NETBREIEN

Het netbreien wordt op dezelfde manier gedaan als voor kantbreien met zomergaren. Deze patronen zijn geschikt voor jasjes, strandkleding, kussenvertrekken.

KAART NR 7 (R-2)-A

Netbreien

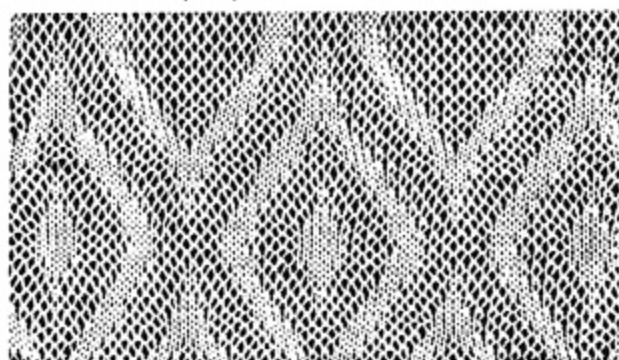

KAART NR 8 (R-2)-A

Net breien

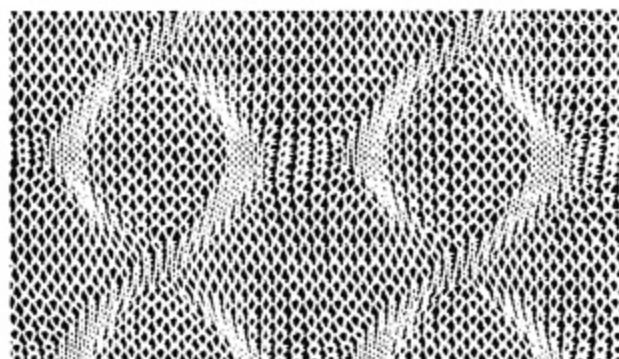

- * Brei met dezelfde steekgrootte als bij kantbreien met dun garen.
- * Kaart nr 9R-2 nr 10 R-2 kunnen gebruikt worden voor netbreien.
- * Bij het strijken duw lichtjes op het breiwerk in verticale richting.

Netbreien zonder ponskaart

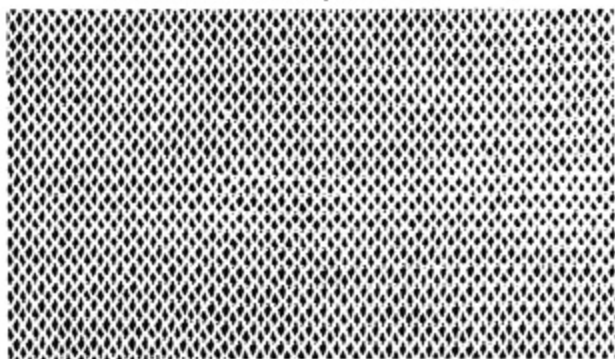

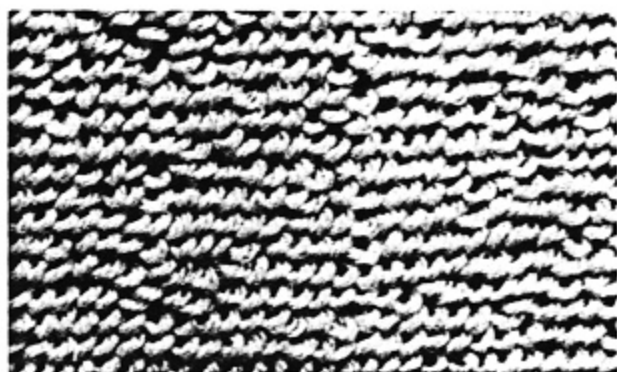

Dit is een enig patroon van uw breimachine. De steken worden gevormd door basisgaren en lusgaren. Brei elke 2 toeren met lusgaren op het breimachine en elke toer beide garens op het VZA met verwijdering van de steken gebreid met de breimachine.

- * Dit type is geschikt voor kostuums, jas en tapijt voor binnenhuis decoratie. Daarbij geeft het een bijzondere noot voor kragen.
- * Dit voorbeeld werd gebreid met wol-nylongaren (basisgaren) en licht garen (lusgaren).

1		NAALDSELEKTIE					Zijhendels		Garen		licht hoofdgeleider wol-nylon hulpgeleider			
									Steekgrootte 4-7 L knop S Starthendel Rustpositie Afstandshefboom Boven					
VOLG-ORDE		BREIMACHINE					VZA					Rich-ting	OPMERKINGEN	
		Patroon schakelaar	Zijhendels	Steekrege-laar	Stopknop	Kaart geheugen	Regelhef-boom	Vangknop	Steekrege-laar	Draaihand-vat				
2	1	0		6					4	H	5		voorbereien brei met lusgaren	
	2													
	3													
	4	S	"	"	"		"	"	"	"	"	"		
	5	"	"	"	"		"	"	"	"	"	"		
	6	Zet de hulpgeleider hendel op P en span het basisgaren in. Duw de afstandshefboom ze blz 11.												
	7	"	"	"	"		"	"	"	"	"	"		
	8	Duw 5 naalden van de breimachine aan weerszijden in stand A.												
3	1	Duw de VZA naalden in stand C.												
	2	"		"	"		"	"	"	"	"	"		
	3	Duw de VZA naalden in stand C.												
	4	"	"	"	"	2	"	"	"	"	"	"		
	5	Verwijder de steken op de breimachine.												
		brei en schuif de hangkammen elke tien toeren naar boven												

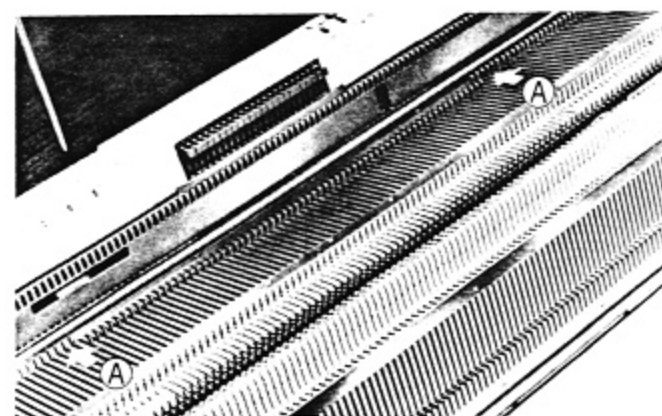
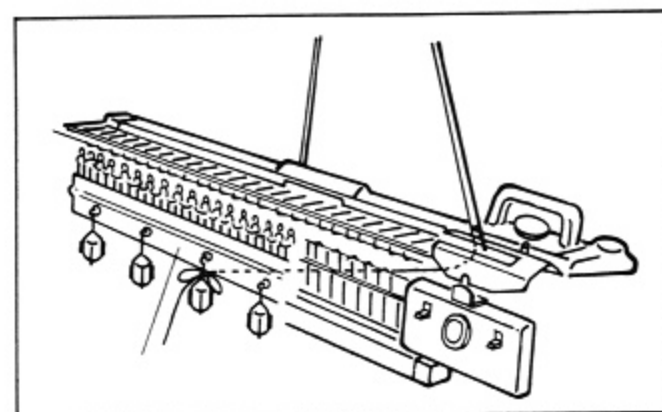
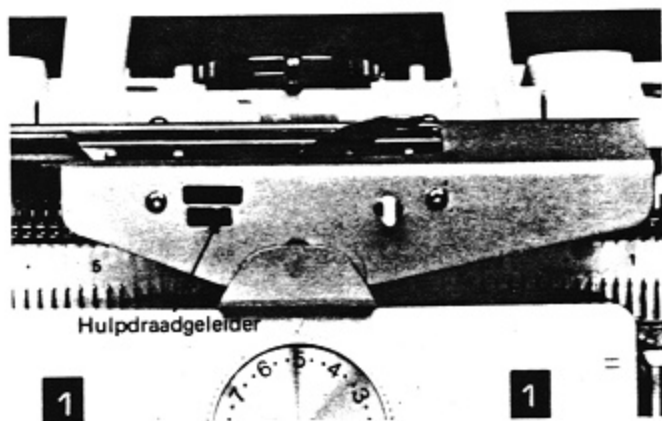

(OPZET)

- (1) De opzet werkwijzen in lijn 1-5 zijn dezelfde als deze voor kantbreien. (zie blz 36-38).
- (2) Brei 2 toeren met lusgaren en schuif de slede naar rechts.
- (3) Zet de hulpdraadgeleider op P en duw de neerlaathefbomen op middenstand.
- (4) Span het basisgaren in de draadspanning en draadgeleider. Zie blz 11.
- (5) Zet het draaduiteinde tussen de breimachine en het VZA en geleidt het achter de opzetkam en maak vast aan de gewichthaak rechts. Duw het VZA omhoog en verbindt de VZA slede met de breimachine slede. (Zorg ervoor dat het basisgaren niet verward geraakt tussen de VZA stopper en het hulpstuk of het hek).
- (6) Duw de afstandshefbomen omlaag om de ruimte tussen de breimachine en het VZA te vergroten. Zie blz 10.
- (7) Duw 5-6 naalden op de breimachine terug in stand A aan beide zijden. (Voorzien dat er geen lus gedeelte is aan weerszijden zodat het makkelijker is om het kledingsstuk samennaaien).
 - * Als het garen, lusgaren en basisgaren, met elkaar verward geraken, trek het dan lichtjes boven de draadgeleider alvorens de slede te schuiven.

(HOOFDBREIEN)

- (1) Duw de VZA naalden in stand C door middel van de P slede. Zie blz 12.
- (2) Zet de breimachine en VZA sledes zoals in lijn 2 of volgorde 3 en brei een toer van links naar rechts. (aan de VZA zijde zijn de lus en basisgaren op alle naalden gebreid en aan de breimachinezijde is het lusgaren slechts op de geselecteerde naalden gebreid.)
- (3) Duw de VZA naalden in stand C door middel van de P slede.
- (4) Schuif de slede van rechts naar links om een toer te breien. (de VZA zijde moet gebreid).

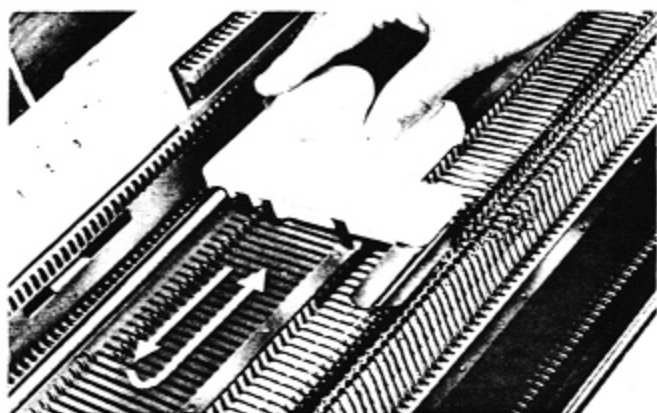

- (5) Schuif de P slede van rechts naar links en terug waarbij de steken op de breimachine verwijderd worden.

Herhaal handelingen 1 - 5.

(STEEKGROOTTE NUMMERS VOOR LUSBREIEN EN PONS LUSBREIEN)

Breidraad	Lusgaren	Medium	Medium	Licht	Licht	Licht
	Basisgaren	Nylon	Wolgaren	Nylon	Wolgaren	Dun
Breimachine		4 - 6	4 - 6	4 - 6	4 - 6	4 - 6
VZA		4 - 5	4 - 5	4 - 5	3 - 4	4 - 5

* In beide gevallen van opzet en hoofdbreien, laat de steekgrootte op dezelfde stand.

TAPIJTSTEEK

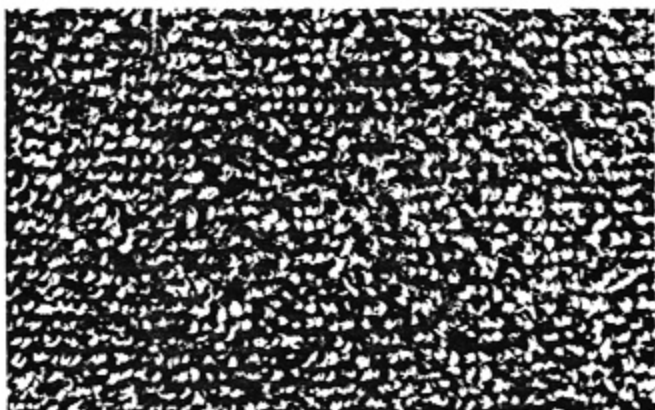

Dit type van breiwerk wordt verwezenlijkt door de lussen door te knippen, en geeft hierdoor een tapijteffekt.

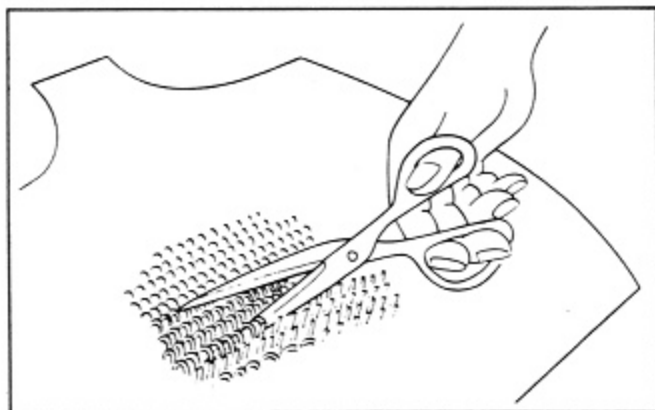

- (1) Spreidt het breistuk en leg het plat.
- (2) Met de schaar knipt u de lussen door.
- (3) Strijk de oppervlakte met een stoomstrijkijzer.

17 PONS LUSBREIEN

KAART NR 7 (R-2)-A

Ponslusbreien

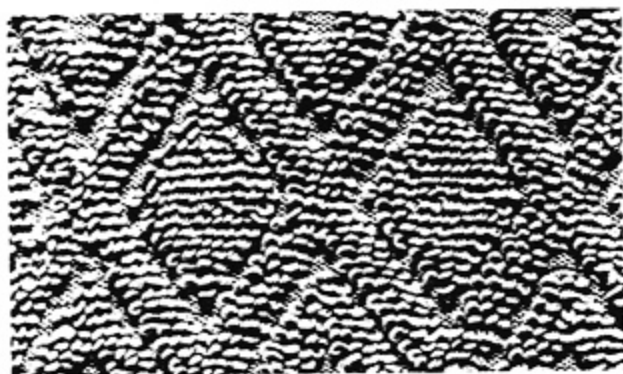

Dit type van breiwerk is een enig kenmerk van uw breimachine. Deze patronen zijn samengesteld uit lus en nietlusgedeelten door gebruik van de ponskaart.

- * Dit breiwerk wordt gebruikt voor tapijten en voor bovenbekleding wat afhangt van het type materieel.
- * Het voorbeeld werd gebreid met wol-nylon draad en licht garen.
- * Behalve bij het gebruik van een ponskaart, brei u op dezelfde wijze als gewoon lusbreien.

1		NAALDSELEKTIE					Zijhendels		Garen		Licht garen (hoofdgeleider) wol-nylon (hulpgeleider)			
									Steekgrootte 4 - 7 L knop S Starthendel Rustpositie Afstandshefboom Boven					
VOLG-ORDE		BREIMACHINE					VZA					Richting	OPMERKINGEN	
		Patroon schakelaar	Zijhendels	Steekregelaar	Stopknop	Kaart geheugen	Regelhefboom	Vangknop	Steekregelaar	Draaihandvat				
2		0		6					4	H	5		voorbreien brei met lusgaren (licht garen)	
3		Verwijder de steken op de breimachine door middel van de Pslede en hang de gewichten.												
4		S	"	"	"		"	"	"	"	"			3
5		"	"	"	"		"	"	"	"	"			
6			Zet de hulpgeleider hefboom op P en span het basisgaren in zie blz 11.											
7		"	"	"	"		"	"	"	"	"			
8		Duw 5 naalden van de breimachine aan weerszijden in stand A.												
3		1 → Duw de naalden van het VZA in stand A.												
2		"			"	"	"	"	"	"	"			
3		1 → Duw de naalden van het VZA in stand A.												
4		"	"	"	"		"	"	"	"	"			
5		1 → Verwijder de steken van de breimachine.												

* Knip de lussen door voor een tapijtafwerking.

KAART NR 8 (R-2) -A

Pons lusbreien

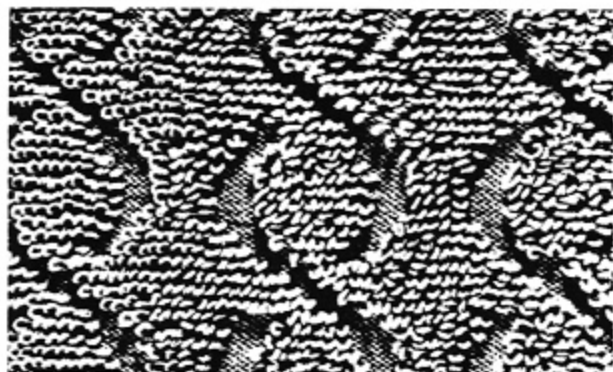

KAART NR 9 (R-2) -A

Pons lusbreien



KAART NR 10 (R-2) -A

Pons lusbreien



5. BASISTECHNIEK VOOR HET BREIEN OP HET VZA

PROEFLAP

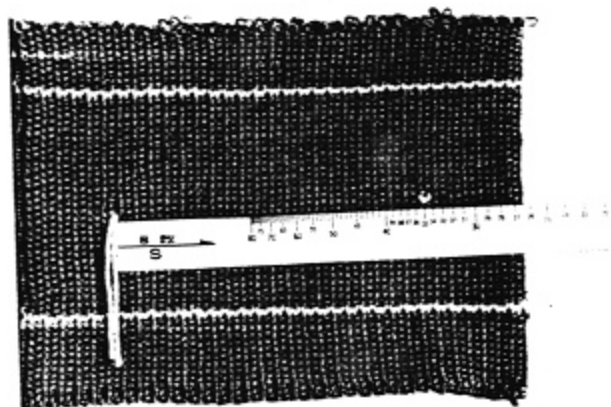

Neem de proeflap en gebruik de stekenliniaal. De handeling is dezelfde als uitgelegd staat in de breimachinehandleiding. Nochtans, bij gebruik van het VZA, worden steken gebreid op de breimachine en VZA, en in vele gevallen, worden niet alle naalden in de reeks van het breiwerk gebruikt. Daarom, als u de proeflap maakt, noteer de volgende aanwijzingen.

Buiten beschouwing van het type van naaldselectie, duw altijd de naalden binnen de reeks van 35 naalden aan beide zijden van 0 en op beide naaldbedden en brei als proef. Brei het vereist aantal toeren en volg de toerenteller. Brei 20 toeren, brei 2 toeren met contrastgaren, brei 60 toeren met het hoofdgaren, (zet garentekens bij de 30ste toer), brei 2 toeren met contrastgaren, en brei 20 toeren. Neem het breiwerk van de machine.

- * Als u de garentekens zet, tel het aantal naalden op het naaldenbed in plaats van het aantal steken van het breiwerk. Zet garentekens op de steken op de 21ste naald aan beide zijden van 0 op de breimachine of VZA. Voorzien dat de 21ste naald in stand A staat, zet een garenteken op de tegenovergestelde 21ste naald op het VZA of breimachine.
- * Meet het aantal steken tussen de garentekens zoals gedaan wordt in de breimachinehandleiding.

Garentekens

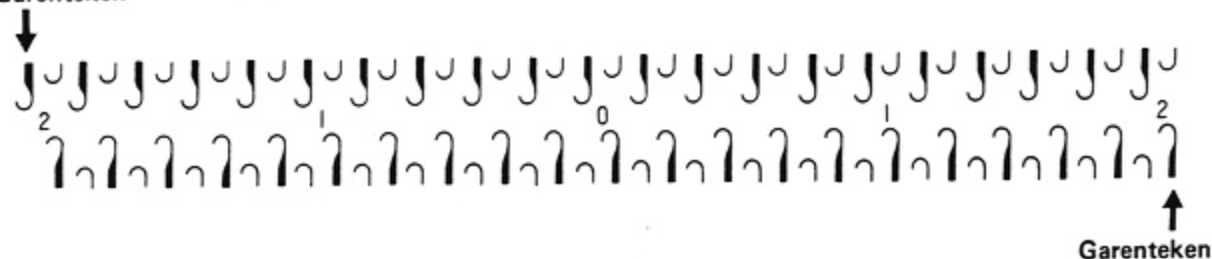

- * Meet de proeflap op dezelfde wijze als bij de breimachine.
- * Als een kledingstuk gebreid wordt volgens de proeflap hierboven, selecteer de naalden bij wijze van de naaldnummer aanduidingen op de naaldbedden. Indien een breedte van 50 naalden vereist is, selecteer de naalden volgens het type breiwerk binnen de breedte van 50 naalden.

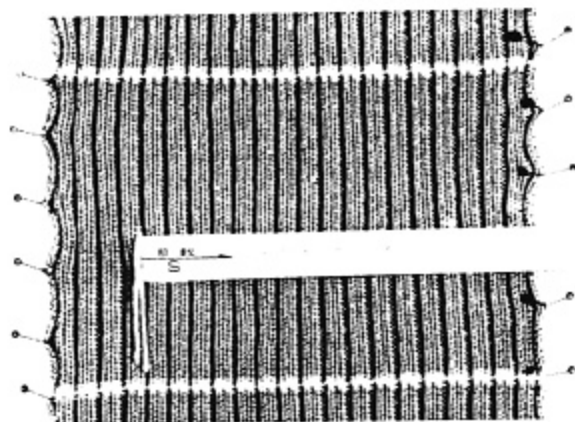

(Ingeval van een proeflap van rekbare breiwerk)

Als u een proeflap neemt in 1R1L of 1L2R rek het in horizontale richting de voorwaarden overwegend dat het als kledingstuk zal gedragen worden, en spel het op een stuk papier. Meet het dan met de stekenliniaal.

STEEK MEERDEREN

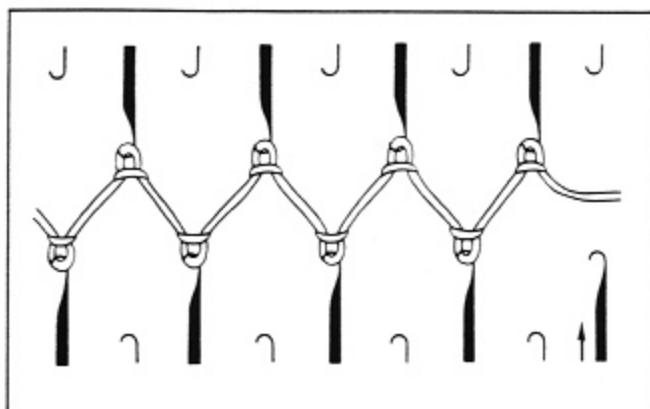

(MEERDEREN VAN EEN STEEK OP DE RAND)

- * Steek wordt gemeerdert aan de sledekant.
- * Aan de sledekant, duwt u een naald op het VZA (of op de breimachine) in stand B en breit verder. Een steek is in de toer gemeerdert.

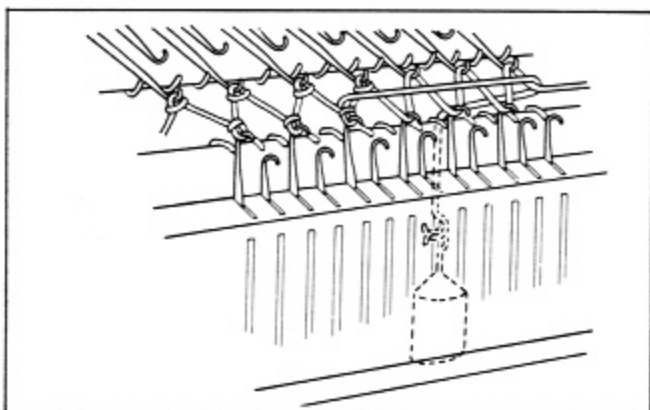

(MEERDEREN VAN MEERDERE STEKEN AAN DE RAND IN DUBBELE RIB OF 1R1L)

- * Steken worden gemeerdert aan de tegenovergestelde zijde van de slede.
- (1) Duw het vereist aantal naalden op beide bedden volgens de naaldselectie voor dubbele rib of 1R1L.
 - (2) Brei 1 toer. Het garen zal vervolgens op de twee rijen naalden gelegd worden in een zigzag patroon.
 - (3) Hang de hoekgewichten op het garen die over de naalden ligt. Brei verder.

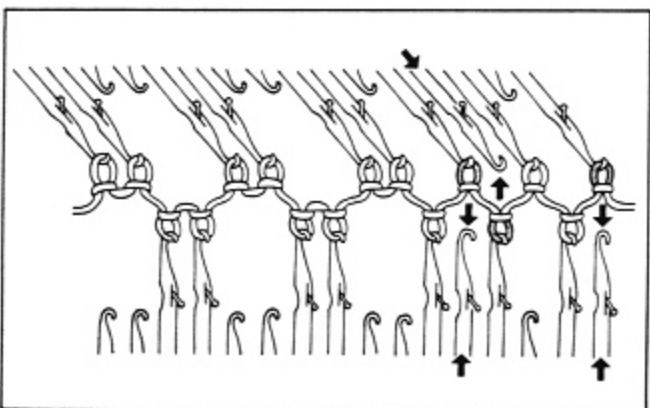

* In geval van meerderen van meerdere steken in 2R2L.

- (1) Duw het vereist aantal naalden met naaldselectie van 1R1L op beide bedden.
- (2) Brei 1 toer. Het garen zal vervolgens op beide toeren van naalden zoals bij 1R1L liggen.
- (3) Hang een hoekgewicht op het garen dat over de naalden ligt.
- (4) Brei 1 toer.

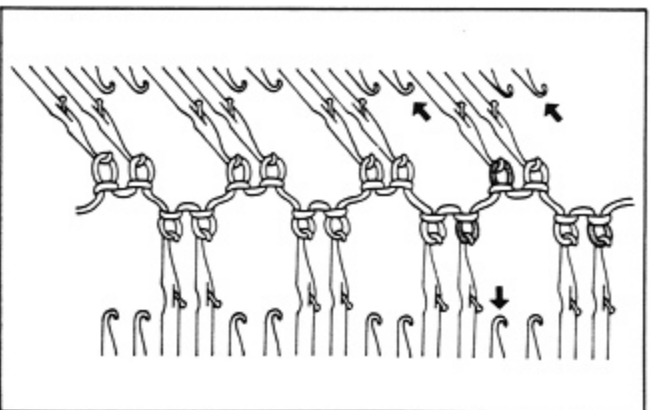

- (5) Verander de naaldselectie in 2R2L door de steken over te brengen op de tegenovergestelde naalden.
- (6) Duw de lege naalden terug in stand A. Brei verder.

STEKEN MINDEREN

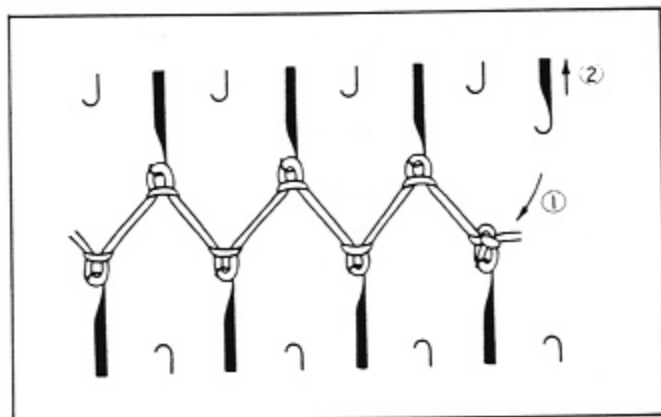

(MINDEREN VAN 1 OF MEER STEKEN OP DE RAND)

* De eerste methode

- (1) Gebruik de werkhaak, minder de laatste steek naar de naastliggende werkende naald van de breimachine naar het VZA of omgekeerd.

- (2) Duw de lege naald in stand A.

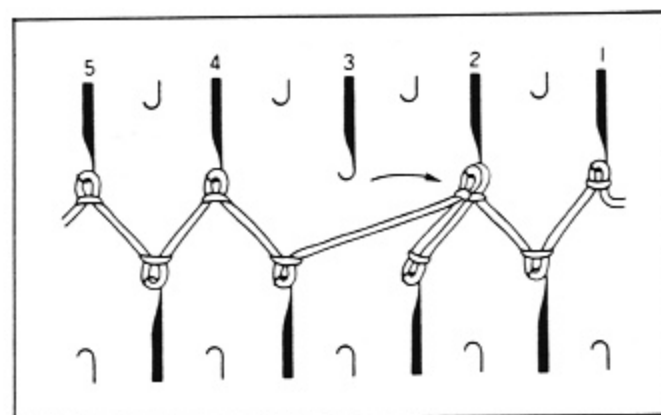

* De tweede methode

(Als de breimachine wordt gebruikt)

- (1) Breng de steek op de 3de naald van het einde over op de tweede naald.

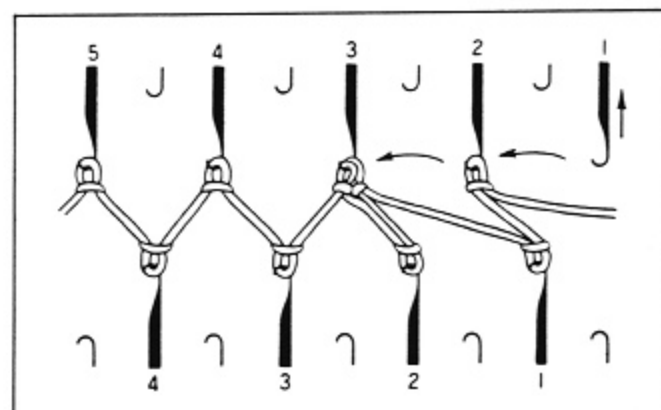

- (2) Breng de twee steken op de tweede naald over om de lege derde naald. Breng de steek op de eerste naald op de lege tweede naald.

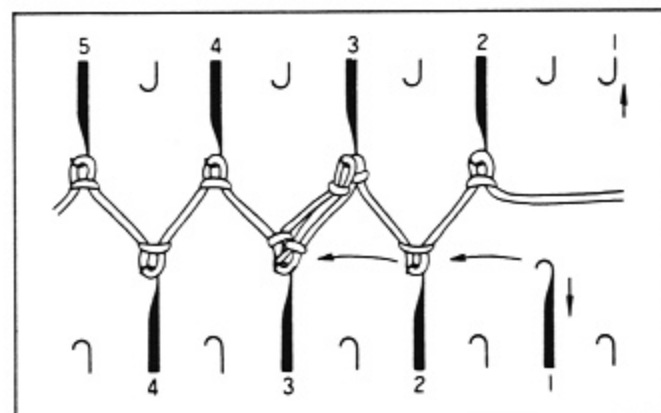

- (3) Nu brengt u de tweede VZA steek op de derde VZA naald en de eerste steek op de tweede VZA naald. Duw de lege naalden in stand A.

* Als de VZA zijde wordt gebruikt als de goede zijde volg de handelingen hierboven maar keer om =breimachine= als =VZA= en omgekeerd.

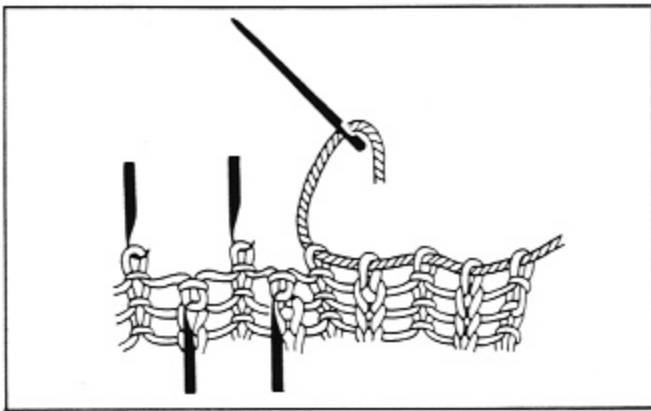

(MINDEREN VAN MEERDERE STEKEN OP DE RAND)

- * De eerste methode.
- * Schuif de maasnaald met oud garen in de steken op beide bedden zoals links getoond en houdt de steken. Duw de lege naalden in stand A.

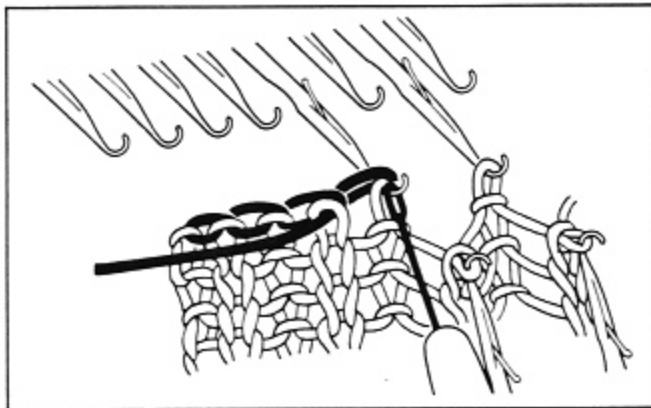

- * De tweede methode
- (1) Breng het vereist aantal steken van de breimachine naar het VZA of omgekeerd. Als de breimachine zijde wordt gebruikt breng over naar de breimachine en omgekeerd.
- (2) Zet de steken afdie overgebracht zijn naar een zijde door middel van de kettingmethode.

* PARTIEEL BREIEN

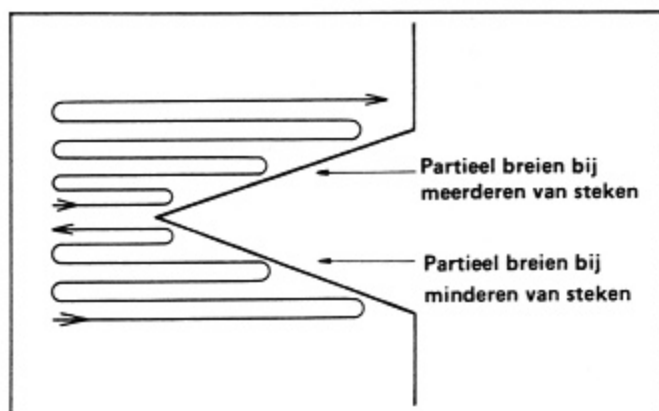

Partieel breien wordt verwezenlijkt door de zijhendels in I stand (breimachine) en – stand (VZA).

Laat u deze hendels in II stand of = stand dan zullen de naalden in stand D breien en de breibewerking verstoren.

- * In geval van breien met de laatste naald in stand D zoals 3L3R (brede rib), zig zag, lusbreien en kantbreien, duw de naald in stand C vermits naalden in stand D kunnen niet breien bij partieel breien.

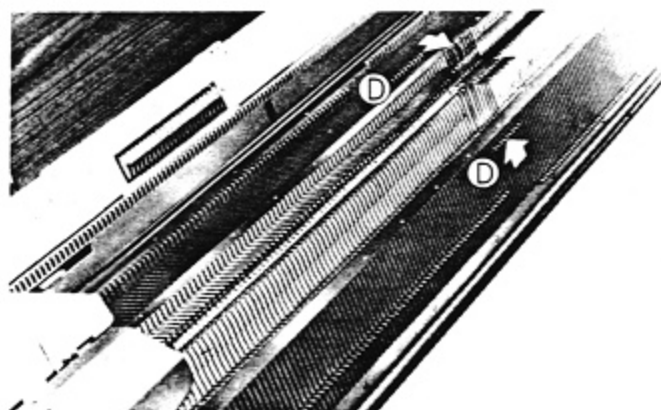

(PARTIEEL BREIEN VOOR STEKEN ZONDER DRAAIING)

Deze methode geldt voor dubbele rib, 1R1L, 2R2L, 3R3L, pons vangrib, vangsteek, engelse en dubbel engelse rib.

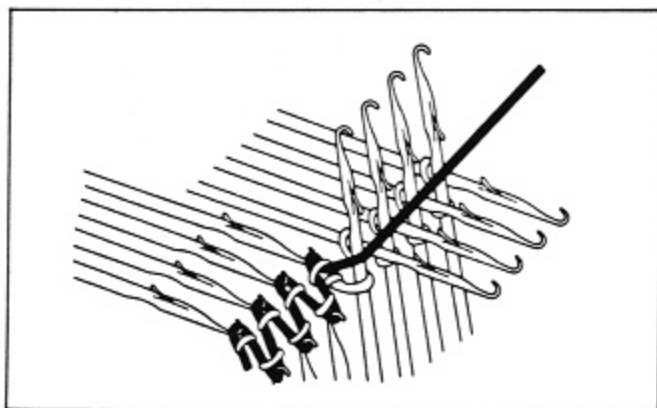

*PARTIEEL BREIEN BIJ MINDEREN VAN STEKEN

- (1) Zet de zijhendels op de breimachine en VZA sledes op I en – vooraleer te breien.
- (2) De slede moet op de tegenover gestelde zijde van de steken staan die geminderd zullen worden (partieel).
Bijvoorbeeld, de slede moet links staan als het partieel rechts is. Duw alleen de naalden die geminderd moeten worden op de rechterkant in stand D.
- (3) Schuif de slede van links naar rechts. Het garen zal over naalden in stand D gaan en de naalden zullen niet breien.
- (4) Om een opening te vermijden wikkel het garen op de naald in stand D onmiddellijk naast de laatste binnensteek, door het garen langs onder in te brengen.
(indien partieel breien op beide zijden moet gebeuren, voer de voorgaande stap (2) uit voor de naalden aan de tegengestelde zijde (linkerzijde).
- (5) Brei 1 toer.

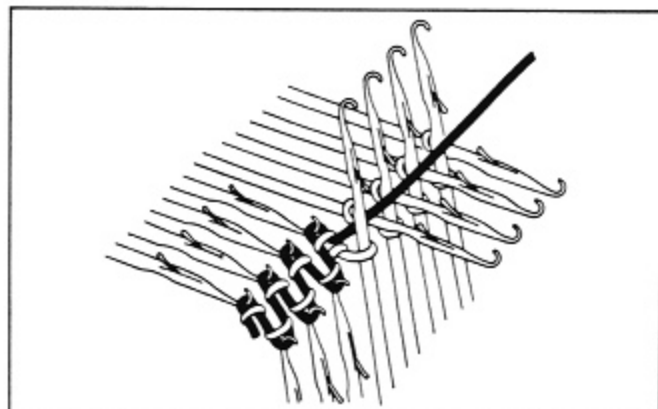

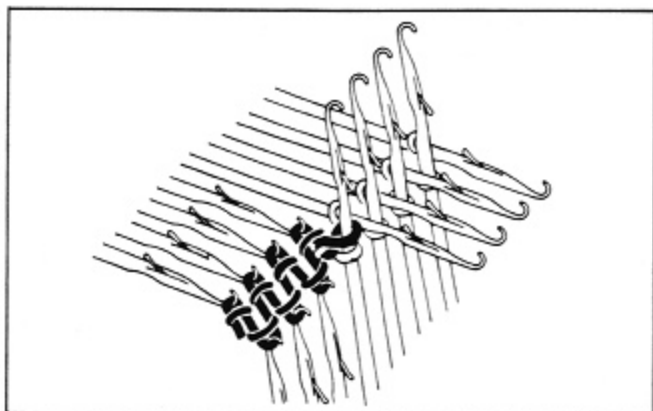

* Dit vervolledigt een gedeelte van partieel breien.
Herhaal van (2) tot (5).

* Als het partieel breien beëindigd is, zet de zijhendels op II en =. Alle naalden zullen breien als de slede schuift, en de naalden komen in stand B te staan.

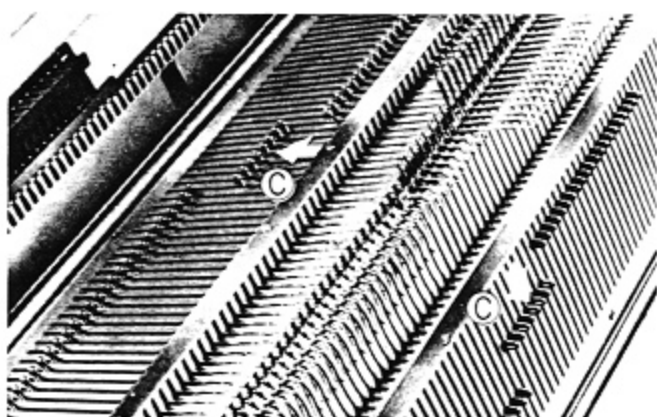

* PARTIEEL BREIEN BIJ MEERDEREN VAN STEKEN

(1) Duw in stand D alle naalden in het gedeelte waar toeren van partieel breien plaats hebben. Duw de naalden terug die partieel moeten gemeerdert worden op de tegengestelde zijde van de slede in Stand C.

(2) Brei 1 toer en de naalden in B en C zullen breien en het garen zal over de naalden in D gaan.

(3) Om een opening te voorkomen, wikkel het garen op de naald in stand D onmiddellijk langs de volgende binnennaald, met het garen langs onder gebracht.

* (als partieel breien aan beide zijden gebeurt, voer stap 1 uit voor de naalden aan de tegengestelde zijde).

(4) Brei 1 toer. Dit vervolledigt een deel van het partieel breien.

Herhaal het vorige van (1) tot (4).

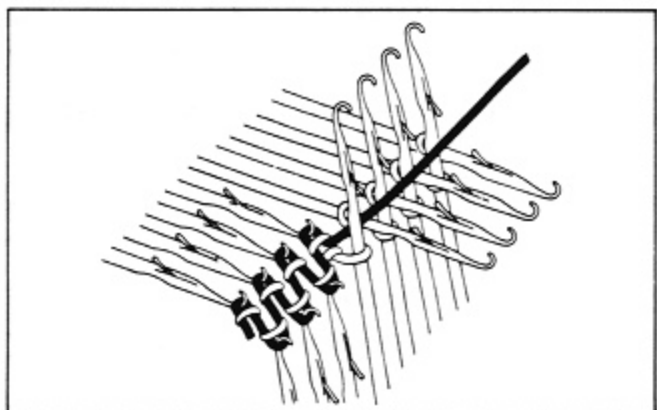

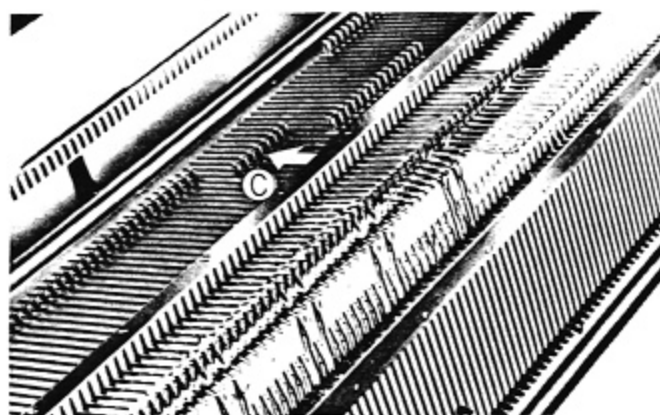
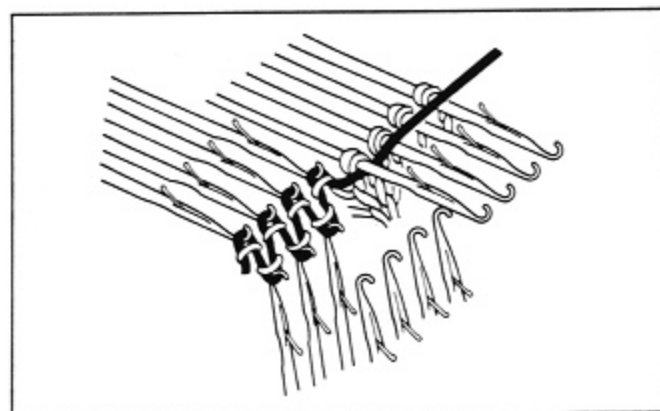
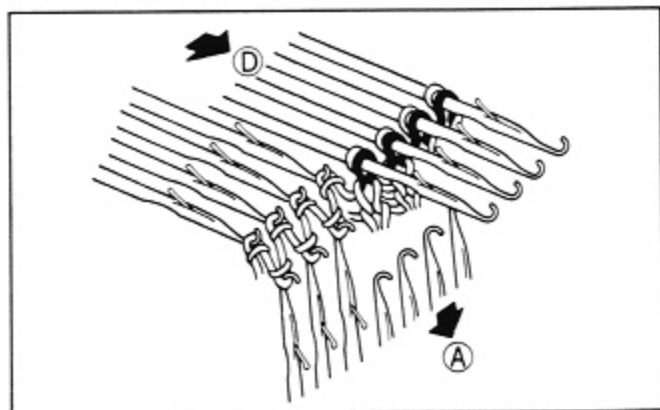

(PARTIEEL BREIEN VOOR STEKEN MET DRAAIING)

- * De breimachinenaalden in stand D kruisen de VZA naalden in stand D. Dit hebt u reeds eerder gemerkt. Bij deze stand moet u niet verleggen, anders zullen de naalden beschadigd worden. Als een speciale tehnik van partieel breien is vereist voor de gedraaide engelse rib, zigzag, visgraat en anderen die een verlegging inhouden.

- * Zet de zijhendels op I en —.

* PARTIEEL BREIEN MET MINDEREN VAN STEKEN

- (1) Breng de steken voor mindering op de VZA over op de overeenkomstige naalden van het breimachine.
- (2) Duw de breimachine naalden voor mindering in stand D.
- (3) Brei een toer.
- (4) Om een opening te vermijden wikkel het garen op de naald in D juist naast de laatste steek gebreid op de breimachine, zoals geïllustreerd.
(Als partieel breien op beide zijden moet gebeuren voer de voorgaande stappen uit (1) en (2) op de naalden van tegengestelde zijde.
- (5) Brei een toer.

- * Dit vervolledigt een deel van partieel breien. Herhaal de vorige stappen (1) tot (5).

* PARTIEEL BREIEN MET MEERDEREN VAN STEKEN

Tegenstellend tot minderen, breng de steken van het VZA over op de breimachine naalden, zo worden de breiende naalden op het VZA gemeerd.

Meerder de werkende naalden op de breimachine door ze in stand C te duwen. Andere handelingen zijn identiek als voor het minderen.

Nota: Bij partieel breien in zigzag breng 4 of 5 naalden in C in plaats van D.

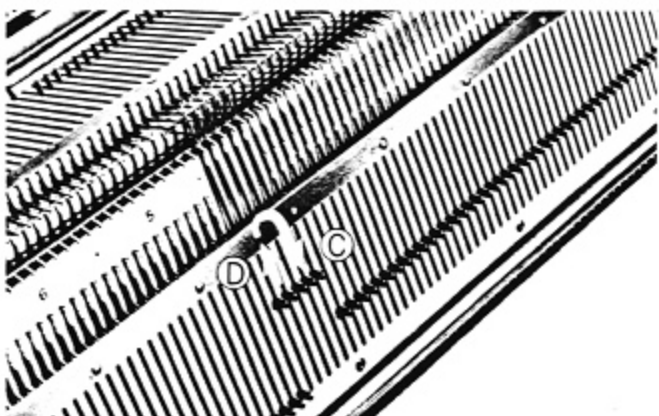
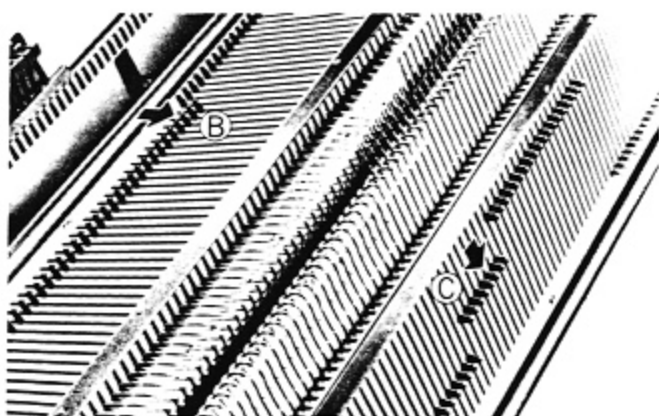
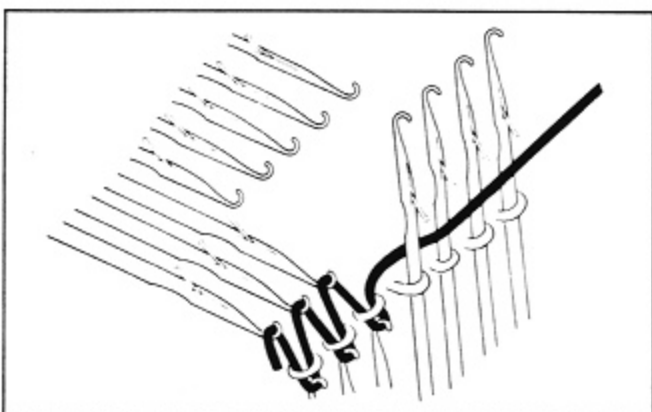
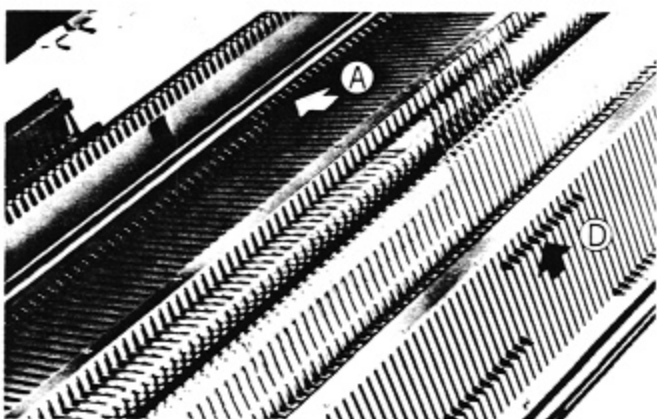

(PARTIEEL BREIEN BIJ LUS EN KANT-PATRONEN)

- * Zet de zijhendel op I en —.
- * Gebruik de P slede in geval van verwijderen van steken op de breimachine alleen.
- * Partieel breien met minderen van steken.
- * Bij lusbreien, begin met partieel breien nadat u steken verwijderd heeft op de breimachine met de P slede.

(1) Duw de breimachine naalden die geminderd moeten worden op de tegengestelde zijde van de slede in stand A, en breng de VZA naalden in stand D. (Als partieel breien aan beide zijden moet gebeuren, duw slechts de breimachine naalden aan sledekant in stand A).

(2) Brei 1 toer.

(3) Om een opening te voorkomen wikkel het garen op de naald in stand D juist naast de laatste steek gebreed op de breimachine (als partieel breien aan beide zijden moet gebeuren, duw de VZA naalden op de tegengestelde zijde van de slede in D).

(4) Brei 1 toer.

* Herhaal stappen (1) - (4).

- * Partieel breien met meerderen van steken. Tegengesteld tot minderen, duw de breimachine naalden voor meerdering in B en duw de VZA naalden terug voor meerdering in C. Andere handelingen moeten uitgevoerd worden als bij minderen.

Nota:

Bij lusbreien en kantbreien, breng de VZA naalden in C met de P slede, maar bij partieel breien, waar de P slede niet kan gebruikt worden, duw 4 of 5 naalden in D, dan in C aan beide zijden (4 of 5 naalden binnen de naalden die in D blijven, als er zijn, op deze stand) en brei.

* BREISTUK AFNEMEN VAN DE MACHINE

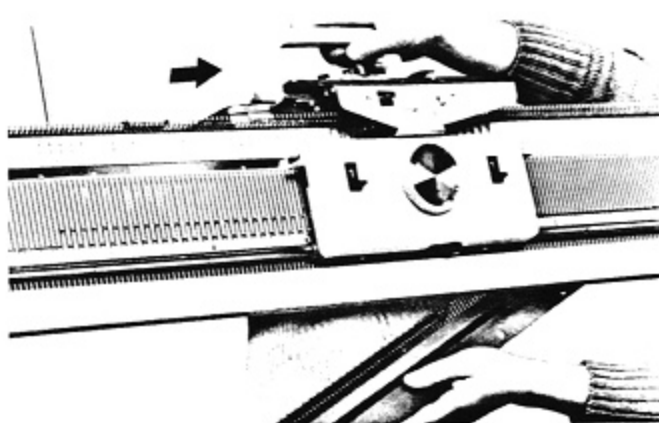
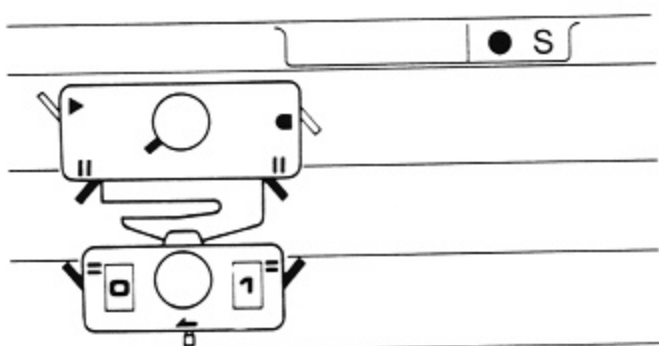

- (1) Verander de patroonschakelaar op de sledes van breimachine en VZA, en zet het op rondbreien zoals links getoond. Brei 8 tot 10 toeren met oud garen.

- (2) Verwijder de gewichten. Neem het garen uit de draadspanning. Schuif de slede over. Dit zal het breistuk lossen van de werkende naalden.

Als u de slede schuift zal het breistuk van de machine komen. Ondersteun de opzetkam zodat het breistuk niet kan vallen.

* AFBINDEN VAN DE RIBSTEKEN

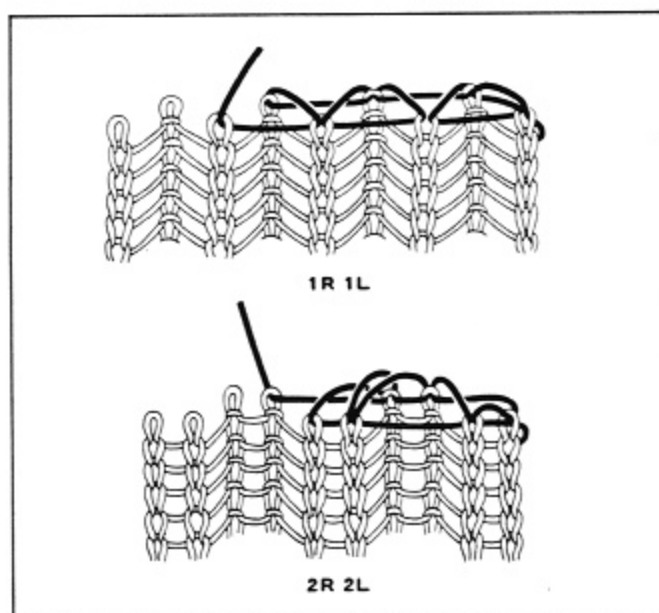

Dit is een wijze op de open steken te sluiten aan de bovenkant.

Hetvolgende is een uitleg om af te werken bij 1R1L, 2R2L en 2R1L die gewoonlijk gebruikt worden.

- (1) Knip het garen en laat driemaal in lengte over gelijk aan de breedte van het breistuk.
- (2) Bindt de open steken af met een maasnaald.

* **BOORD EN TAILLEBAND IN R & L**

- * De uitleg is gegeven als volgt met betrekking tot een mooie afwerking van de tailleband, halsboord voor pullover en jassen.

(HOE OPZETTEN)

! . . . rechtse steek.

Als de breimachine de goede zijde moet breien, afhankelijk van het type breiwerk, selecteer de naalden zodat de rechts staan van de steek.

— . . . linkse steek

Als de voorkant van het breiwerk op het VZA is, selecteer de naalden voor het opzetten op het VZA.

- * Als de laatste steken, meer dan twee steken, op de breimachine zijn of VZA, breng de laatste steken in D. (zorg dat de zijhendels op II of = staan.

* **Pullover**

(1 rechts 1 links)

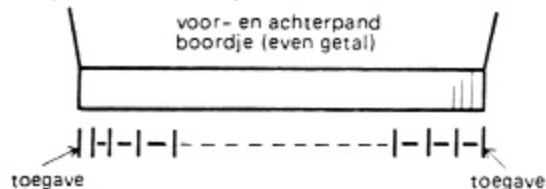

(2 R - 2 L)

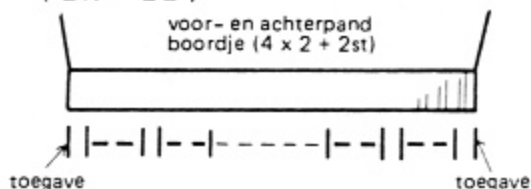

* **Vest**

(1 rechts 1 links)

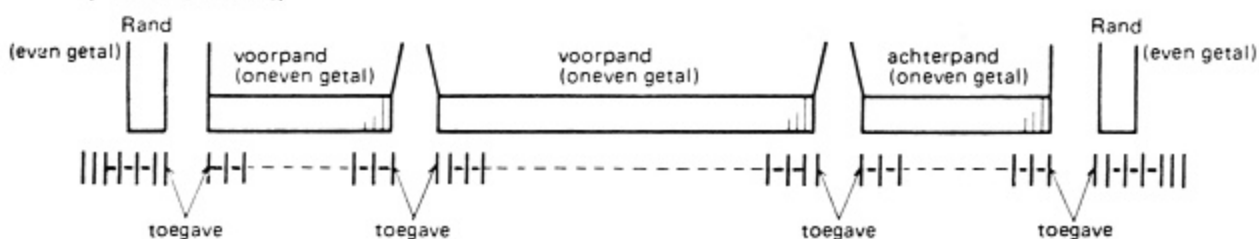

(2 rechts 2 links)

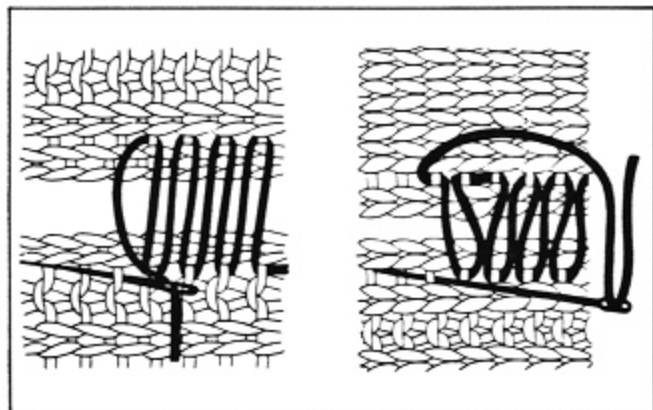
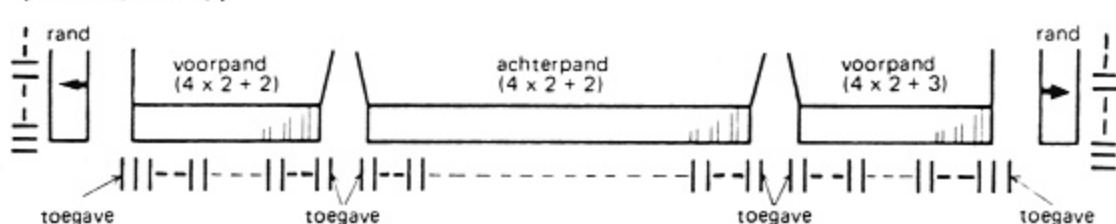

(Hoe samennaaien)

Naai volgens het voorbeeld voor een mooie afwerking.

6. NUTTIGE WENKEN

* INDIEN EEN OF MEER STEKEN GEVALLEN ZIJN

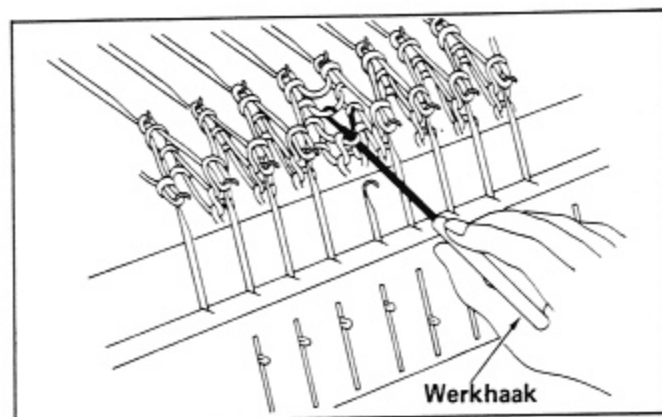
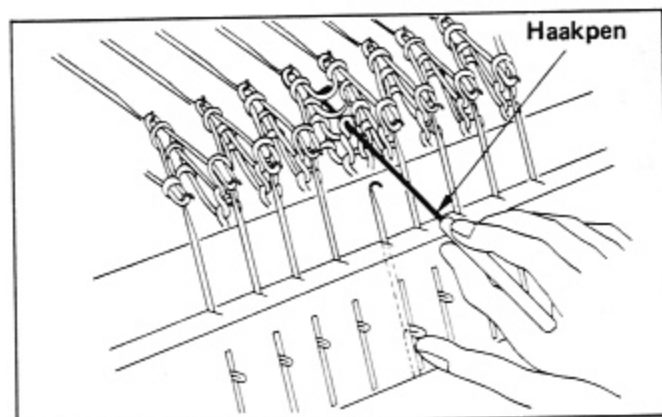

- (1) Bij het breien, kan een ladder gemakkelijk ontstaan door een gevallen steek indien de gewichten hangen (volgens de standaard oefening).
 - (2) Zo gauw een gevallen steek ontdekt wordt, verwijdert u de gewichten van de kam. Laat het VZA neer door op de neerlaathefbomen te duwen naar de middenstand.
- * Indien een steek 1 – 3 toeren gevallen is. Met de haakpen neemt u de gevallen steek op en plaatste hem terug op de naaldhaak samen met de twee losse lussen. Hervorm de steken door middel van de naald.
 - * Indien een steek meerdere toeren gevallen is. Neem de gevallen steek op met de werkhaak en vorm steken, zet de laatste steek op de naald. Indien een steek op de breimachine gevallen is steekt u de werkhaak langs de achterzijde van het breiwerk. Bij het VZA steekt u de haak langs uw zijde in.
 - * Nadat alle steken opgehaald zijn, duwt u het VZA omhoog stelt u de naalden op.

* MET DE BREIMACHINE ALLEEN BREIEN TERWIJL HET VZA VERBONDEN IS

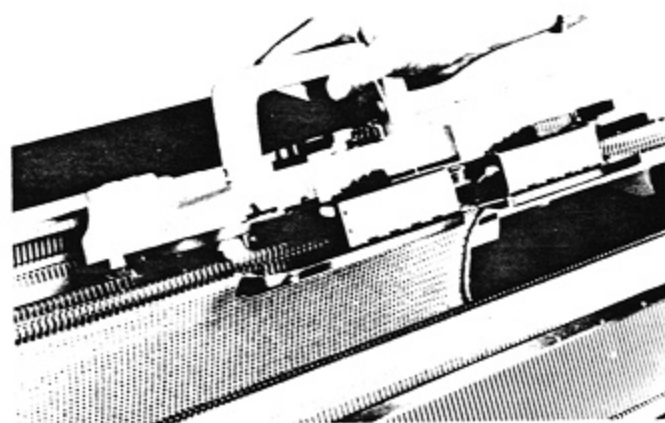

- (1) Breng alle VZA steken over op de breimachine.
- (2) Maakt de VZA slede los van de breimachine door de schakelpin naar rechts te duwen.
- (3) Laat het VZA neer door de neerlaathefbomen tweemaal te duwen.
- (4) Neem de verbindingsarm weg.
- (5) Plaats de voorslede op de slede.

* **ALS DE SLEDE BLOKKEERT**

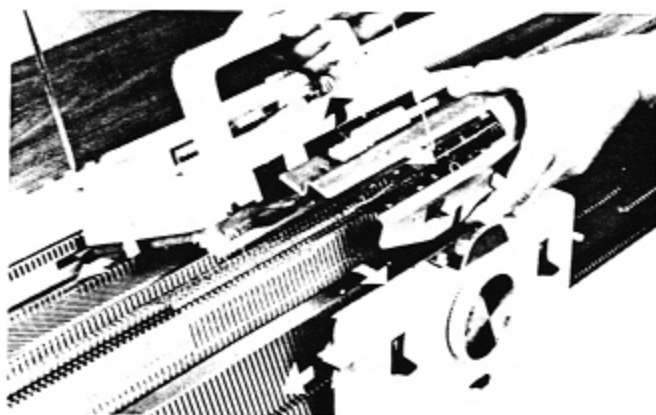

(1) Maak de VZA los van de arm.

(2) Verwijder de arm van de breimachine slede. Duw de loshendel op de slede en houdt deze naar achter en schuif naar de overzijde.

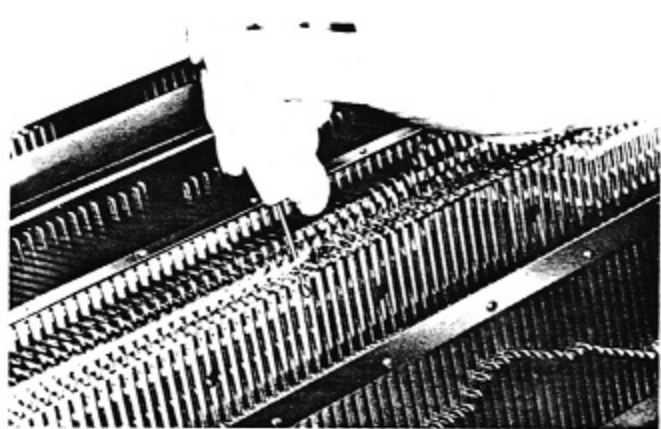

(3) Breng de twee toeren naalden naar de originele stand in breiverloop. Indien een steek achter de tong gegleden is op een naald die naar stand B moet gebruik dan een oog-werkpen en zet de steek terug op de haak en schuif de naald terug in zijn stand.

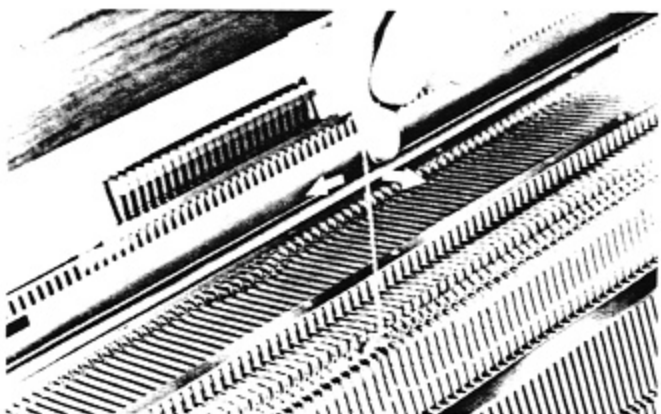

(4) Houdt het garenuiteinde tussen uw vinger en terug lichtjes. Trek het garen voor en achter over de gebreide toer (twee rijen naalden). Maak het garen los van de haken. Maak verder los in een zigzag patroon tot het garen zijdelings van de slede komt.

* **LOSMAKEN VAN ONKORREKT BREIEN**

(1) Maak het nodige aantal toeren los.

(2) Wanneer dit beëindigd is, kan het garen aan de andere zijde van de slede liggen. Dan schuif u de slede in geheven stand naar het garen, dan schuift u de breimachine slede naar dezelfde zijde met volgende instelling

patroonschakelaar S
zijhendels links en rechts

Bij het breien met ponskaart, draait u deze terug gelijk aan te toeren die losgemaakt werden. Zet de stopknop op ● , en schuif met de slede om het geheugen in te stellen (zie breimachine handleiding.)

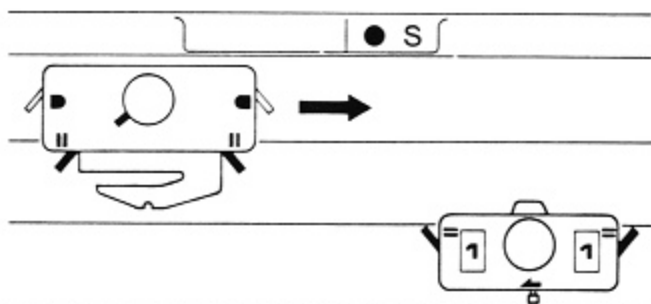

* INDIEN RANDSTEKEN LOSSEN

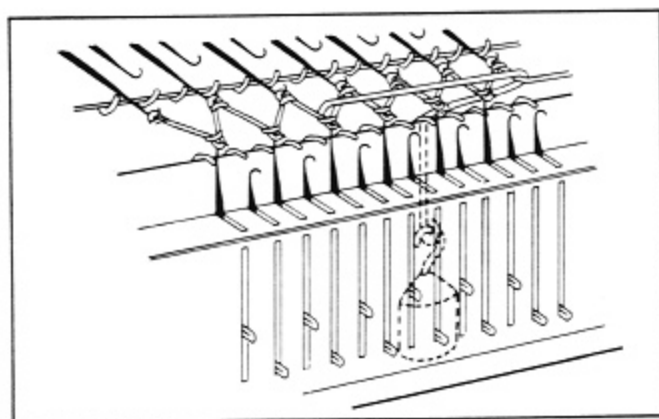

* Als de randsteken lossen, de hoekgewichten zijn een standaardoefening en is voorheen reeds uitgelegd. Het lossen van de randsteken is te wijten aan teveel toeren tussen de gewichttoer en de toer op het naaldbed.

* Het verschuiven van de gewichten met regelmatige tussenruimte van 10 tot 15 toeren zal dit oplossen. Het gebruik van een hangkam kan het lossen vermijden.

(Indien de steken over de hele lengte lossen en men kan niet breien).

Indien de losse steken niet hersteld kunnen worden met de hoekgewicht of hanggewicht, duw de naalden in C stand met de P slede.

(In geval van rondbreien).

Duw de naalden die als volgt moeten gebreid worden in stand C met de P slede (zonder drukker).

(In geval van bies vangpatroon)

Duw de VZA naalden in stand C voor de toeren voor vangpatroon met de P slede.

(In geval van een brede rib)

Duw de naalden van beide bedden in stand C iedere toer met de P slede. Eerst schuift u de P slede van links naar rechts op het VZA en rechts naar links op de breimachine.

(In geval van zigzag patroon)

Brei waarbij u de naalden op het bed met groter aantal naalden (op breimachine) naar stand C met de P slede.

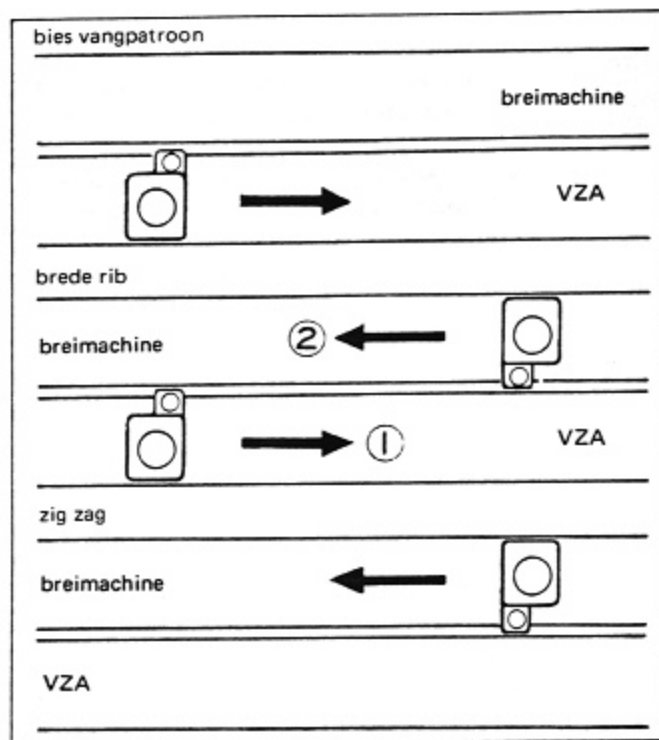

* VERVANGEN VAN EEN BESCHADIGDE NAALD

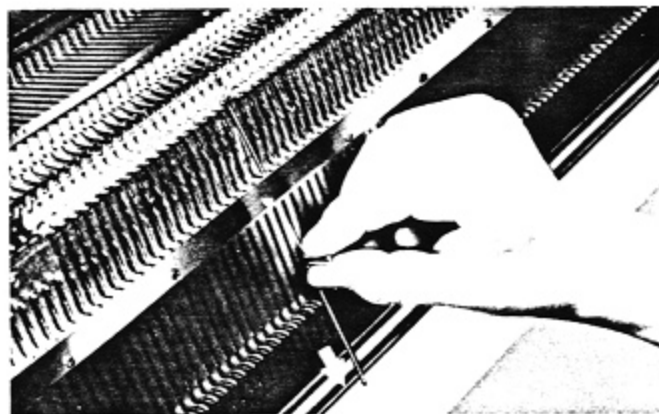

De methode werd reeds uitgelegd bij de breimachine als volgt:

Trek de naaldhouder uit het naaldenbed.

Schuif de naald naar het bovineinde van de naaldgroef (D stand). Til de naald uit de groef. De nieuwe naald schuift u met de haak in de groef.

* ALS DE P SLEDE BLOKKEERT



Als de P slede blokkeert of afschuift bij lus — of kantbreien, volg dan de volgende stappen.

(BREIMACHINE)

Verwijder de slede, en breng al de naalden op de breimachine in stand D met de naaldkam. Schuif de P slede dan van links naar rechts.



(VZA)

Verwijder de P slede en breng de naalden op het VZA in stand D met de naaldkam en brei de volgende toer op dezelfde wijze.

(In geval van (3) blz 20, breng de naalden in stand D en verder, schuif de P slede van rechts naar links in beide richtingen, zodat de naalden in stand C gerangschikt worden.

* ALS DE ARM NIET VAST VERBONDEN IS AAN DE SLEDE



- (1) Controleer of de top van de slede op zijn plaats zit. Als de losknop naar rechts gedruwd is en de top geheven is, kan de arm niet geplaatst worden.
- (2) Als de patroenschakelaar op kant of jacquard staat kan de arm niet verbonden worden. De patroenschakelaar moet op jersey staan om opgezet te kunnen worden.

7. ONDERHOUD EN BEDIENING

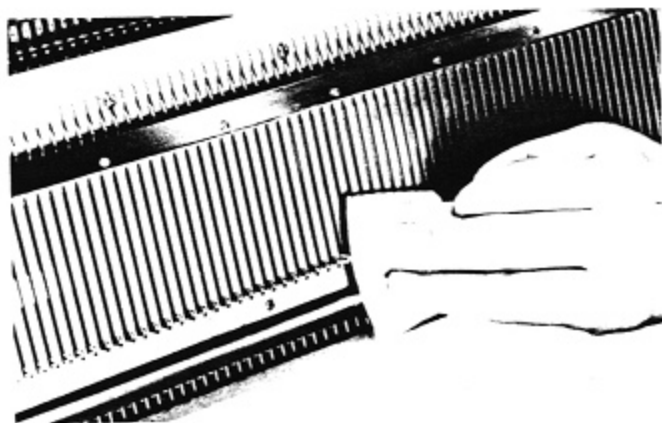

Onderhoud en smering is de sleutel tot een goede werking en een lange levensduurte.

SMERING

- (1) Poets met een droge doek en verwijder stof en vuil. De rails, naaldenbedden en sledepijpen moeten met een grotere zorg geveegd worden.

Na het zuiveren, veegt u de naaldtoppen met een olie doordrenkt doekje af.

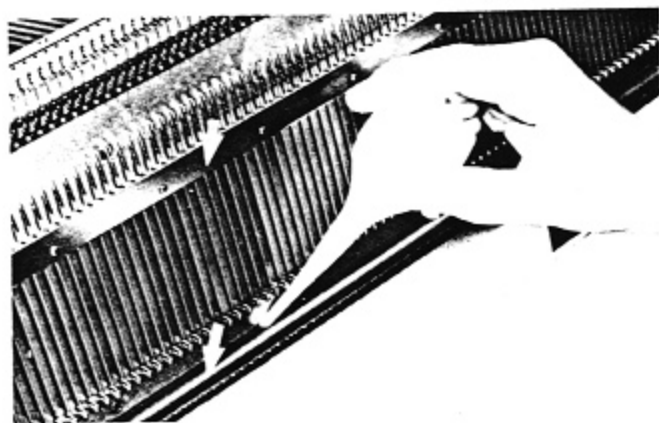

- (2) Doe een druppel olie op de rail op twee of drie plaatsen en schuif de slede een paar maal op en neer. Dit zal de olie spreiden.

- (3) Berg het VZA op een droge plaats.

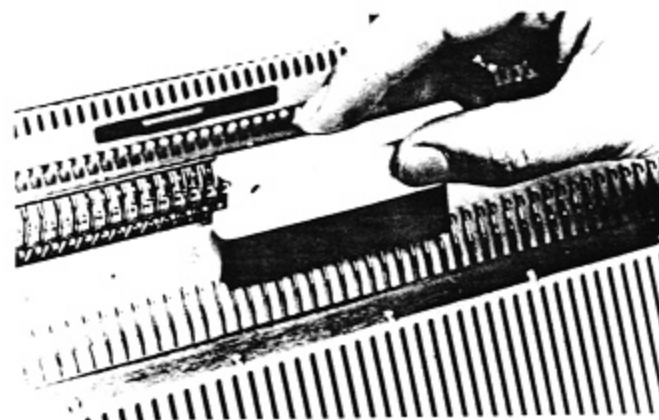

NA ELK GEBRUIK

- (1) Borstel de plasticfilm en de aanverwante plaatsen.
- (2) Veeg de metalen oppervlakten met olie om roest te voorkomen.
- (3) De koffer maakt u schoon met een neutraal poetsmiddel.

DIKTE VAN HET GAREN

(werkelijke dikte)

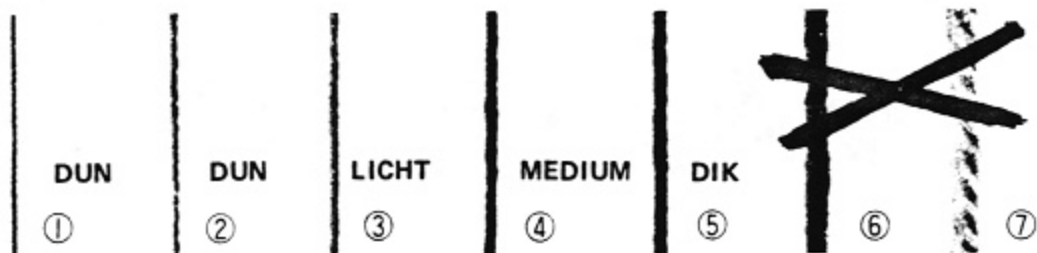

8. INPAKKEN VAN HET VZA

- (1) Demonteer het VZA
Zet het draaihandvat eerst op H-5 vooraleer het uit te trekken.
- (2) Berg de slede en onderdelen zoals onder getoond.



- (3) Berg het VZA en onderdelen als volgt.

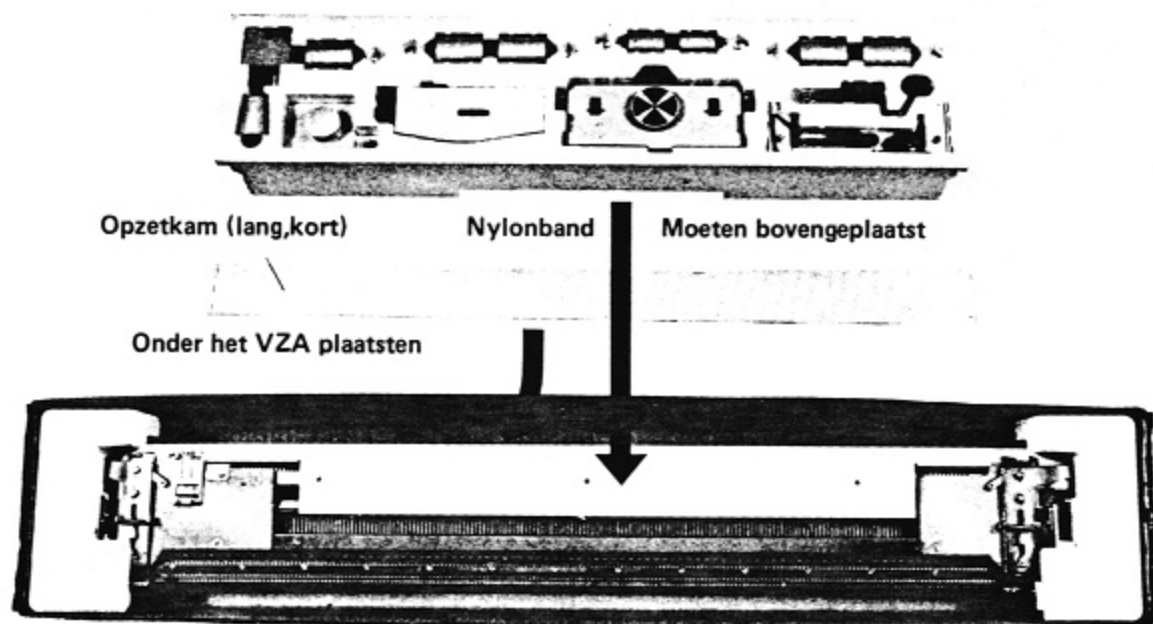

SELEKTEER DE PONSKAART:

(1) Relatie tussen steekvorming en ponskaart.

	Functie en kenmerken v/d ponskaart		Gebruikte ponskaarten
	Ponsgebied v/d ponskaart	Ongeponsd gebied	
Vangribsteek	Brei dubbele rib. Vorm patroonsteken. Gaatjes deel is minder.	Steken op de breimachine worden omgeslaan en op het VZA gerekt. Op ongeponsd deel zijn 2 toeren opeenvolgend en meer dan 2 steken niet opeenvolgend.	Breimach. ponskaarten nr 2,4,7,9,10,12 als L knop op L staat kunnen breimach. ponskaarten nr 8,11 gebruikt worden.
Ponsvangpatroon	Brei dubbele rib Vorm patroonsteken op ongeponsd gebied. Gaatjes deel is minder.	Steken op breimach. zijn omgeslaan en op het VZA pin omgeslaan. Op ongeponsd deel zijn 2-4 toeren opeenvolgend en meer dan 3 steken zijn opeenvolgend.	VZA kaarten nr 9, 10.
Kantbreien	Vorm kantgaatjes. Vorm patroonsteken op oneven nummer van toeren en niet paar nummer toeren. Gaatjes deel is minder.	Brei op VZA Vorm gewone steken.	VZA kaarten 1,2,3,4,5,6, Als L knop op L staat breimach. kaart 15.
Netbreien	Vorm lange lussen. Vorm patroonsteken op oneven nummer toeren (oneven toeren indien geponsd zullen niet gebreid worden). Gaatjes deel is meer.	Brei op VZA Vorm gewone steken	VZA kaarten 7,8,9,10. Omhangapp. kaart 21. Breimach. kaarten 1,10,13,17.
Pons lusbreien	Vorm tapijtlussen. Vorm patroonsteken op oneven nummer toeren. Gaatjes deel is minder.	Brei op VZA Vorm gewone steken	VZA kaarten 7,8,9,10.
Dubbel jacquard met kleurwisselaar	Brei de toeren aangeduid met lijn met basisgaren. Brei de toeren niet aangeduid met contrastgaren. De relatie tussen de toer gebreid in basisgaren en in contrastgaren is, is de toer voor contrastgaren niet geponsd of omgekeerd.	Brei op VZA	Kleurwisselaar kaarten 11,12,13,14,15, 16,17,18,19,20. Breimach. kaart 2, 7.
Schaduw kant gebruik het omhangapparaat	Brei dubbele rib. Geponsd deel staat langs omgekeerd driehoekslijn. Vorm kantgaatjes op de indirecte (scheve) lijnen van de driehoek.	Brei op VZA	Omhangapparaat kaarten 21, 22, 23,24, 25.