

Инструкция по эксплуатации НК 160

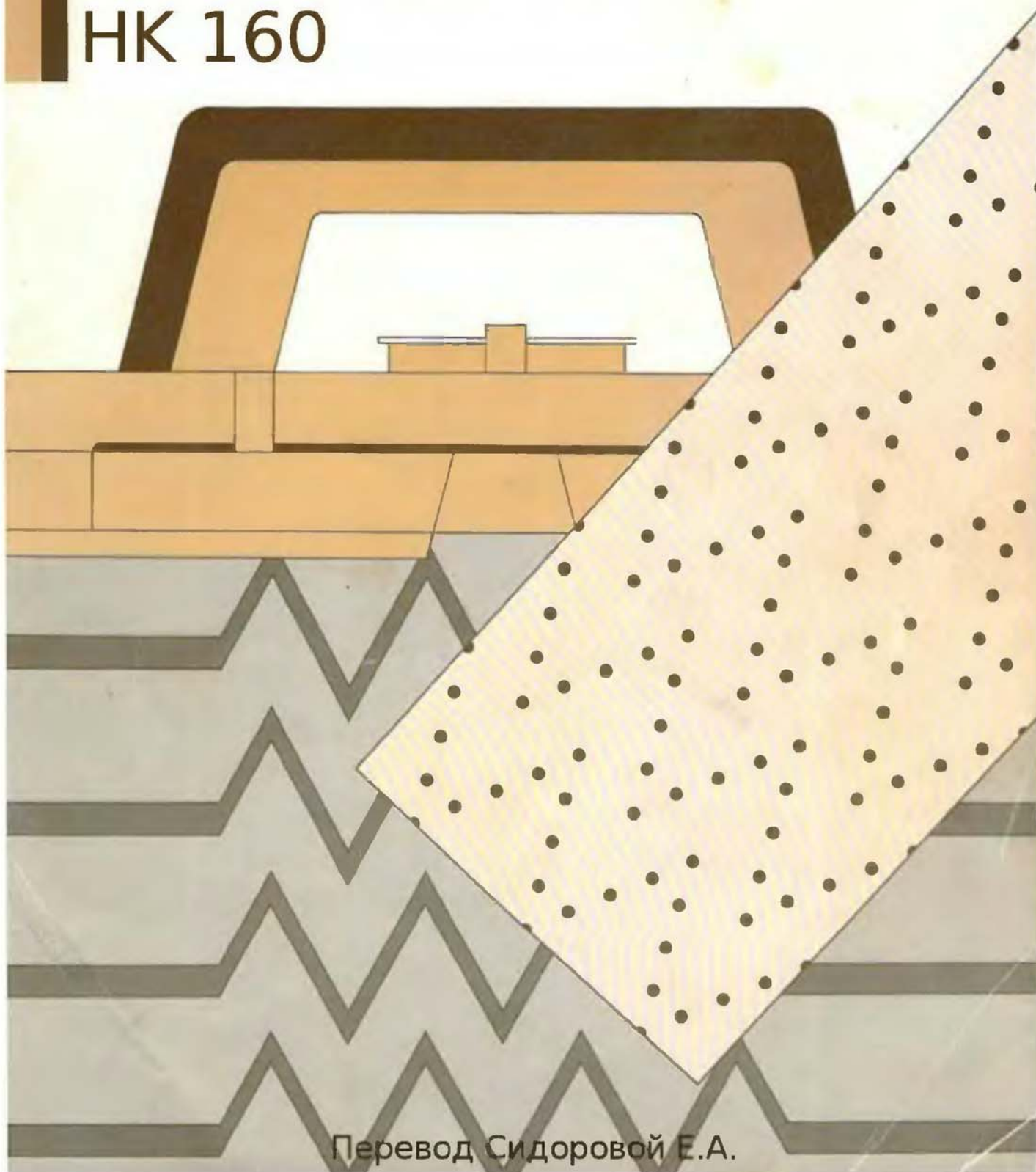

Перевод Сидоровой Е.А.

Содержание

Настройка вязальной машины.....	4
Крепление машины к столу.....	4
Установка автоматического нитенатяжителя.....	5
Если машина не используется продолжительное время.....	6
Название рабочих частей.....	7
Дополнительные принадлежности.....	8
Подготовка нити.....	9
Заправка нитенатяжителя.....	10
Диск плотности вязки и размер петель.....	11
Кулачковый рычаг и типы вязания.....	12
Игольница и иглы.....	13
Игла.....	13
Позиции иглы.....	13
Формирование петли на игле.....	13
Набор первого ряда.....	14
Полосатый узор.....	17
Снятие изделия с машины.....	18
Базовые техники.....	19
Вязание ложной резинки.....	19
Убавление и прибавление 1 петли.....	21
Убавление и прибавление нескольких петель.....	22
Закрытие петель.....	23
Вязание узором.....	24
Рабочая таблица.....	24
Перфокарта.....	24
Установка перфокарты.....	25
Перфокарта и позиции узора.....	26
Перфокарта для различных типов вязания.....	26
Для успешного вязания узора.....	26
Жаккардовый узор.....	27
Слип узор.....	28
Прессовый узор.....	29
Цветные прессовый и слип узоры.....	30
Вязание шнура.....	31
Установка значения плотности.....	32
Линейка для определения плотности вязания.....	32
Образец вязания.....	32
Вязание образца для определения плотности.....	33
Как измерить образец плотности вязания.....	34
Другие техники.....	35
Декоративное убавление петель.....	35
Декоративное прибавление петель.....	35
Убавление петель частичным вязанием.....	36
Прибавление петель частичным вязанием.....	37
Удерживание петель в позиции D.....	38
Удерживание петель с помощью свободного вязания.....	38
Удерживание петель с помощью кордовой нити.....	39
Формирование края.....	40
Края Пико.....	40
Вязание планок.....	41
Петли для пуговиц.....	42
Петля к петле.....	43
Край к краю.....	43
Потайной шов.....	44

Соединение с помощью вязального крючка.....	44
Наращивание.....	44
Вязание резинки 1 x 1.....	45
Вязание кос.....	46
Платочная вязка.....	46
Женский свитер.....	47
Что делать, если.....	51
Если каретка застряла в процессе вязания.....	51
Если нить запуталась на щетках.....	52
Если нить запуталась в каретке.....	53
Если повреждена игла.....	53
Если вы сделали ошибку в вязании.....	54
Если спустилась петля.....	55
Если спустилась петля на несколько рядов.....	56
Требуется соединить концы нитей.....	57
Если убавилась петля.....	58
При ошибочном отборе игл в частичном вязании.....	58
Чтобы снять каретку с машины.....	59
Чтобы содержать машину в рабочем состоянии.....	59

Настройка вязальной машины



Крепление машины к столу



С помощью двух зажимов из коробки с дополнительными принадлежностями закрепите машину на краю стола, как показано на рисунке.

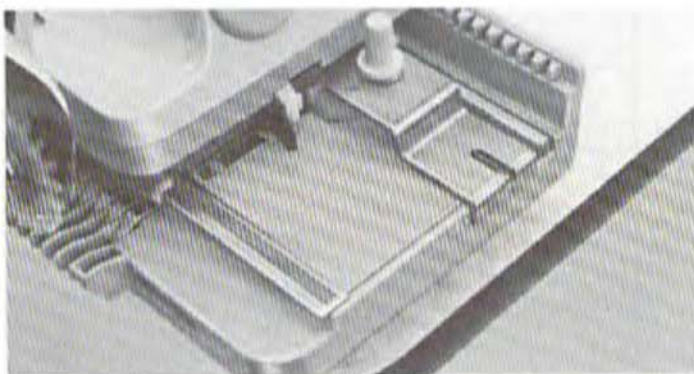

Открепите каретку.

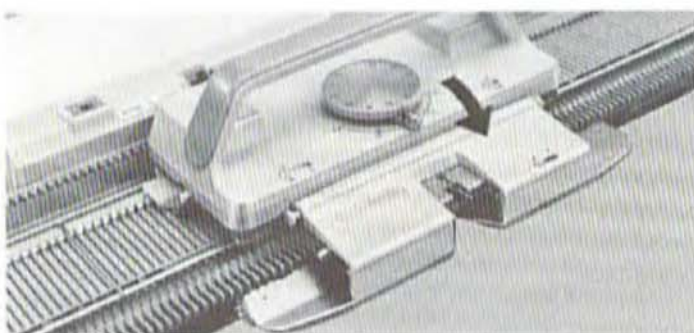

Отогните крыло вниз в удерживающую позицию.

Установка автоматического нитенатяжителя

Автоматический нитенатяжитель дает нужное натяжение нити и обеспечивает правильную подачу нити в машину.

Установите нитенатяжитель согласно рисунку ниже.

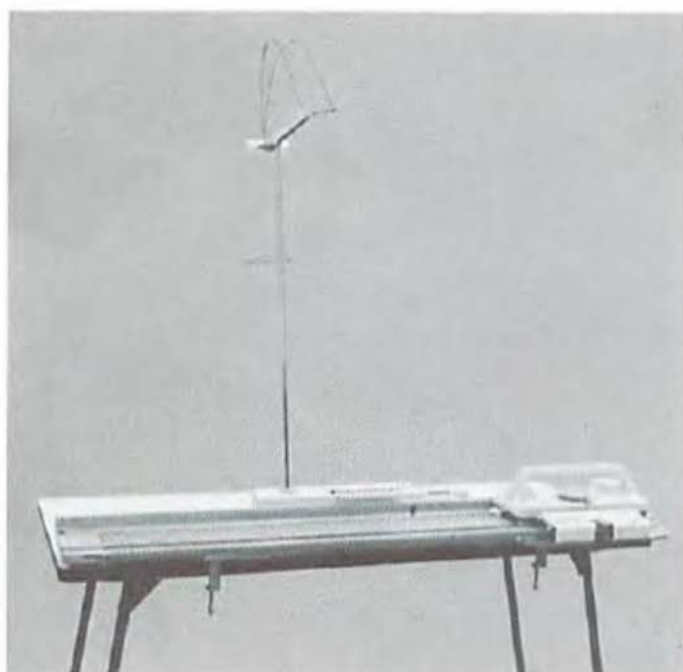
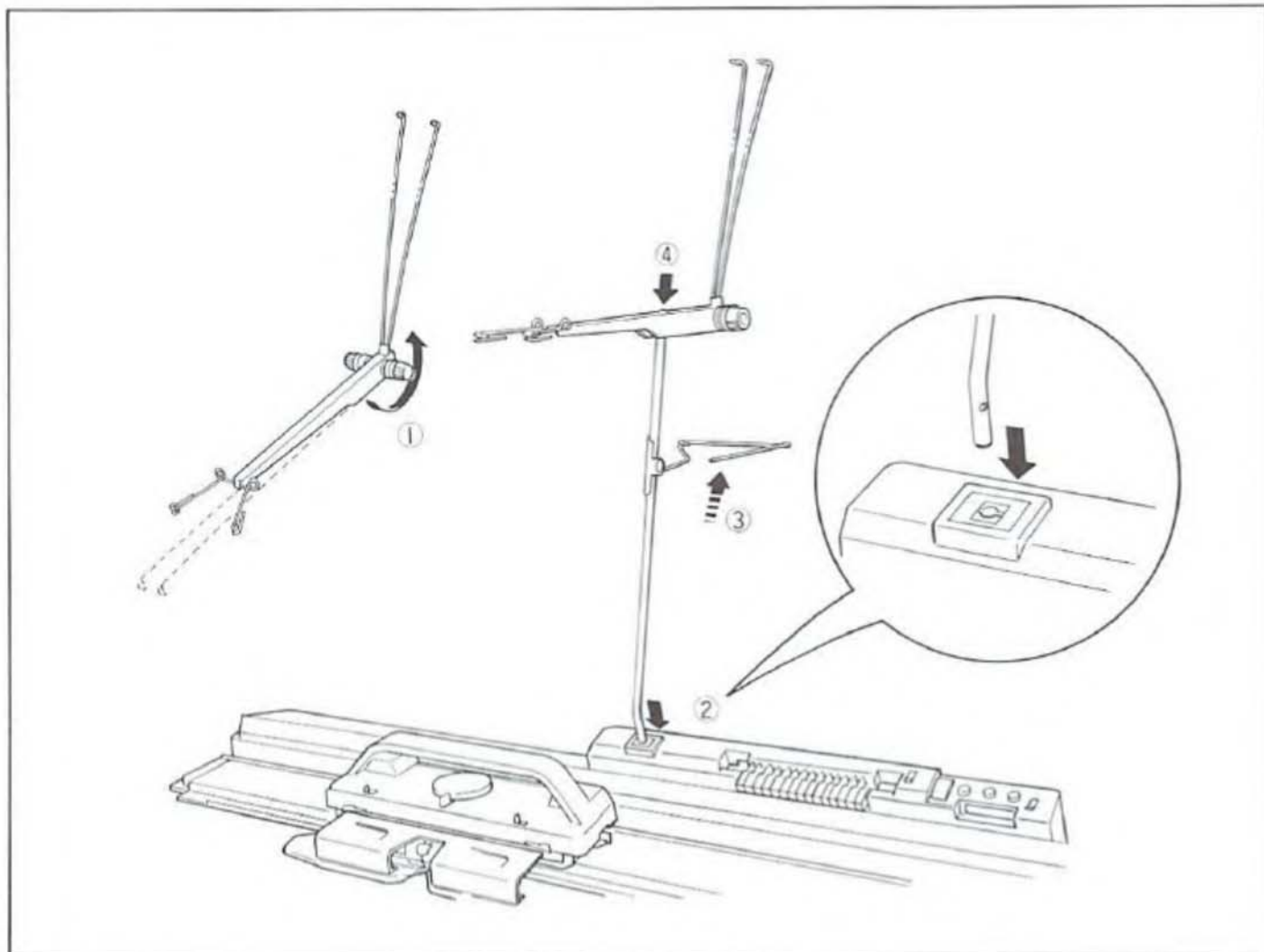

Вид машины, закрепленной к столу.

Если машина не используется продолжительное время

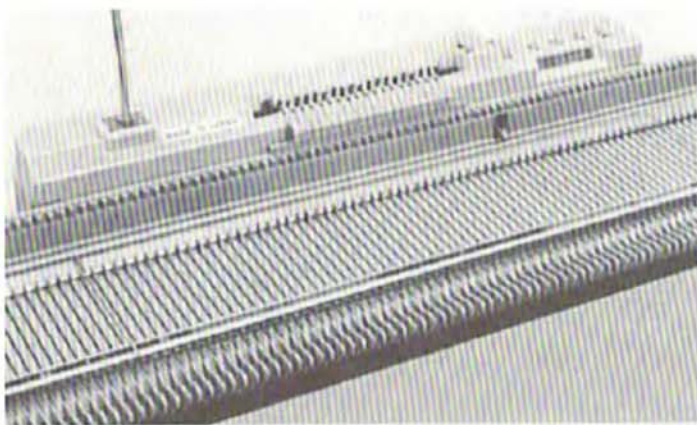

1. Выровняйте все иглы в позицию А с помощью плоской части иглоотборной линейки. Выньте нить из нитенатяжителя перед упаковкой машины.

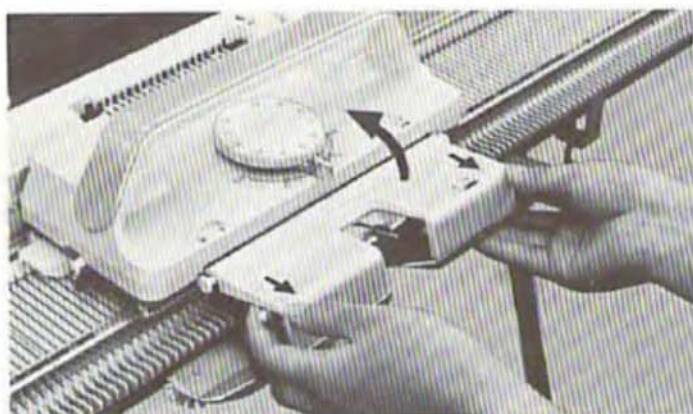

2. Потяните крыло для вязки, взяв его за два края, на себя и приподнимите до характерного щелчка.

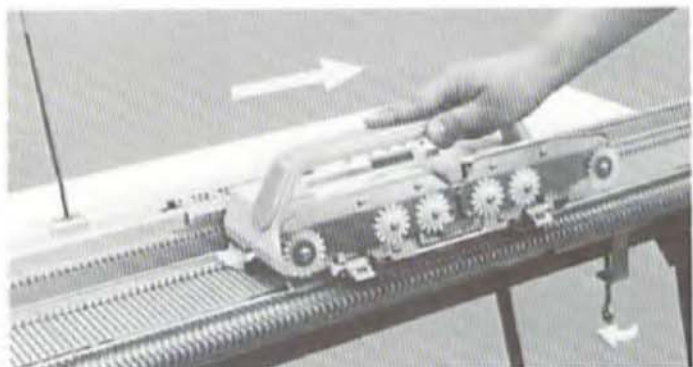

3. Выведите каретку в правую сторону игольницы и зафиксируйте ее замком каретки.

Ослабьте болты зажимов крепления машины к столу.

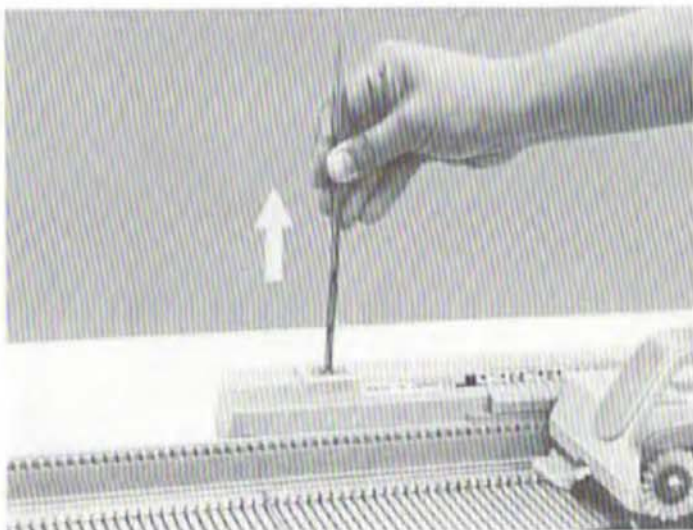

4. Выньте прутки нитенатяжителя и сложите пружины. Снимите прутки.

Затем поместите машину и принадлежности обратно в коробку.

Название рабочих частей

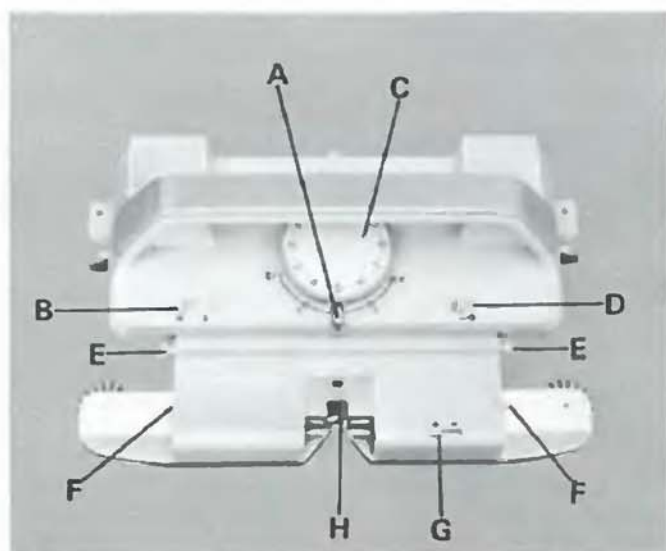

Каретка и Крыло

- A – Кулачковый рычаг
- B – Рычаг рассела
- C – Диск плотности вязки
- D – Рычаг разблокировки
- E – Соединительная ось крыла
- F – Рычаг крыла
- G – Рычаг набора петель
- H – Челнок

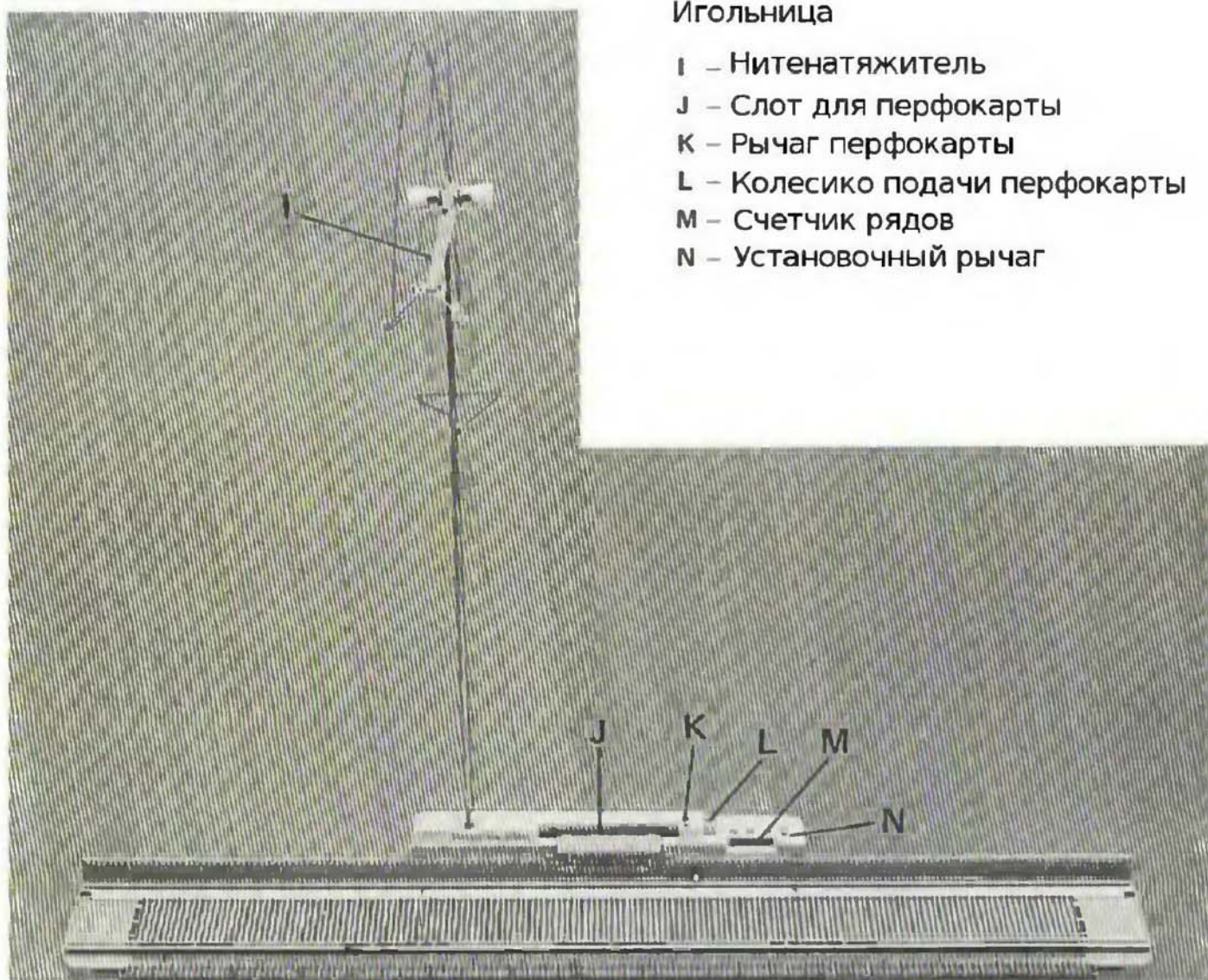

Игольница

- J – Нитенатяжитель
- K – Слот для перфокарты
- L – Рычаг перфокарты
- M – Колесико подачи перфокарты
- N – Счетчик рядов
- N – Установочный рычаг

Дополнительные принадлежности

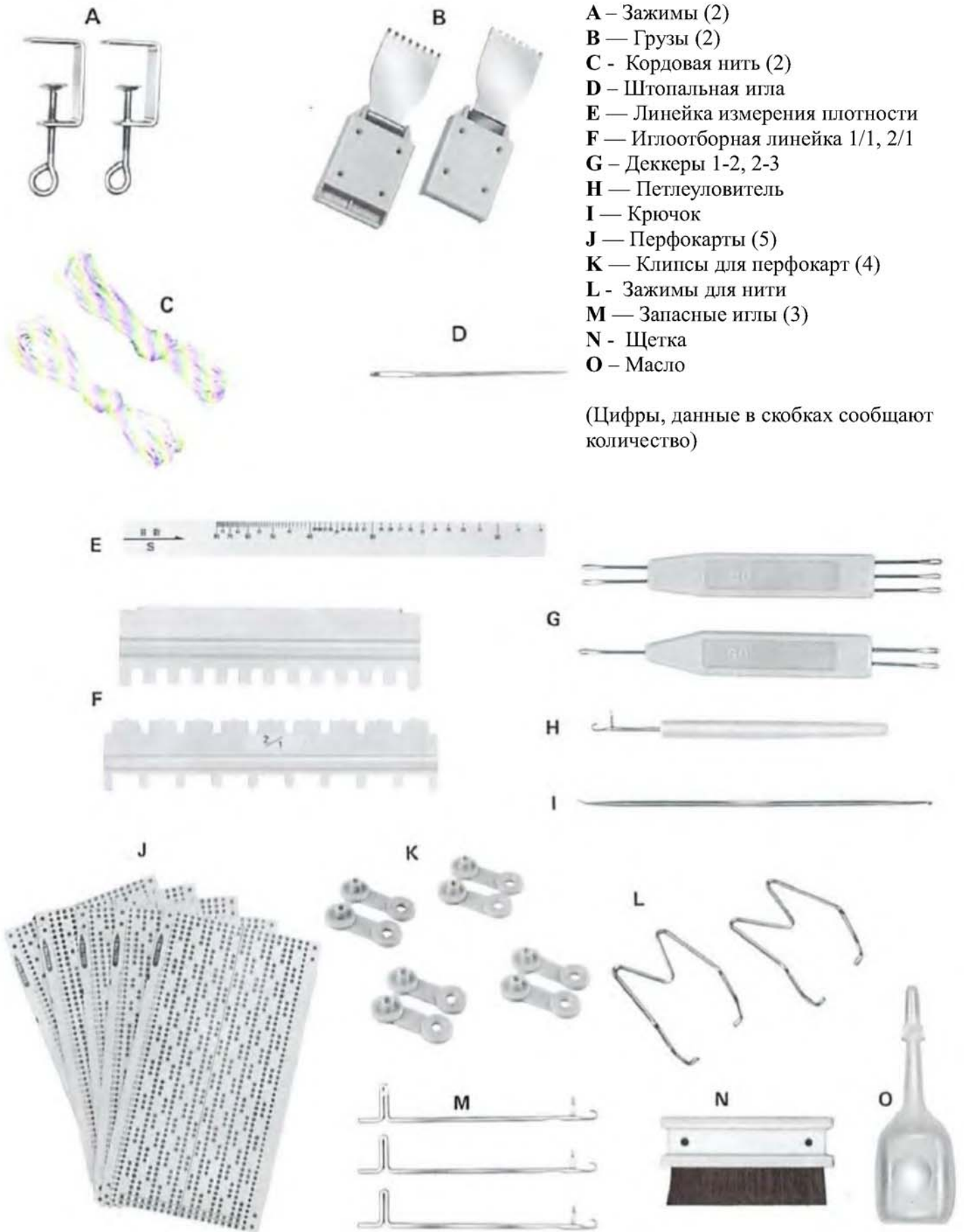

Подготовка нити

Правильная подготовка нити — это первый и очень важный шаг для получения качественного результата.

Для данной машины рекомендуется использовать нити средней толщины и нити в 4 сложения. Для изучения машины можете использовать нити двух контрастных цветов.

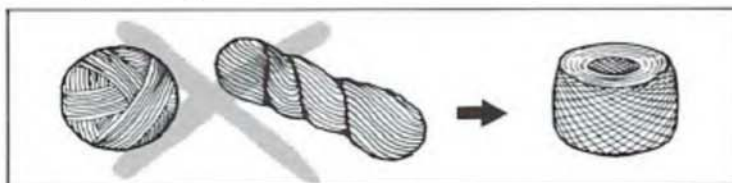

Нити в торговых мотках должны быть перемотаны с помощью моталки. Пасмы также должны быть перемотаны с помощью специального разматывающего устройства.

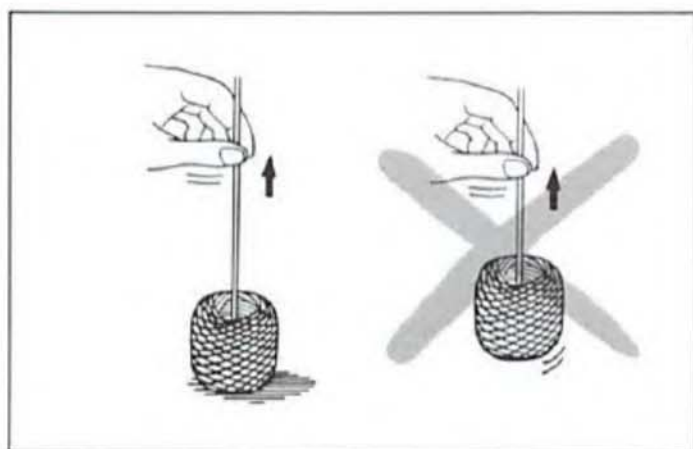
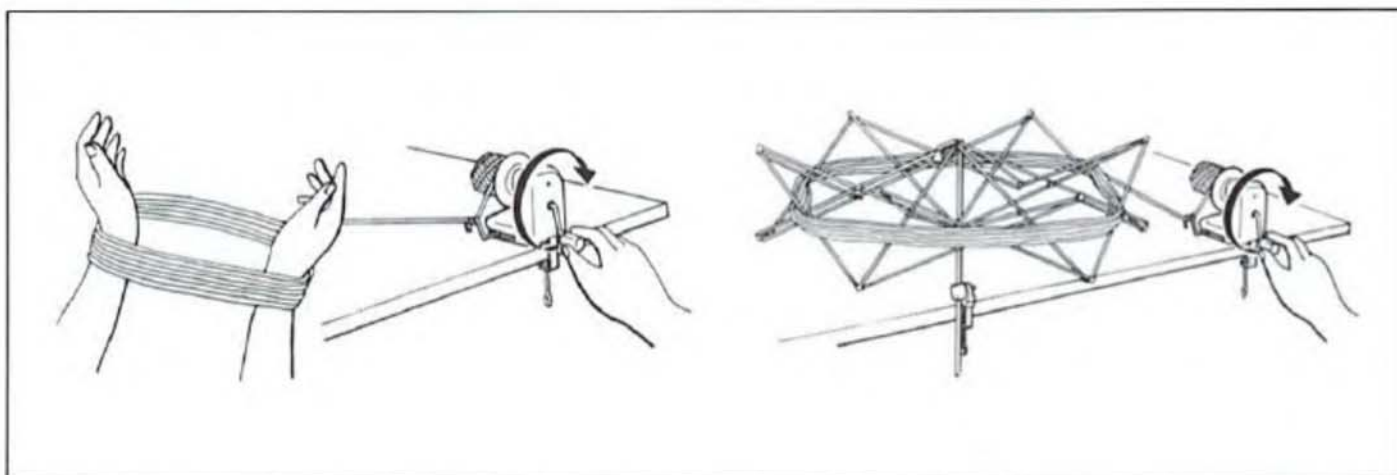

Когда нить перемотана в болгарский клубок, убедитесь, что нить выходит из центра клубка свободно, не отрывая клубка от стола.

Заправка нитенатяжителя

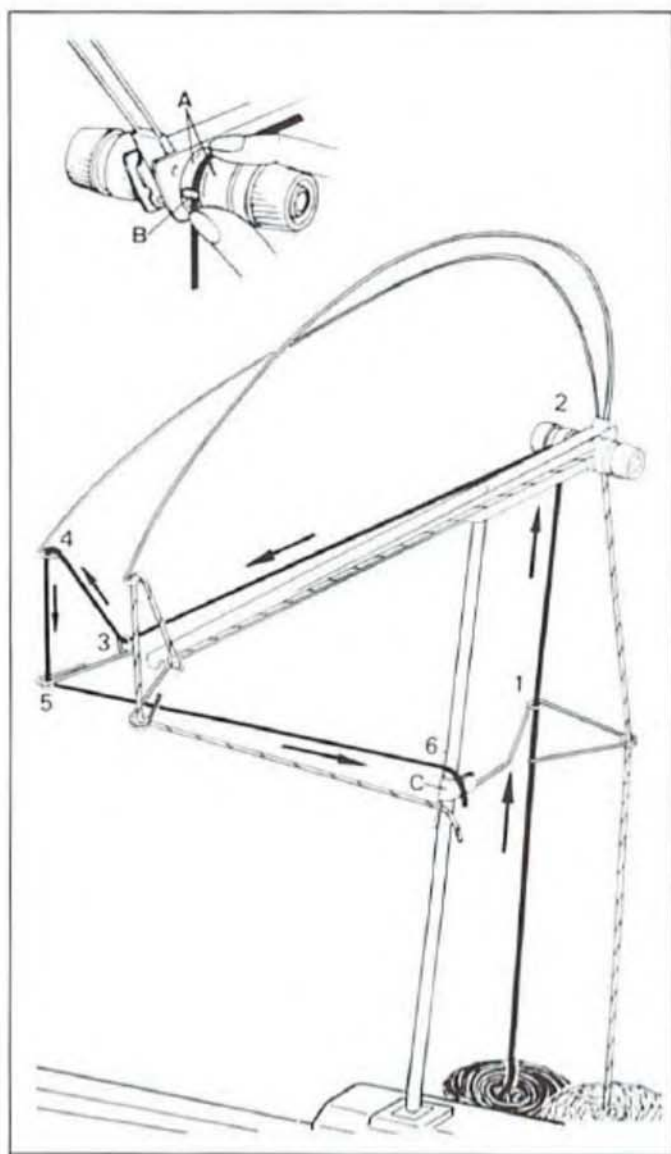

Автоматическое натяжение работает таким образом, чтобы устранять провисание нитей перед подачей их в челнок каретки.

Заправьте нить в нитенатяжитель согласно рисунку.

Расположите клубок нити за вязальной машиной, вытяните конец нити из центра клубка и проведите согласно указанной нумерации.

Примечание: Когда нить проводится через нитенатяжитель (А), поместите нить под медный штырек (В).

Зафиксируйте конец нити с помощью зажима на прутке.

Настройка натяжения нити

Выберите соответствующее натяжение нити согласно ее толщине и установите нужное значение напротив насечки.

Фото ниже показывает реальный размер нити и рекомендуемое значение натяжения.

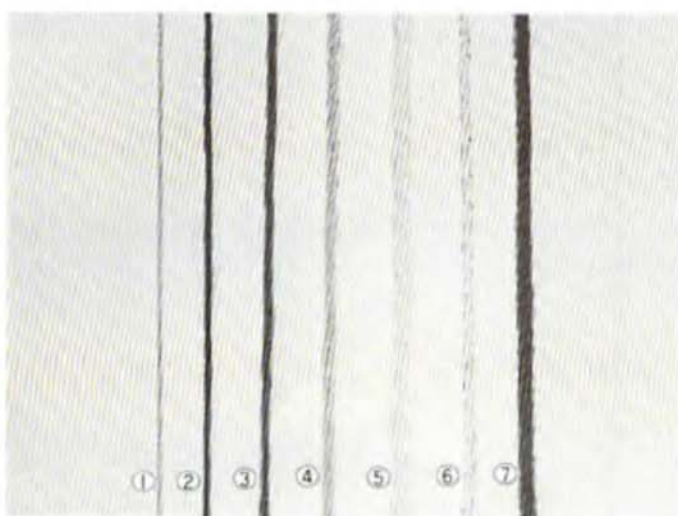

Тип нити	Натяжение
1. Хлопок	От 6 до 7
2. Легкая нить (3 слож.)	От 4 до 5
3. 4 сложения	3
4. Удвоенная	От 1 до 2
5. Фасонная	От 1 до 2
6. Узелковая	От 1 до 2
7. Араны (вязание через иглу)	От 1 до 2

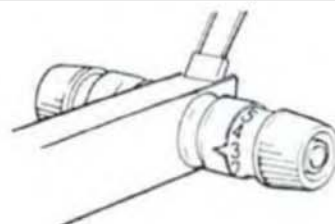

Диск плотности вязки и размер петель

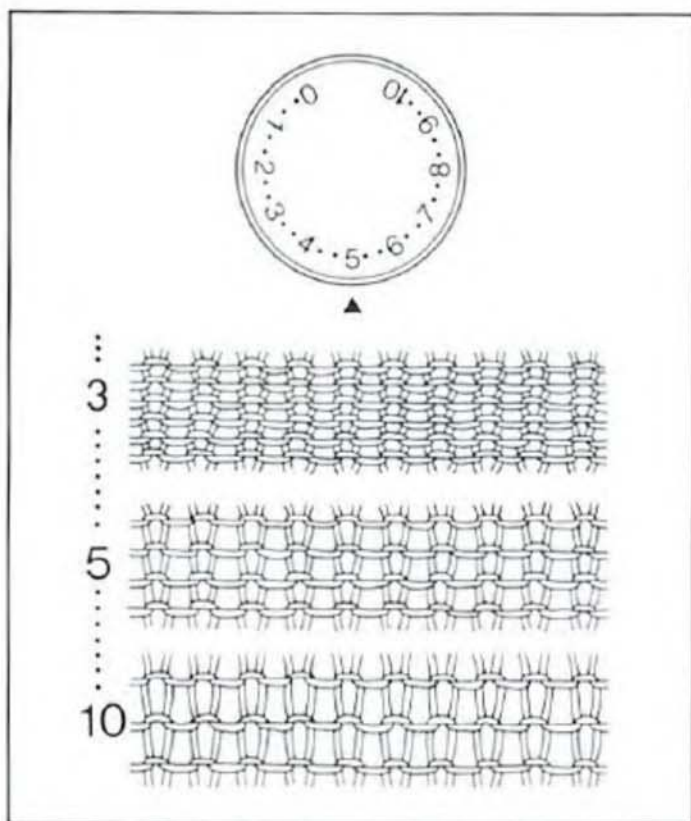

Диск плотности регулирует размер вывязываемых петель согласно установленному значению напротив отметки треугольника.

При использовании одной и той же нити, при установке высокого значения плотности — вязка будет получаться более рыхлой, при установке более низкого значения — вязка будет более плотной.

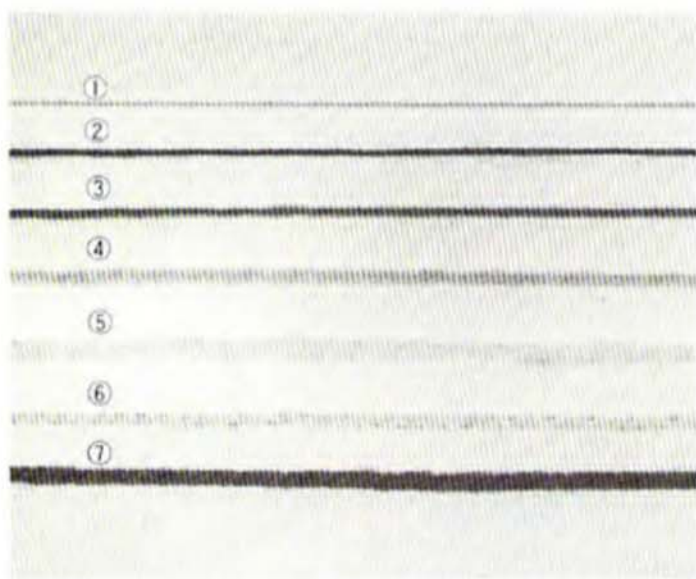

Для получения подходящего размера петель, устанавливайте подходящую плотность для соответствующей нити.

Чем толще нить — тем выше значение используемой плотности и наоборот.

Тип нити	Плотность
1. Хлопок	От 2 до 3
2. Легкая нить (3 слож.)	От 3 до 4
3. 4 сложения	От 6 до 7
4. Удвоенная	От 9 до 10
5. Фасонная	От 8 до 10
6. Узелковая	От 8 до 10
7. Араны (вязание через иглу)	7

Для средней толщины нити и для нити в 4 сложения выбирайте значение плотности 7.

Кулачковый рычаг и типы вязания

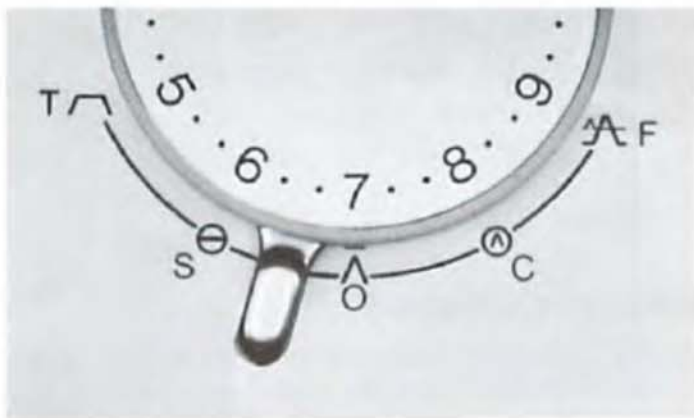

Кулачковый рычаг
Выбирает тип вязания

Установочные позиции

Пять установочных позиций отмечены соответственно, и каждая из позиций может быть выбрана с помощью установки на не кулачкового рычага.



$\Lambda(O)$ ЧУЛОЧНАЯ ВЯЗКА
Перфокарта не используется, вяжутся только лицевые петли



$\wedge(T)$ ПРЕССОВАЯ ВЯЗКА
Перфокарта должна использоваться



$\ominus(S)$ СЛИП
Перфокарта должна использоваться



$\wedge(F)$ ЖАККАРД
Используется два цвета нити и перфокарта



$\odot(C)$ ШНУР
Используется для вязания шнура.

Игольница и иглы

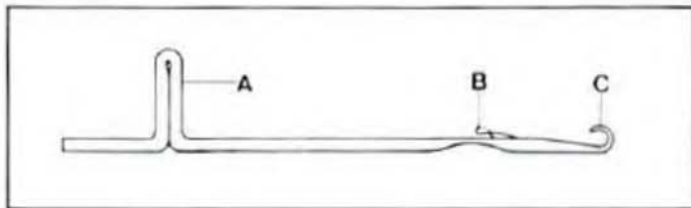

Игла

На игольнице установлены 160 игл.

Каждая игла имеет следующие составные части.

А — пятка В — язычок С - крючок

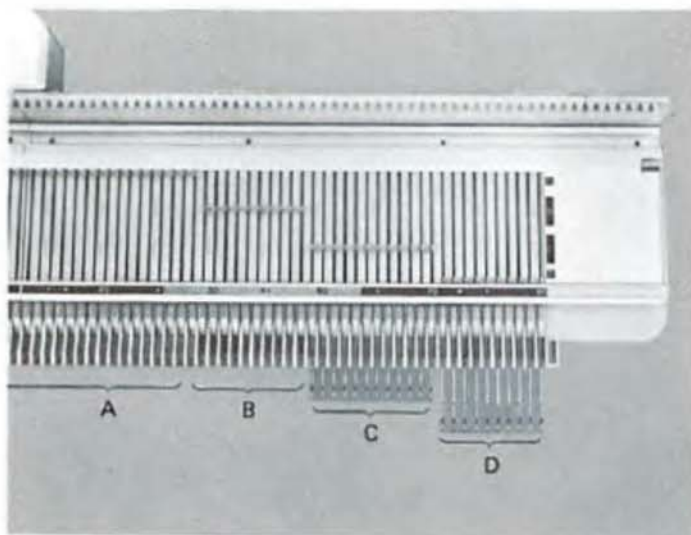

Позиции иглы

На обоих концах игольницы размечены буквы А, В, С, D, означающие уровни расположения игл.

А - нерабочая позиция

В - рабочая позиция: иглы вяжут согласно типу вязания, установленному с помощью кулачкового рычага.

С — рабочая позиция: иглы вяжут только чулочную вязку и возвращаются в позицию В.

Д — удерживающая позиция: иглы остаются в этой позиции при установке рычага рассела на I, или иглы вяжут чулочную вязку и возвращаются в позицию В при установке рычага рассела на II

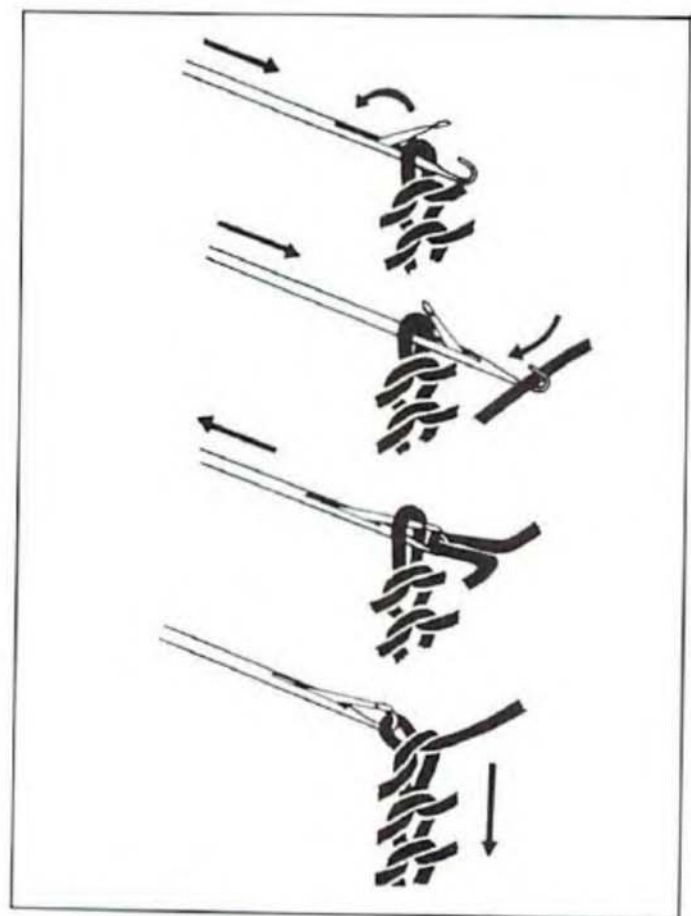

Формирование петли на игле

1. При движении каретки игла выдвигается вперед, язычок поднимается петлей.
2. Новая нить подается в крючок.
3. Игла вытягивается назад, язычок закрывается, закрывая нить на крючке.
4. При дальнейшем продвижении иглы назад петля предыдущего ряда спадает, перекрывая вытягиваемую новую нить, формируя новую петлю на игле.

Набор первого ряда



1. Выведите по 25 игл с каждой стороны от центра игольницы в позицию **D** с помощью плоской стороны отборной линейки.

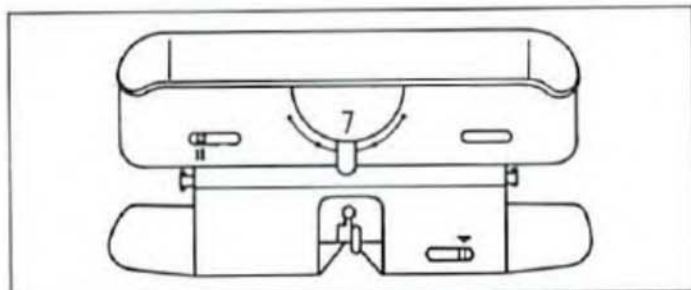
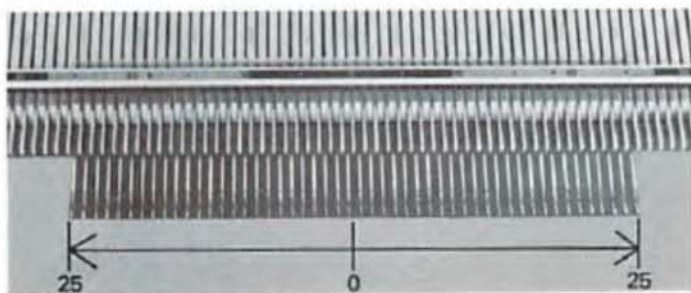

2. Установите настройки каретки следующим образом:

Кулачковый рычаг ^

Диск плотности вязки 7

Рычаг рассела..... II

Рычаг набора петель на треугольник

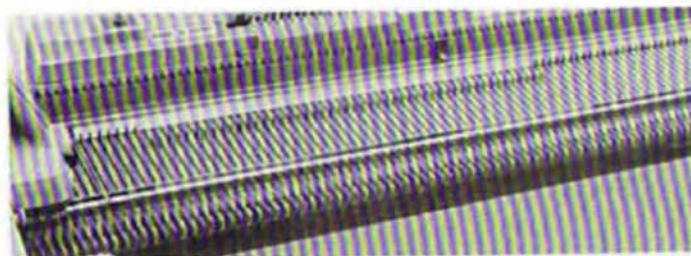

3. Проведите каретку по игольнице влево, иглы будут выровнены в позицию **B**.



4. Приведите счетчик рядов в движение, установив установочный рычаг счетчика на треугольник.

Установите цифры на счетчике на 000.

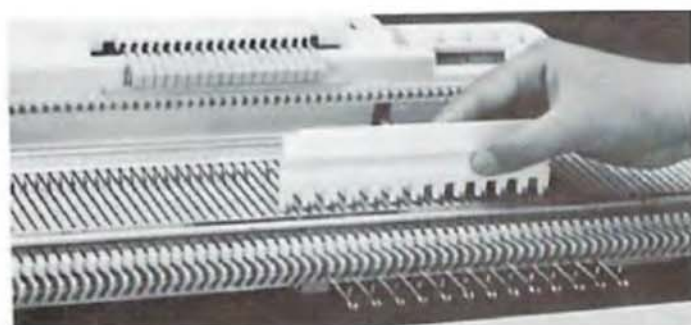

5. Используя иглоотборную линейку 1/1 выдвиньте каждую вторую иглу в позицию **D**.

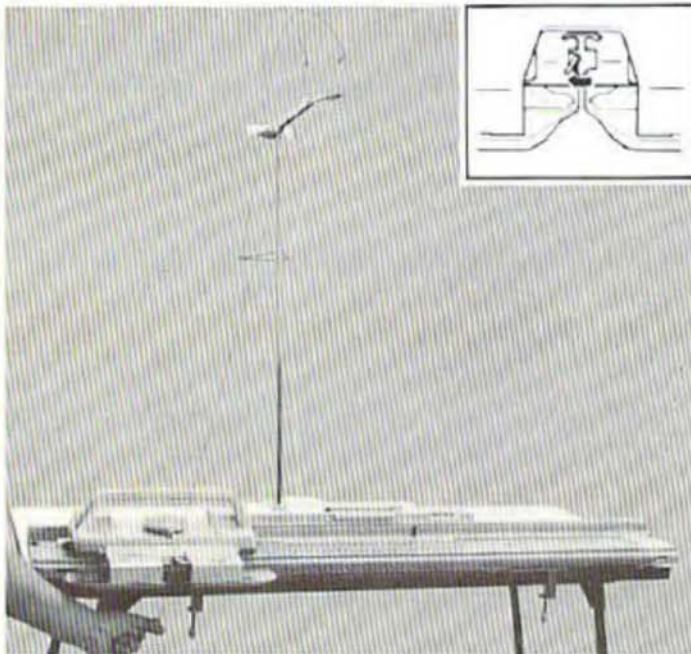

6. Выньте нить из зажима на прутке нитенатяжителя.
Подведите нить к челноку каретки.

7. Откройте затвор челнока.

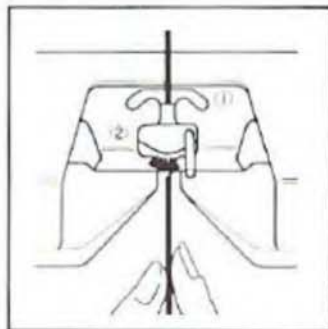
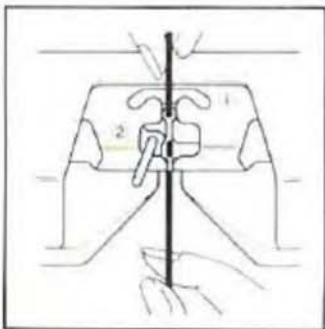

8. Удерживая нить обеими руками, над и под челноком, заведите нить в челнок (1).

9. Закройте затвор челнока, удерживая конец нити.

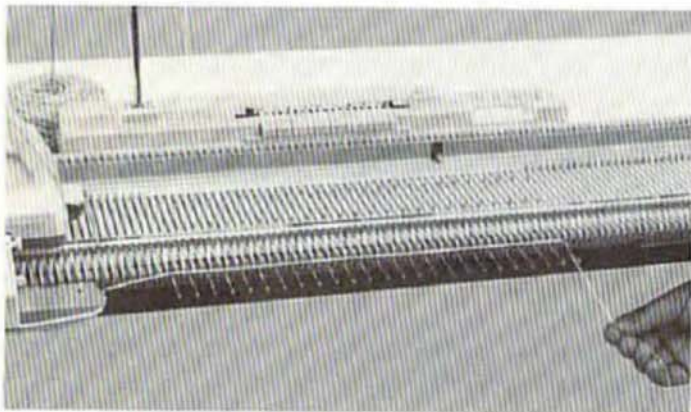

10. Проложите нить над иглами в позиции **D**.



Убедитесь, что нить проходит без запутывания.

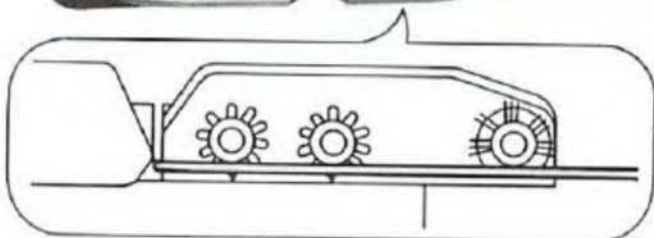

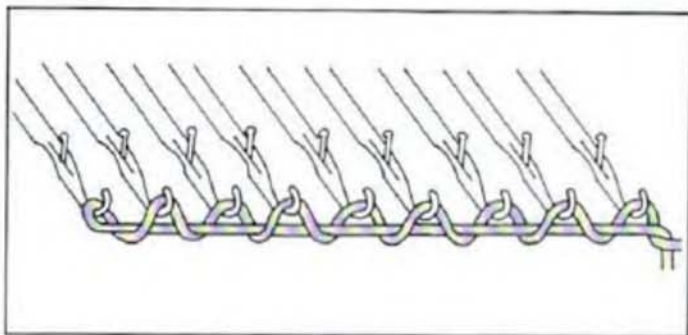

11. Перемещайте каретку в правый край игольницы, пока каретка не пройдет последнюю набранную иглу.

Первый ряд будет выглядеть как на рисунке напротив.

Если набрать ряд не получилось — попробуйте еще раз сначала.

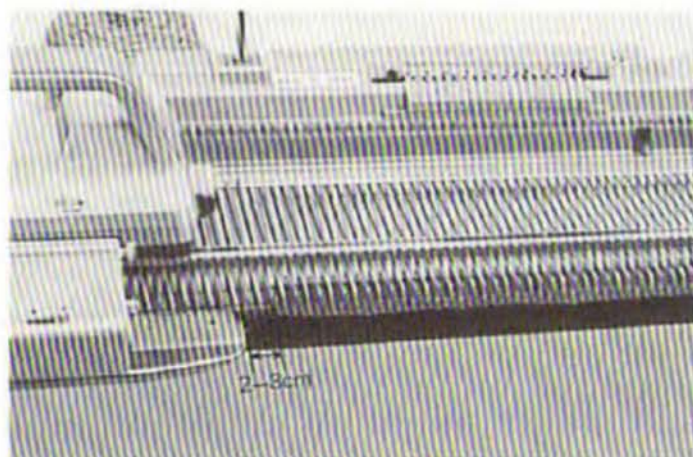

12. Переместите каретку налево.

Свяжите последовательно 6 рядов, перемещая каретку вправо-влево.

В каждом ряду следите, чтобы каретка всегда проходила на 2-3 см за конечную вяжущую иглу.

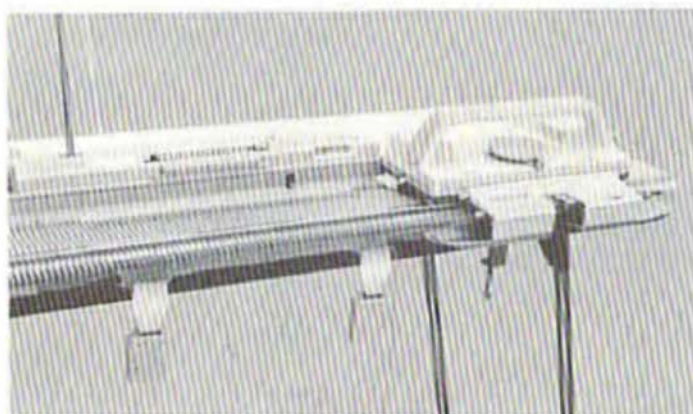

13. Установите рычаг набора петель на ●.

Навесьте грузы на края вязания.

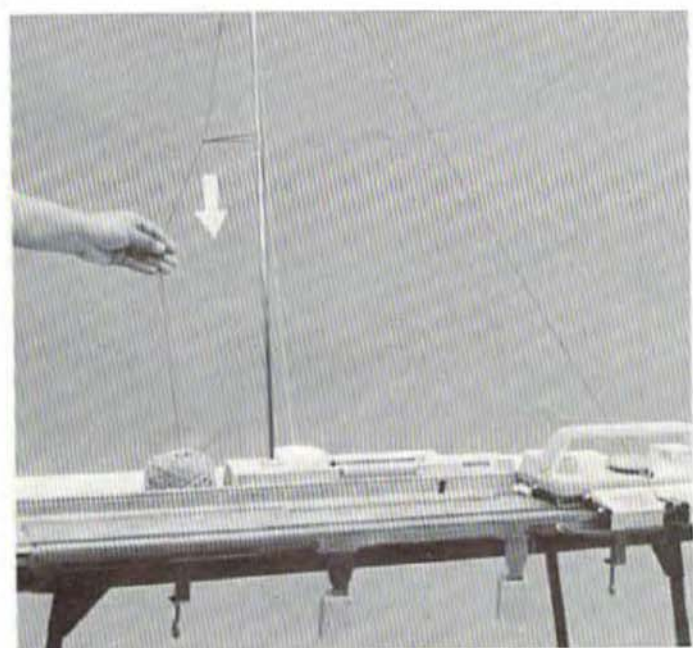

14. Слегка подтяните нитку к клубку, чтобы убрать провисание нити, затем вяжите.



Полосатый узор

Меня нить в челноке, можно связать полосатый узор.

Выполните следующее:

Возьмите из коробки с дополнительными принадлежностями два зажима для нити и установите их в слоты с задней стороны игольницы.



Вяжите одной нитью, пока счетчик рядов не покажет 010.

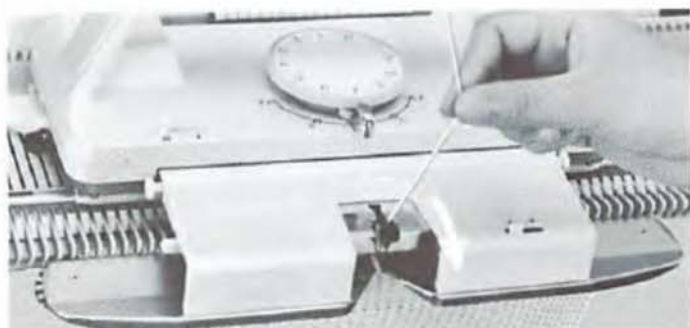

Откройте челнок каретки и выньте нить из него.



Проведите снятую нить за игольницей до зажима для нити, как показано на рисунке.

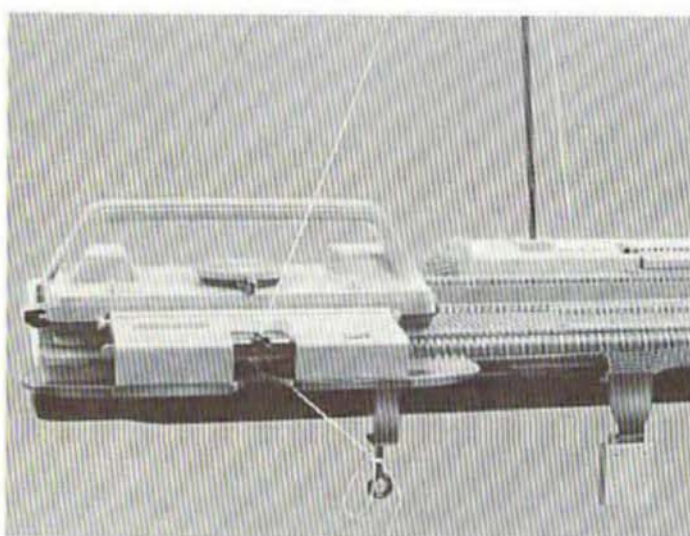

Выньте другую нить из зажима на прутке нитенатяжителя и поместите ее в челнок (I)
Зафиксируйте конец нити с помощью зажимов крепления машины к столу.

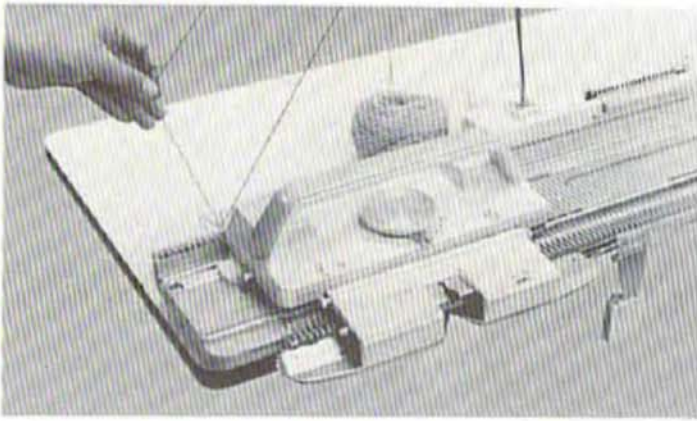

Свяжите 4 ряда этой нитью и затем замените ее на нить в зажиме.

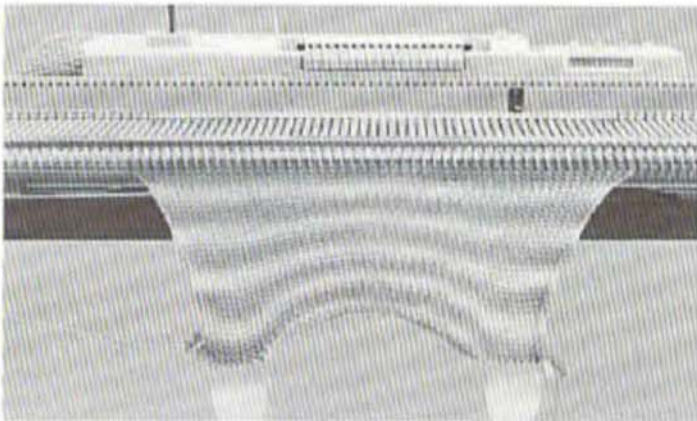

Повторяйте смену нити каждые 4 ряда, пока счетчик рядов не покажет 050.

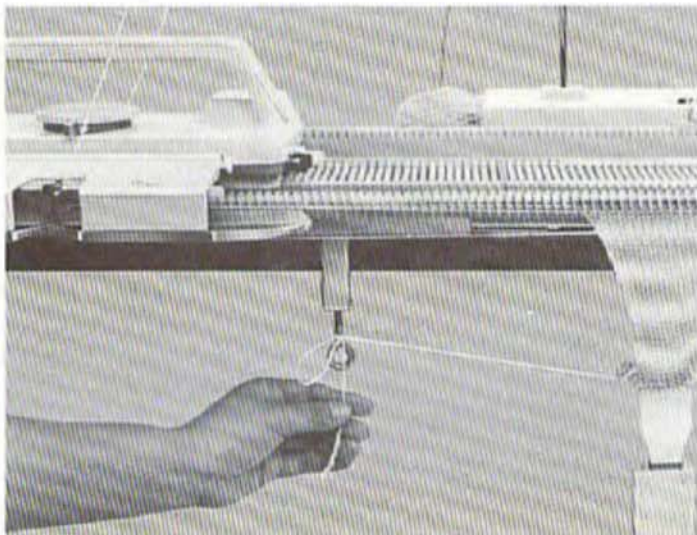

Снятие изделия с машины

- открытый край

- Выньте нить из челнока
- Обрежьте обе нити, оставляя около 10 см, сами нити поместите в зажимы на прутке нитенатяжителя.
- Открутите нить от струбины-зажима.

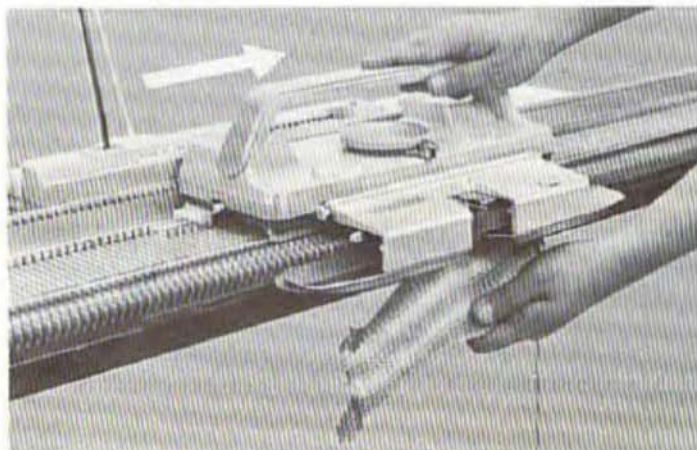

- Снимите грузы
- Проведите кареткой по иглам в позиции **В** и с кулачковым рычагом, установленным на отметку **^**

Полотно будет снято с игл.

Базовые техники

Вязание резинки, убавление и закрытие петель описаны в данном разделе и являются часто используемыми техниками в вязании. Практикуйтесь в вязании данными техниками до начала вязания одежды.



Вязание ложной резинки

Подготовьте небольшое количество свободной нити

1. Наберите 50 петель свободной нитью и свяжите несколько рядов чулочной вязкой. Затем обрежьте нить и выньте нить из нитенатяжителя.

2. Используя край линейки 2/1, выдвиньте каждую 3ю иглу в позицию **D**.

3. Задвиньте эти же иглы в позицию **A**. Петли на этих иглах будут спущены.

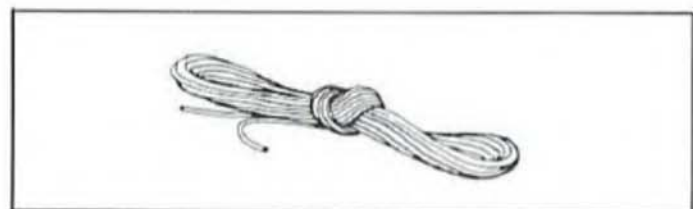
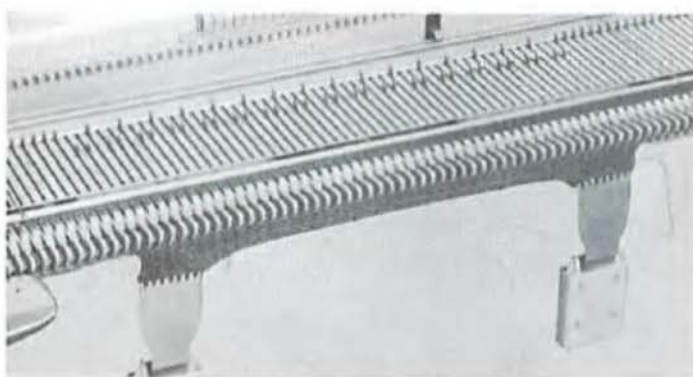

4. Возьмите кордовую нить из коробки с дополнительными принадлежностями и заправьте в челнок (I).

5. Слегка придерживая кордовую нить, чтобы она свободно выходила, провяжите ряд кареткой.

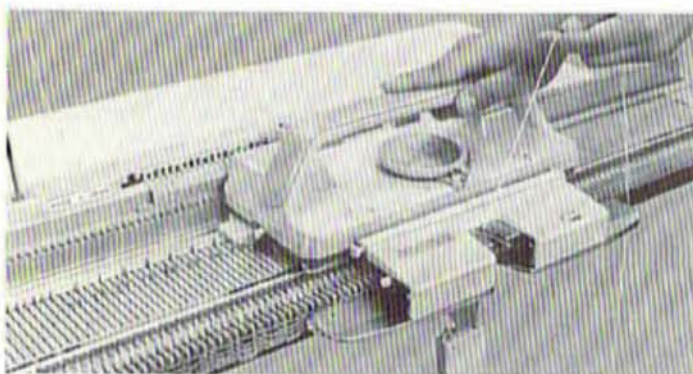

Рекомендуется набирать количество петель, делимое на 3 x 2 для вязания резинки.

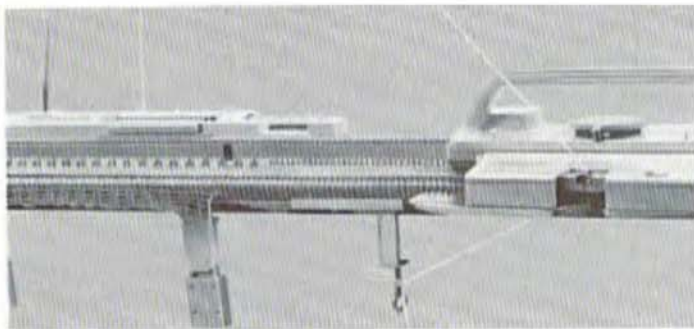

6. Выньте основную нить из зажима на прутке нитенатяжителя и заправьте ее в челнок (I).
Конец нити зафиксируйте на струбцине-зажиме.



7. Установите плотность вязания на 3 значения ниже значения для обычного вязания.
Установите кулачковый рычаг на ^.
Подтяните провисающую нить и свяжите требуемое количество рядов.
ДЛЯ ПРАКТИКИ:
Свяжите 30 рядов при плотности 4.
Снимите конец нити Со струбцины-зажима.

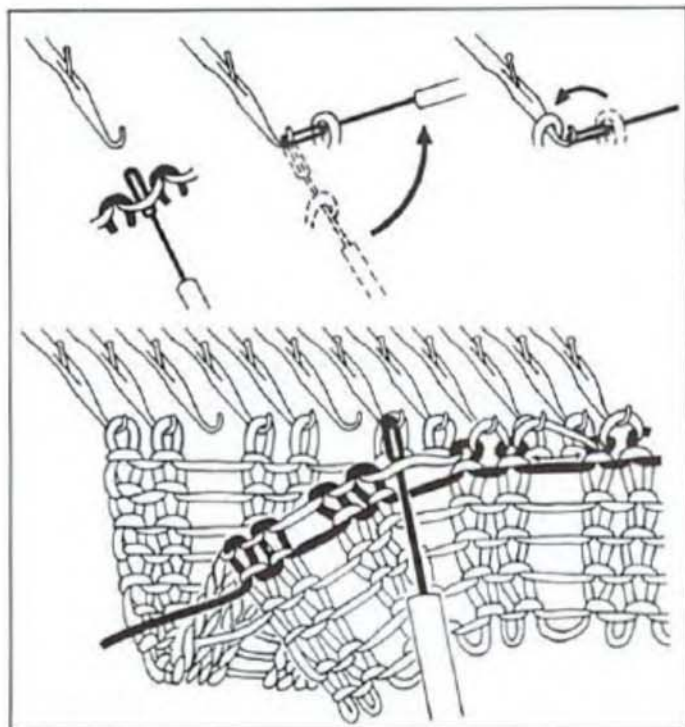

8. Выведите иглы, предварительно выведенные в позицию **A**, в позицию **B**.

9. Вставьте одноушковый деккер над кордовой нитью и навесьте нить на соответствующую иглу.

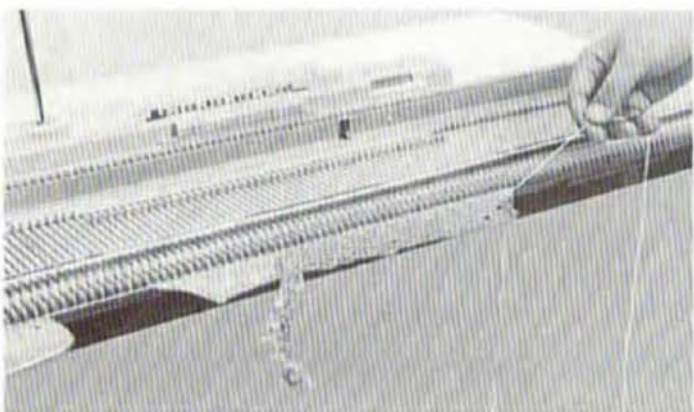

10. Измените плотность на 7 и свяжите ряд.
Вытяните кордовую нить и часть, связанная свободной нитью отделится.
На этом этапе вязание резинки завершено.

ДЛЯ ПРАКТИКИ:

Свяжите еще 5 дополнительных рядов перед переходом к вязанию другими техниками.



Убавление и прибавление 1 петли

Убавление и прибавление по 1 петле — часто используется при формировании деталей одежды.

Для практики следуйте инструкциям, приведенным ниже.

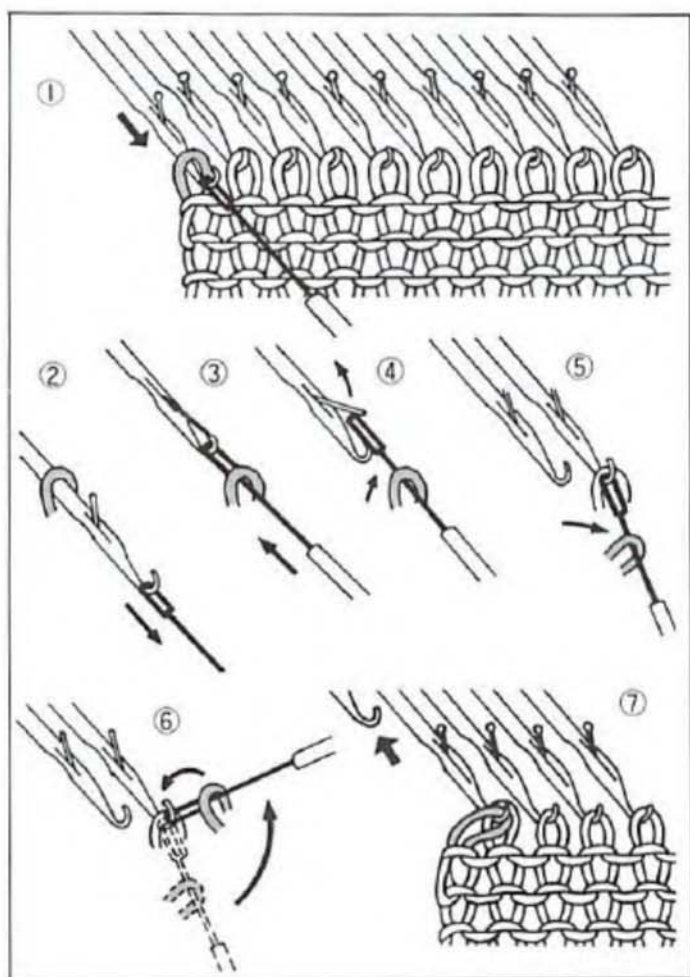

Убавление

Убавление по 1 петле с обеих сторон может быть выполнено одновременно в одном и том же ряду. Используя деккер, перенесите краевые петли на соседние иглы следующим способом:

1. Установите ушко деккера на крючок иглы и вытяните ее вперед.
2. Протолкните иглу назад.
3. Петля переместится на деккер.
4. Снимите деккер с крючка иглы.
5. Установите деккер на соседнюю иглу, на крючок.
6. Поднимите ручку деккера таким образом, чтобы петля соскользнула на крючок иглы.
7. Выведите пустую иглу в позицию **A**.

ДЛЯ ПРАКТИКИ:

Убавляйте по 1 петле с каждого края в каждом 3м ряду, по 5 раз, затем провяжите дополнительно 5 рядов перед окончанием вязания.

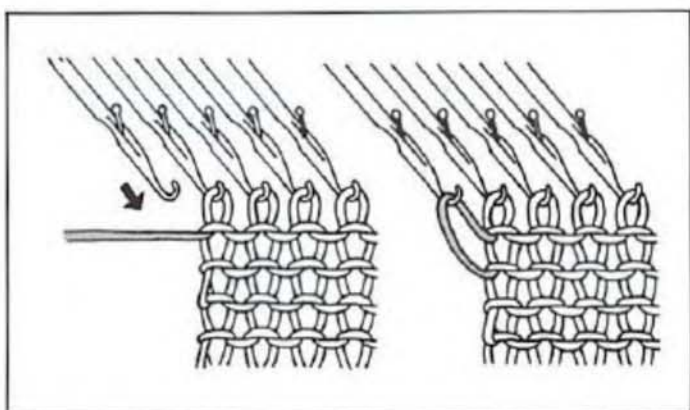

Прибавление

Выдвиньте в позицию **B** одну пустую иглу, рядом с конечной иглой, перед началом вязания следующего ряда.

ДЛЯ ПРАКТИКИ:

Прибавляйте в начале следующего ряда. Повторите 5 раз в каждом 3м ряду. Провяжите 5 рядов и завершите вязание.



Убавление и прибавление нескольких петель

Работа только со стороны каретки

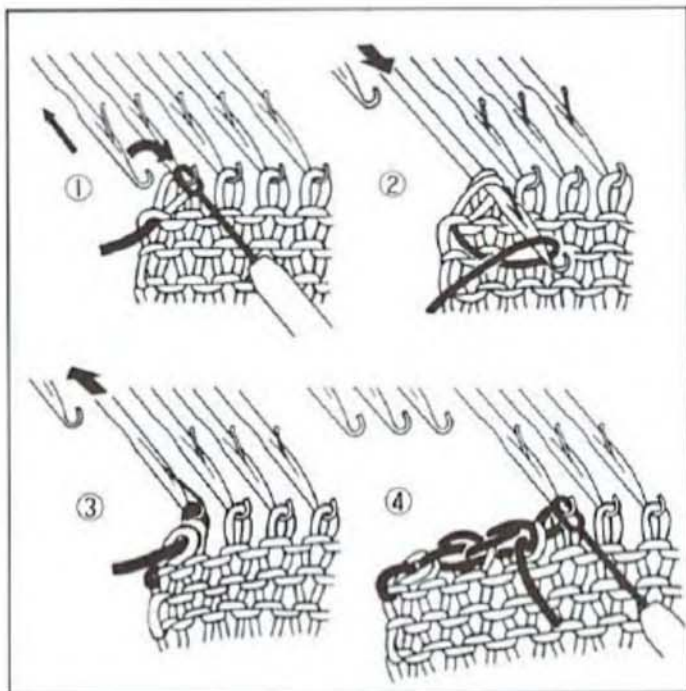

Убавление

1. Со стороны каретки, используя деккер, перенесите конечную петлю на соседнюю иглу.
2. Вытяните вторую иглу в позицию **D**, пока обе петли не окажутся за язычком. Оберните нить вокруг крючка иглы, как показано на рисунке.
3. Слегка придерживая нить вниз, вытяните иглу обратно в позицию **B**.
Две петли соскользнут с иглы и нить сформирует петлю.
4. Последнюю убавленную петлю поместите на соседнюю иглу.

ДЛЯ ПРАКТИКИ:

Убавляйте по 4 петли в начале следующих 4 рядов и провяжите 10 рядов.

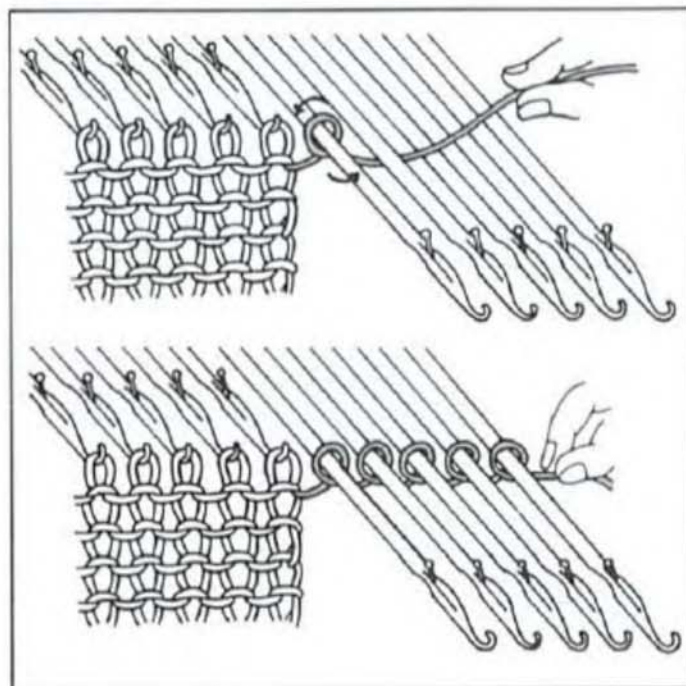

Прибавление

1. Выдвиньте требуемое количество пустых игл в позицию **D** со стороны каретки.
2. Вытяните нить из под челнока.
3. Обвейте нить вокруг игл в позиции **D** против часовой стрелки. Каждую петлю продвигайте назад пальцем.
* Когда каретка находится слева, обвивайте нить вокруг игл по часовой стрелке.
4. Подтяните нить, устранив ее возможное провисание и продолжите вязание с рычагом рассела, установленным в позицию **II**.

ДЛЯ ПРАКТИКИ:

Прибавляйте по 4 петли в каждом 4м ряду, свяжите 10 рядов.

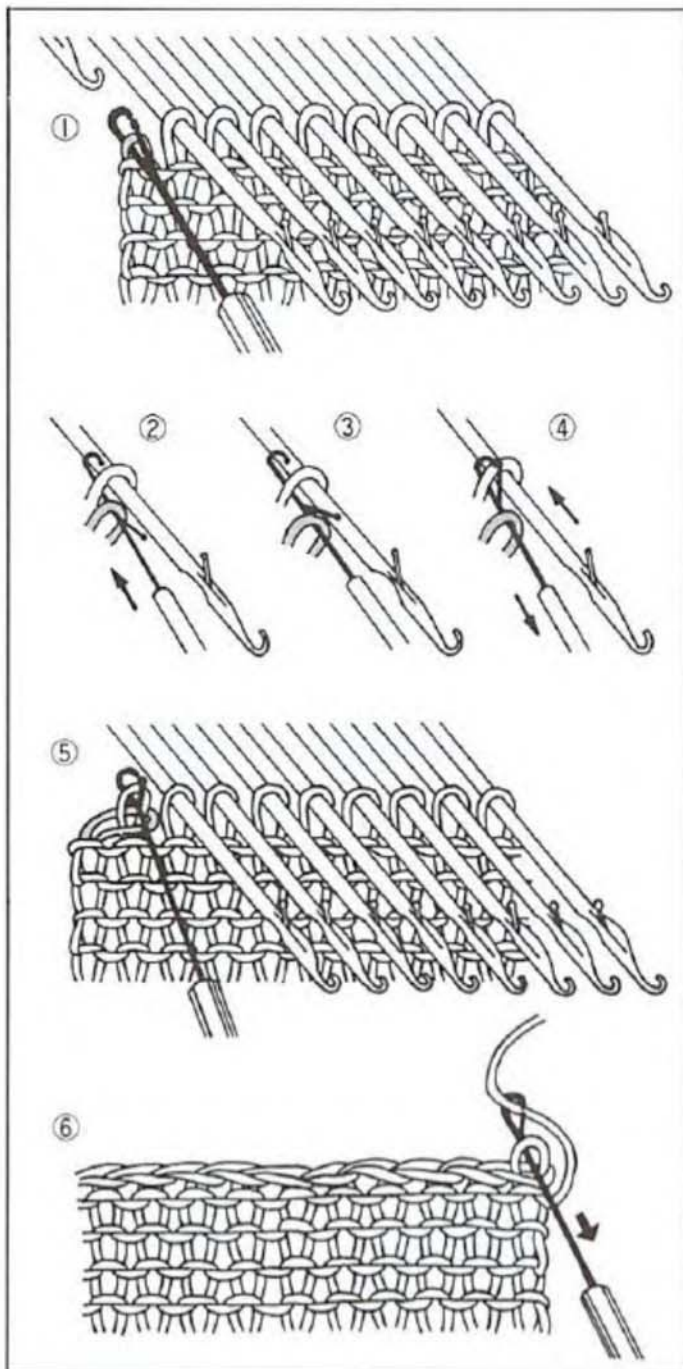

Закрытие петель

Свяжите последний ряд на плотности на 3 значения выше обычной.

При использовании толстой нити свяжите последний ряд нитью средней толщины и на плотности 10.

ДЛЯ ПРАКТИКИ:

Свяжите последний ряд на плотности 10.

1. Выдвиньте иглы в позицию **D**.

С противоположной стороны от каретки заведите крючок петлеуловителя в первую петлю, вытяните иглу обратно, петля будет перенесена на петлеуловитель.

2. Заведите крючок петлеуловителя во вторую петлю.

3. Сместите первую петлю за язычок петлеуловителя.

4. Выдвиньте иглу обратно, петля будет перенесена на крючок петлеуловителя.

5. Спустите первую петлю с петлеуловителя.

Повторяйте шаги 2 — 5.

6. Закройте последнюю петлю и вытяните нить через нее.

Сдавливание резинки

Поместите деревянную линейку в резинку, слегка оттяните полотно и прогладьте утюгом.

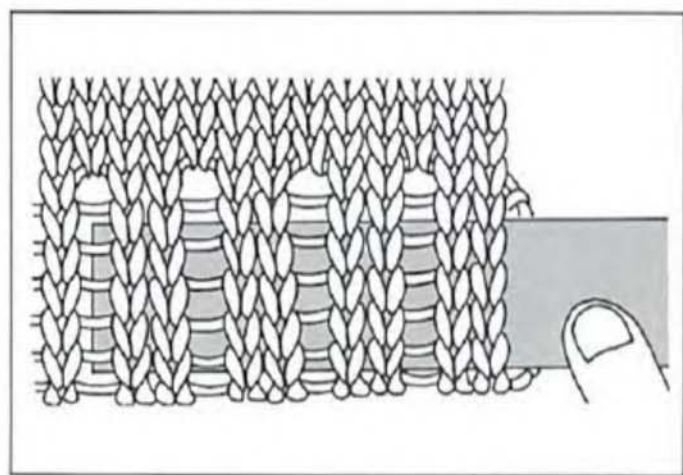

Вязание узором

1	2	3	4	5	6	7	8	9
①	I	●	II	Λ	●	A		—
②	1~2	▼	*	∩	●	*		== 2
③	3~4	v	*	*	*	B		== 2

Рабочая таблица

Для каждого вида узоров рабочая таблица сообщает требуемые настройки.

- 1- Порядок работы
- 2- Информационный номер ряда перфокарты
- 3- Рычаг перфокарты
- 4- Рычаг рассела
- 5- Кулачковый рычаг
- 6- Рычаг набора петель
- 7- Челнок I
- 8- Челнок II
- A, B: нити в челноке
- 9- Направление движения каретки:
числа внутри стрелок указывают количество рядов вязания.

Порядок работы 1 — подготовительный шаг для запоминания узора с перфокарты
Порядок работы 2 — переход к вязанию.

Перфокарта

К машине прилагаются 5 перфокарт.

Узоры с перфокарт вяжутся автоматически.

Каждая перфокарта содержит в себе следующую информацию:

- 1- Отверстия для клипс
- 2- Центральная линия
- 3- Информационные номера рядов перфокарты
- 4- Номер перфокарты
- 5- Направление установки перфокарты
- 6- Перфорационные отверстия подачи перфокарты
- 7- Установочные линии перфокарты

НЕ ПОДВЕРГАЙТЕ ПЕРФОКАРТЫ ВОЗДЕЙСТВИЮ ПРЯМОГО СОЛНЕЧНОГО СВЕТА ИЛИ НАГРЕВУ, карта может деформироваться.

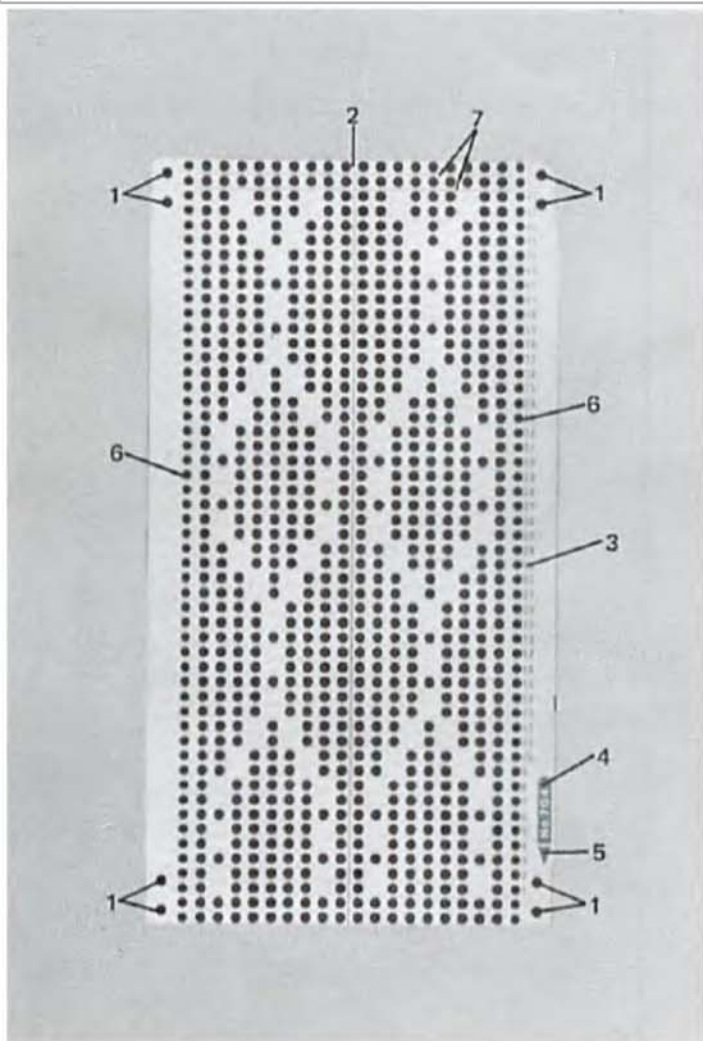

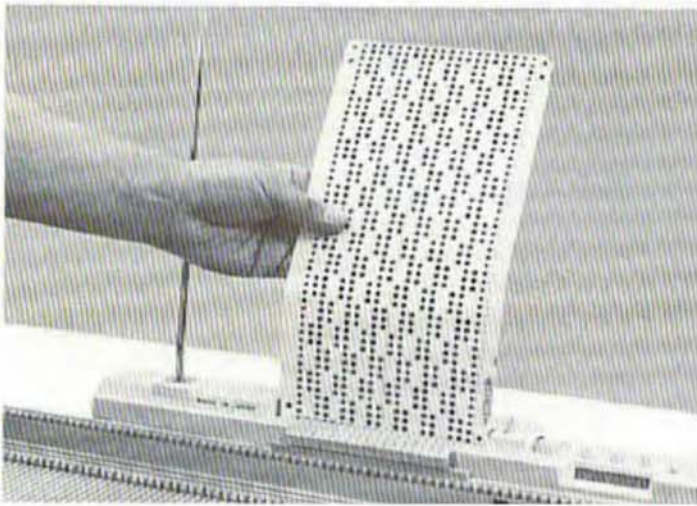

Установка перфокарты

1. Установите нижний конец перфокарты горизонтально в слот для перфокарты.

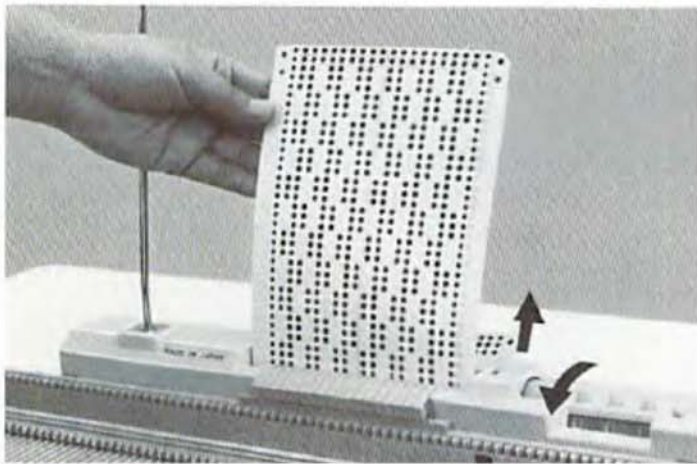

2. Вращайте колесико подачи перфокарты, пока нижняя часть с обратной стороны.

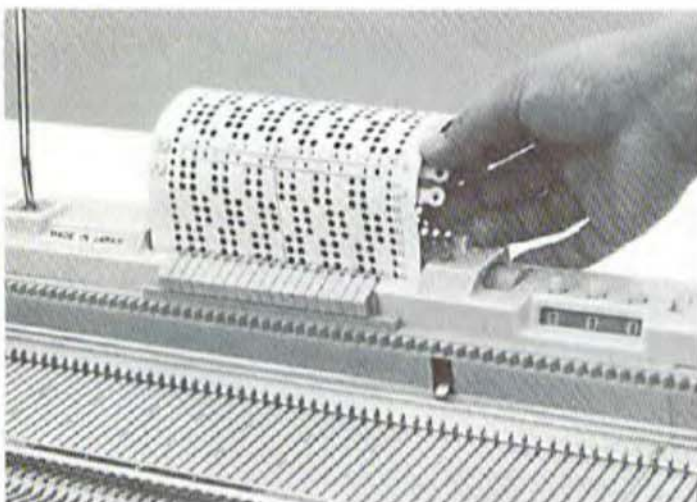

3. Подайте перфокарту еще немного и поместите верхний край поверх нижнего края и соедините клипсами, как показано на рисунке.

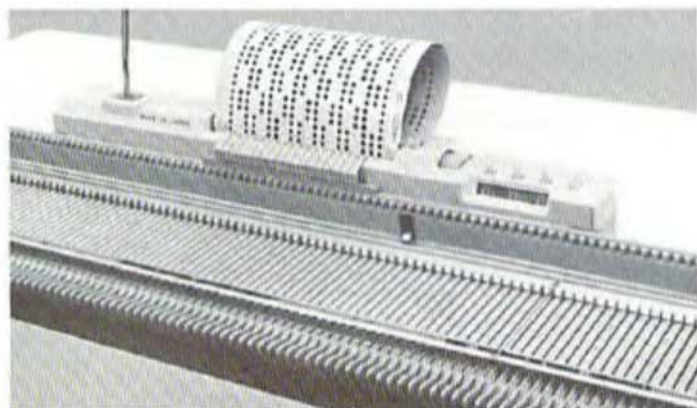

4. Вращая колесико подачи перфокарты, установите информационный номер перфокарты 1 на уровне края переднего отверстия.

5. Зафиксируйте перфокарту, установив рычаг перфокарты на отметку ●.

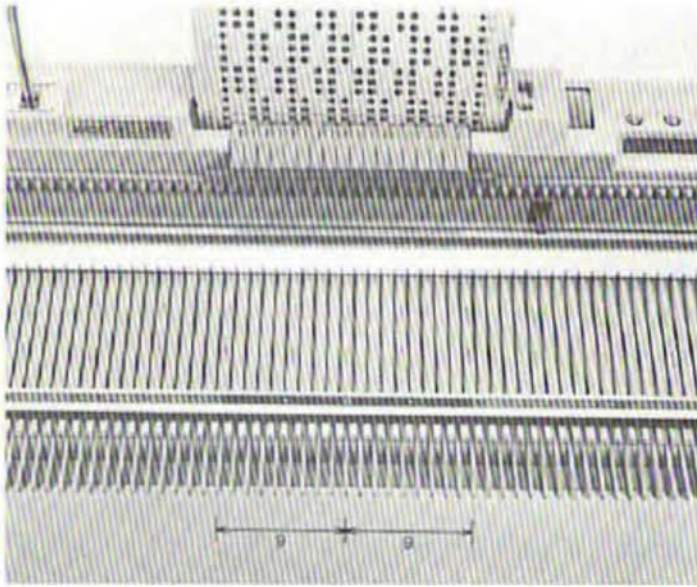

Перфокарта и позиции узора

Узор перфокарты имеет ширину в 18 петель и вяжется повторно, согласно цветовой разметке на игольнице.

В каждой такой 18петельной разметке на игольнице есть отметка «Х», которая отмечает центр узора перфокарты.

Тип вязки Перфокарта	Жаккардовый узор	Прессовый узор	Слип узор
№.701	○		○
№.702	○	○	○
№.703	○	○	○
№.704		○	○
№.705	○		

Перфокарта для различных типов вязания

Согласно настройкам кулачкового рычага, каждая перфокарта может вязать различные типы вязания.

Разнообразные типы вязания показаны в таблице для каждой перфокарты.

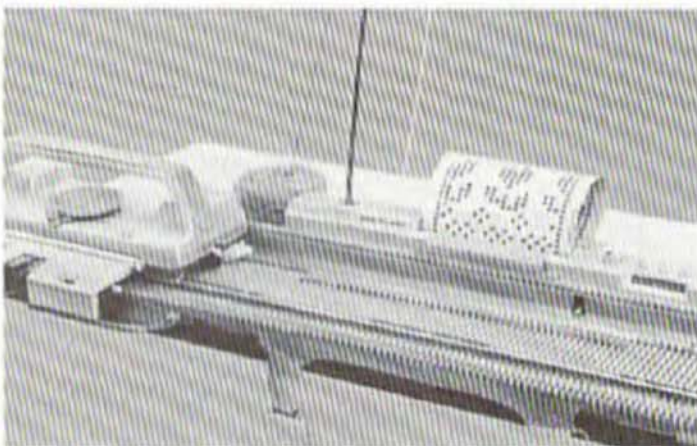

Для успешного вязания узора

Перед началом вязания узором — свяжите 9-10 рядов чулочной вязкой.

Навесьте грузы на края полотна и перевешивайте их в процессе вязания.

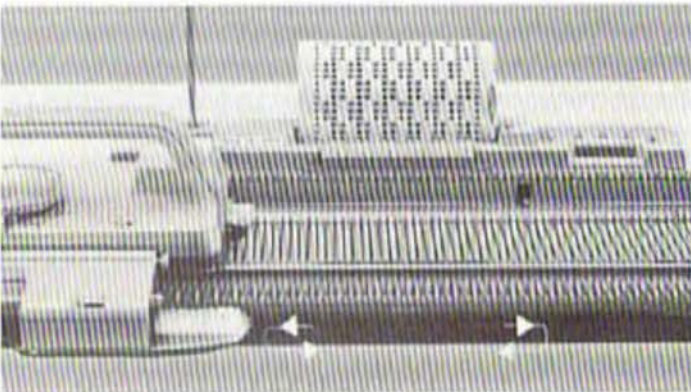

Убедитесь, что каретка проходит мимо перфокарты в каждом ряду, чтобы узор считывался корректно.

Перемещайте каретку равномерно.

Жаккардовый узор



Жаккардовый узор — формируется из двух нитей контрастного цвета — одна из них является базовой нитью, другая является контрастной нитью и вяжется на отбираемых иглах согласно перфокарте.

Данный рисунок показывает узор, который вяжется по перфокарте № 705.

Вяжите жаккардовый узор в следующем порядке:

- Заправьте две нити (А,В) в нитенатяжитель и зафиксируйте зажимом на прутке.

- Нитью А сделайте набор петель и свяжите несколько рядов с установленным кулачковым рычагом на отметке ^.

Два вышеперечисленных шага не требуются, если полотно уже было провязано.

--	--	--	--	--	--	--	--	--	--	--	--	--	--	--	--	--	--	--	--	--	--	--	--	--	--	--	--	--	--	--	--	--	--	--	--	--	--	--	--	--	--	--	--	--	--	--	--	--	--	--	--	--	--	--	--	--	--	--	--	--	--	--	--	--	--	--	--	--	--	--	--	--	--	--	--	--	--	--	--	--	--	--	--	--	--	--	--	--	--	--	--	--	--	--	--	--	--	--	--

1) Установите перфокарту и зафиксируйте на отметке 1 ряда.

2) Как указано в порядке работы 1 рабочей таблицы, заправьте нить А в челнок I

3) Свяжите ряд слева направо с установленным кулачковым рычагом на отметке ^ ДЛ Я ЗАПОМИНАНИЯ УЗОРА.

4. Смените настройки каретки на указанные в порядке работы 2 рабочей таблицы.

- Установите рычаг перфокарты на отметку треугольника.

- Заправьте вторую нить в челнок II.

- Установите кулачковый рычаг на тип вязания жаккардового узора.

5. Выдвиньте первую иглу в позицию D.

6. Свяжите 1 ряд.

Повторяйте шаги 5 и 6.

В каждом ряду выдвигайте первую иглу в позицию D перед началом вязания ряда.

(В частичном вязании выдвигайте первую иглу в позицию C.)

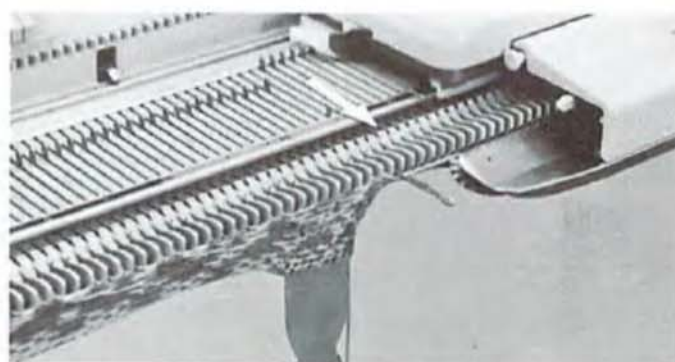
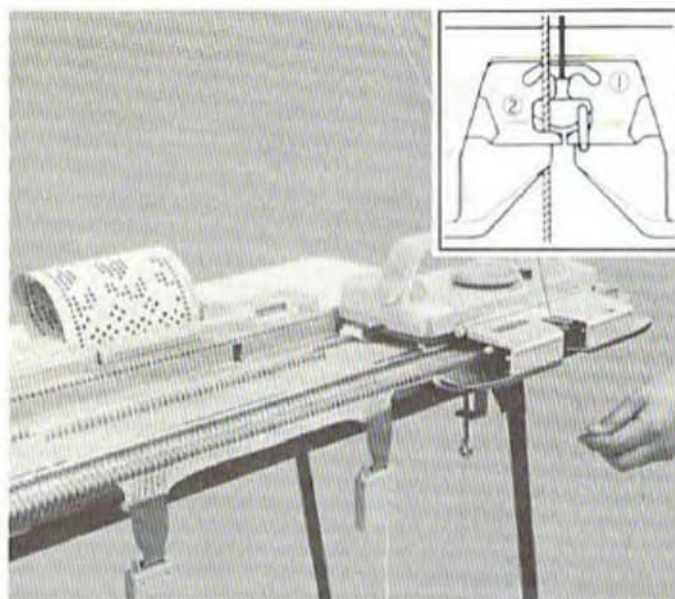

Слип узор



Слип узор - формируется протяжками ниже иглы.

Рисунок напротив показывает слип узор перфокарты № 702

Вяжите слип узор следующим способом:

- Заправьте нить в нитенатяжитель и зафиксируйте зажимом на прутке.
- Заправьте нить в челнок I и сделайте набор петель и свяжите несколько рядов с установленным кулачковым рычагом на отметке ^.

Два вышеперечисленных шага не требуются, если полотно уже было провязано.

1	I	●	II	Λ	●	A	—
2	I-	▼	=	⊖	●	-	==

1) Установите перфокарту и зафиксируйте на отметке 1 ряда.

2) Как указано в порядке работы 1 рабочей таблицы, заправьте нить A в челнок I

3) Свяжите ряд слева направо с установленным кулачковым рычагом на отметке ^ **ДЛЯ ЗАПОМИНАНИЯ УЗОРА.**

4) Смените настройки каретки, как это требуется для порядка работы 2 рабочей таблицы.

- Установите кулачковый рычаг на отметку ⊖
- Установите рычаг перфокарты на отметку ▼

5) Выдвиньте последнюю иглу в позицию **D**.

6) Свяжите 1 ряд.

В каждом ряду выдвигайте последнюю иглу в позицию **D**.

(В частичном вязании выдвигайте последнюю иглу в позицию **C**.)

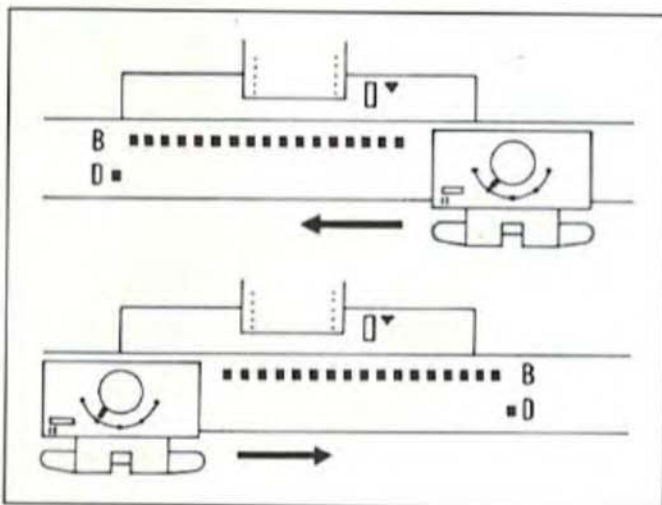
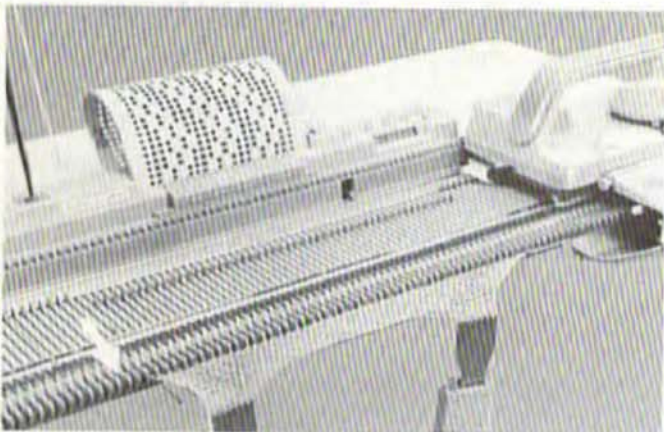

Прессовый узор



Прессовый узор формируется за счет провязывания нескольких протяжек на крючке иглы одной петлей.

Рисунок напротив показывает прессового узора перфокарты № 704

Вяжите прессовый узор следующим способом:

- Заправьте нить в нитенатяжитель и зафиксируйте зажимом на прутке.
- Заправьте нить в челнок I и сделайте набор петель и свяжите несколько рядов с установленным кулачковым рычагом на отметке ^.

①		●		^	●	A		—
②		▼	·	∩	●	·		==

Два вышеперечисленных шага не требуются, если полотно уже было провязано.

1) Установите перфокарту и зафиксируйте на отметке I ряда.

2) Как указано в порядке работы 1 рабочей таблицы, заправьте нить A в челнок I

3) Свяжите ряд слева направо с установленным кулачковым рычагом на отметке ^ ДЛЯ ЗАПОМИНАНИЯ УЗОРА.

4) Смените настройки каретки, как это требуется для порядка работы 2 рабочей таблицы.

- Установите кулачковый рычаг на отметку ∩
- Установите рычаг перфокарты на отметку ▼

5) Выдвиньте последнюю иглу в позицию D.

6) Свяжите 1 ряд.

Повторяйте шаги 5 и 6.

В каждом ряду выдвигайте последнюю иглу в позицию D.

(В частичном вязании выдвигайте последнюю иглу в позицию C.)

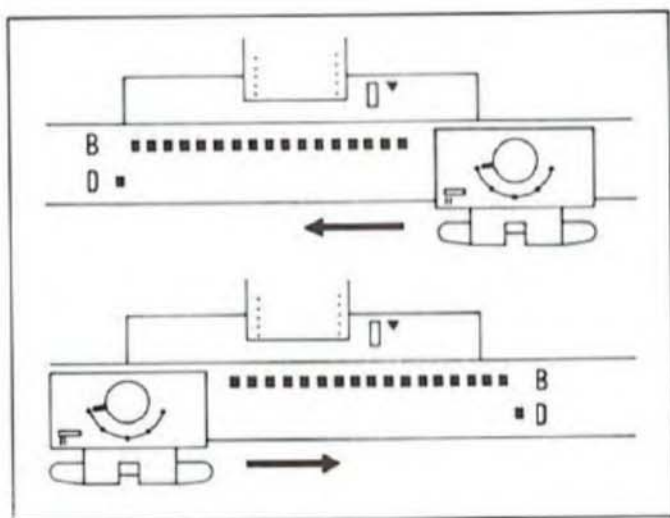
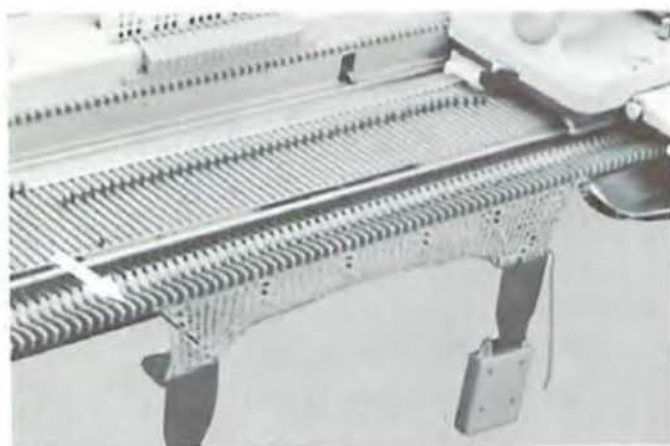

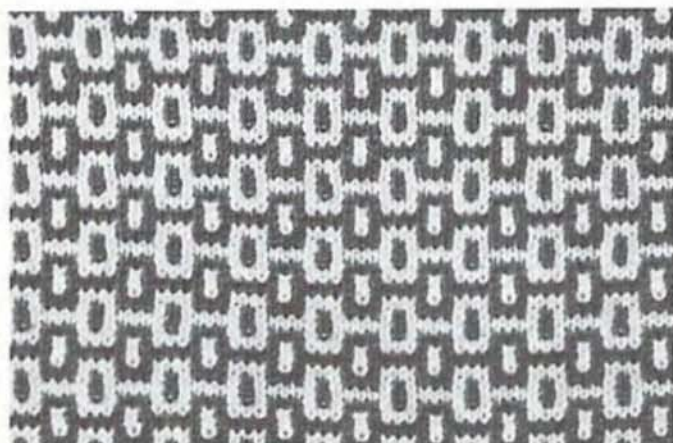

Цветные прессовый и слип узоры



Две нити формируют прессовый или слип узор, и на полотне получаются разнообразные эффекты.

Данный рисунок показывает узор, который вяжется по перфокарте № 703.





















Установив кулачковый рычаг на  или 

Вы сможете связать прессовый или слип узор в следующем порядке:

- Заправьте две нити (А,В) в нитенатяжитель и зафиксируйте зажимом на прутке.

- Нитью А сделайте набор петель и свяжите несколько рядов с установленным кулачковым рычагом на отметке \wedge .

Два вышеперечисленных шага не требуются, если полотно уже было провязано.

																			
1	I	•	II	\wedge	•	A													
2	1-2	∇	*			*													
3	3-4	*	*	*	*	B													

1) Установите перфокарту и зафиксируйте на отметке 1 ряда.

2) Как указано в порядке работы 1 рабочей таблицы, заправьте нить А в челнок I

3) Свяжите ряд слева направо с установленным кулачковым рычагом на отметке \wedge ДЛ Я ЗАПОМИНАНИЯ УЗОРА.

4. Смените настройки каретки на указанные в порядке работы 2 рабочей таблицы.

- Установите рычаг перфокарты на 

- Установите кулачковый рычаг на тип вязания прессового или слип узора.

5. Свяжите два ряда, выдвигая последнюю иглу в позицию D.

6. Замените нить А на нить В. Нить А зафиксируйте в зажиме для нити.

7. Свяжите 1 ряд.

Повторяйте шаги 5 — 7.

В каждом ряду выдвигайте последнюю иглу в позицию D перед началом вязания ряда.

(В частичном вязании выдвигайте последнюю иглу в позицию C.)



Вязание шнура



Данная функция очень удобна для вязания шнура и используется только для вязания шнура.

Перфокарта не используется.

Шнур вяжется следующим образом:

- Заправьте нить в нитенатяжитель и закрепите в зажиме на прутке.

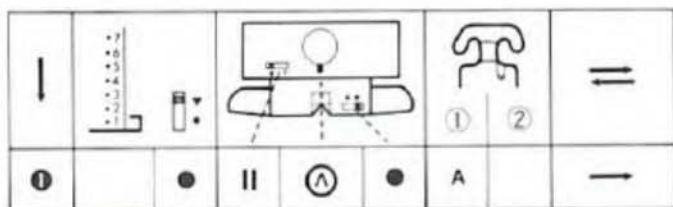

1) Каретка находится справа.

2) В центре игольницы выдвиньте 4-5 иглы в позицию **D**.

3) Нитью обвейте каждую выдвинутую иглу, как показано на рисунке.

Сдвиньте каждую петлю к игольнице.

4) Настройте каретку, как показано в рабочей таблице:

- Установите рычаг рассела на **II**
 - Установите кулачковый рычаг на отметку **A**

6) После провязывания нескольких рядов навесьте груз.

Вяжите требуемую длину.

7) Закончите вязание, каретка слева.

8) Обрежьте нить, оставив около 10 см, закройте край с помощью петлеуловителя.

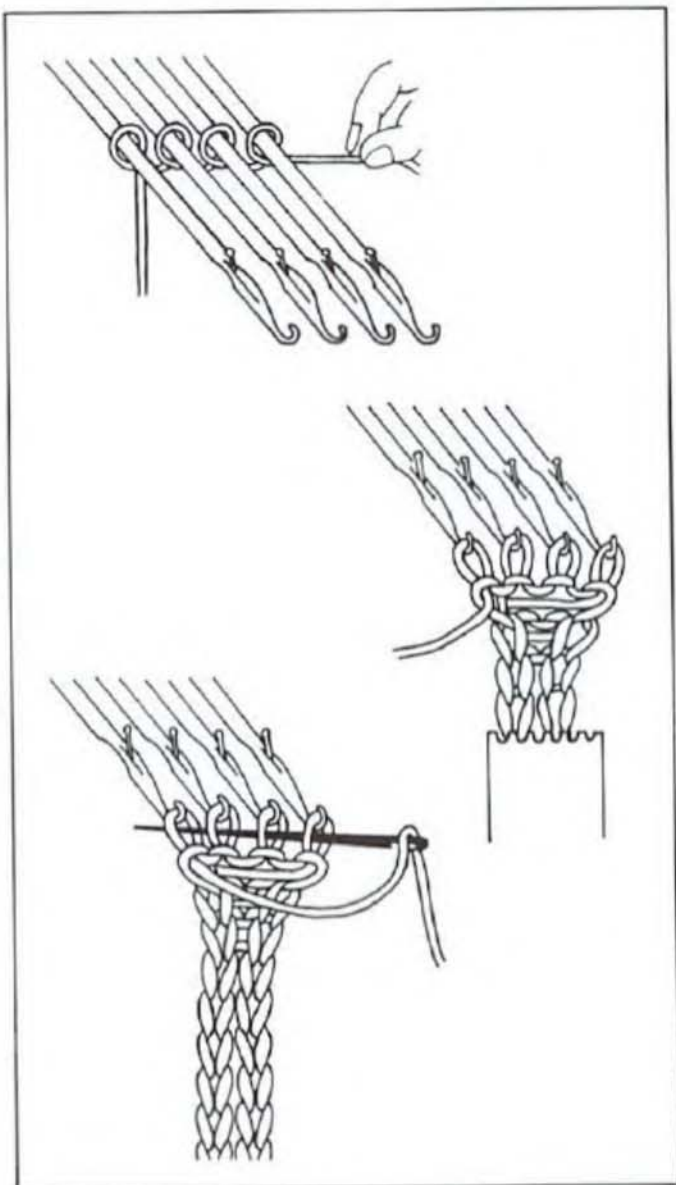

Установка значения плотности



Успех вязания значительно может зависеть от установки оптимальной плотности.

В отличие от ткани, пряжа сама по себе эластична по природе, и размер одежды зависит от качества и толщины нити, а также от выбора типа вязания.

Для вязания одежды желаемого размера, перед началом вязания необходимо знать сколько рядов и петель потребуется для вязания выбранным типом вязания, и какая плотность. Определение количества рядов и петель в 10 кв. см — установка значения плотности вязания.

На некоторых типах вязки не легко подсчитать количество рядов и петель простым пересчетом. Для подсчета можете использовать специальную линейку.

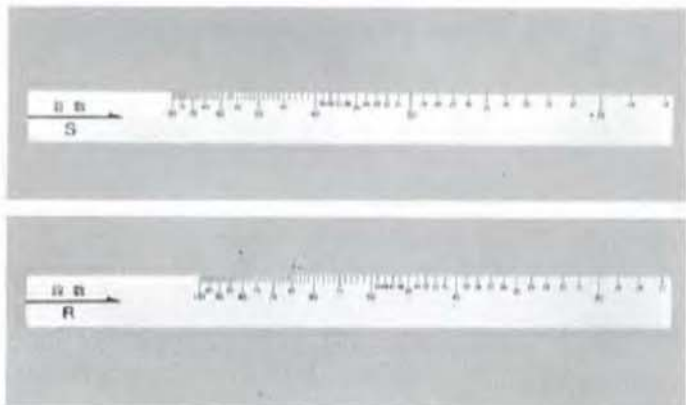

Линейка для определения плотности вязания

Эта линейка устроена таким образом, чтобы конвертировать длину 40 петель и 60 рядов в необходимое количество для 10 квадратных см.

Она — двусторонняя. Сторона S используется для измерения количества петель, сторона R — для измерения количества рядов.

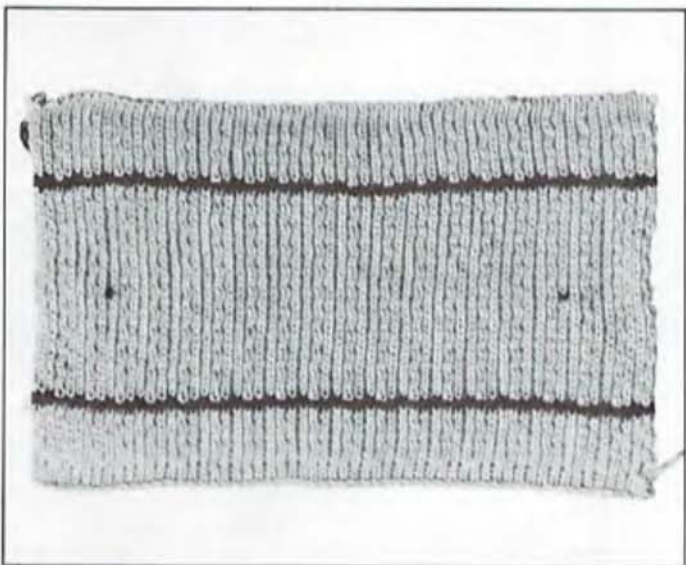

Образец вязания

Образец вяжется теми же самыми нитками и тем же типом вязания, что и будущая деталь одежды.

Для того, чтобы использовать линейку для определения плотности вязания, образец должен быть связан способом, описанным на следующей странице.

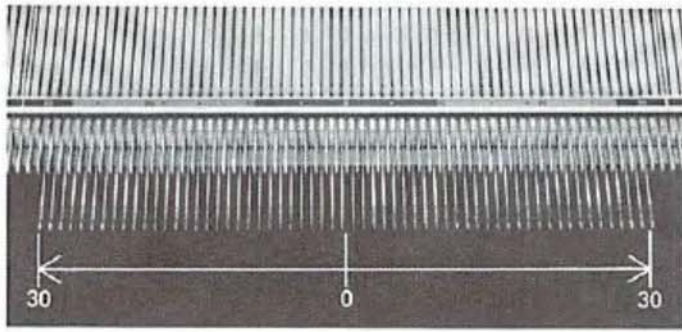

Вязание образца для определения плотности

1) Подготовьте по 30 игл от 0 отметки в обе стороны — 60 в общем числе — для набора петель.

(Установите перфокарту и зафиксируйте ее на отметке 1 ряда, если должна использоваться перфокарта)

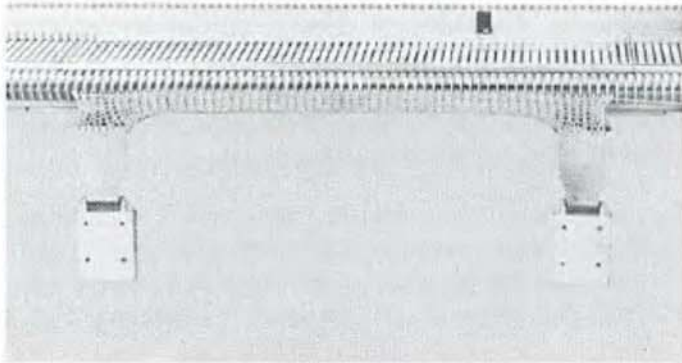

2) Выбранной нитью сделайте набор петель и свяжите 10 рядов чулочной вязкой.

(Установите кулачковый рычаг на выбранную позицию, если используется перфокарта).

3) Свяжите 20 рядов.

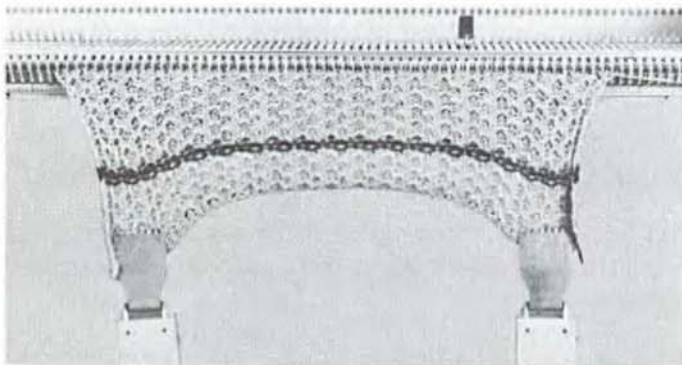

4) Контрастной нитью свяжите 2 ряда чулочной вязкой

5) Замените контрастную нить на основную нить и свяжите 30 рядов.

6) Выдвиньте 21-ые иглы от центра в каждую сторону в позицию **D** и на крючки этих игл навесьте контрастную нить.

Затем вручную переведите эти иглы в позицию **B**.

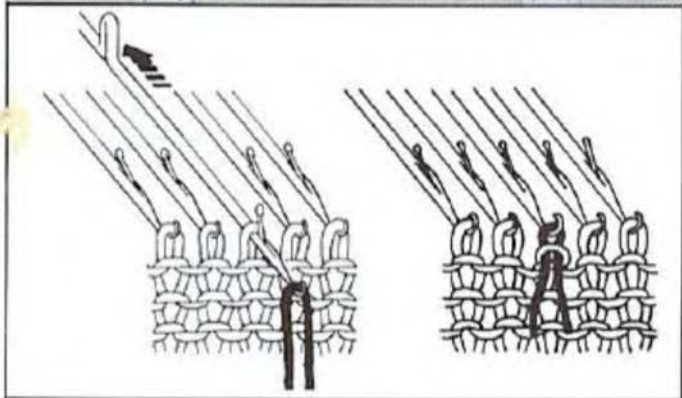
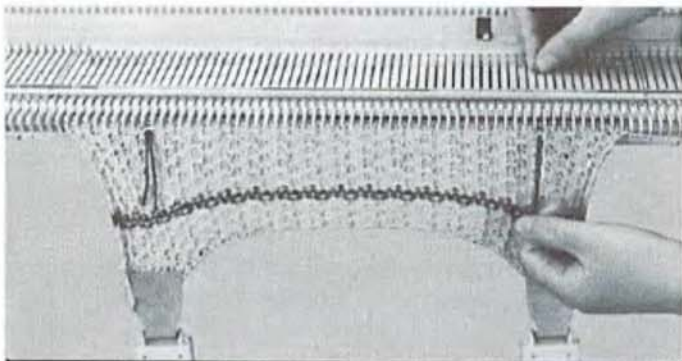



7) Свяжите 30 рядов

8) Замените нить на контрастную и свяжите 2 ряда чулочной вязкой

9) Заправьте основную нить и свяжите 20 рядов чулочной вязкой.
Снимите образец с машины.

ЗАПОМНИТЕ ЗНАЧЕНИЕ НА ДИСКЕ ПЛОТНОСТИ



10) Дайте полежать образцу часов 10, чтобы он приобрел естественный размер.
Прогладьте полотно утюгом через влажную ткань.

Как измерить образец плотности вязания

Петли (Горизонтальное измерение)

Поместите линейку с S стороной обращенной вверх на образец таким образом, чтобы левый край был внутри отметки. Замерьте значение.



Ряды (Вертикальное измерение)

Поместите линейку с R стороной обращенной вверх на образец таким образом, чтобы левый край был внутри отметки ряда. Замерьте значение.

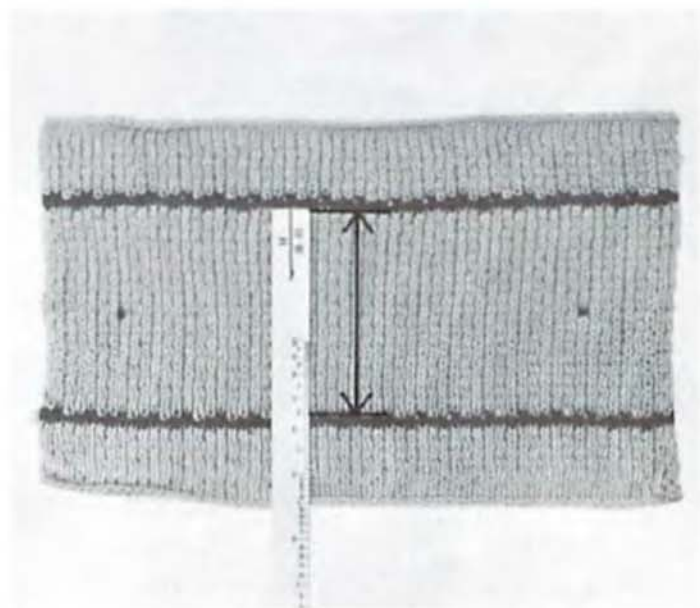

Значение S — будет сообщать количество петель, а значение R — количество рядов для определения значения плотности.

Другие техники

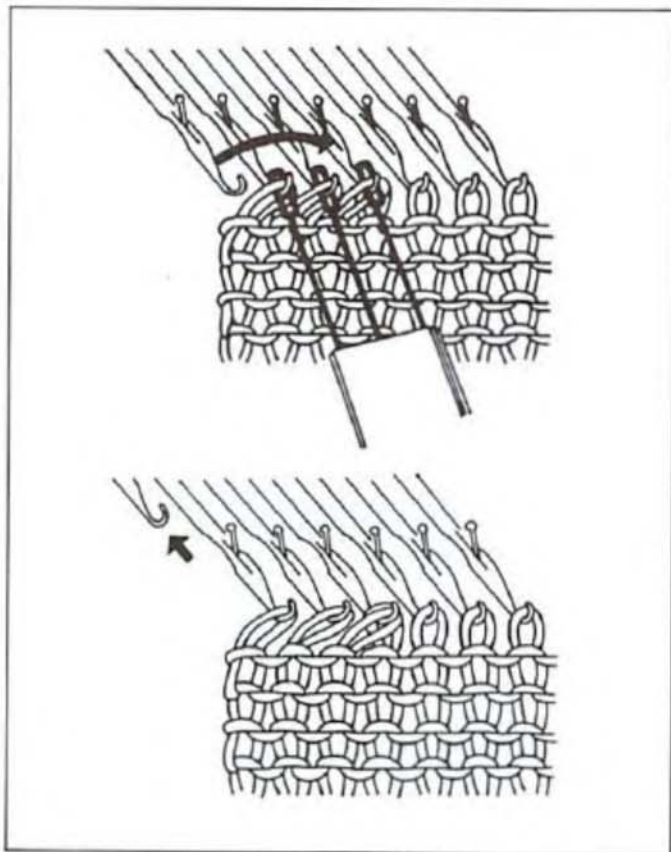

Декоративное убавление петель

- 1) Перенесите три крайние петли одновременно на соседние соответственно.
 - 2) Верните пустую крайнюю иглу в позицию А.
- Продолжите вязание.

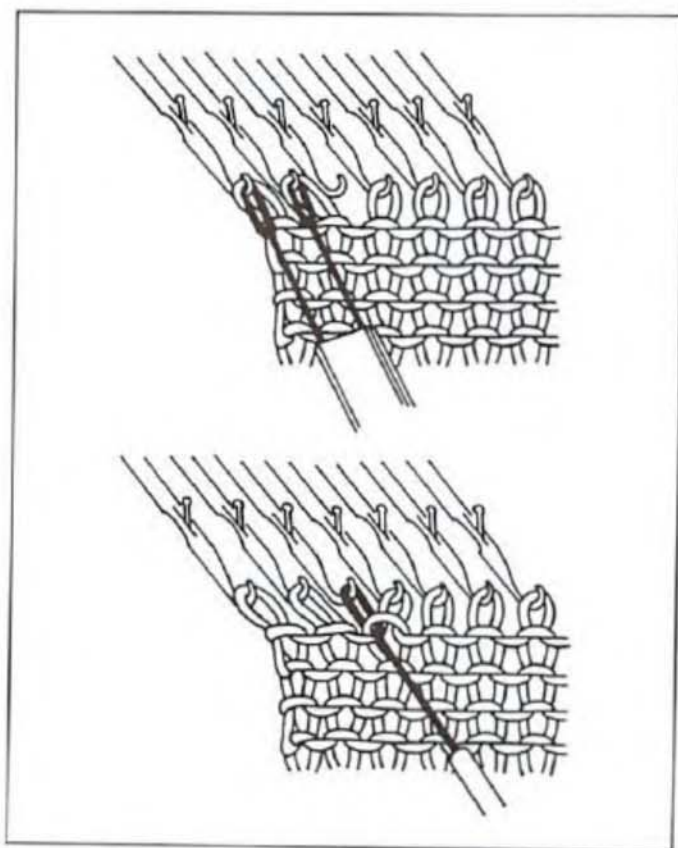

Декоративное прибавление петель

- 1) Перенесите две петли на соседние иглы соответственно.
 - 2) Подцепите петлю ниже третьей петли и навесьте ее на пустую иглу.
- Продолжите вязание.

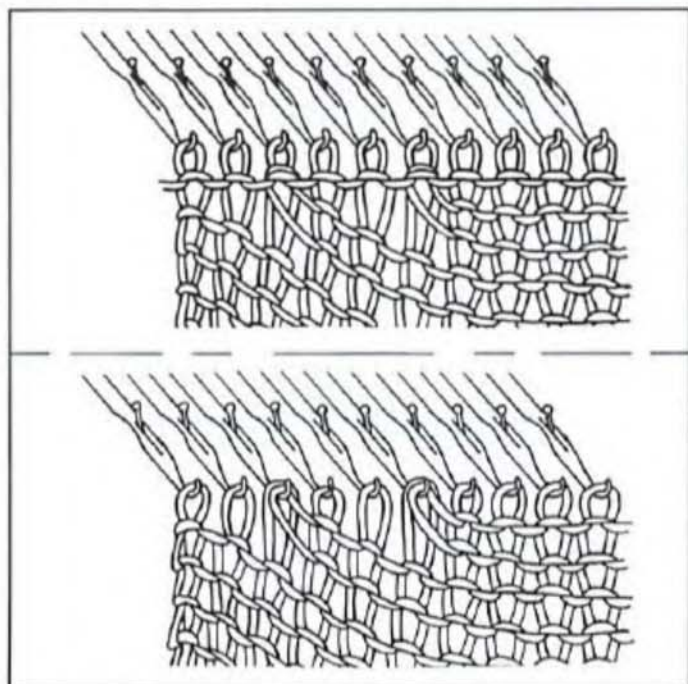
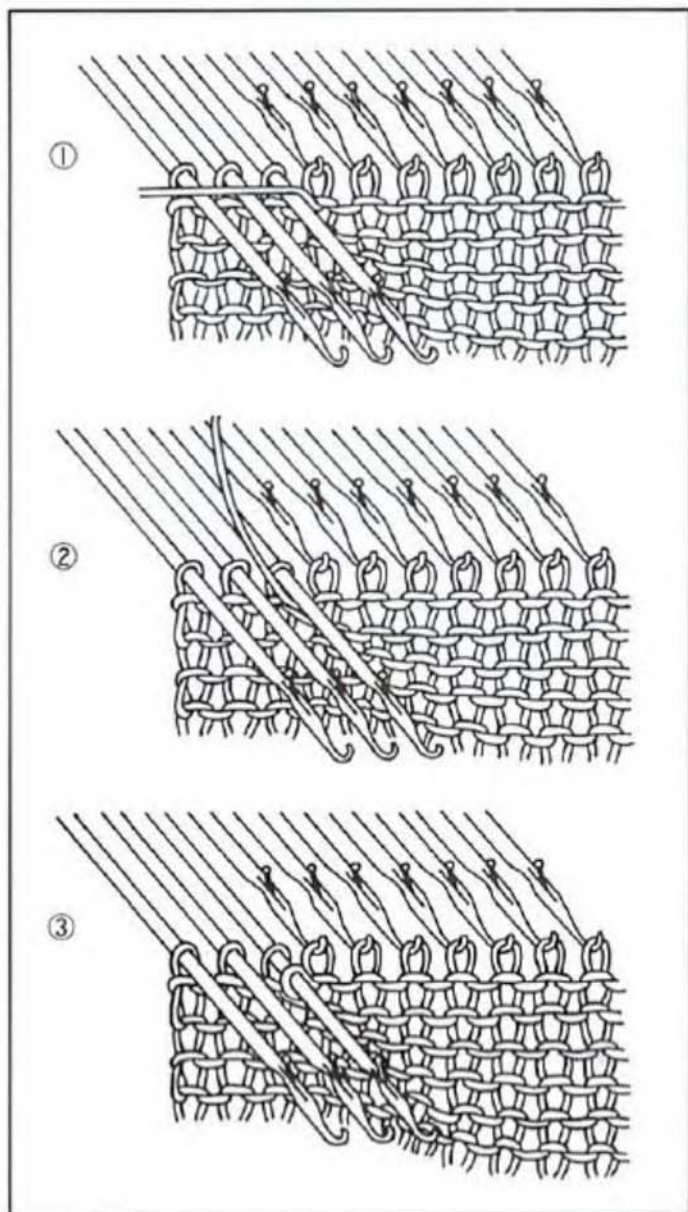

Частичное вязание — это способ формирования аккуратных изгибов, таких плечо, вытачки на груди и так далее.

Убавление петель частичным вязанием

Установите рычаг рассела на **I**.

1) Выдвиньте иглы для убавления в позицию **D** с противоположной стороны от каретки.

Свяжите 1 ряд. (Иглы в позиции **B** вяжут, иглы в позиции **D** остаются незадействованными, нить проходит поверх игл.)

2) Для предотвращения образования дыр в полотне, пропустите нить под первой иглой в позиции **D** и поверх остальных выдвинутых игл.

(Если частичное вязание требуется выполнять с обеих сторон, выполните шаг 1 перед вязанием следующего ряда.)

3) Свяжите ряд, перемещая каретку назад. Это позволит выполнить первую операцию частичного вязания.

Повторите шаги 1 — 3

При частичном вязании, выполняйте следующее:

А. В случае вязания чулочной вязкой

Установите рычаг рассела на **II** и вяжите, (или выдвигайте иглы из позиции **D** в позицию **C** со стороны, противоположной каретке, если частичное вязание выполняется с обеих сторон полотна, перед вязанием следующего ряда.

Б. В случае вязания узоров

С помощью деккера выдвигайте иглы из позиции **D** обратно **B**, перенося петли на крючки, как показано на рисунке ниже и выравнивайте иглы в позиции **B**.

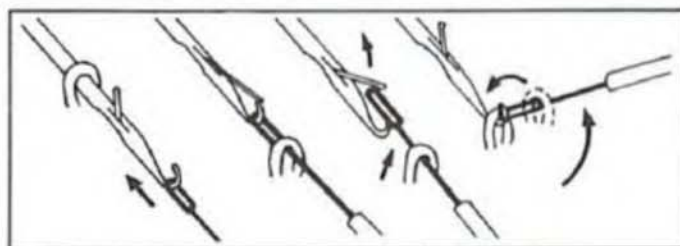

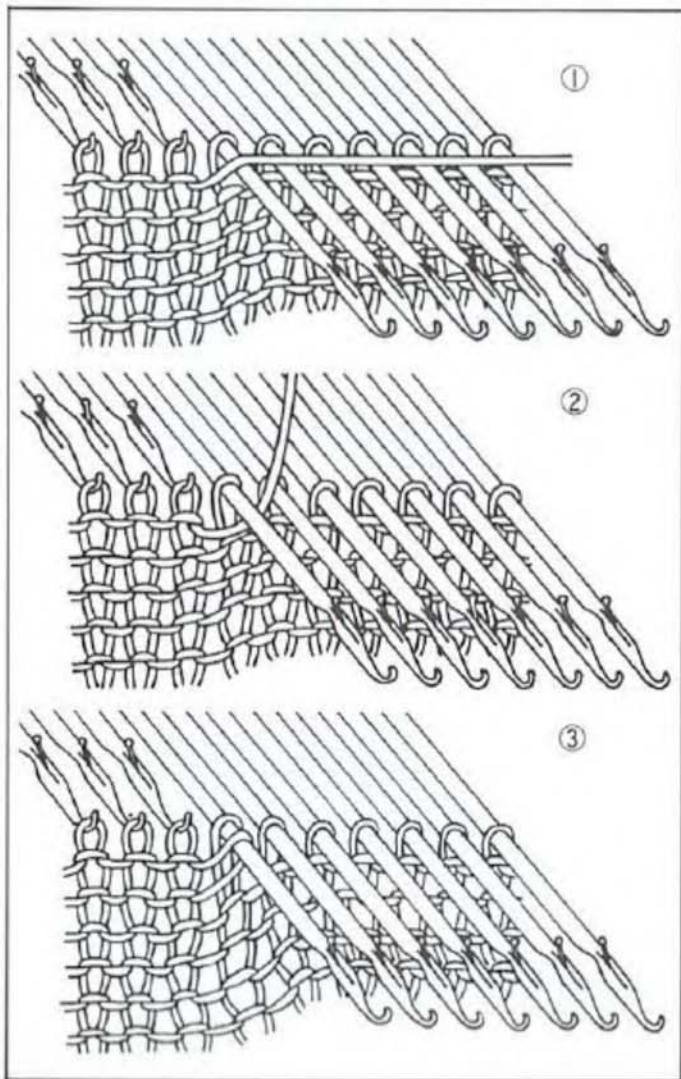

Прибавление петель частичным вязанием

Установите рычаг распада на **I**.

1) Выдвиньте иглы для убавления в позицию **D** с противоположной стороны от каретки.

Свяжите 1 ряд. (Иглы в позиции **B** вяжут, иглы в позиции **D** остаются незадействованными, нить проходит поверх игл.)

2) Для предотвращения образования дыр в полотне, пропустите нить под первой иглой в позиции **D** и поверх остальных выдвинутых игл.

(Если частичное вязание требуется выполнять с обеих сторон, выполните шаг 1 перед вязанием следующего ряда.)

3) Свяжите ряд, перемещая каретку назад. Перед вязанием следующего ряда, работайте на стороне, противоположной от каретки

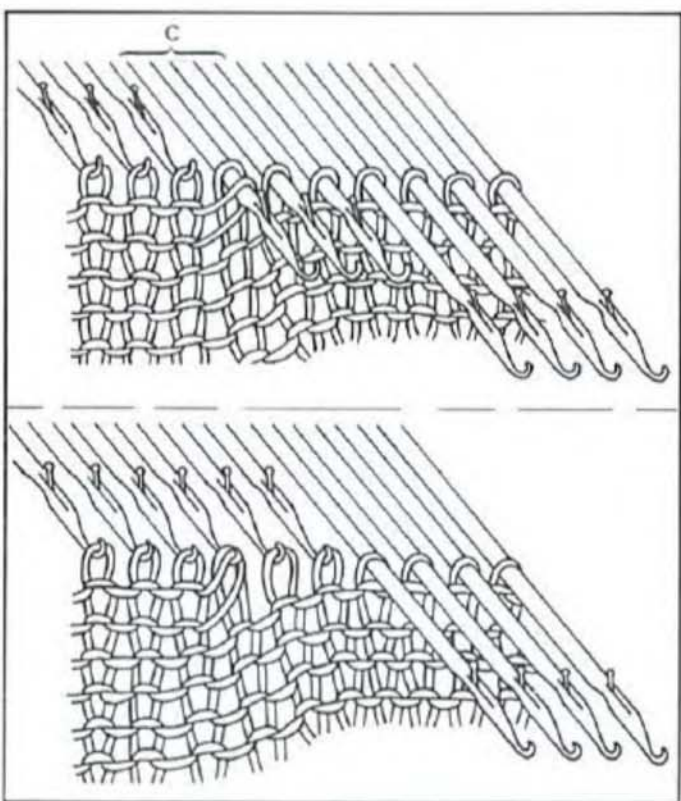

А. В случае вязания чулочной вязкой

Иглы для прибавления переведите обратно в позицию **C**

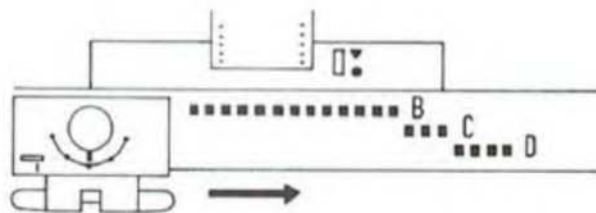

Б. В случае вязания узоров

С помощью деккера выдвигайте иглы для прибавления в позицию **B**, перенося петли на крючки, выравнивайте иглы в позиции **B**.

Повторите шаги 2-3.

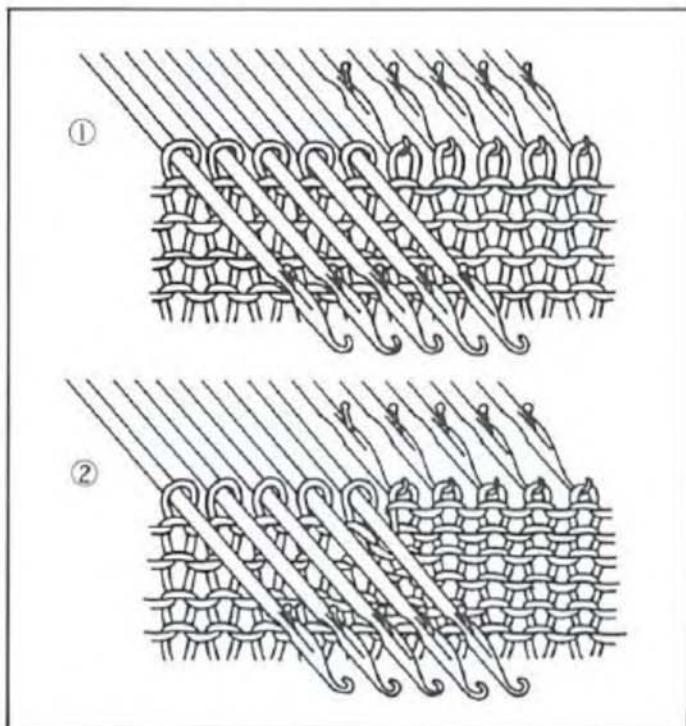

При вязании отдельных частей, как для горловины, применяйте следующие способы:

Удерживание петель в позиции D

1. Выдвиньте иглы для удержания в позицию D.
2. Установите рычаг рассела в позицию I и продолжите вязание для игл в позиции B.

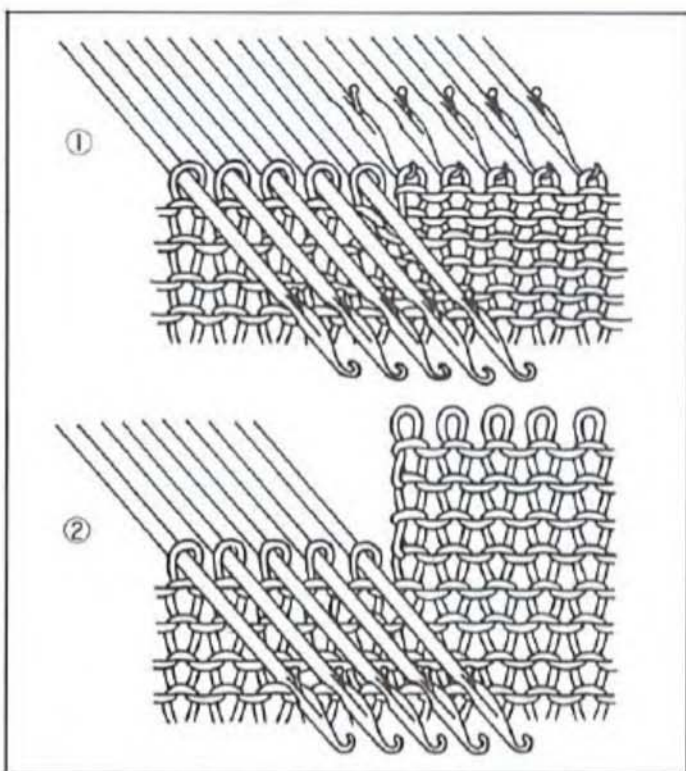

Удерживание петель с помощью свободного вязания

Установите кулачковый рычаг на отметку ^ и рычаг рассела на I.

1. Оставьте часть игл в позиции B для последующего удержания, остальные выдвиньте в позицию D.

Заправьте свободную нить контрастного цвета в челнок и свяжите несколько рядов.

2. Снимите часть со свободным вязанием с машины.

Для продолжения вязания других частей полотна с помощью деккера верните иглы из позиции D обратно B, перенося петли на крючки, как показано на рисунке ниже и выравнивайте иглы в позиции B или просто установите рычаг рассела на позицию II.

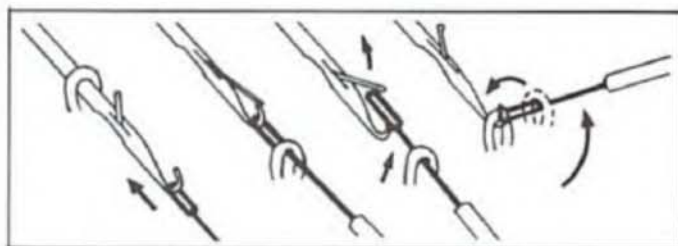

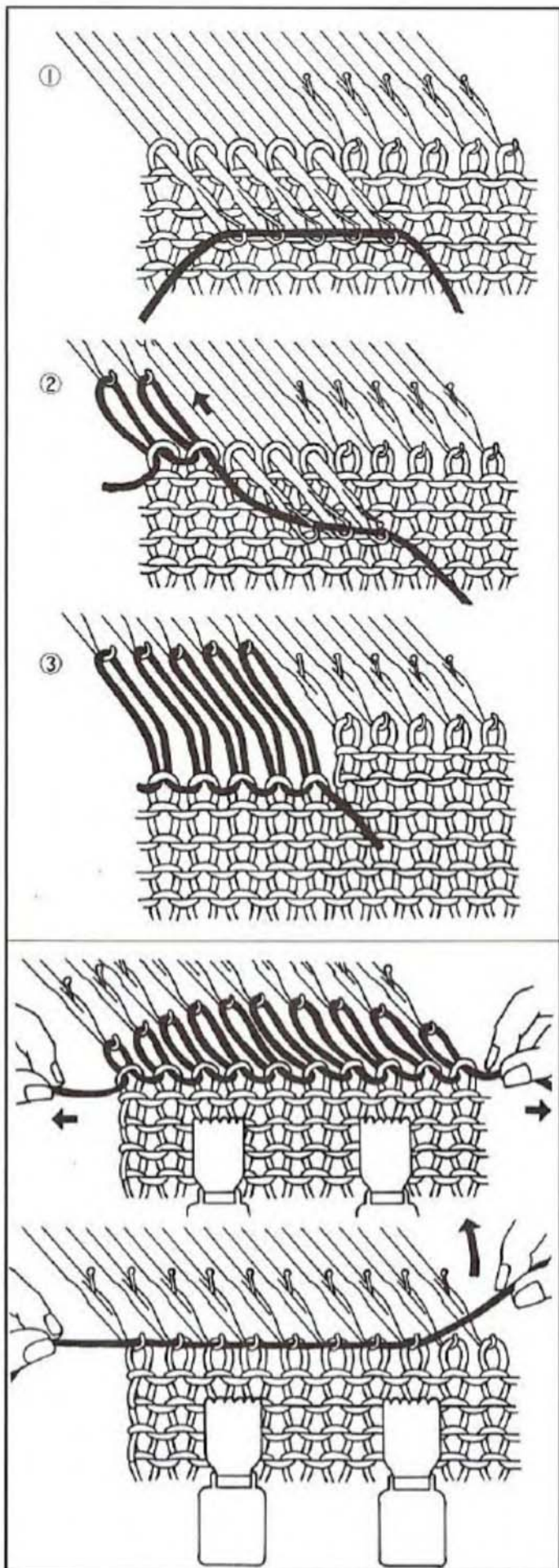

Удерживание петель с помощью кордовой нити

1. Выдвиньте иглы для удерживания в позицию **D** и на крючки игл положите кордовую нить.
2. Начиная с конечной иглы вручную провяжите кордовую нить, а иглы поместите в позицию **A**.
3. Продолжите вязание игл в позиции **B**.

Для возобновления вязания потяните обеими руками кордовую нить.

Примечание: *навесьте грузы.*

Когда иглы вернуться в позицию **B**, держите левый конец кордовой нити, а другой конец тяните на себя. Петли будут помещены обратно на крючки игл.

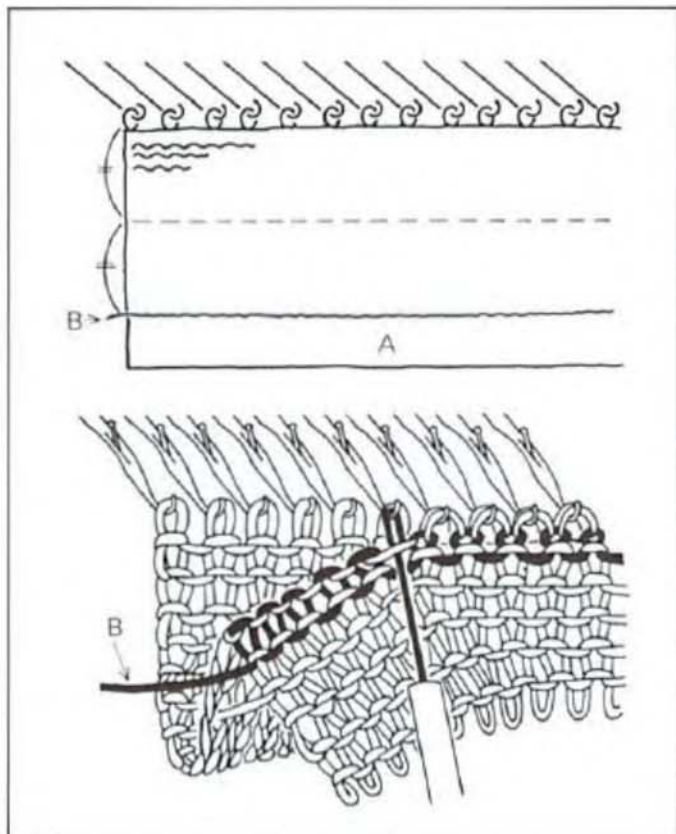

Формирование края

1. Сделайте набор петель и свяжите несколько рядов свободной нитью, затем свяжите 1 ряд кордовой нитью.
2. Основной нитью свяжите удвоенную ширину края.
3. Подцепите петли первого ряда и навесьте их на соответствующие иглы.
4. С значением плотности выше на 2, свяжите 1 ряд.
5. Установите плотность на оригинальное значение и продолжите вязание.

Если кордовую нить вытянуть, свободное вязание отпадет.

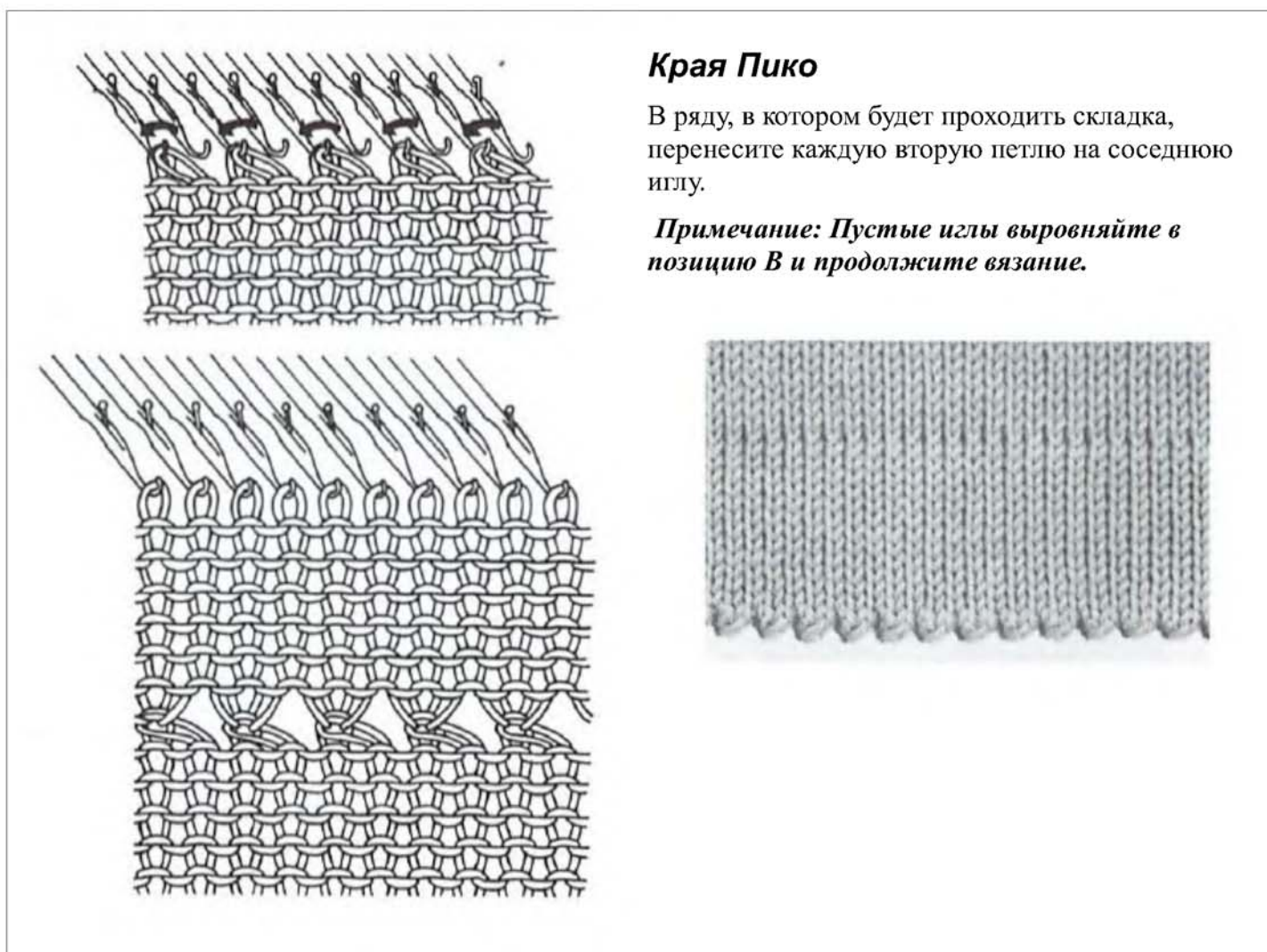

Края Пико

В ряду, в котором будет проходить складка, перенесите каждую вторую петлю на соседнюю иглу.

Примечание: Пустые иглы выровняйте в позицию B и продолжите вязание.

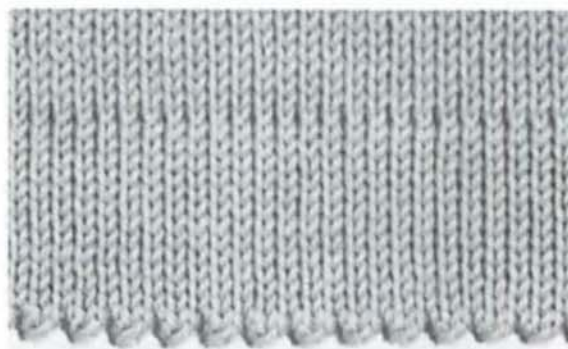

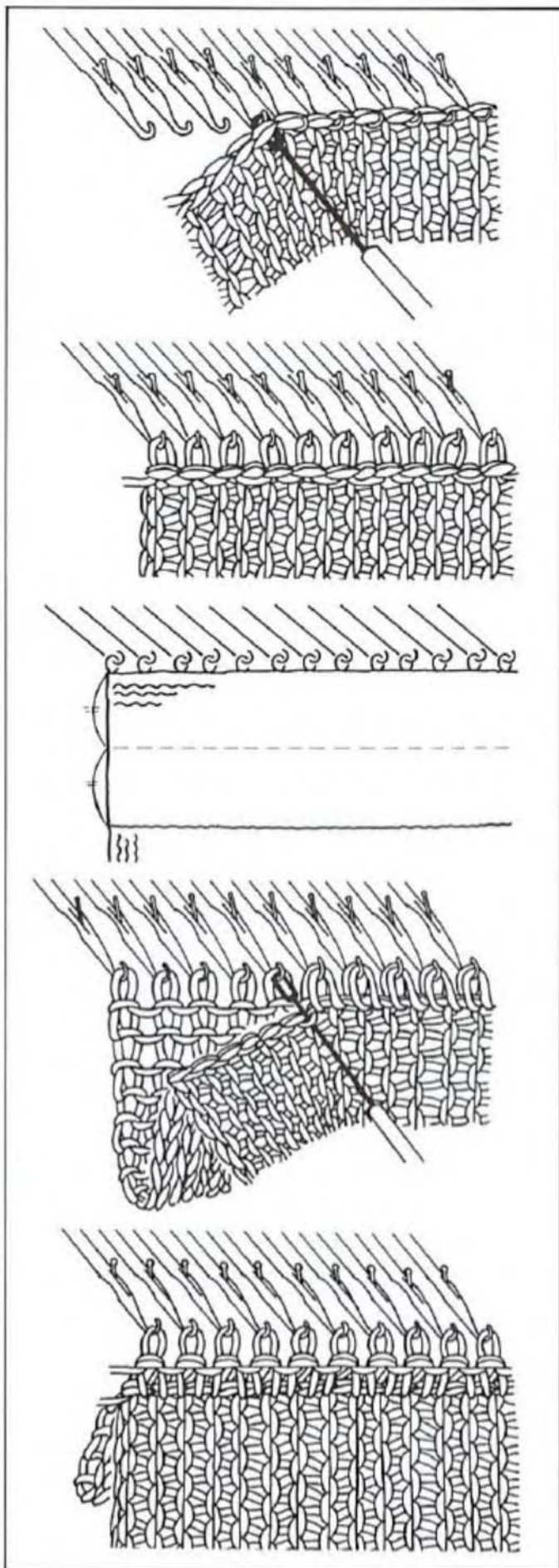

Вязание планок

Применяется для вязания планок горловины, бордюров и т.д.

1. Навесьте на иглы вязаное полотно, изнаночной стороной к себе, выдерживая соответствующий интервал.

2. Свяжите основной нитью 1 ряд чулочной вязкой на плотности на 1 значение ниже, чем рекомендуется для чулочной вязки.

3. Установите снова значение плотности на оригинальное и свяжите удвоенную ширину планки.

4. Подцепите петли первого ряда на иглы.

5. Свяжите 1 ряд для соединения и 1 ряд для закрытия петель.

(см. страницу 23 для закрытия петель).

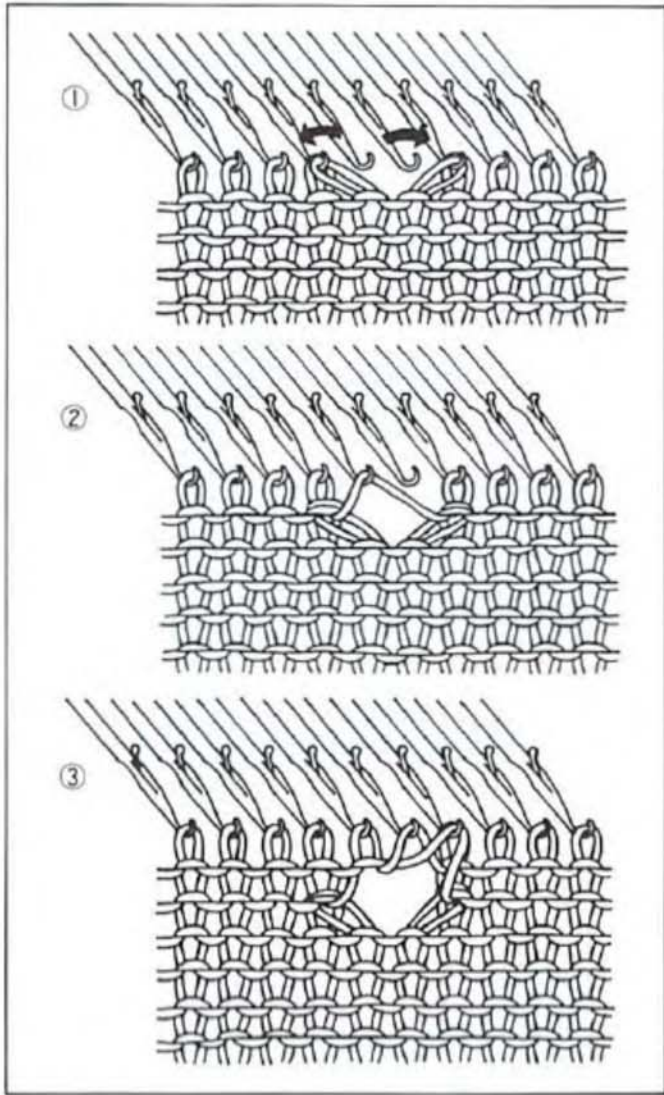

Петли для пуговиц

1. Перенесите 2 петли на соседние иглы соответственно.

2. Свяжите 1 ряд и снимите навешенную нить с правой иглы.

3. Свяжите 1 ряд. Подцепите нить через верхнюю и навесьте ее на иглу.

Продолжите вязание до следующей петли.

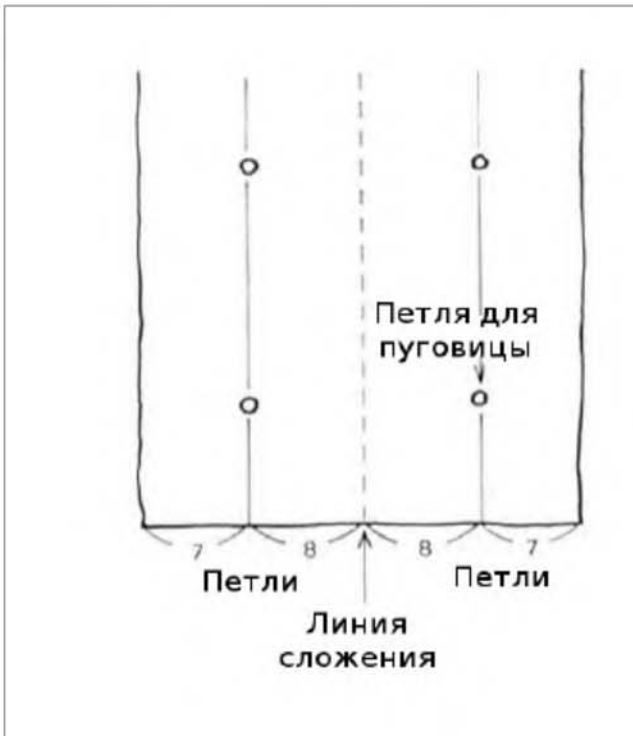

При вязании петель для пуговиц на двусложном бордюре, учитывайте количество рядов между петлей и линией сложения соответственно.



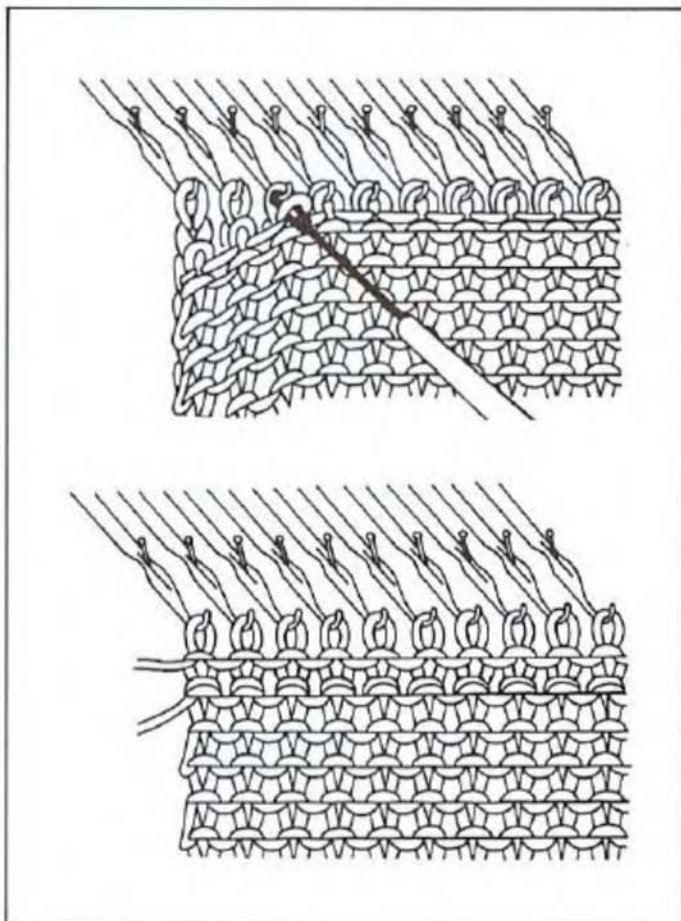

Используется для соединения плечевых срезов, соединения деталей по талии, или присоединения кокетки и т. д.

Петля к петле

1. Навесьте петли соединяемых полотен, лицом к лицу.

2. Свяжите соединяющий ряд с той же плотностью, что и для основного вязания.

3. Свяжите другой ряд с плотностью на 3 значения выше, чем для основного вязания.

4. Закройте ряд с помощью петлеуловителя.

* При вязании толстой нитью, ряд завершения вяжется средней нитью того же цвета.

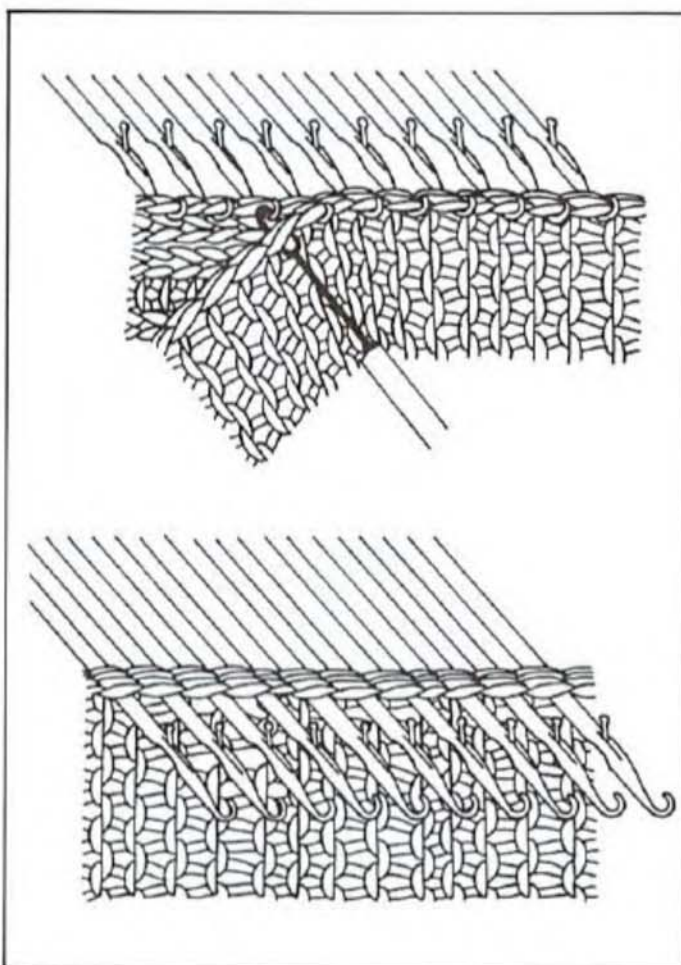

Край к краю

1. Навесьте петли соединяемых полотен, лицом к лицу, ровно относительно друг друга.

2. Свяжите соединяющий ряд с той же плотностью, что и для основного вязания.

3. Свяжите другой ряд с плотностью на 3 значения выше, чем для основного вязания.

4. Закройте ряд с помощью петлеуловителя.

* При вязании толстой нитью, ряд завершения вяжется средней нитью того же цвета.

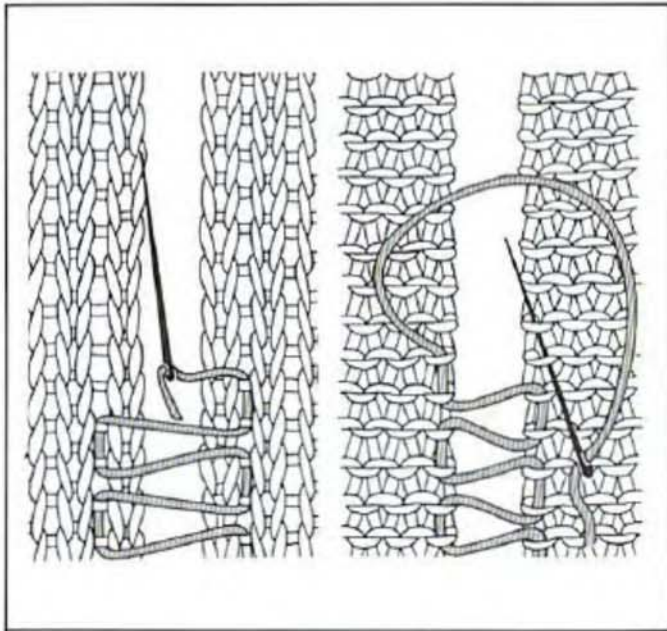

Потайной шов

Используется для соединения боковых швов.

С лицевой стороны полотна подцепляйте стежки между лицевыми петлями, при сшивании, когда изнаночная сторона является лицевой сшивайте, как показано на рисунке.

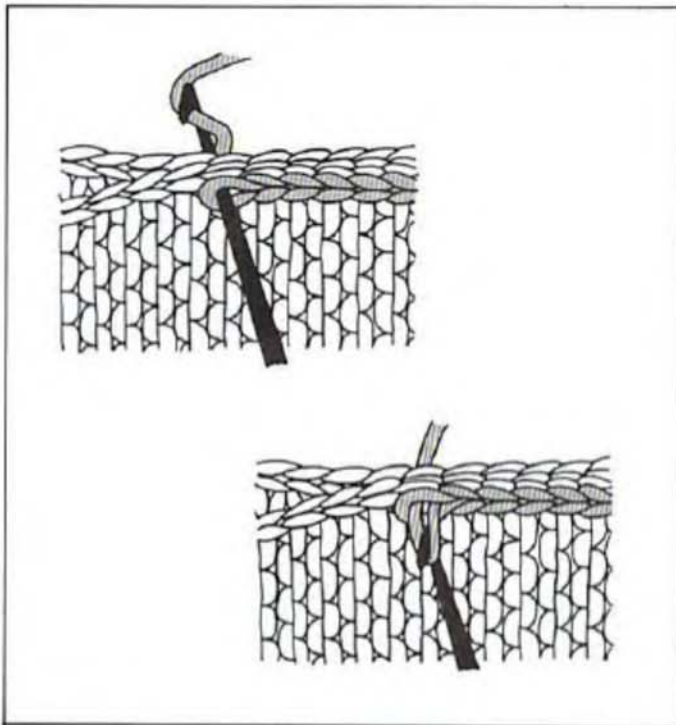

Соединение с помощью вязального крючка

Используется для соединения боковых швов и рукавов.

Полотна сшиваются с помощью вязального крючка, лицом к лицу, как показано на рисунке.

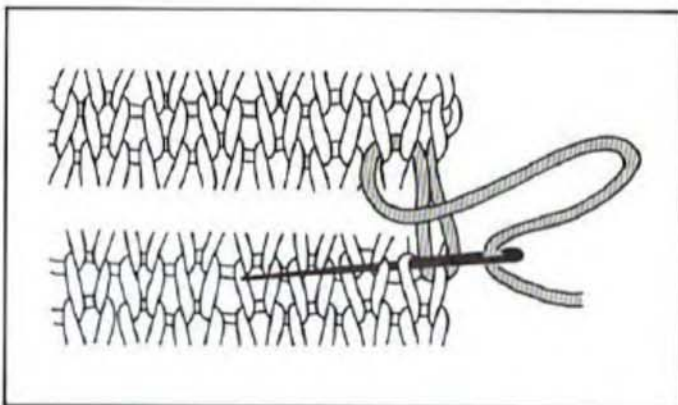

Наращивание

Используется для соединения незакрытых краев, формируемый край получается крайне эластичным и незаметным.

Выровняйте края полотен относительно друг друга, прошейте нитью, как показано на рисунке.

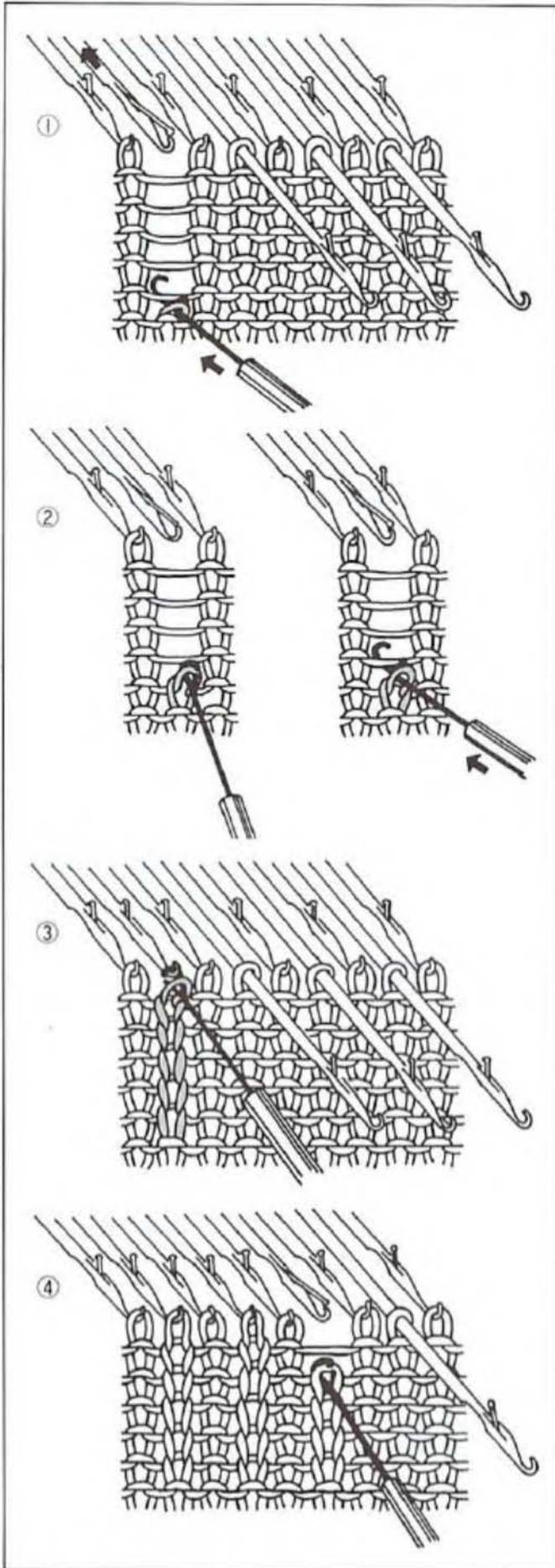

Вязание резинки 1 x 1

Установите плотность на 1 значение ниже, чем для чулочной вязки и свяжите требуемую длину резинки.

Выведите каждую вторую иглу в позицию **D**, эти иглы будут формировать изнаночные петли резинки.

1. Вставьте петлеуловитель в петлю, с которой будет начинаться резинка, выведите данную иглу в позицию **B**, для распускания рядов вплоть до нужной петли

2. С помощью петлеуловителя подцепите нить выше петли и вытяните ее на себя. Будет сформирована изнаночная петля резинки.

Повторяйте тем же способом.

3. Последнюю набранную петлю поместите на крючок иглы.

4. Повторяйте для всех петель на иглах в позиции **D**.

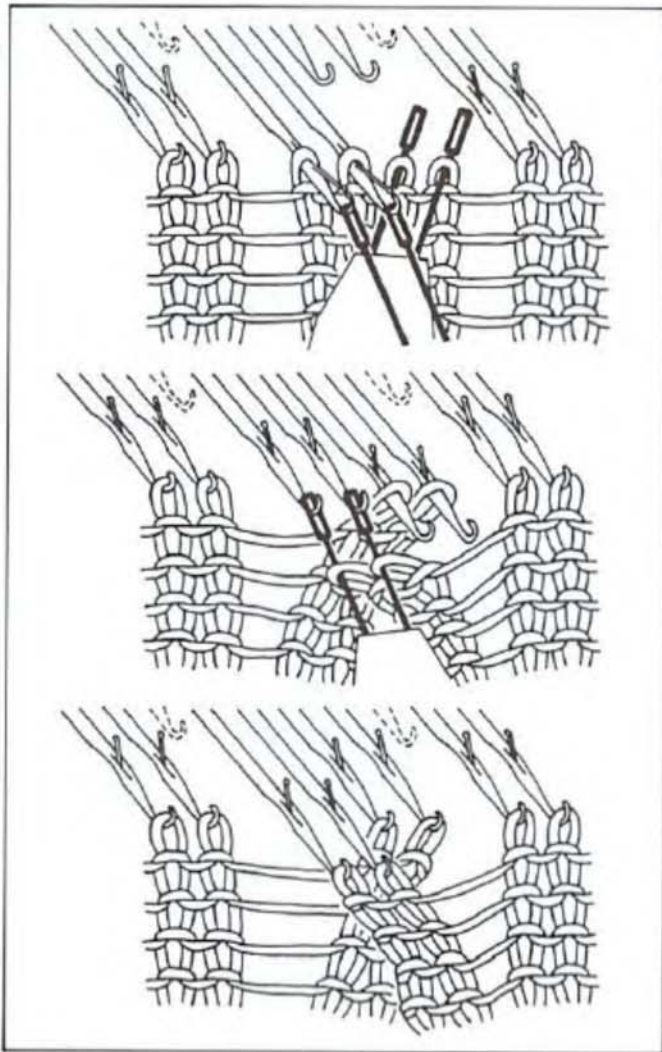

Вязание кос



1. Спустите по одной петле или перенесите на соседние иглы по краям от косы. Пустые иглы верните в положение **A**.
2. Используя два деккера, снимите по две петли соответственно.
3. Перекрестите эти петли и навесьте на иглы.
4. Выведите эти 4 иглы в позицию **D**. Рычаг рассела на **II**. Продолжите вязание.
5. Повторяйте перекрещивание в заданном направлении.

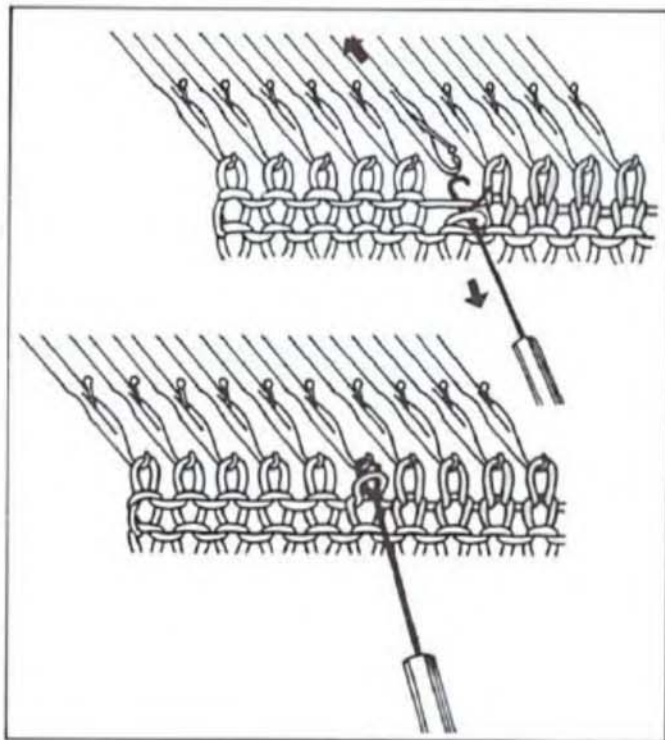

Платочная вязка

Установите плотность на одно деление ниже, чем используется для чулочной вязки.

1. Свяжите 2 ряда.
2. откройте язычки всех игл и с помощью петлеуловителя перевяжите каждую петлю ряда в изнаночную.
3. Повторяйте данные шаги.



Женский свитер

Инструкции ниже даны для вязания без использования лекального устройства. Данный свитер — является примером при использовании соответствующих нитей и расчетов, приведенных ниже.

Размеры конечного изделия:

Обхват груди94 см.

Длина.....59 см.

Ширина по спине36 см.

Длина рукава.....56 см.

Используемая пряжа:

Нить в 4 сложения.....400 гр.

Плотность вязания:

27 петель x 37 рядов = 10 x 10 см

измерения по чулочной вязке.

Значение плотности вязки 7

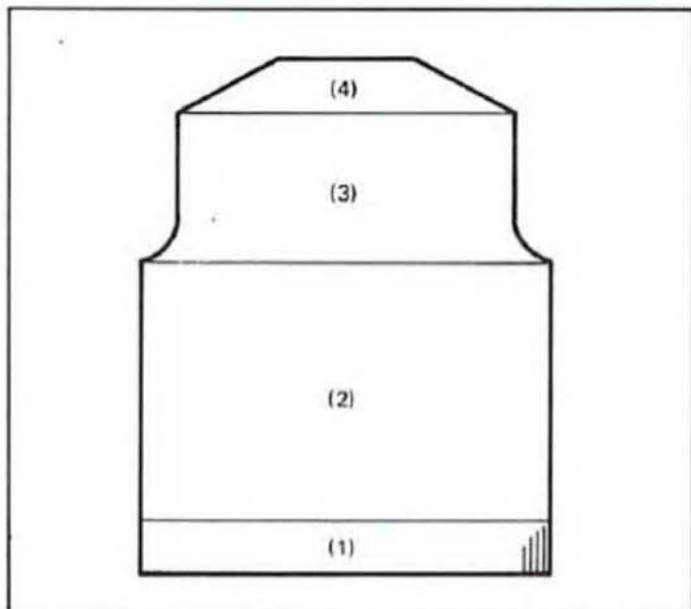

Спинка

1. Вязание края

Свяжите резинку согласно рекомендациям на странице 18.

- Выведите 128 игл в позицию **D** и подготовьте к набору петель
- Установите плотность на 7, сделайте набор петель и свяжите несколько рядов свободной нитью.
- Подготовьте иглы для вязания ложной резинки
- Свяжите один ряд кордовой нитью.
- Установите счетчик рядов на 000.
- Установите плотность на 4, свяжите 40 рядов и сделайте подгиб.

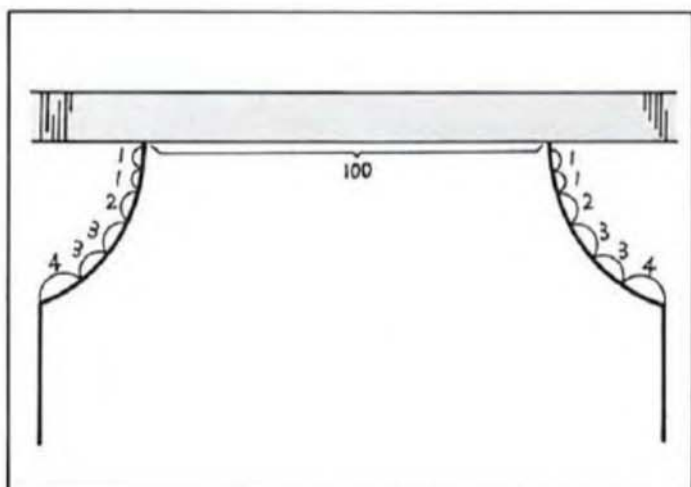

2. Вязание по прямой до проймы рукава

- Плотность 7, вяжите по прямой без прибавлений и убавлений петель пока счетчик не будет показывать 160.

3. Формирование проймы рукава

- Убавьте по 4 петли в начале следующих 2х рядов.

по 3 петли в следующих 4х рядах

по 2 петли в следующих 2х рядах

по 1 петле в следующих 4х рядах

- На иглах останется 100 петель.

- Вяжите без формирования по прямой пока счетчик не покажет 224.

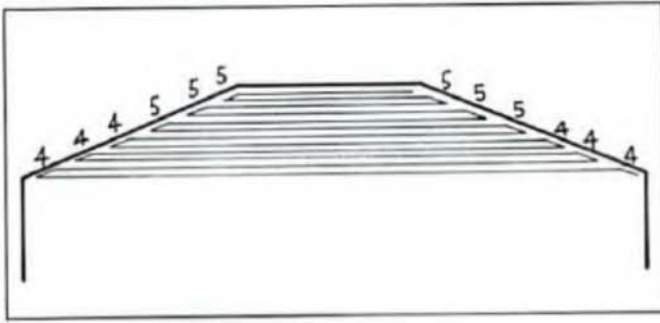

4. Формирование плечевых срезов

- Убавьте по 4 петли в начале следующих 6ти рядов, затем по 5 петель в начале следующих 6 рядов.
- На иглах останутся 46 петель
- Плотность 10, свяжите 1 ряд и закройте петли. (См. страницу 23)

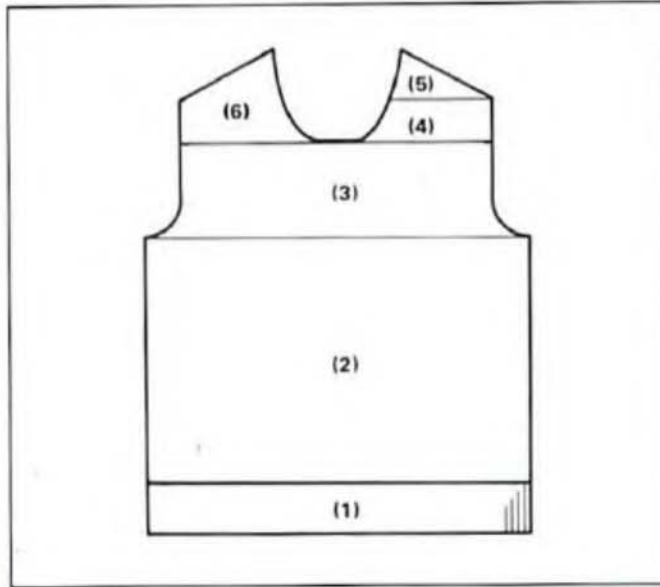

Перед

1-3 Вязание до горловины

- Следуйте инструкциям по вязанию спинки, пока счетчик рядов не будет показывать 202.

4. Формирование горловины

- Используя основную нить вязания, закройте центральные 16 петель.
- Пустые иглы верните в позицию А.
- Для удерживания 42 петель с противоположной стороны от каретки свяжите на удерживаемой части ряд кордовой нитью вручную и переведите эти иглы в позицию А. (см. стр. 39).
- На 42 иглах со стороны каретки свяжите один ряд.
- Убавьте 4 петли в начале следующего ряда
- Свяжите 1 ряд и убавьте 3 петли в начале следующего ряда.
- Свяжите 1 ряд и убавьте 2 петли в начале следующего ряда и так через ряд 2 раза в общей сложности.
- Свяжите 1 ряд и убавьте 1 петлю в начале следующего ряда.
- Свяжите 1 ряд и убавьте 1 петлю в начале следующего ряда и каждого 4го ряда 3 раза. Счетчик показывает 224.

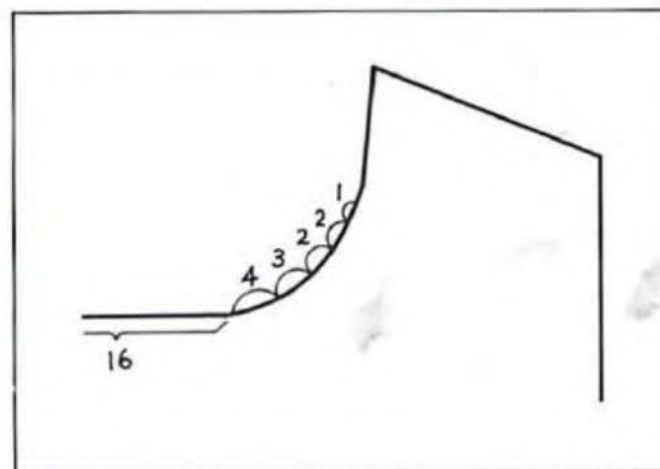
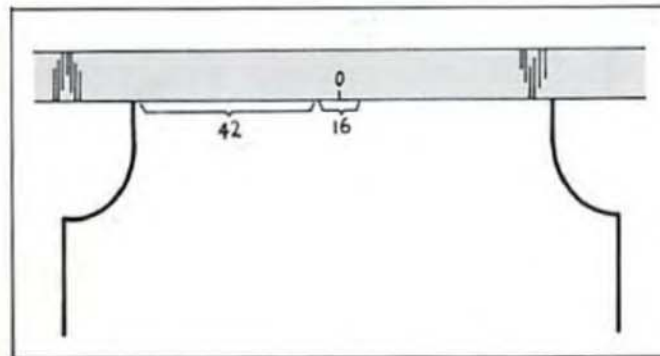

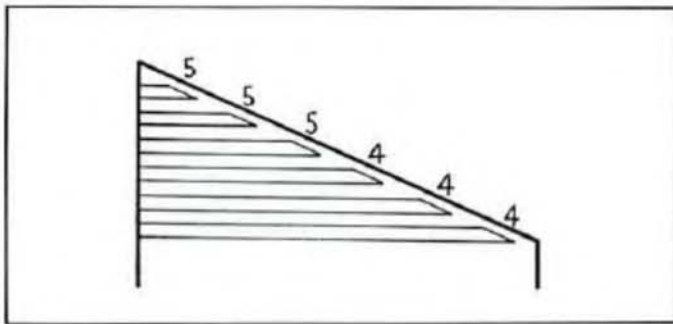

В начале вязания следующего ряда и каждого нечетного последующего убавляйте по 4 петли 3 раза и затем по 5 петель 3 раза.

6. Формирование другой части

- Верните петли на иглы в позиции **В** и снимите кордовую нить (см. стр. 39)
- Выполняйте как и другую сторону.

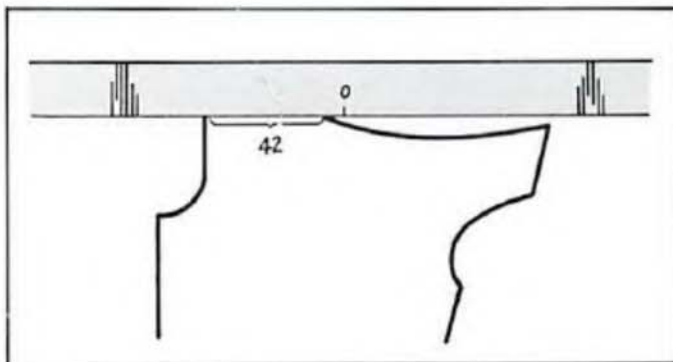

Рукава (оба выполняются одинаково)

1. Вязание манжеты

- Выдвиньте 56 игл в позицию **В** и вяжите также как и край спинки.

2. Формирование рукава до оката

- Плотность 7, прибавляйте по 1 петле с каждого края следующего и каждого 7го ряда, пока счетчик рядов не покажет 173.
- На иглах 96 петель, свяжите 7 рядов.

3. Формирование оката рукава

- Убавляйте:
 - по 4 петли в начале следующих 4х рядов
 - по 3 петли в начале следующих 2х рядов
 - по 2 петли в начале следующих 2х рядов
 - по 1 петле в начале следующих 4х рядов
- Свяжите 1 ряд и убавляйте по 1 петле в начале следующего и каждого нечетного рядов 12 раз в общей сложности, пока счетчик не будет показывать 216 (*).
- Убавляйте:
 - по 1 петле в следующих 6 рядах
 - по 2 петли в следующих 2х рядах
 - по 3 петли в следующих 4х рядах
 - по 4 петли в следующих 2х рядах
- Установите плотность на 10, свяжите последний ряд и закройте оставшиеся 10 петель

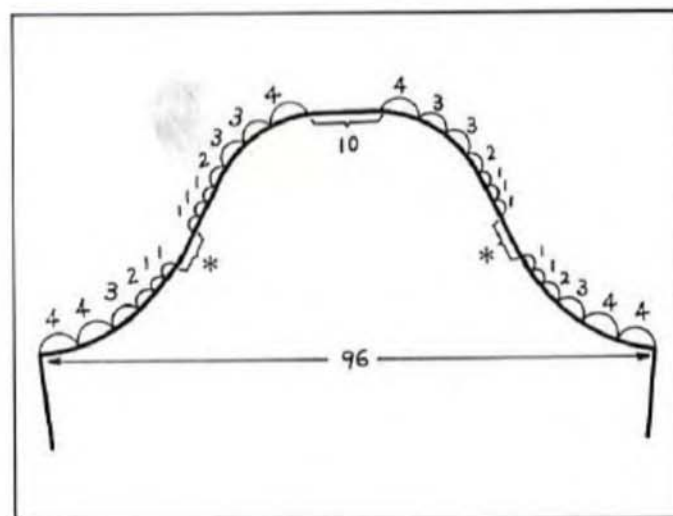
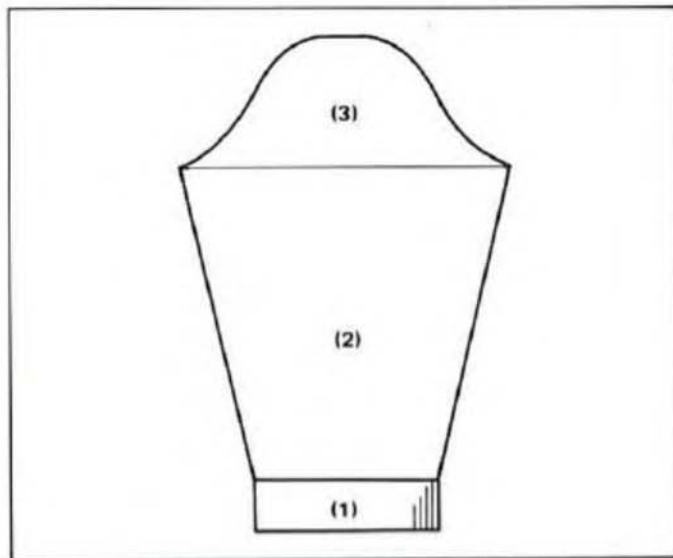



Фиксирование и выравнивание

После того, как детали были связаны, вы раскладываете их на ровной поверхности и скалываете по срезам для формирования конечного вида изделия.

Затем слегка прогладьте утюгом через влажную ткань и высушите до того, как извлечете булавки.

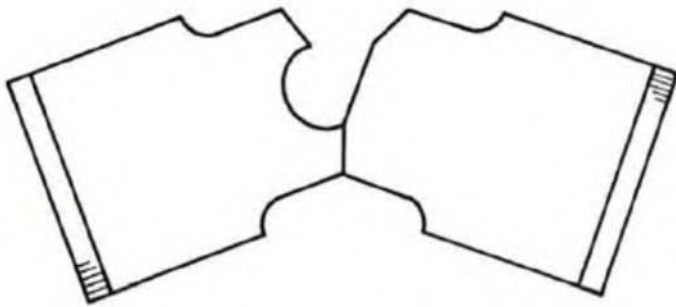

Соединение по правому плечевому срезу

- Навесьте петли плечевого среза на иглы, сначала передней части, затем спинки, лицом к лицу
- Плотность 7, свяжите 1 ряд для соединения
- Плотность 10, свяжите 1 ряд для закрытия петель
- Закройте все петли.

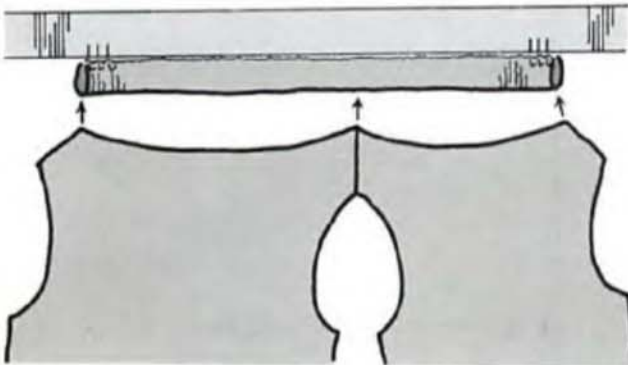

Планка горловины

- Выдвиньте 128 игл в позицию В и свяжите 24 ряда ложной резинкой
- Навесьте петли по краю горловины, изнаночной стороной к себе.
- Соедините и закройте петли.

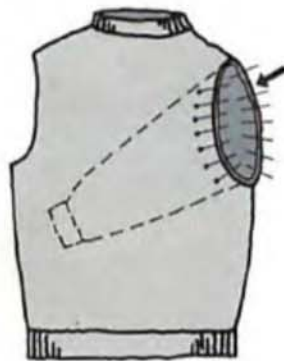

Сборка

1. Соедините левое плечо.
2. Соедините боковые швы, шов планки горловины и швы рукавов.
3. Выверните изделие на изнаночную сторону, рукава заправьте в проймы. Приколите их по срезам и соедините с помощью крючка.

Что делать, если...

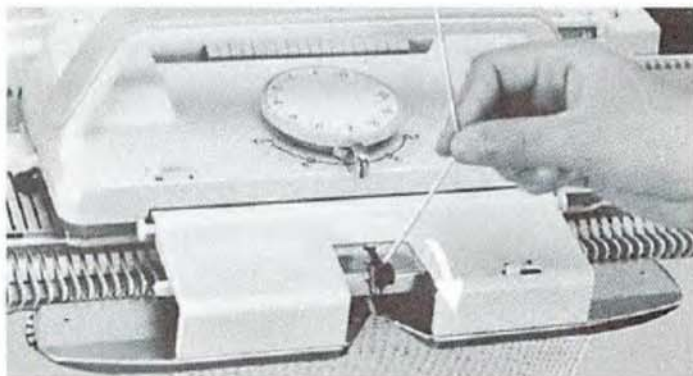

Если каретка застряла в процессе вязания

НЕ ПЫТАЙТЕСЬ СДВИНУТЬ КАРЕТКУ СИЛОЙ

1. Выньте нить из челнока



2. Установите установочный рычаг на счетчике рядов на отметку ●

3. Нажмите рычаг разблокировки для приподнимания каретки.

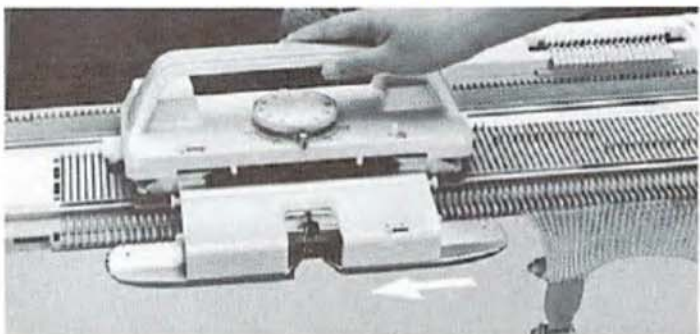

4. Перемещайте каретку медленно в изначальное направление, пока каретка не пройдет все иглы.

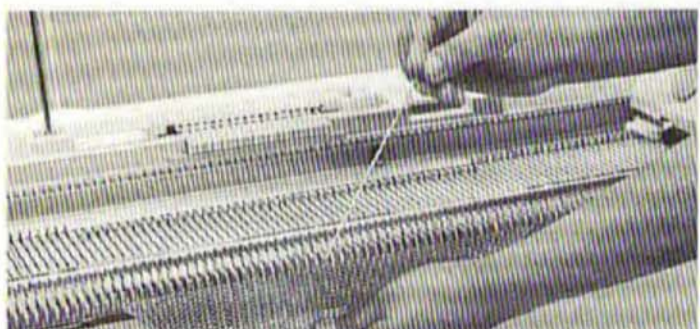

5. Поднимите спущенные петли, если такие есть. (См. Стр 55-56 о коррекции петель)
Распустите неполный ряд, и выведите каретку к концу нити. (см. стр 58 о распускании ряда).

Если используется перфокарта, см стр. 54 для исправления заданного узора.

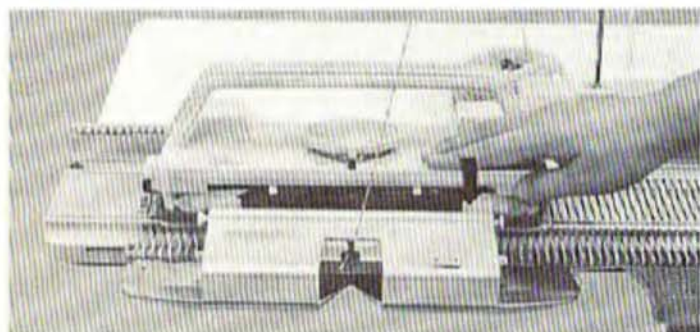

6. Заправьте нить в челнок, установите установочный рычаг счетчика рядов на отметку треугольника, нажмите на передний край каретки для его фиксации и продолжите вязание.

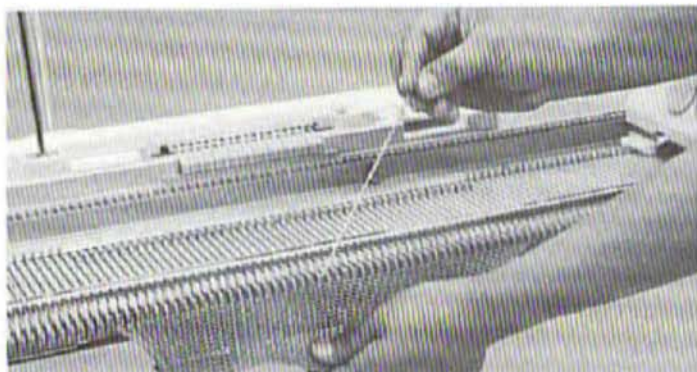

Если нить запуталась на щетках

1. Удерживая крыло рукой, вытащите соединительные оси крыла по очереди и потяните крыло на себя.

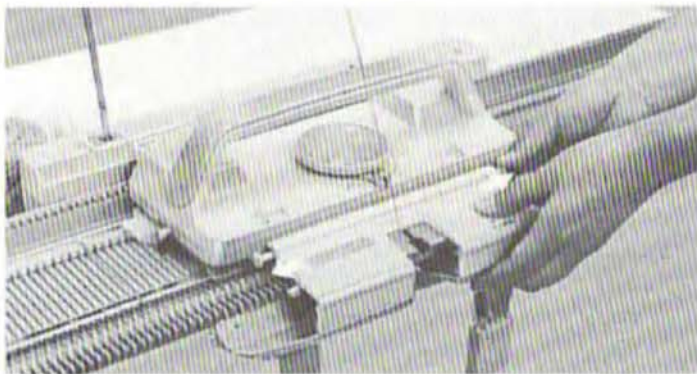

2. Удалите все запутавшиеся нити с щеток и зубчатых колесиков
НЕ ТЯНИТЕ НИТЬ С СИЛОЙ.

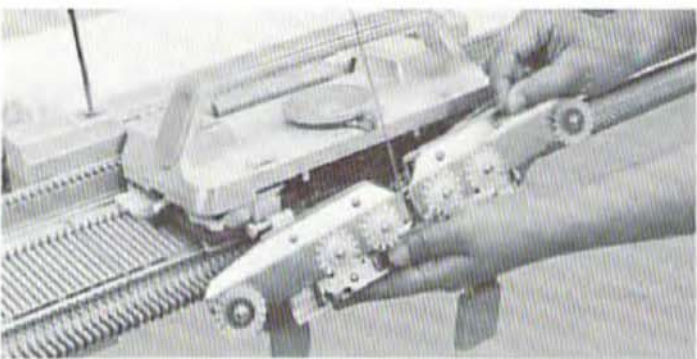

3. Установите рычаг счетчика рядов на отметку●

4. Приподнимите каретку, нажав на рычаг разблокировки и перемещайте каретку в исходное положение, пока она не пройдет все иглы.

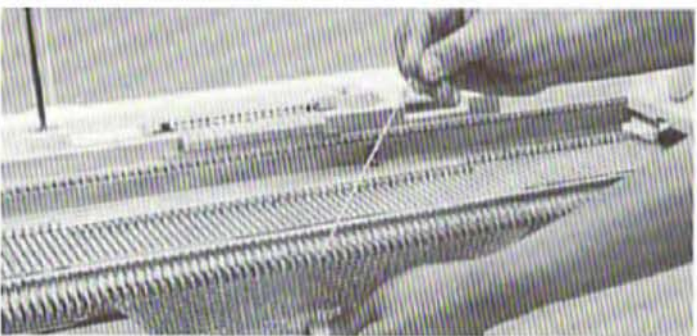

5. Поднимите спущенные петли, если такие есть. (См. Стр 55-56 о коррекции петель)
Распустите неполный ряд, и выведите каретку к концу нити. (см. стр 58 о распускании ряда).

Если используется перфокарта, см стр. 54 для исправления заданного узора.

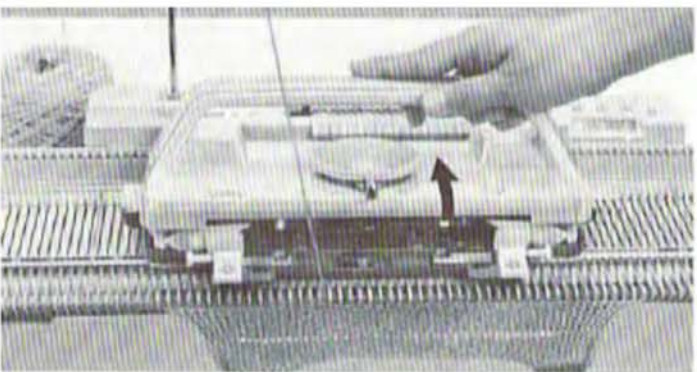

6. Нажмите на передний край каретки для его фиксации. Установите крыло обратно на каретку.

7. Заправьте нить в челнок, установите установочный рычаг счетчика рядов на отметку треугольника, и продолжите вязание.

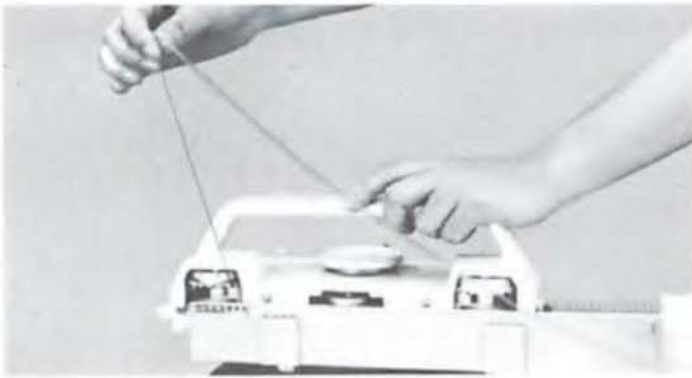

Если нить запуталась в каретке

НЕ ТЯНИТЕ ЗАПУТАННУЮ НИТЬ С СИЛОЙ

Медленно проворачивая зубчатое колесико с обратной стороны каретки, аккуратно извлеките нить.

Также вы можете использовать петлеуловитель.



При применении силы при извлечении нити вы можете повредить внутренние части каретки.

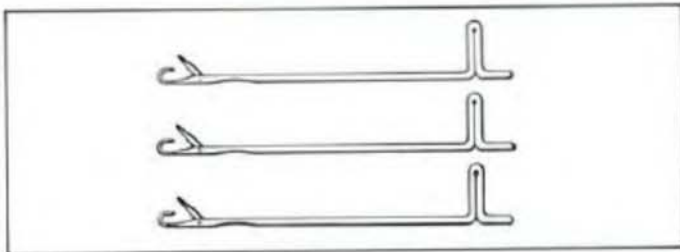

Если повреждена игла

К машине прилагаются 3 запасных иглы.



1. Выдвиньте поврежденную иглу в позицию **В**.

2. Удерживая пятку иглы, поднимите ее и потяните назад.



3. В освободившийся слот вставьте новую иглу и задвиньте ее вперед.

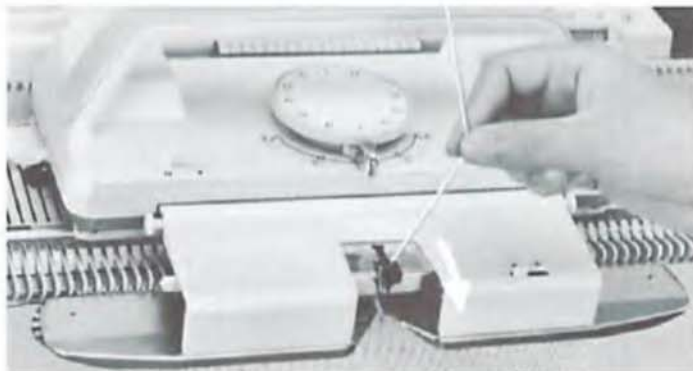

Если вы сделали ошибку в вязании

1. Выньте нить из челнока и снимите каретку с вязания с помощью рычага разблокировки.
2. Распустите неполный и неправильный ряды
3. Переустановите счетчик рядов и установите установочный рычаг на отметку ●

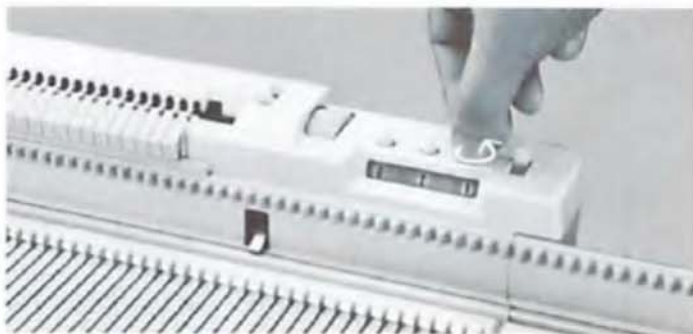

При вязании узором

При использовании перфокарты выполните следующее:

Верните перфокарту на распущенное количество рядов и зафиксируйте, установив рычаг перфокарты на отметку ●

Приподнимите каретку с помощью рычага разблокировки и проведите кареткой напротив перфокарты.

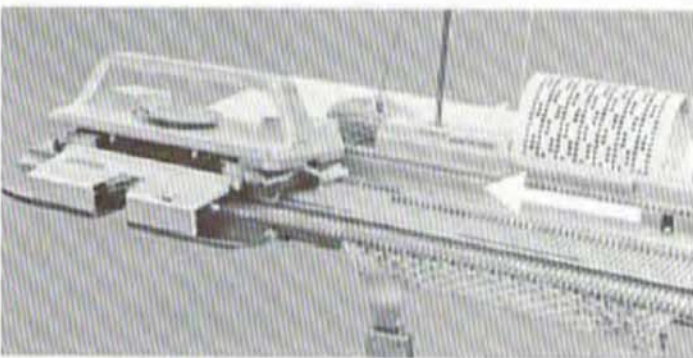
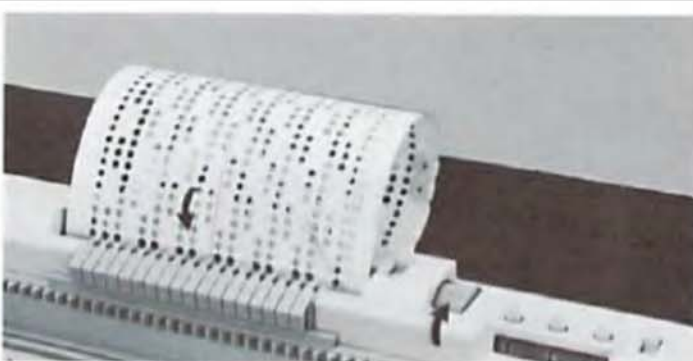

4. При использовании рычага разблокировки, выведите каретку на сторону окончания нити.

5. Заправьте нить в челнок, нажмите на переднюю часть каретки, для фиксации, установите счетчик рядов на отметку треугольника.

Разблокируйте перфокарту, если она используется.

Продолжите вязание.

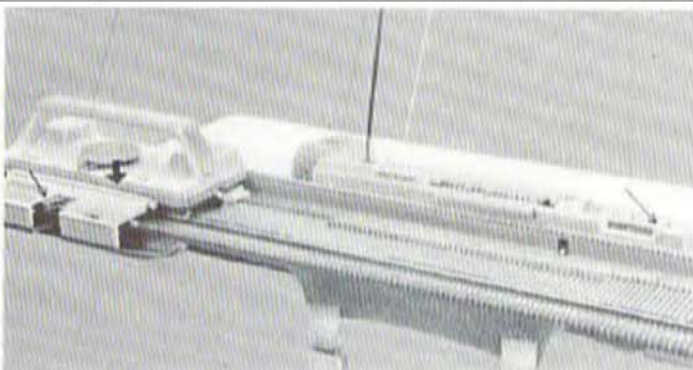

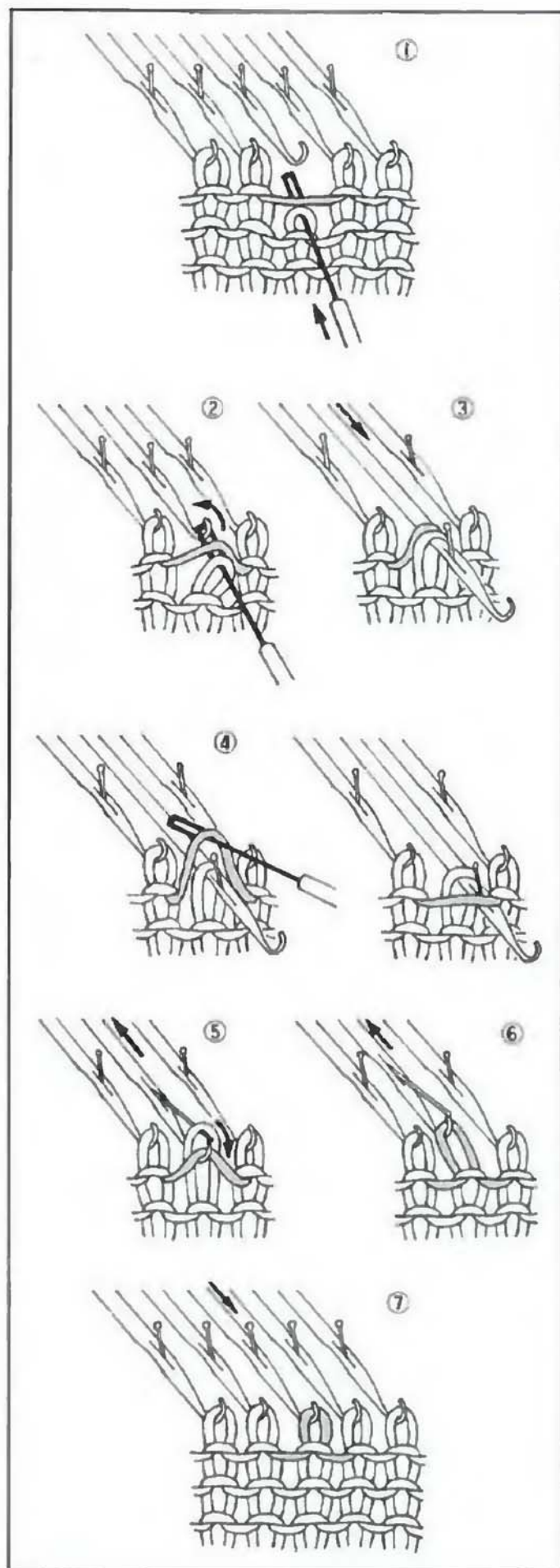

Если спустилась петля

1. Установите ушко деккера на в спущенную петлю.
2. Переместите петлю на пустую иглу с протяжкой, поверх петли.
3. Выдвиньте иглу, пока петля не уйдет за язычок.
4. Приподнимите деккером протяжку и перенесите ее перед язычком иглы.
5. Задвиньте иглу назад, петля за язычком соскользнет с иглы.
6. Потяните иглу назад для коррекции размера петли.
7. Выровняйте иглы в позиции **В**.

Если спустилась петля на несколько рядов

1. Вставьте с обратной стороны полотна петлеуловитель в петлю на несколько рядов ниже, спущенного ряда.

Позвольте петле распуститься до петлеуловителя.

2. Выдвигайте инструмент вперед, пока петля не перейдет за язычок петлеуловителя.

3. Подтягивая петлеуловитель обратно, захватите протяжку выше петли.

4. Петля, за язычком, соскользнет с петлеуловителя и новая петля будет провязана.

5. Повторяйте вышеуказанные шаги до верхнего ряда.

6. Верхнюю петлю перенесите с помощью деккера на иглу.

Если одна или более петель спустились или используется перфокарта, целесообразнее распустить вязание на нужное количество рядов.

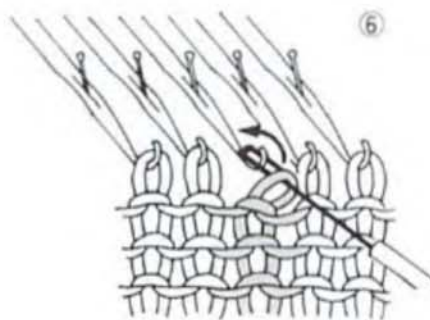
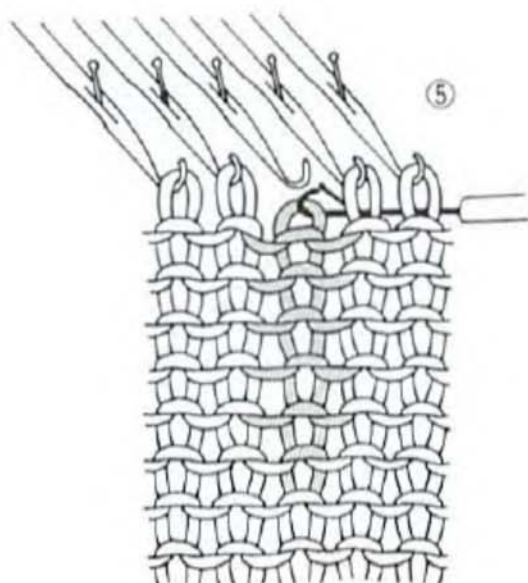
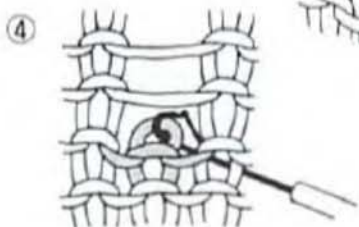
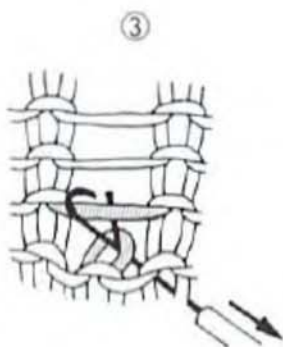
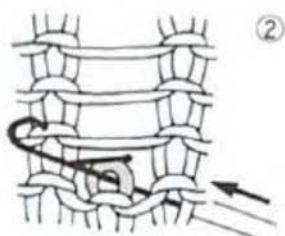
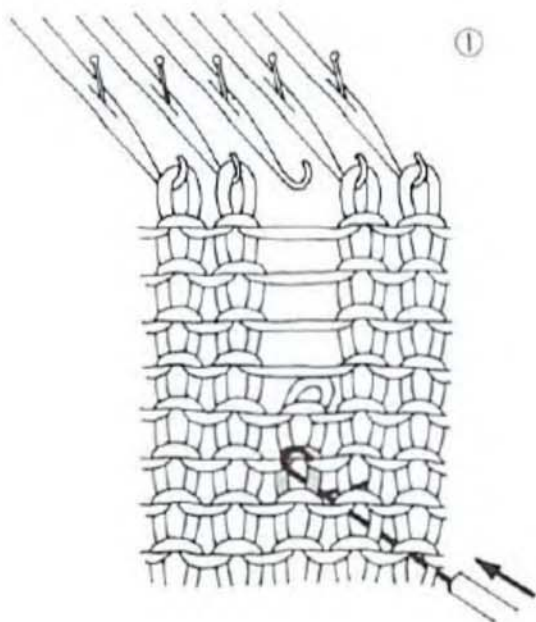

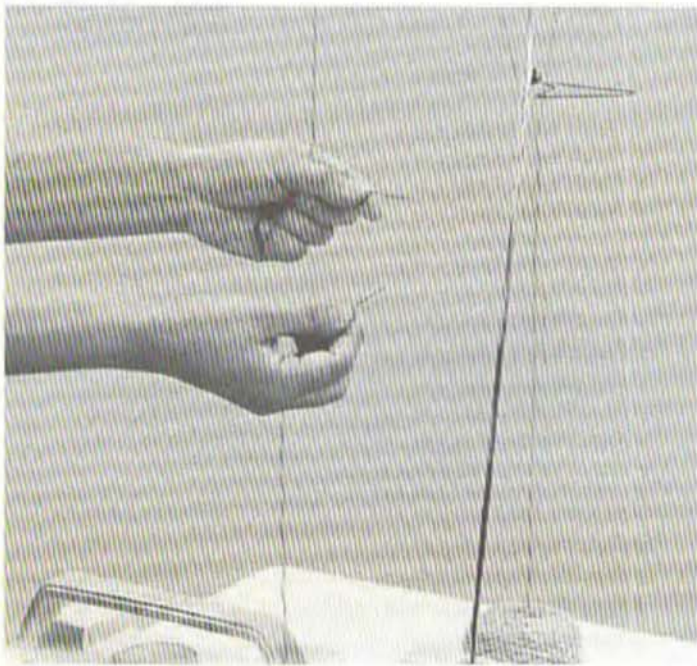

Требуется соединить концы нитей

Если нить заканчивается в процессе вязания, свяжите нити, как показано на рисунке ниже.

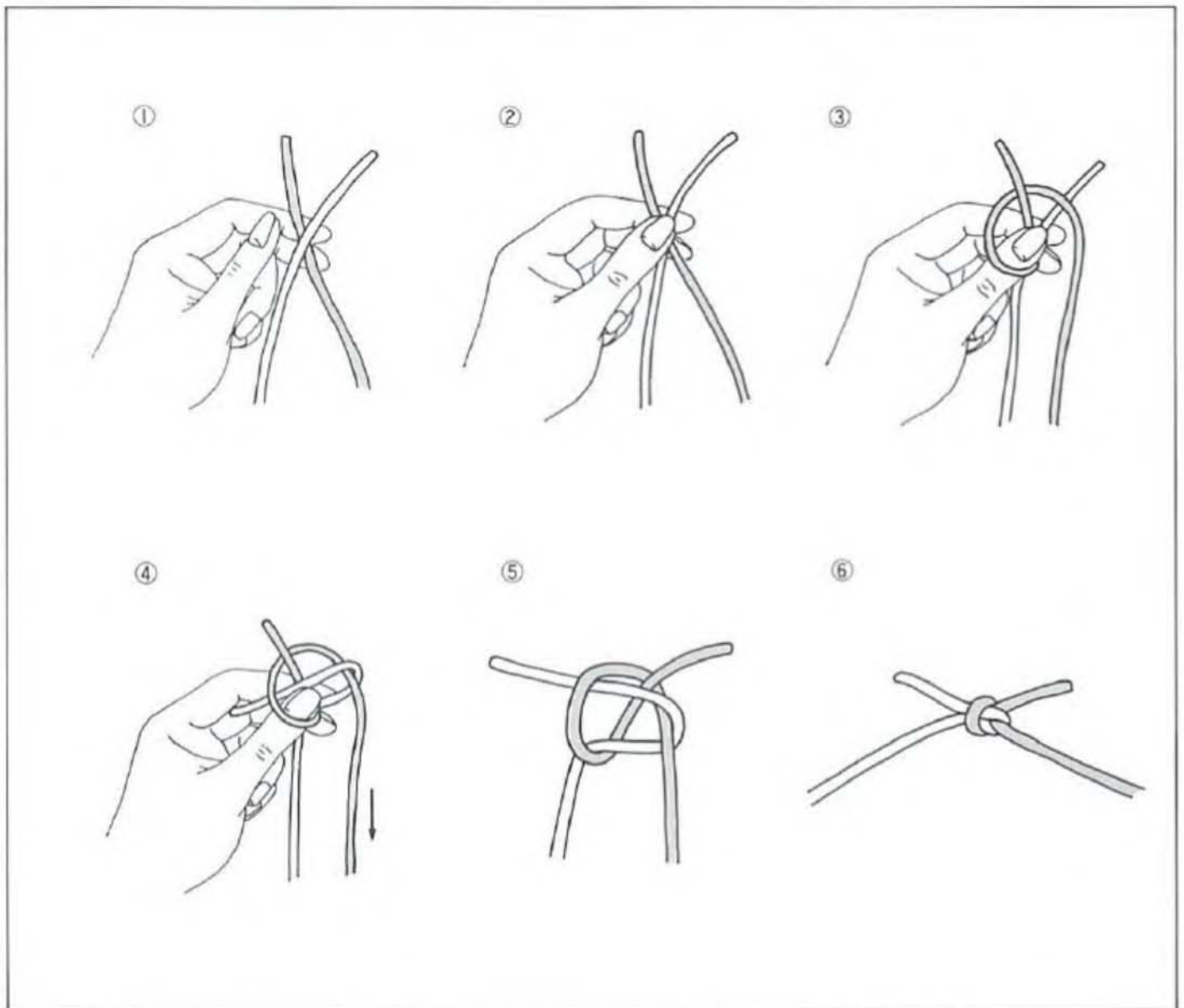

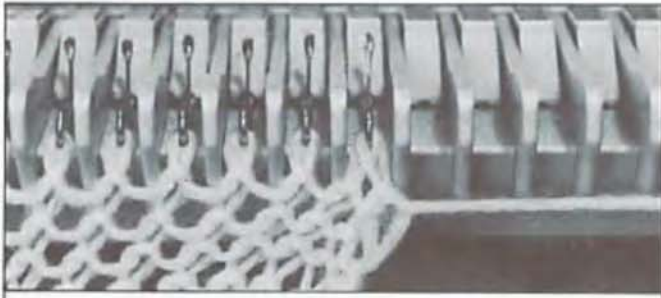

Если убавилась петля

Если в ряду конечная игла была перенесена на соседнюю, верните иглу обратно с помощью деккера.

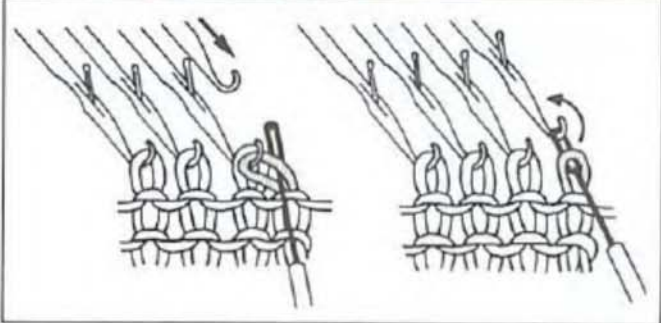

При ошибочном отборе игл в частичном вязании

Верните иглы, выдвинутые в позицию **D** в процессе частичного вязания, обратно в позицию **B** с помощью деккера.

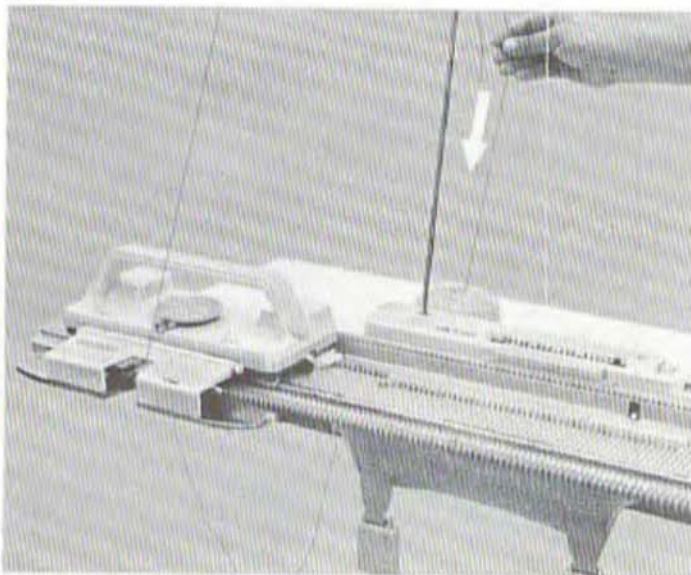
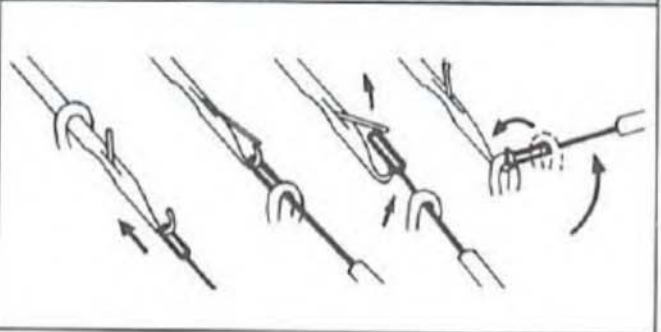
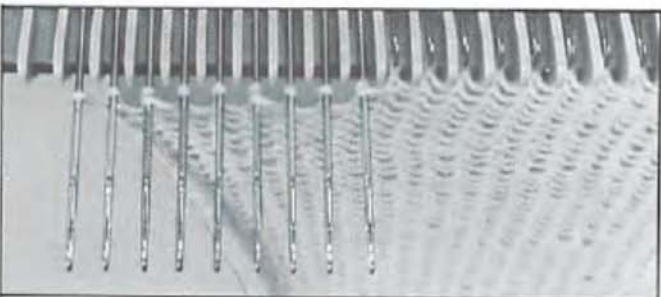

4. Подтяните распущенную нить обратно к клубку во избежание провисания.

Для продолжения вязания, переместите каретку к стороне нити, отрегулируйте счетчик рядов, и заправьте нить в челнок.

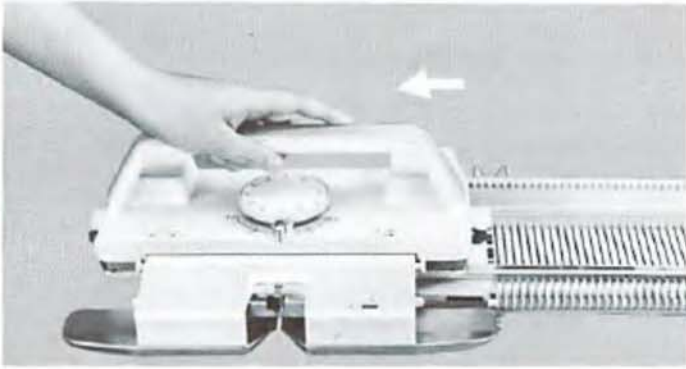

Чтобы снять каретку с машины

Для того, чтобы чистить и смазывать нижнюю сторону каретки, вы должны снимать ее с машины.

Выведите каретку влево, и снимите ее, слегка приподнимая край.

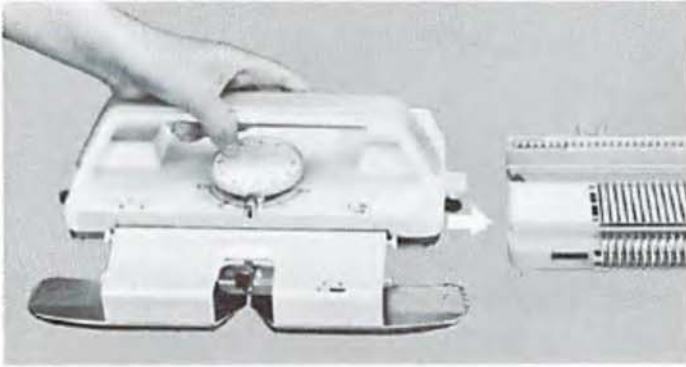

Чтобы установить каретку на игольницу, установите ее с левой стороны игольницы, задвигая ее на рельсы.

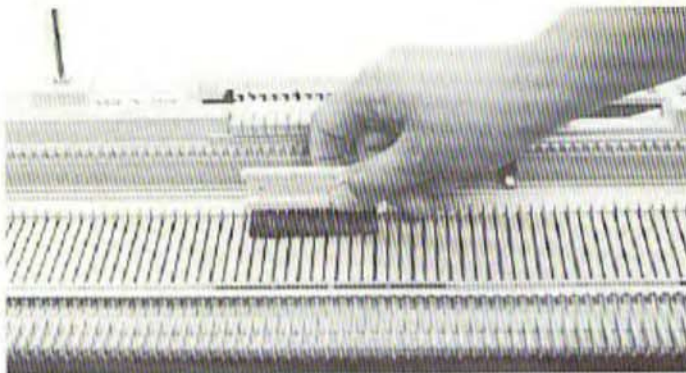

Чтобы содержать машину в рабочем состоянии

Чистите машину с помощью щетки.

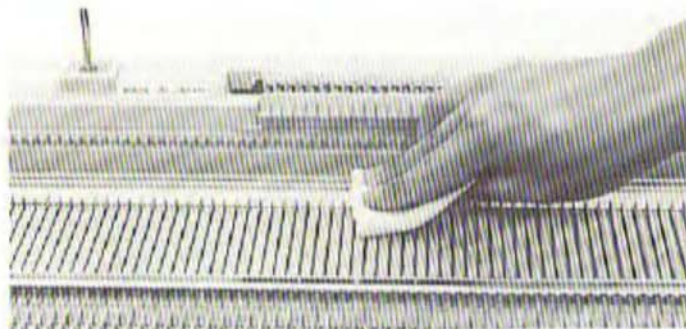

Нанесите масло на движущиеся части машины с помощью пропитанной маслом ткани.

- На задний рельс игольницы
- На переднюю сторону игольницы

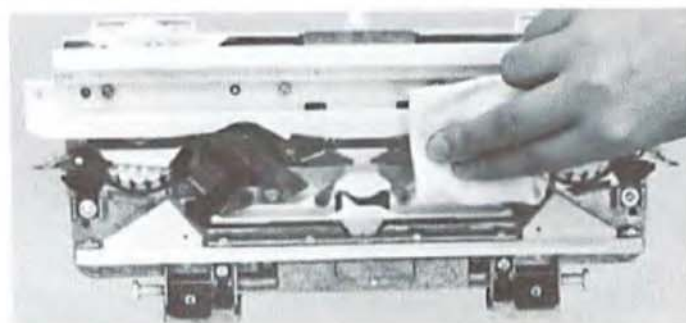

- Движущиеся и скользящие части каретки