

ВЯЗАЛЬНАЯ МАШИНА "СИЛВЕР РИД"
С УПРАВЛЕНИЕМ ПО СИСТЕМЕ ПЕРФОКАРТ

МОДЕЛЬ SK - 280

ИНСТРУКЦИЯ ПО ЭКСПЛУАТАЦИИ

СО Д Е Р Ж А Н И Е

	стр.
МАШИНА И ПРИНАДЛЕЖНОСТИ.....	1
ПОДГОТОВКА МАШИНЫ.....	4
НАИМЕНОВАНИЕ И ФУНКЦИИ ОТДЕЛЬНЫХ ЧАСТЕЙ.....	6
ПОДГОТОВКА НИТИ.....	9
ПОДГОТОВКА К ВЯЗАНИЮ И ВЯЗАНИЕ.....	11
Подготовка, набор петель.....	11
Чулочное вязание.....	12
Выполнение полосок на чулочной вязке.....	14
Высвобождение каретки, если ее заклинило.....	16
Сбрасывание вязанного полотна с игл машины.....	16
ВЯЗАНИЕ УЗОРОВ ГЛАВНОЙ КАРЕТКОЙ.....	17
Чтение рабочей таблицы.....	20
Орнамент.....	22
Одиночный мотив.....	23
Вариации одиночного мотива.....	26
Прессовое вязание.....	27
Цветное прессовое вязание.....	27
Прессовые узоры с мережковыми пропусками.....	28
Слип-вязание.....	29
Цветное слип-вязание.....	29
Ажур без деккеровки.....	30
Футерованный (трацкий) узор.....	31
Платированное вязание.....	33
Функции L-кнопки.....	34
ПОЛЕЗНЫЕ СОВЕТЫ.....	35
Если набор петель на иглы машины не получается должным образом.....	35
Если каретку заклинило.....	35
Как можно распустить вязание, не снимая его с игл машины.....	36
Если полотно было связано с убавлением петель по краю полотна или частичным вязанием.....	36
Спущенные петли и неправильное вязание.....	37
Запоминание ряда перфокарты кареткой.....	37
Сопоставление узора с картой.....	38
Если нить запуталась в барабанах памяти.....	38
Если каретка снята с игольницы.....	39
Поднятие сброшенной петли.....	39
Если сброшенная петля опустилась на несколько рядов.....	40
Замена поврежденной иглы.....	40
УХОД.....	42
УПАКОВКА МАШИНЫ.....	43
ИНСТРУКЦИЯ ПО ТЕХНИКЕ ВЯЗАНИЯ.....	44
(содержание см. на стр. 44)	
ИНСТРУКЦИЯ К АЖУРНОЙ КАРЕТКЕ.....	82
(содержание см. на стр. 82)	

МАШИНА И ПРИНАДЛЕЖНОСТИ

Машина

Поставьте машину на стол так, чтобы ручка была обращена в сторону от Вас.

Расстегните защелки "А".

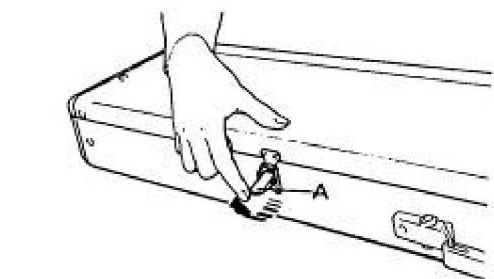

Слегка приподнимите верхнюю крышку "В" и потяните ее на себя, чтобы снять с машины.

Положите верхнюю крышку на стол, как показано ниже.

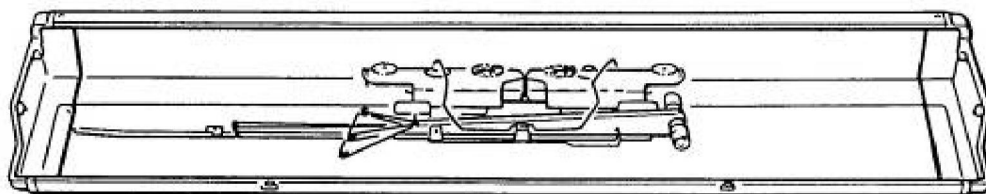
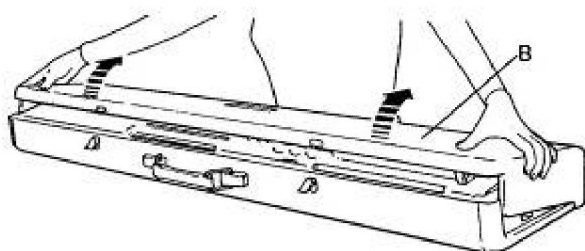

Освободите пружину "С" из держателя "D" внутри крышки.

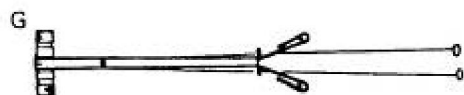
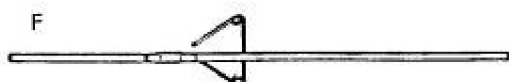
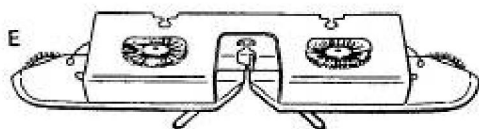
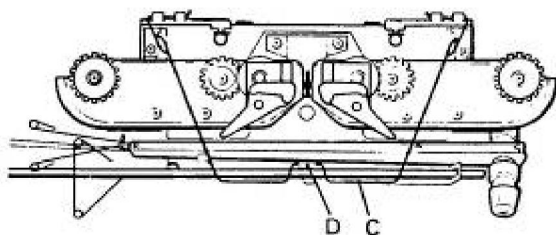

Е - Плечо каретки
F - Стержень нитенатяжителя
G - Нитенатяжитель

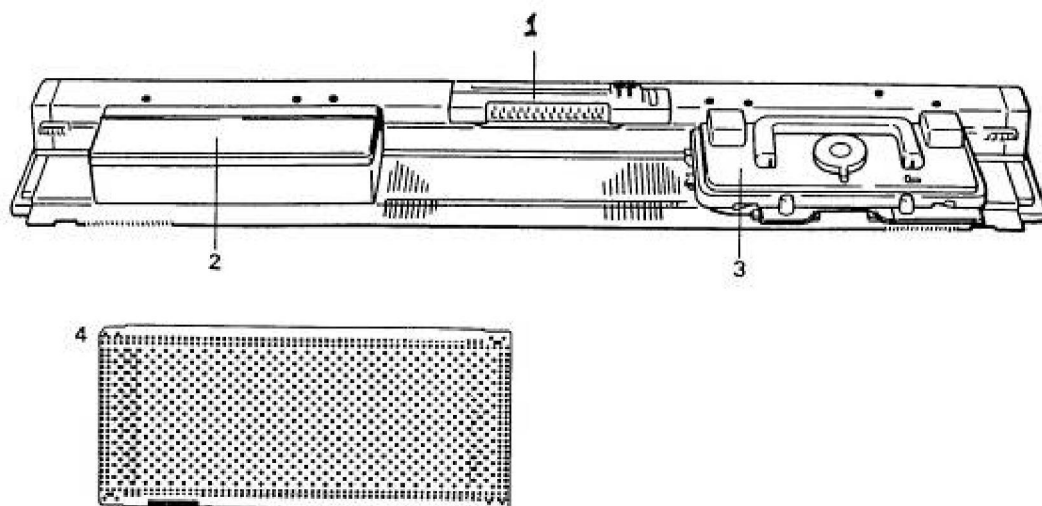

- 1. Панель узоробразования
- 2. Коробка с принадлежностями
- 3. Каретка
- 4. Перфокарта (20)

- ✕ Инструкция
- ✕ Сборник узоров для вязания

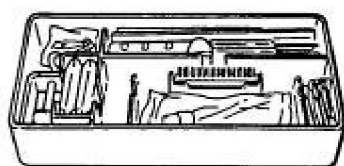

Коробка с принадлежностями

Снимите коробку с принадлежностями с игольницы и откройте крышку.

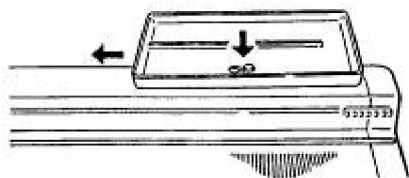

Используйте крышку как подставку для коробки с принадлежностями, укрепив ее на стержне с правой стороны машины.

Стандартные принадлежности:

Комплект принадлежностей включает:

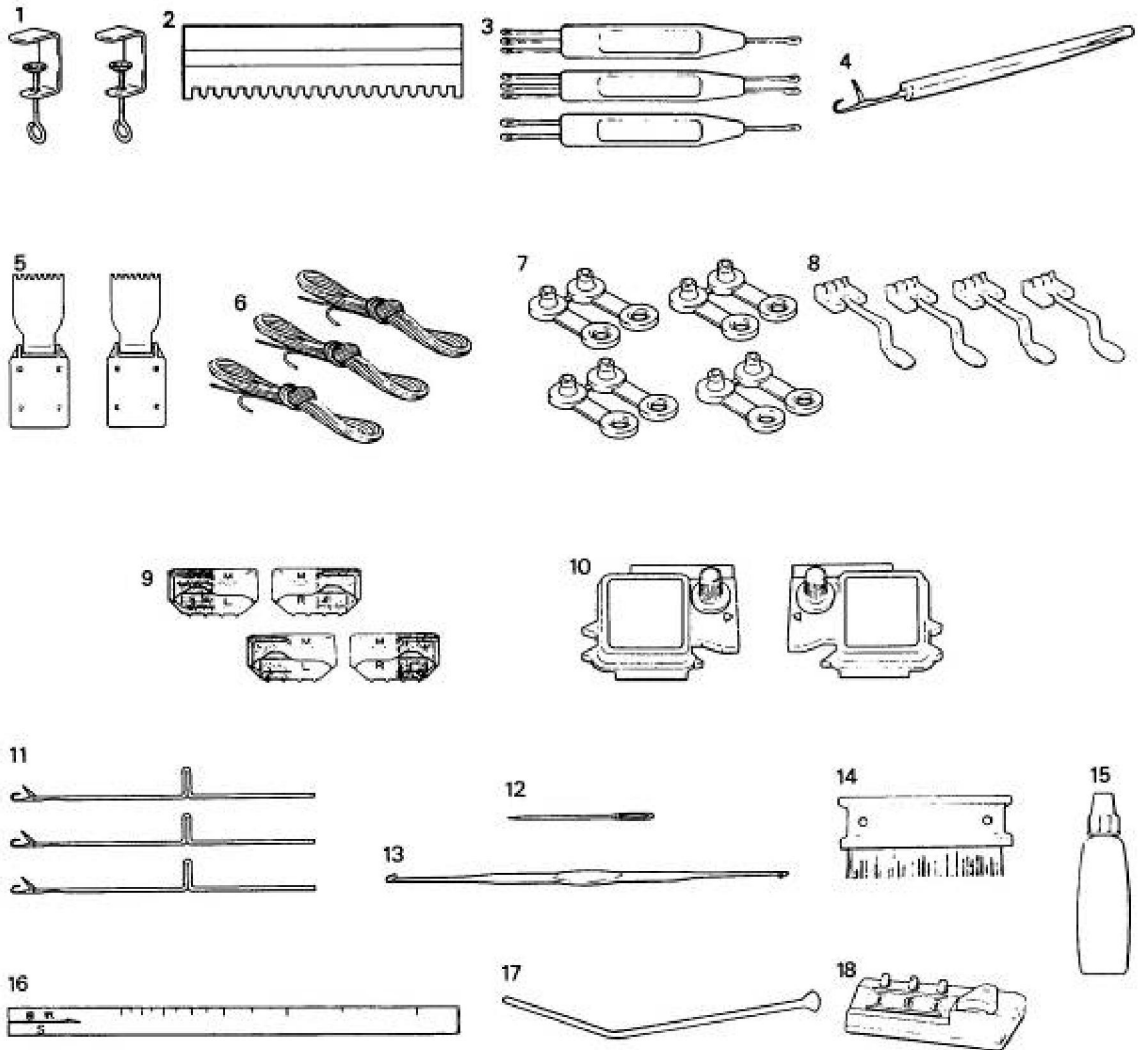

- | | |
|------------------------------|-------------------------------------|
| 1. Струбцина (2) | 9. Ограничительный кулачок M(R)/(L) |
| 2. Гребенка отборная 0 - I/I | 10. Кулачок "Меджик" (R)/(L) |
| 3. Деккер I - 3 | 11. Игла язычковая (3) |
| Деккер 2 - 3 | 12. Игла швейная |
| Деккер I - 2 | 13. Крючок вязальный |
| 4. Петлеуловитель | 14. Щетка для очистки |
| 5. Кромочный груз (2) | 15. Масло |
| 6. Шнур (3) | 16. Калибровочная линейка |
| 7. Зажим для перфокарты (4) | 17. Направляющая скоба перфокарты |
| 8. Сепаратор нити (4) | 18. Счетчик рядов |

ПОДГОТОВКА МАШИНЫ

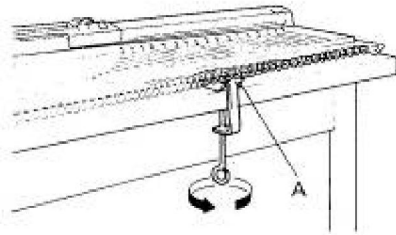

Вставьте струбины в отверстия "А" в нижней части игольницы.

Зафиксируйте их вращением винта в направлении, обозначенном стрелкой.

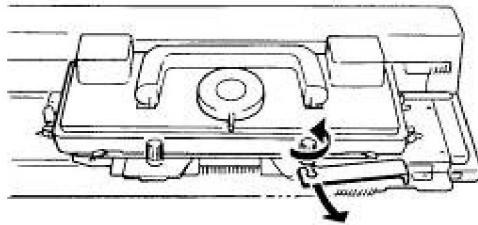

Ослабьте обе гайки на каретке /по стрелке/. Снимите фиксатор и положите его в коробку для принадлежностей.

Используйте его для фиксации каретки при транспортировке машины.

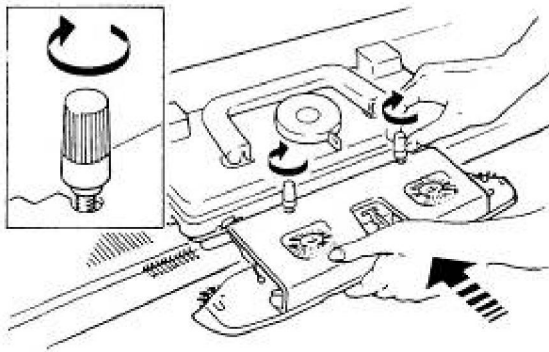

Соедините плечо с кареткой. Для этого подведите выемки на плече под гайки, прижмите плечо к каретке и закрутите гайки /по стрелке/. Убедитесь в том, что гайки точно совпадают с выемками плеча.

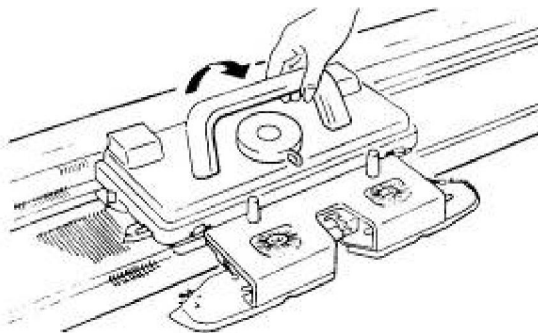

Поднимите ручку каретки в рабочее положение до щелчка.

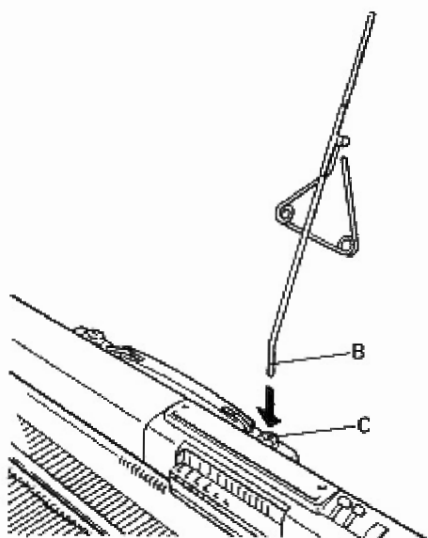

Снимите нитенатяжитель и стержень для него с верхней крышки.

Вставьте короткий изогнутый конец стержня "В" в правое гнездо ручки "С".

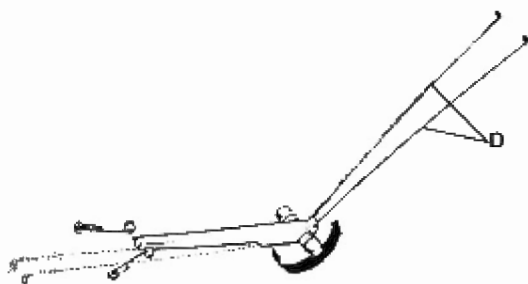

Поверните пружины нитенатяжителя "D" до щелчка.

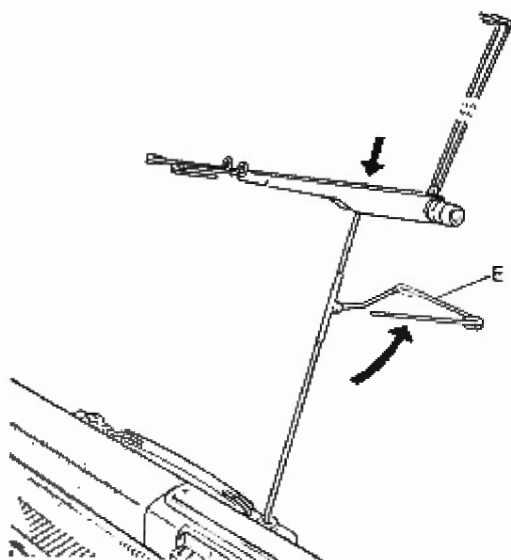

Установите нитенатяжитель на верхнем конце стержня. Поднимите направляющую "Е" на стержне.

НАИМЕНОВАНИЯ И ФУНКЦИИ ОТДЕЛЬНЫХ ЧАСТЕЙ

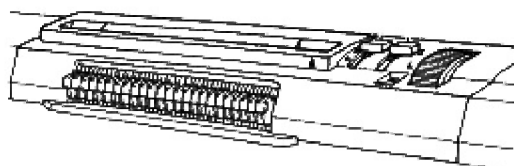

Панель узорообразования

Подробности изложены на стр. 18.

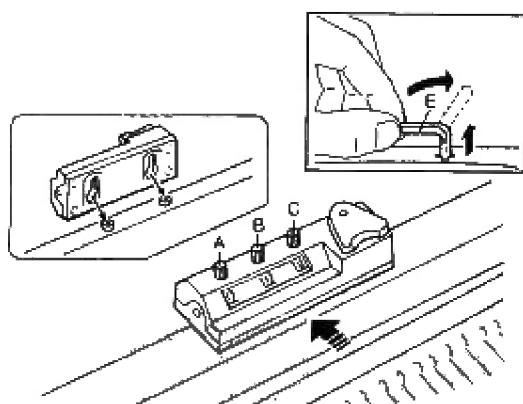

Счетчик рядов

Для изменения показаний счетчика поверните установочные головки "А", "В" и "С" в любом направлении.

"Е" - Переключатель показаний счетчика расположен с правой тыльной стороны каретки.

Для обеспечения контакта каретки со счетчиком приподнимите переключатель и поверните его к счетчику; для разъединения - приподнимите переключатель и отверните его в сторону.



Игольница и положение игл в ней

F - Отбойные зубья

G - Язычковые иглы

a - крючок d - пятка
b - язычок e - хвостик
c - стержень

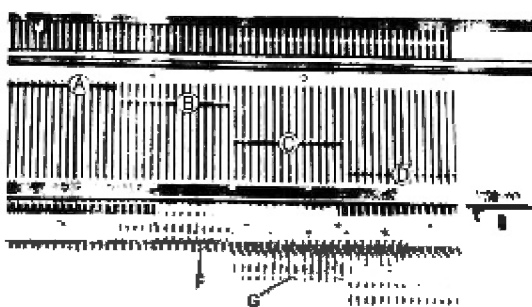

На обоих торцевых концах машины имеются буквы А, В, С и Д. Позиция иглы в игольнице определяется тем, на уровне какой буквы расположена пятка иглы. А-нерабочее положение игл. В-иглы выполняют чулочную вязку и узоры. С-иглы выполняют только чулочную вязку. Д-иглы не вяжут при положении I иглооттяжных рычагов; иглы переходят в позицию В при положении II иглооттяжных рычагов. Числами 0 - 10 справа и слева от центра (0) маркированы десятки игл.

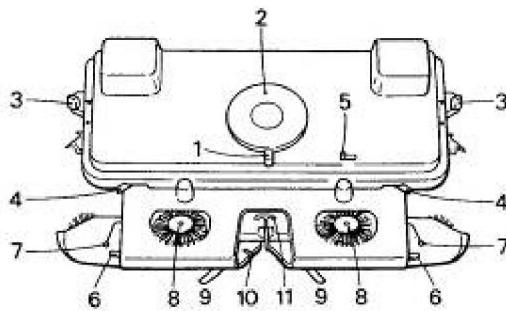

Каретка и плечо каретки

1. Ручка выбора узора
2. Шкала регулятора плотности
3. Боковые рычаги
4. Иголоттяжные рычаги
5. Рычаг высвобождения каретки
6. Рычаги переплетения
7. Держатели футерной нити
8. Щетки переплетения
9. Рычаги для прессовых узоров
10. Резак для нити. II. Нитеводитель

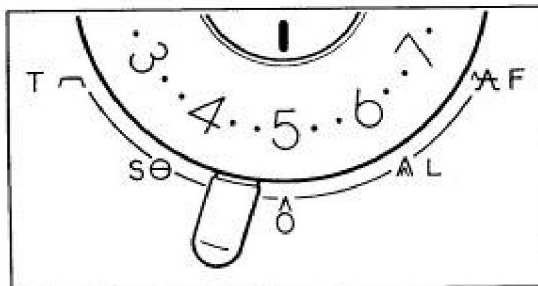

Ручка выбора узора

Пять позиций помечены, как показано на рисунке. Тип выбранного узора задается установкой ручки выбора узора в желаемую позицию.

Λ/0 - набор петель на иглы машины; чулочная вязка; футерованные (ткацкие) узоры

Θ/S - слип - узоры

∧/T - прессовые узоры

Λ/L - ажурные узоры без деккерровки

∧/F - орнамент

Шкала регулятора плотности

Используется для регулирования размера петель. Установите желаемое значение на шкале регулятора плотности напротив отметки I.

Чем больше выбранное Вами число на шкале, тем больше будет размер петли (плотность вязания меньше). Чем меньше число, - тем меньше размер петли (плотность вязания больше).

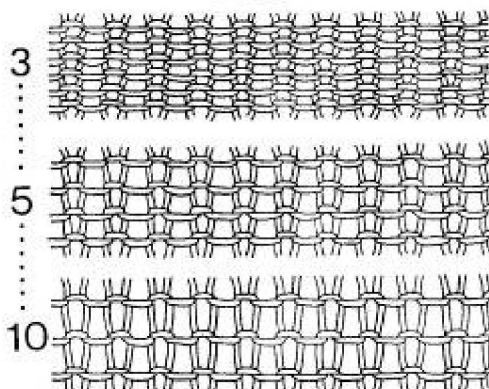
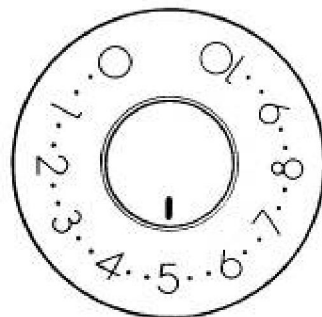



Боковые рычаги

Контролирует иглы в положении В.

- Иглы выполняют только чулочную вязку.
- ▼ Используйте эту позицию для узоробразования при помощи перфокарт.

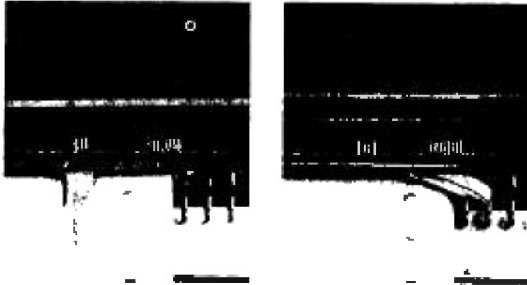

Иглооттяжные рычаги

Контролируют иглы в положении Д.

- I.... Иглы, стоящие в положении Д, не вяжут.
- II.... Иглы, стоящие в положении Д выполняют чулочную вязку.

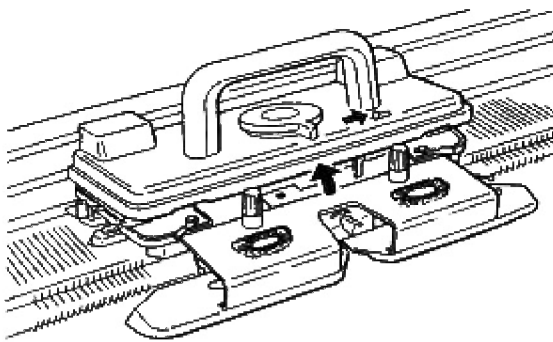

Рычаг высвобождения каретки

Используйте его, если каретку заклинило. Рычаг позволяет поднять вяжущий механизм каретки и вывести каретку за пределы работающих игл без сбрасывания с них петель.

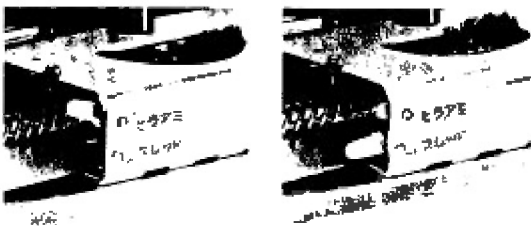

Рычаги переплетения

Приводят в нужное положение щетки переплетения.

- Для всех узоров, кроме футерованных (ткацких) узоров.
- ∞.... Для набора петель и футерованных (ткацких) узоров.

Для того, чтобы перевести рычаг в положение ∞, слегка нажмите на него от себя, он опустится вниз.



Резак нити

Если Вы хотите отрезать нить, возьмите ее двумя руками и прижмите к резаку.

ПОДГОТОВКА НИТИ

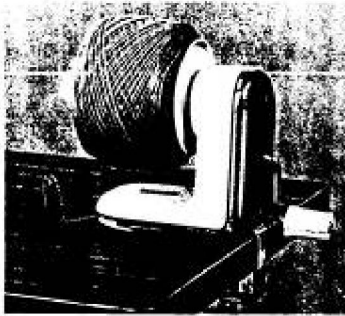
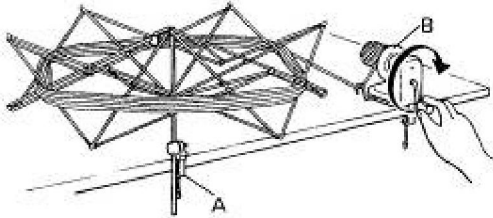
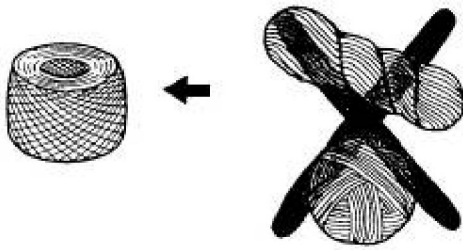

Вы можете использовать для вязания шерстяную, хлопчатобумажную или синтетическую нити от толстой до тонкой, однако, как правило, рекомендуется работать с нитью средней толщины в 4 сложения.

Очень важна правильная подготовка нити к вязанию. Это облегчит процесс вязания, сделает его более приятным. Кроме того, качество Ваших изделий заметно улучшится.

Вязание нитью из мотка или из клубка, смотанных вручную, невозможно.

Мы рекомендуем использовать держатель мотков пряжи и мотовило для перематывания нити в клубки, пригодные для машинного вязания.

* (Оба эти приспособления являются дополнительными и могут быть поставлены при желании покупателя).

Распряните моток пряжи на держателе "А" (или на руках), перематывайте нить в клубки с помощью мотовила "В".

Всегда вытягивайте нить для вязания изнутри клубка. Убедитесь, что она поступает беспрепятственно, не поднимая клубка. Если же клубок оказался слишком плотным, перематывайте нить более свободно. При использовании конуса пряжи тяните нить снаружи.

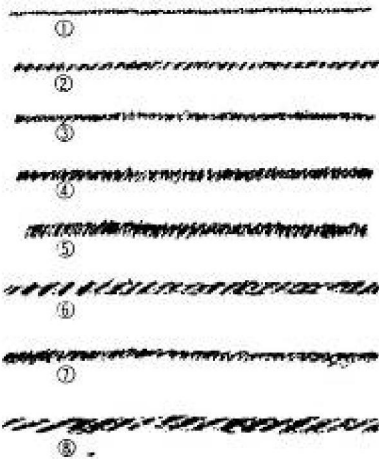

Соотношение толщины и типа нити с устанавливаемым числом на шкале регулятора плотности

Для получения правильного размера петли и подходящей плотности вязания важно правильно подобрать значение шкалы регулятора плотности с помощью рисунка и таблицы:

Тип нити	Положение на шкале
1. Хлопковая нить	2 - 3
2. Тонкая пряжа (2 сл.)	2 - 3
3. Нить "Summer"	3 - 4
4. Легкая нить (3 сл.)	3 - 5
5. Средняя нить (4 сл.)	4 - 6
6. Толстая нить	6 - 9
7. Мохер (через иглу)	8 - 10
8. Очень толстая нить (ч/з иглу)	6 - 9

Заправка нити

Для практики подготовьте два клубка или конуса рабочей нити в 4 сложения разных цветов. Заправляйте нить с правой стороны нитенатяжителя, как показано на рисунке.

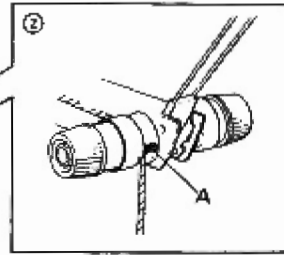
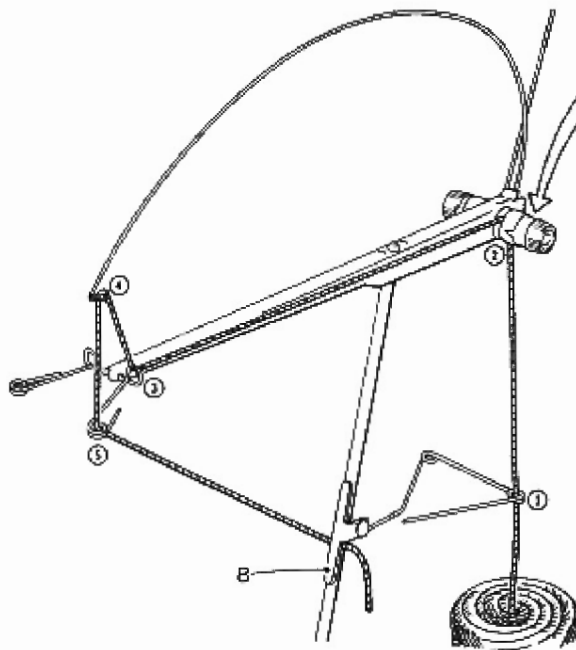

- 1- через правое ушко направляющей стержня
- 2- между двумя дисками натяжения и под шпилькой "А"
- 3- через правое ушко направляющей нитенатяжителя
- 4- через ушко правой пружины натяжения
- 5- через правое ушко направляющей нитенатяжителя

Заведите конец нити в нижний зажим "В".

Заправьте вторую нить с левой стороны нитенатяжителя таким же образом.

Заведите конец второй нити в верхний зажим.

Настройка нитенатяжителя с учетом типа нити

Установите выбранное число на шкале натяжения "С" напротив значка < , указанного буквой "Д" на рисунке, с учетом того, что:

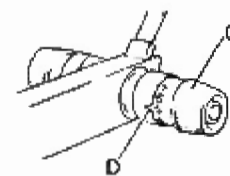

- нить должна поступать из клубка свободно
- расстояние между пружиной натяжения и направляющей нити должно быть примерно 10 - 20 см.

Чем больше цифра, тем больше натяжение и наоборот.

Рекомендуется перед набором петель высвободить достаточно длинный конец нити из клубка

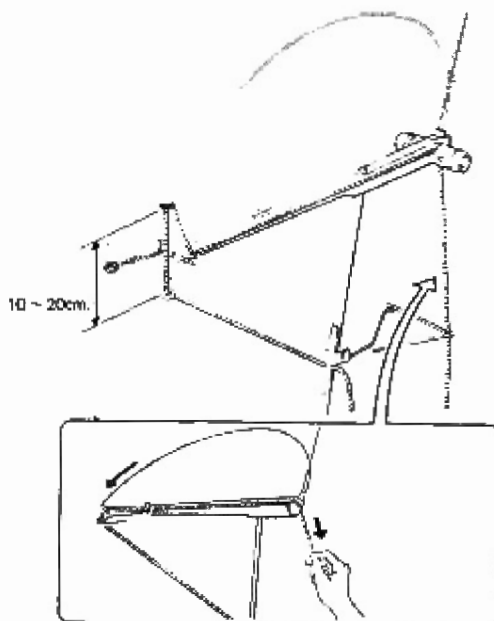

ПОДГОТОВКА К ВЯЗАНИЮ И ВЯЗАНИЕ

Подготовка, набор петель

Выдвиньте необходимое количество игл из положения "А" в положение "D", используя ровную сторону отборной гребенки.

Для практики используйте по 35 игл по обе стороны от центра (0), всего в рабочей зоне - 70 игл.

Настройте каретку следующим образом:

Ручка выбора узора..... ^
 Боковые рычаги..... ●
 Иголлотяжные рычаги..... I
 Рычаги переплетения..... O
 Рычаги для прессовых узоров..... O

Медленно передвигайте каретку вдоль игольницы, пока она не пройдет все иглы.

Стороной I/I отборной гребенки переведите каждую вторую иглу из положения "B" в положение "D".

Переведите рычаги переплетения в нижнее положение..... ∞

(Для перевода рычага переплетения в ∞ необходимо лишь слегка нажать на него от себя и он опустится вниз).

Подберите число на шкале регулятора плотности в соответствии с таблицей на стр. 9.

Откройте нитеводитель, повернув его задвижку "А" влево.

Двумя руками направьте нить в нитеводитель.

Закройте нитеводитель, повернув его задвижку вправо.

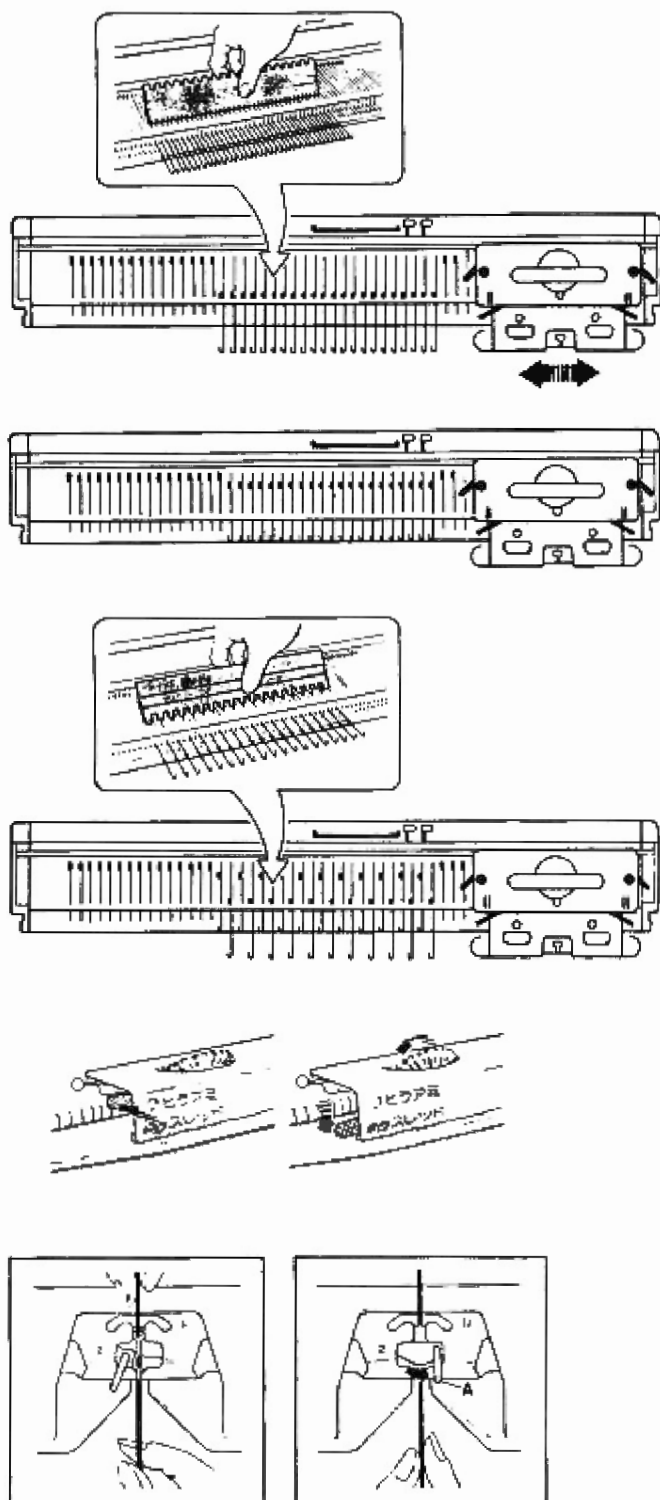

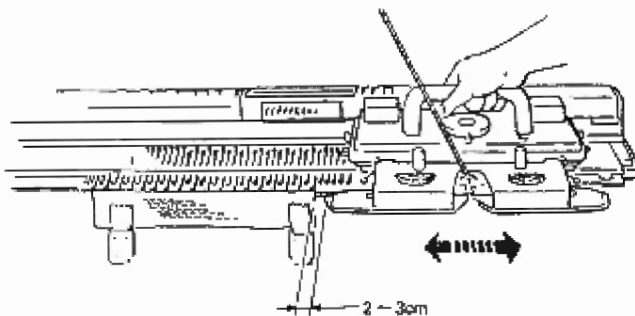
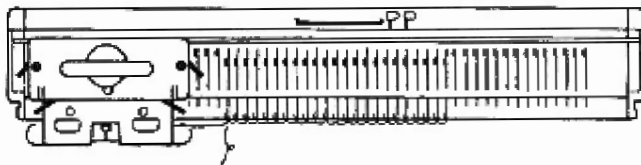
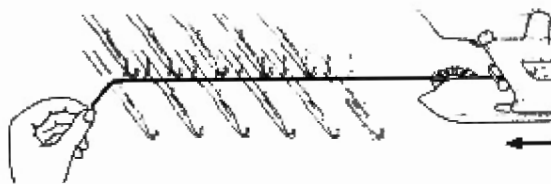
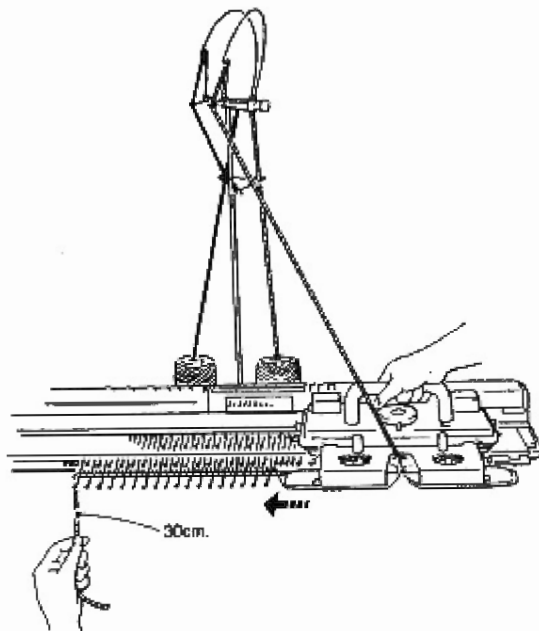

Пропустите конец нити под плечом и положите его поверх всех игл, находящихся в положении "D".

Оставьте свободный конец нити длиной около 30 см свисающим с иглодержателя слева.

Обеспечьте натяжение нити в начале ряда. Для этого подтяните нить вниз к клубку перед нитенатяжителем.

Свяжите I ряд: медленно передвигайте каретку справа налево, пока она не пройдет все иглы.

Плечо должно миновать последнюю вязущую иглу и удалиться от нее на расстояние 2 - 3 см.

Затем начинайте вязание второго ряда.

Всего выполните 2 - 3 ряда.

Чулочное вязание

Установите: боковые рычаги - \blacktriangledown , рычаги переплетения - \circ .

Свяжите 4 - 5 рядов и подвесьте грузы на обоих краях вязания.

Для получения чулочной вязки перемещайте каретку из стороны в сторону.

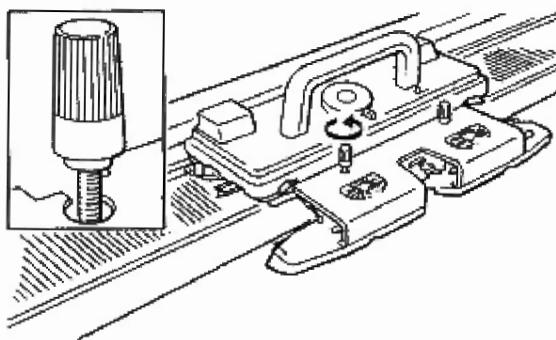

Внимание! Убедитесь в том, что Вы правильно подготовили машину к работе. Проконтролируйте:

- соединение плеча с кареткой;

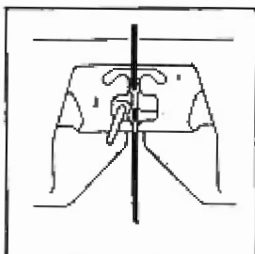
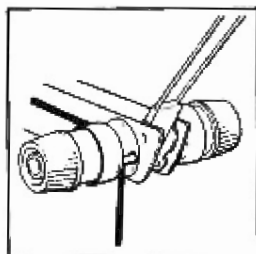

- подачу нити через нитенатяжатель и нитеводитель;

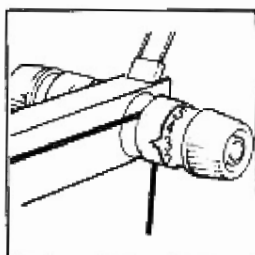
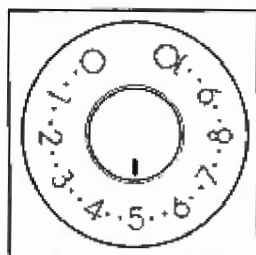

- установку значений на шкале регулятора плотности и шкале натяжения;

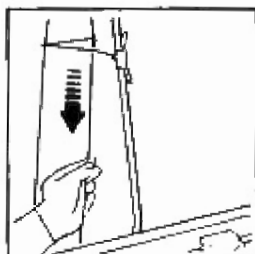
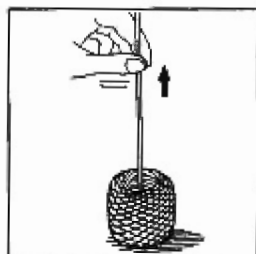

- качество намотки нити;

- натяжение нити: нить должна быть в напряженном состоянии, пружина натяжения должна располагаться почти горизонтально;

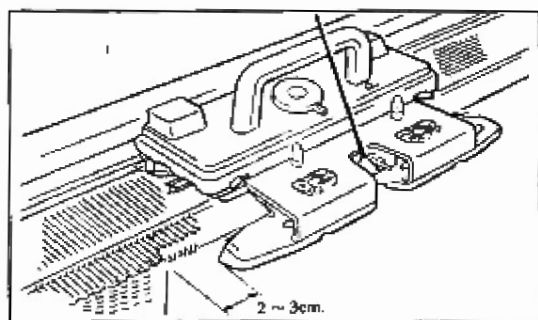

- положение каретки перед началом вязания очередного ряда: плечо должно быть за пределами работающих игл на расстоянии 2 - 3 см от рабочей зоны.

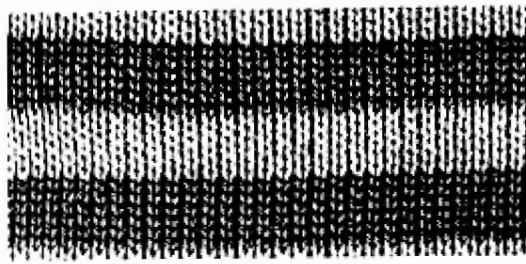

Давайте попробуем...

Выполнение полосок на чулочной вязке

Для этого необходимо изменять цвет нити через каждые несколько рядов.

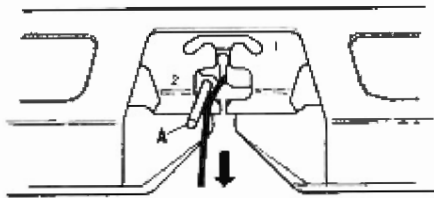

Откройте нитеводитель, повернув его задвижку "А" влево.

Удалите основную нить из нитеводителя.

Оставьте задвижку нитеводителя открытой.

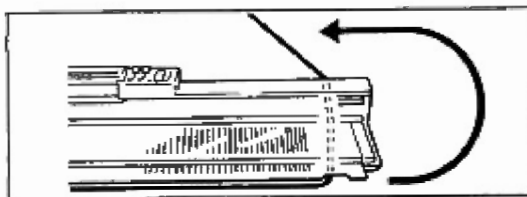

Подведите основную нить под игольницу справа налево в направлении тыльной стороны машины.

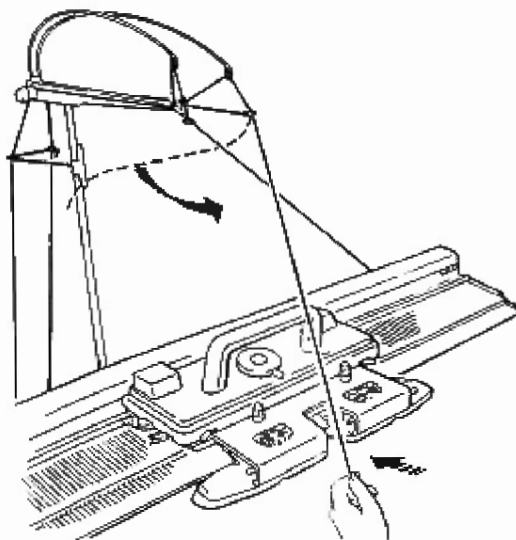

Освободите нить второго цвета из нижнего зажима и подтяните ее вниз к нитеводителю.

Заправьте нить в нитеводитель. Закройте его, повернув задвижку вправо.

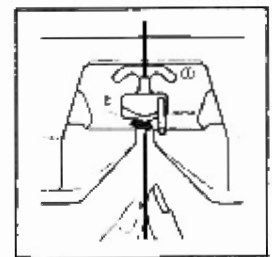
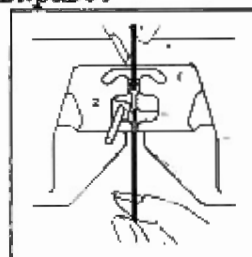

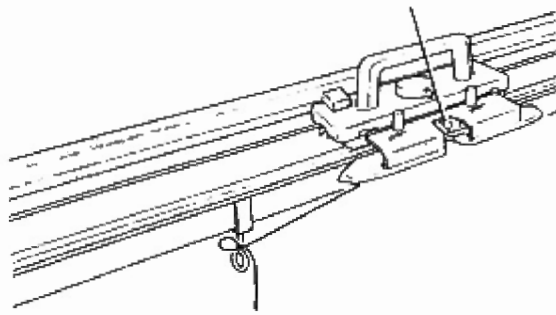

Закрепите конец нити на ближайшей к каретке струбцине.

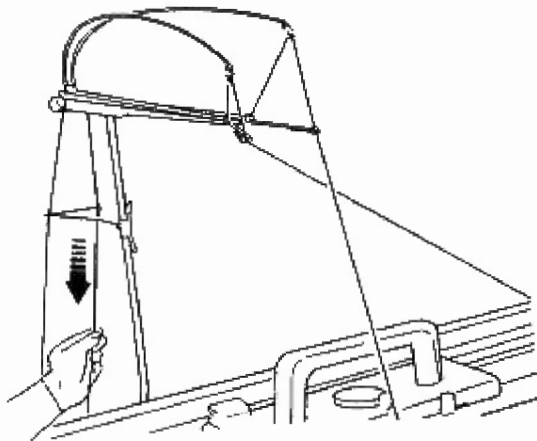

Подтяните провисшую нить вниз к клубку, пока пружина натяжения не примет почти горизонтальное положение.

Свяжите четное количество рядов.

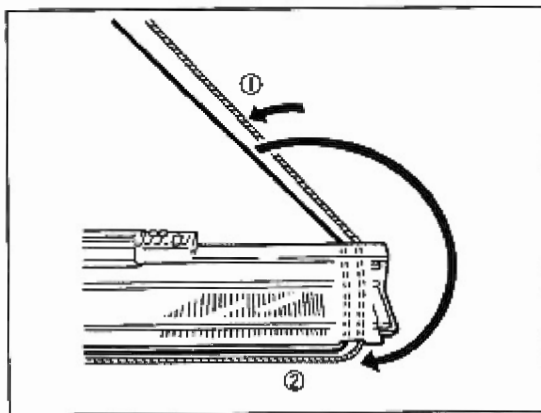

Удалите нить второго цвета из нитеводителя I.

Заведите нить второго цвета под игольницу с правой стороны.

Освободите основную нить из-под игольницы и заправьте ее в нитеводитель I.

Чтобы избежать пересечения нитей сначала заведите под игольницу нить второго цвета, а затем освободите нить основного цвета для вязания следующего ряда.

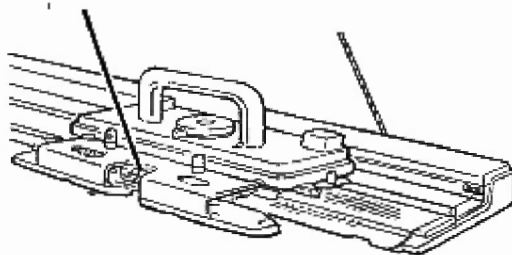

Подтяните провисшую нить.

Вяжите четное количество рядов, меняя нити в нитеводителе поочередно.

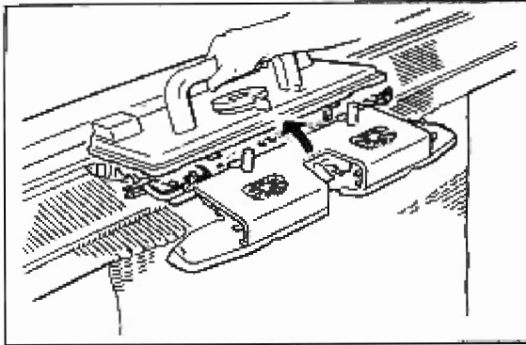

Высвобождение каретки

Если каретку заклинило, отключите счетчик рядов и панель узоробразования.

С помощью рычага высвобождения поднимите вязущий механизм каретки и выведите каретку из рабочей зоны.

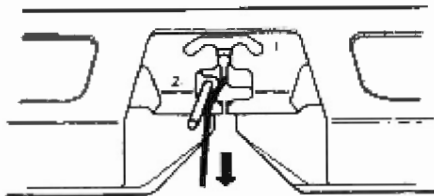

Сбрасывание вязанного полотна с игл машины

Рекомендуется для быстрого снятия пробных образцов.

Откройте нитеводитель и удалите нить.

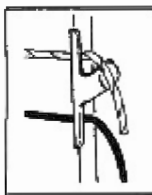

Перережьте основную нить с помощью резака. Заведите конец основной нити от клубка в зажим.

Таким же образом перережьте нить второго цвета и заведите конец во второй зажим.

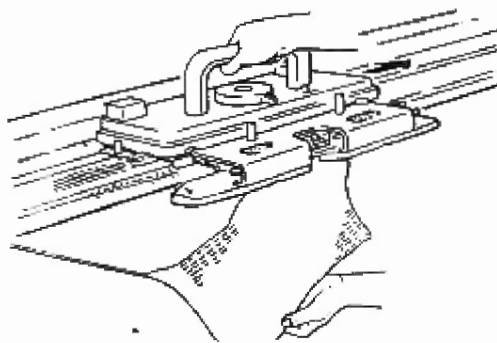

Снимите грузы с полотна.

Установите ручку выбора узора на Δ и переместите каретку вдоль рабочей зоны.

Полотно спадет с игл.

ВЯЗАНИЕ УЗОРОВ ГЛАВНОЙ КАРЕТКОЙ

Стандартные перфокарты для основной каретки

Комплект поставки включает 20 перфокарт.

Наименование деталей карты:

- A - Отверстия для обеспечения передвижения карты
- B - Номер ряда узора
- C - Узоробразующие отверстия
- D - Номер карты
- E - Отверстия для зажима карты
- F - Маркировка направления карты (см. стр. 18)

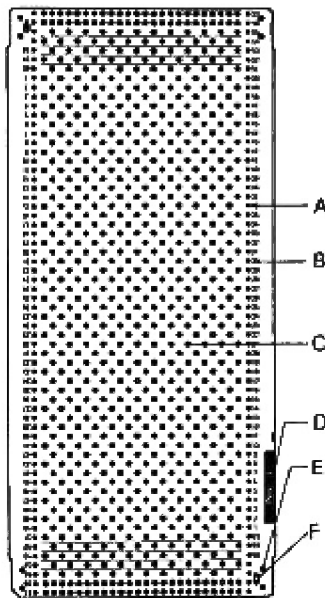

ВНИМАНИЕ:

Храните карты при нормальной температуре и в защищенном от солнца месте.

Вы можете самостоятельно создавать свои собственные узоры, используя неперфорированные бланки карт и ручной перфоратор или перфорирующую машину.

Используя комплект из 20 перфокарт, Вы можете выполнить следующие узоры:

№№	Орнамент	Прессовый узор	Слип-узор	Зутерованный	Ажур без деккервки	Одиночный мотив
No.1	○	○		○	○	
No.2	○		○	○	○	
No.3	○	○	○	○		
No.4	○	○	○	○		
No.5	○					○
No.6	○					○
No.7	○	○	○	○	○	
No.8	○	○	○	○		
No.9	○	○	○	○		
No.10	○	○	○	○		
No.11	○	○	○	○		
No.12	○	○	○			
No.13	○					
No.14	○		○	○	○	
No.15	○				○	
No.16	○				○	
No.17	○				○	
No.18	○				○	
No.19	○		*○			
No.20	○			○	○	

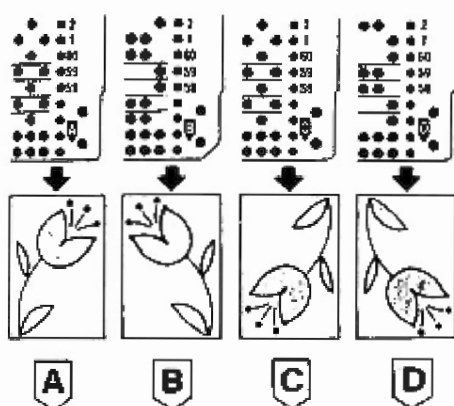

Направление перфокарты

Каждая перфокарта может быть использована для узоробразования в любом из четырех направлений, помеченных буквами А, В, С и D.

Направление "А" предназначено для вязания основного узора, В, С и D — его модификаций (см. рисунок).

Для начала используйте основное направление "А", пока у Вас не появится достаточный опыт.

Панель узоробразования

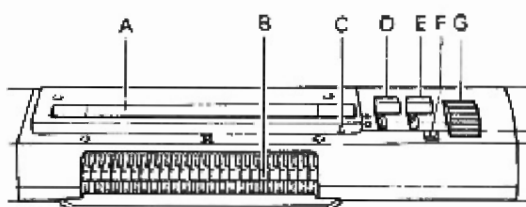

- A - Щель для перфокарты
- B - Рычаги передачи
- C - Индикатор номера ряда узора
- D - Стоп-кнопка для контроля движения перфокарты
 - ▼ движение перфокарты
 - остановка перфокарты
- E - L - кнопка: используется для контроля размера узора.
 - S стандартный размер узора
 - L удвоенный размер узора
- F - Индикатор L - кнопки
- G - Диск перемещения перфокарты

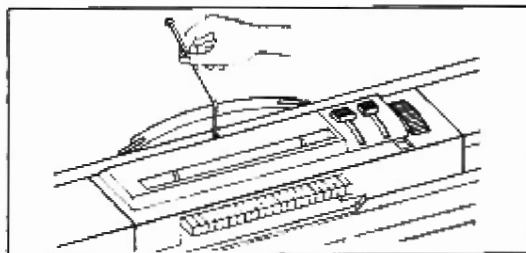

Как заправить перфокарту

Приготовьте два зажима для карт и перфокарту.

Возьмите направляющую скобу карты и вставьте её вертикально в отверстие за панелью узоробразования.

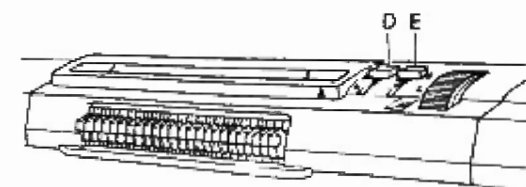

Установите на панели узоробразования:

- Стоп-кнопка "D" ▼
- L -кнопка "E" S

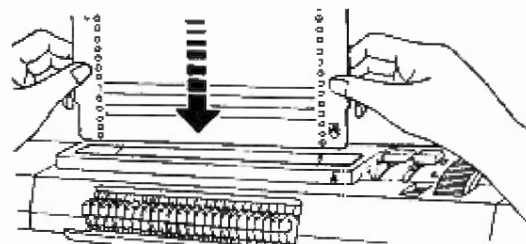

Возьмите карту так, чтобы отметка направления была справа внизу. Вставьте карту в щель и слегка надавите на нее.

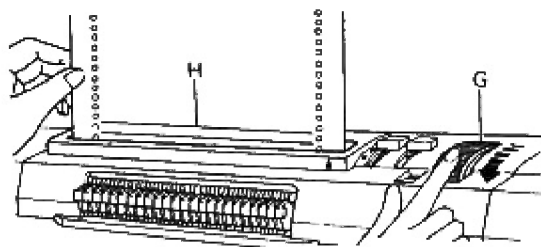

Проверните диск перемещения перфокарты "С" к себе. Горизонтальная линия "Н" карты должна быть параллельной щели.

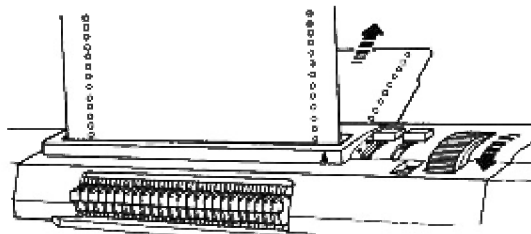

Продолжайте проворачивать диск перемещения перфокарты к себе, пока большая часть перфокарты не окажется с тыльной стороны.

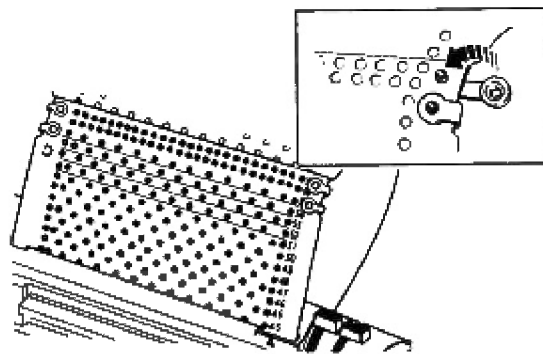

Наложите короткий конец перфокарты, обращенный к Вам, поверх длинного конца, как показано на рисунке, чтобы обеспечить беспрепятственное продвижение перфокарты по кругу.

Совместите отверстия для зажима карты на обоих ее концах справа и вставьте зажим.

Повторите то же самое слева.

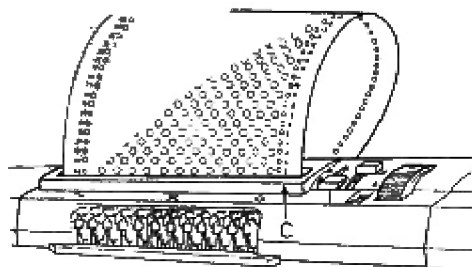

Проворачивайте диск перемещения перфокарты до тех пор, пока первый ряд узора не окажется на уровне индикатора номера ряда узора "С".

Установите стоп-кнопку в положение.....●

Таким образом, перфокарта зафиксирована и положение рычагов передачи соответствует начальному ряду узора.



Между рядом узора, который вляется, и рядом, который находится над индикатором, разница составляет пять рядов.

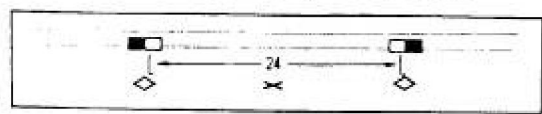
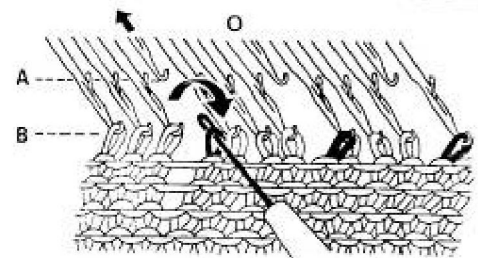
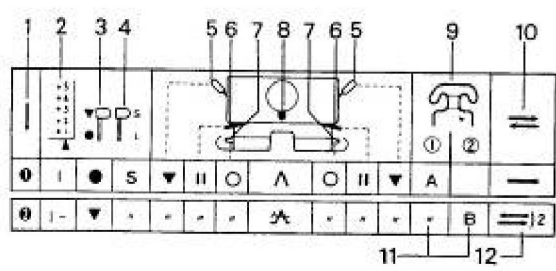
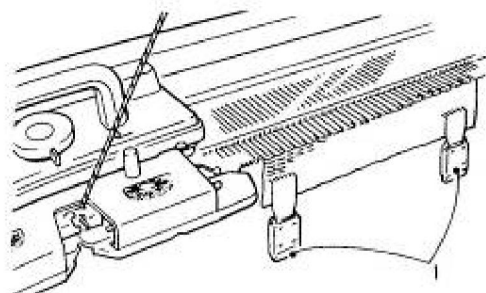
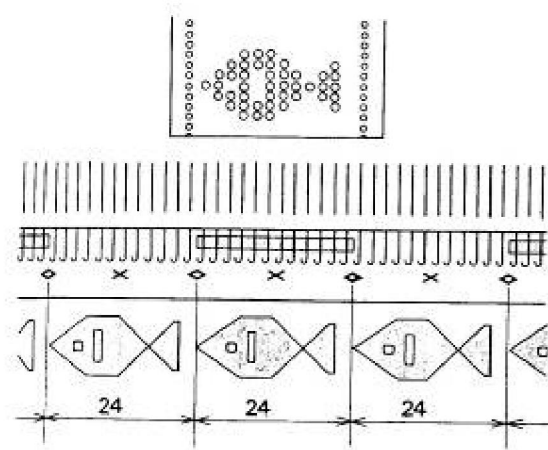

На фронтальной части панели узоробразования и игольницы имеются обозначения \times и \diamond .

- \times - центр узора.
- \diamond - конец узора по ширине.

Между двумя значками \diamond находятся 24 иглы.
 Центр узора всегда приходится на центр игольницы (0).

Перед тем, как приступить к вязанию узора, выполните 7 - 8 рядов чулочной вязкой основной нитью и оставьте каретку с левой стороны игольницы.

Подвесьте кромочные грузы "I" с обеих сторон полотна. (Перевешивайте их выше по мере опускания).

Чтение рабочей таблицы

1. Номер строки рабочей таблицы.
2. Номер ряда узора.
3. Стоп-кнопка.
4. L-кнопка.
5. Боковые рычаги.
6. Иголоттяжные рычаги.
7. Рычаги переплетения.
8. Ручка выбора узора.
9. Нитеводители I и 2.
10. Направление движения каретки.
- II. Используемая нить (A, B и C - разные цвета).
12. Количество рядов, которое нужно связать

ЖСтолбец нитеводителя 2 может также означать держатель футерной нити или нитеводитель для платировочной нити.

ВНИМАНИЕ: Если не указано иначе, рычаги для прессовых узоров должны быть установлены на O.

Схема расположения игл

Перенесите указанные в схеме петли на соседние иглы и отведите освобожденные иглы назад в положение A.

Установка ограничительного кулачка M

Установите ограничительные кулачки в указанных местах игольницы. Цифра в рабочей таблице показывает количество игл, расположенных между ограничительными кулачками.

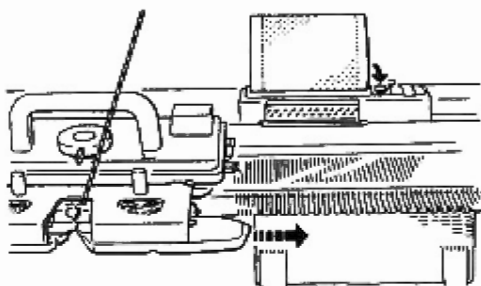

Строка I в рабочей таблице описывает ряд вязания, в котором производится запоминание первого ряда узора.

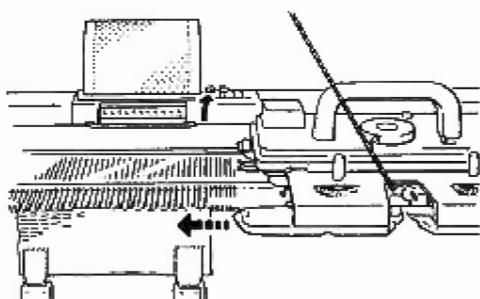

Начинайте выполнение узорообразования со строки 2.

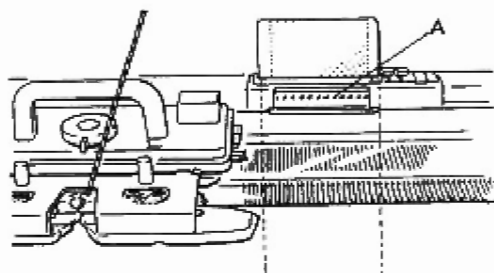

При движении каретки вперед и назад она должна полностью проходить все рычаги передачи "А".

Передвигайте каретку равномерно.

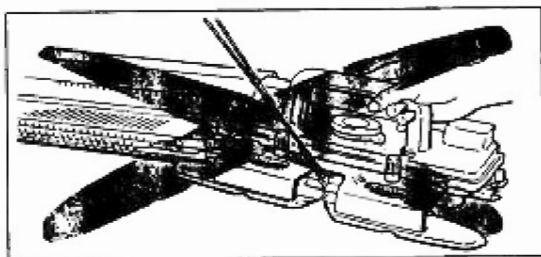

Не снимайте каретку с игольницы, когда вяжете с использованием перфокарты.

Если каретку сняли случайно, то для восстановления раппорта узора необходимо выполнить операции в соответствии с описанием на стр. 37 - 38.

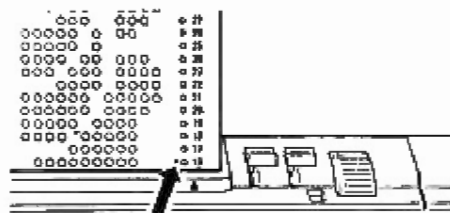

Когда над индикатором номера ряда узора появляется отметка ●, смените нить в каретке на контрастную.

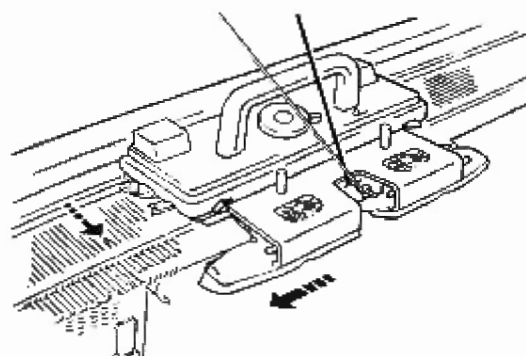
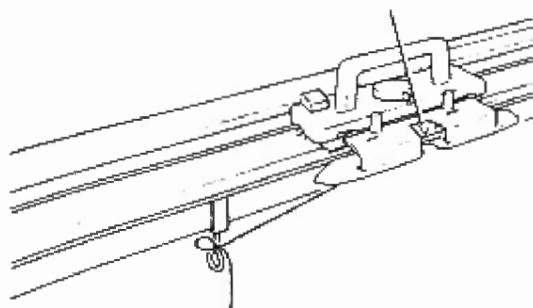
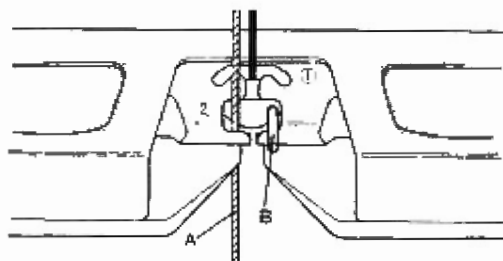
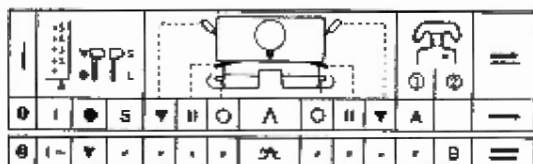
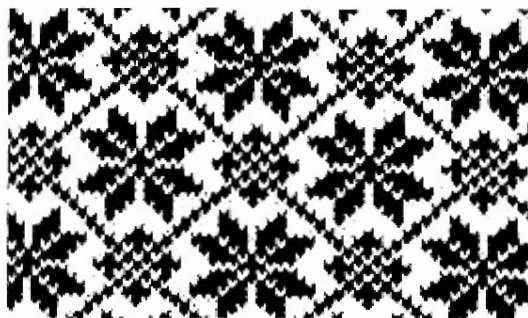

Для формирования рисунка одновременно используются нити двух цветов.

Иглы, соответствующие перфорированным участкам карты, вяжут нитью, заправленной в нитеводитель 2, а неперфорированным — нитью, заправленной в нитеводитель 1.

Узор выполняется при помощи перфокарты № 16-А.

Подвесьте грузы на ободок концах вязания. Каретка слева.

Установите элементы контроля в соответствии со строкой 1 рабочей таблицы.

Провяжите один ряд слева направо.

Установите элементы контроля в соответствии со строкой 2 рабочей таблицы.

Освободите вторую нить из зажима и подтяните ее вниз к каретке.

Заправьте вторую нить "А" в нитеводитель 2 с левой стороны задвижки "В".

Зафиксируйте конец нити на струбцине.

Подтяните провисшую нить вниз к клубку.

Если кромочные петли провязываются неправильно, выдвиньте крайнюю иглу со стороны каретки в положение D (или в положение C в случае частичного вязания) перед провязыванием каждого следующего ряда.

Таким же образом вяжите требуемое количество рядов.

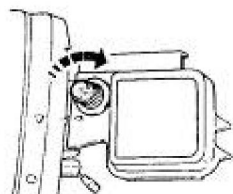
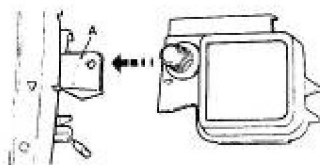
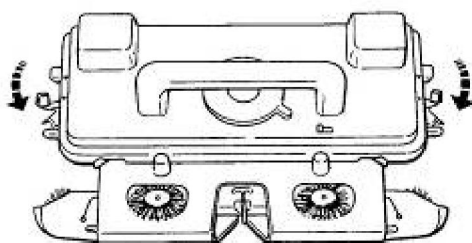
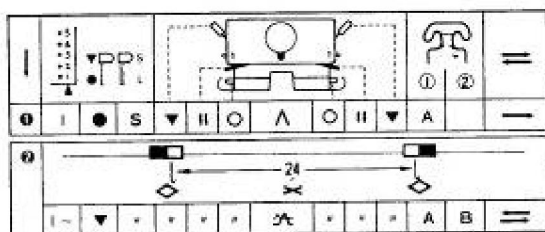

Свяжите узор (обычно в виде орнамента) по Вашему вкусу.

Образец выполняется при помощи перфокарты № 5-А.

Подвесьте грузы с обоих концов полотна.

Иногда натяжение становится слишком большим: когда узор смещен от центра или при слишком большой ширине вязания. Выполняйте "Одиночный мотив" при помощи 150 центральных игл.

Установите контрольные элементы в соответствии со строкой I рабочей таблицы.

Провяжите I ряд слева направо.

Возьмите левый и правый "Мэджик"-кулачки.

Установите оба боковых рычага на ●.

Установите "Мэджик"-кулачки на выдвинутые пластинки "А" так, чтобы треугольные отметки на них были обращены к каретке.

Прикрепите "Мэджик"-кулачки к выдвинутым пластинкам поворотом ручек по часовой стрелке.

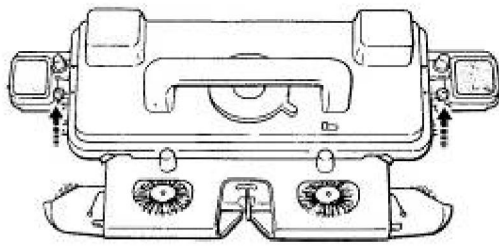

Установите боковые рычаги на ▼ .

Если Вы допустили ошибку при вязании и продвигаете каретку, воспользовавшись освобождающим рычагом, снимите "Мэдрик"-кулачки с обеих сторон каретки.

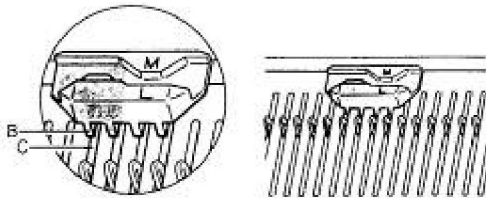

Возьмите ограничительные кулачки (левый- M, L ; правый- M, R).

Установите кулачки на игольнице так, чтобы граница между оранжевым и белым цветами на них лежала между 12 и 13 иглами по обе стороны от центра (0) игольницы.

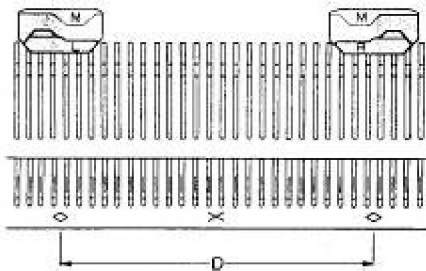

При этом четыре штифта "B" кулачка должны точно совпадать с отверстиями "C" на заднем участке игольницы.

"D" - Сектор "Одиночного мотива"

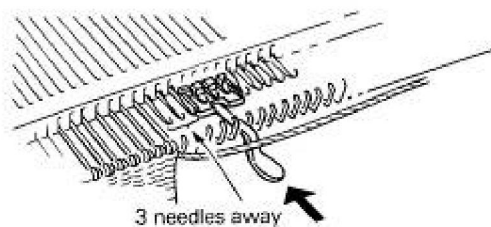

Возьмите два сепаратора нити.

Откройте язычки 4-й, 5-й и 6-й неработающих игл справа и слева от работающих.

Вставьте сепараторы нити под эти три иглы и отведите их назад до упора.

Нить должна пройти над сепаратором.

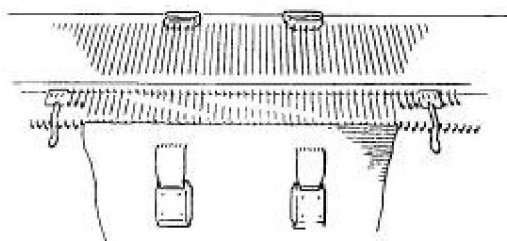

Подвесьте грузы на вязание ниже левого и правого кулачков.

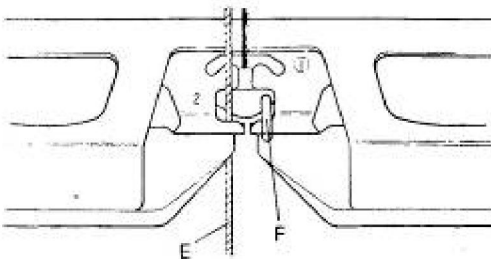

Установите контрольные элементы в соответствии со строкой 2 рабочей таблицы.

Заправьте вторую нить "E" в нитеводитель 2 слева от задвижки "F".

Провяжите I ряд справа налево.

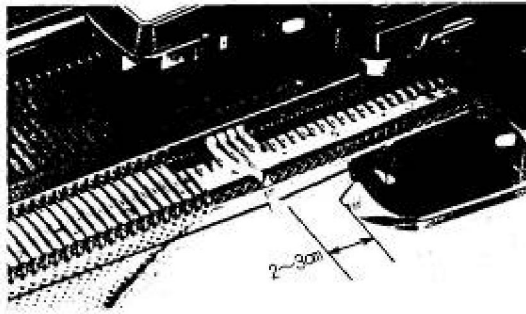

При этом плечо каретки должно миновать сепаратор нити и удалиться от него на 2 - 3 см перед началом провязывания следующего ряда.

Расположение нитей относительно сепаратора при выполнении "одиночного мотива" орнамента:

Фоновая нить (нитеводитель 1) — над сепаратором
Контрастная нить (нитеводитель 2) — под сепаратором

Сепаратор нити должен разделять две нити в каждом ряду вязания. Если же обе нити оказались по одну сторону сепаратора, разделите их вручную.

Чтобы избежать расслоения фоновой и контрастной нитей по краю рисунка, выполните следующее:

1. Подготовьте два отрезка фоновой нити длиной 50 - 60 см.

2. Навесьте каждый отрезок нити на крючок крайней иглы фона, примыкающей к иглам, которые вяжут "мотив" контрастной нитью с обеих сторон рисунка. Рекомендуется прикрепить зажим к короткому концу нити.

3. Каретка слева. Сделайте очередной ряд. Навесьте нить правого отрезка на крючок крайней иглы фона, примыкающей к иглам, которые вяжут "мотив" контрастной нитью.

4. Каретка справа. Сделайте очередной ряд. Навесьте нить левого отрезка на крючок крайней иглы фона, примыкающей к иглам, которые вяжут "мотив" контрастной нитью.

5. Повторите эти операции после каждого ряда. Со стороны каретки навешивайте нить отрезка на крайнюю иглу фона, примыкающую к иглам, вяжущим "мотив".

Ручная подача нити

Подача нити в нитеводитель вручную полезна в следующих случаях:

- при вязании трех различных цветов.
- при вязании шнура, отделяющего вспомогательную нить от основного вязания для получения открытого края.
- когда конец нити слишком короткий и не проходит через нитенатяжитель.

Как подавать нить вручную

— заправьте третью нить в нитеводитель 1, — зажмите нить большим и указательным пальцами над нитеводи-

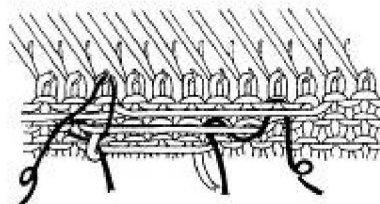
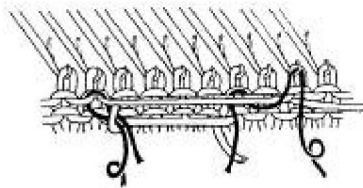
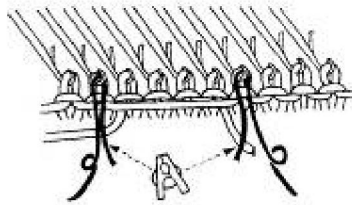

ВНИМАНИЕ: Закончив выполнение "одиночного мотива", переключите ручку выбора узора на А, чтобы перейти к чулочной вязке.

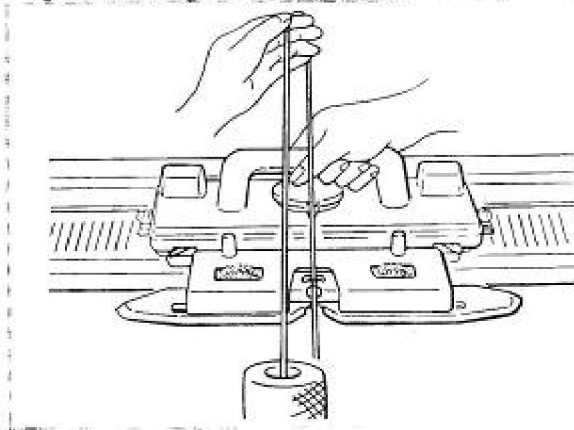

телем, медленно передвигайте каретку.

БАРИАЦИИ "ОДИНОЧНОГО МОТИВА"



Комплект включает два набора левых и правых ограничительных кулачков.

Можно модифицировать выполнение "одиночного мотива", используя ограничительные кулачки (см. ниже).

Вязание одного медвежонка

Установите левый и правый ограничительные кулачки на две соседние отметки \diamond (см. стр. 24).

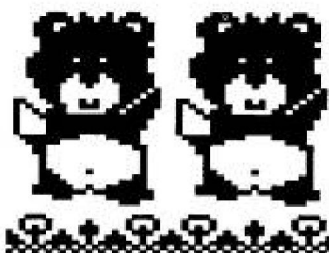
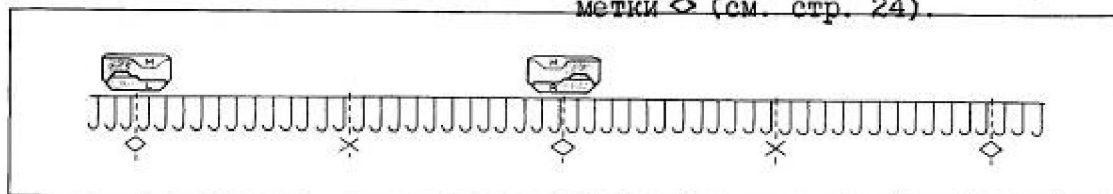

Вязание двух медвежат

Переместите правый ограничительный кулачок на следующую отметку \diamond .

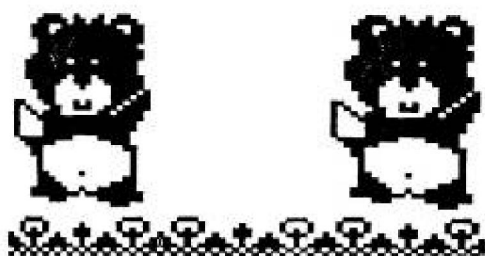
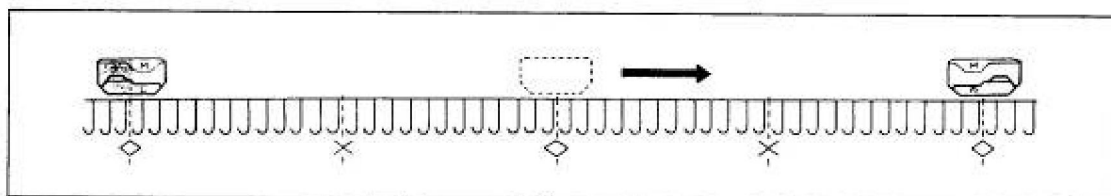

Вязание двух медвежат с интервалом

Установите два комплекта ограничительных кулачков на некотором расстоянии друг от друга. Причем кулачки каждого из комплектов расположите на соседних отметках \diamond .

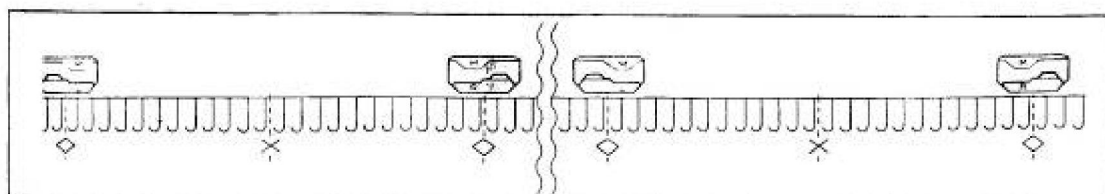



1	PPS			=
0	1	5	11	12
0	1	5	11	12

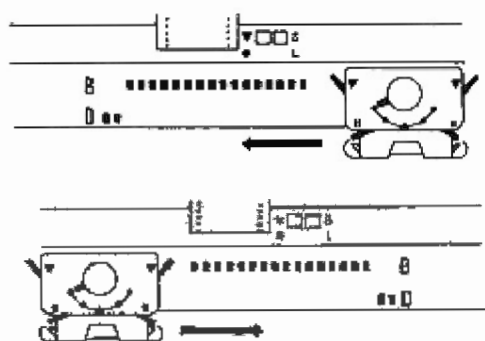

Цветное прессовое вязание



1	PPS			=
0	1	5	11	12
0	1	5	11	12

Выдвиньте две крайние иглы со стороны противоположной каретке в положение "D" (или "C" при частичном вязании) перед каждым рядом.

Иглы, соответствующие перфорированным участкам карты, выполняют чулочную вязку, а на иглах, соответствующих неперфорированным участкам, остаются наброски рабочей нити в крючках.

Возможно выполнение до четырех набросков при работе с ровной нитью средней толщины. Перфокарта № 12-А.

С обеих сторон вязания подвесьте грузы.

Установите контролирующие элементы в соответствии со строкой 1 рабочей таблицы.

Провяжите 1 ряд слева направо.

Установите контролирующие элементы в соответствии со строкой 2 рабочей таблицы.

Внимание: установите рычаги для прессовых узоров на

Продолжайте вязать.

Если кромочные петли провяжутся плохо, выдвиньте две крайние иглы со стороны противоположной каретке в положение "D" (или "C" при частичном вязании) перед выполнением каждого ряда.

Вяжите прессовый узор нитями двух или более цветов.

Используйте перфокарту № 12-А.

Подвесьте грузы на обеих сторонах вязания.

Установите контролирующие элементы в соответствии со строкой 1 рабочей таблицы.

Провяжите 1 ряд слева направо.

Установите контролирующие элементы в соответствии со строкой 2.

Внимание: установите рычаги для прессовых узоров на

Вяжите в соответствии с рабочей таблицей, меняя нити, как при выполнении полосок (см. стр. 14-15). Если кромочные петли провяжутся плохо, выдвиньте две крайние иглы со стороны противоположной каретке в положение "D" (или "C" при частичном вязании) перед каждым рядом.

Прессовые узоры с мерзковыми пропусками

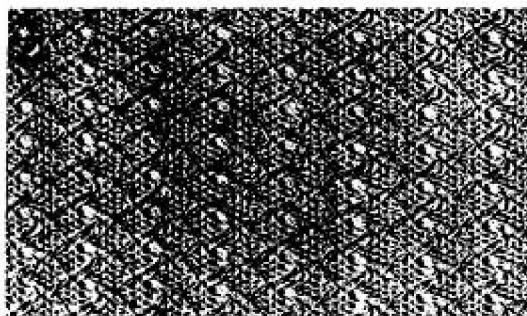

Перемещение петель на иглах выполняется деккеркой.

Используйте перфокарту № 3-А.

Подвесьте грузы на краях вязания.

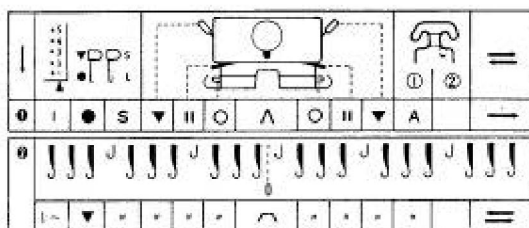

Установите контролирующие элементы в соответствии со строкой I рабочей таблицы.

Провяжите I ряд слева направо.

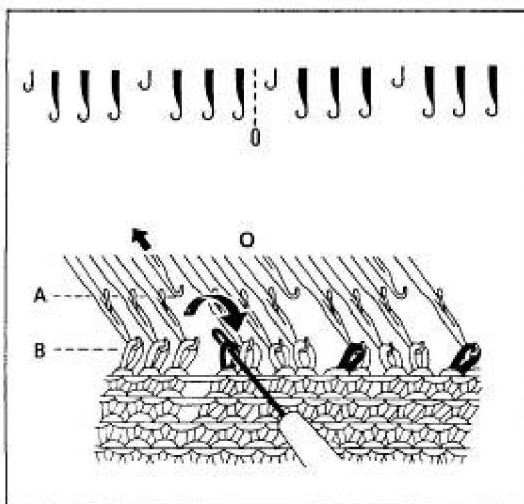

Перенесите каждую четвертую петлю на соседнюю иглу, начиная от центра (O) игольницы (см. рисунок).

Установите контролирующие элементы в соответствии со строкой 2.

Внимание: установите рычаги для прессовых узоров на \wedge .

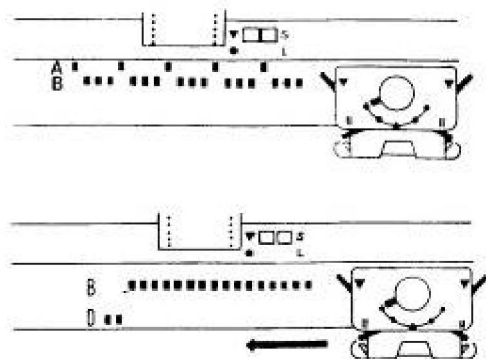

Продолжайте вязать.

Если кромочные петли провязываются плохо, переводите две крайние иглы со стороны противоположной каретке в положение "D" (или "C" при частичном вязании) перед выполнением каждого ряда.

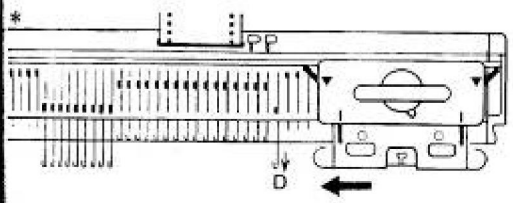
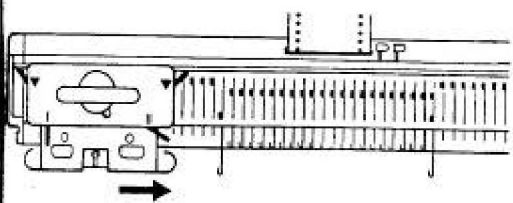
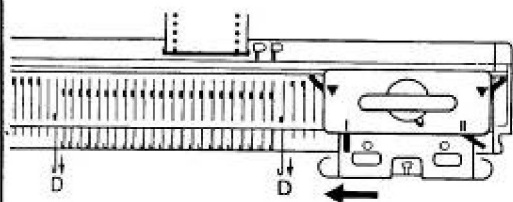
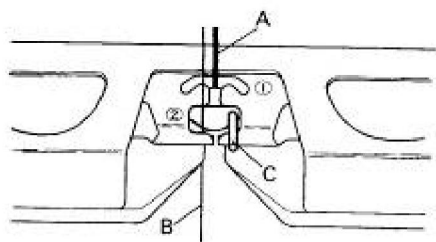
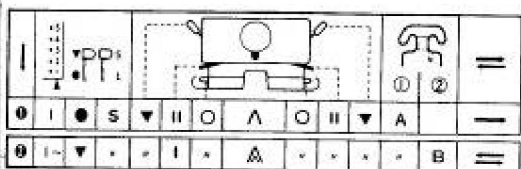
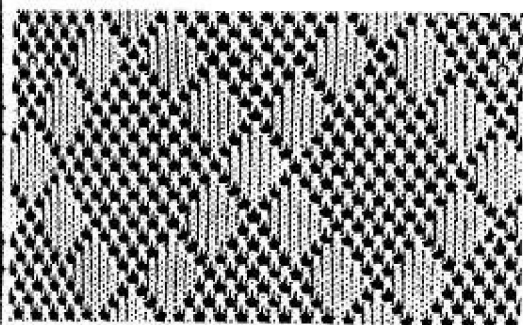

Эффект ажюра обеспечивается комбинацией толстой и очень тонкой нитей одного цвета.

Иглы, соответствующие перфорированному участку карты, вяжут нитью из нитеводителя 2 (тонкая нить), а иглы, соответствующие неперфорированному участку, вяжут обеими нитями вместе (из нитеводителей I и 2).

Используйте перфокарту № 18-А. Подвесьте грузы с обеих сторон вязания.

Установите контролирующие элементы в соответствии со строкой I рабочей таблицы. Провяжите I ряд слева направо.

Накройте катушку с тонкой нитью стопорной сеткой или куском чулка. Заправьте тонкую нить B нитенатяжитель.

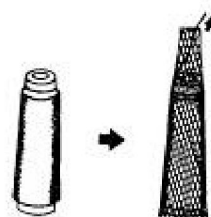

Установите контролирующие элементы в соответствии со строкой 2.

Заправьте толстую нить "А" в нитеводитель 1, а тонкую нить "В" в нитеводитель 2 слева от задвижки "С".

Переведите первую и последнюю иглы в положение "D". Вяжите справа налево. Крайние иглы не вяжут.

Вяжите слева направо. Крайние иглы вернуться в положение "B".

Сделайте нужное число рядов, переводя первую и последнюю иглы в положение "D", когда каретка находится справа.

(При частичном вязании установите оба иглооттяжных рычага на I. Каретка справа. Выдвиньте крайнюю справа иглу в положение "D", провяжите I ряд справа налево. Задвиньте эту иглу в положение "C", провяжите I ряд слева направо).

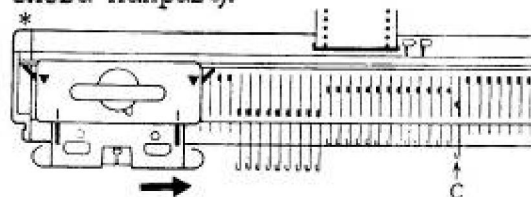

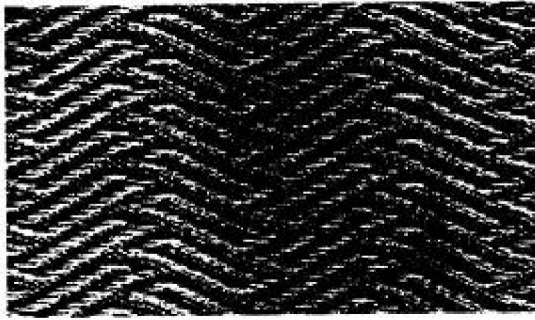

1				=				
1	●	▼	○	Λ	○	▼	A	—
1	▼	●	○	Λ	○	▼	A	=

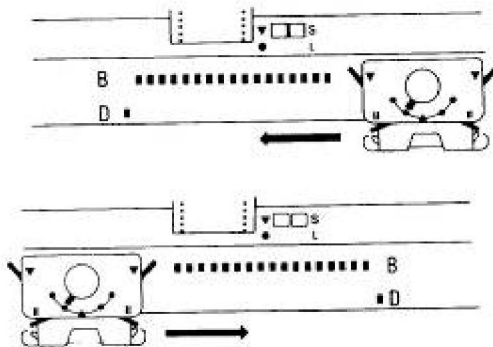

Цветное слип-вязание

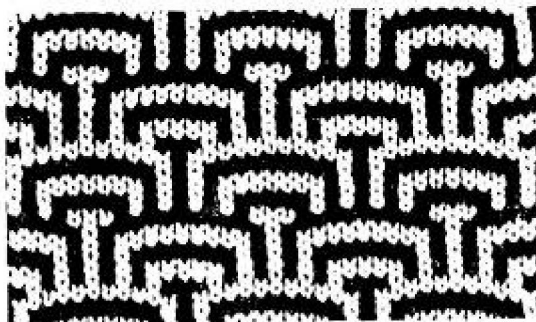

1				=				
1	●	▼	○	Λ	○	▼	A	—
1	▼	●	○	Λ	○	▼	A	=12
1	▼	●	○	Λ	○	▼	A	=12

Иглы, соответствующие перфорированным участкам карты, вяжут чулочную вязку, а вдоль игл, соответствующим неперфорированным участкам, остаются протяжки нити с изнаночной стороны полотна.

Используйте перфокарту № 14-А.

Подвесьте грузы с обеих сторон вязания.

Установите контролирующие элементы в соответствии со строкой I рабочей таблицы.

Провяжите I ряд слева направо.

Установите контролирующие элементы в соответствии со строкой 2.

Установите значение шкалы регулятора плотности на единицу больше, чем для чулочной вязки, так как плотность слип-вязания больше.

Продолжайте вязание.

Перед выполнением каждого ряда выдвигайте крайнюю иглу со стороны противоположной каретке в положение "D" (или "C" при частичном вязании).

Выполняйте слип-вязание нитями двух и более цветов.

Используйте перфокарту № 10-А.

Подвесьте грузы с обеих сторон вязания.

Установите контролирующие элементы в соответствии со строкой I рабочей таблицы. Провяжите I ряд слева направо.

Установите контролирующие элементы в соответствии со строкой 2.

Далее меняйте цвет нити, как при вязании полосок (стр. 14 - 15).

Перед выполнением каждого ряда переведите крайнюю иглу со стороны, противоположной каретке, в положение "D" (или "C" при частичном вязании).

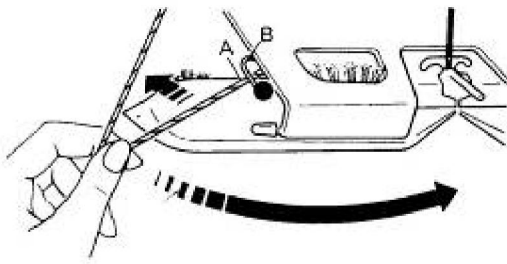

Каретка слева. Удалите футерную нить "А" из левого держателя "В".

Пропустите футерную нить под плечом каретки и переведите ее на правую сторону каретки.

На данном этапе может возникнуть необходимость продвинуть каретку слегка назад, чтобы освободить футерную нить из-под щеток плеча.

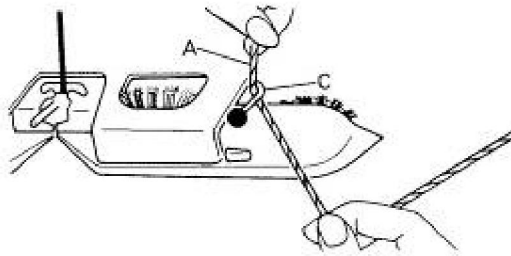

Заправьте футерную нить в правый держатель "С".

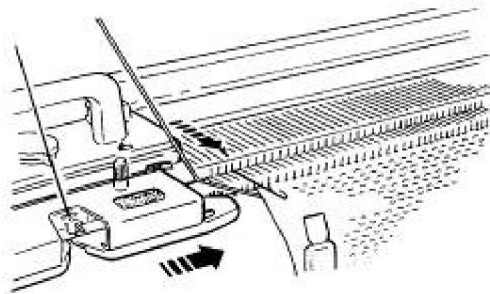

Выдвиньте одну крайнюю иглу со стороны каретки в положение "Д" (или "С" при частичном вязании) перед выполнением следующего ряда.

Вяжите слева направо.

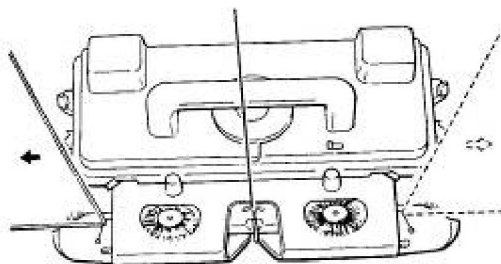

Сделайте необходимое число рядов, переводя футерную нить на ведущую сторону каретки.



--	--	--	--	--	--	--	--	--	--	--	--	--	--	--	--	--	--	--	--	--	--	--	--	--	--	--	--	--	--	--	--	--	--	--	--	--	--	--	--	--	--	--	--	--	--	--	--	--	--	--	--	--	--	--	--	--	--	--	--	--	--	--	--	--	--	--	--	--	--	--	--	--	--	--	--	--	--	--	--	--	--	--	--	--	--	--	--	--	--	--	--	--	--	--	--	--	--	--	--

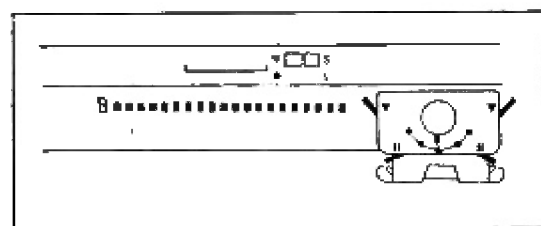
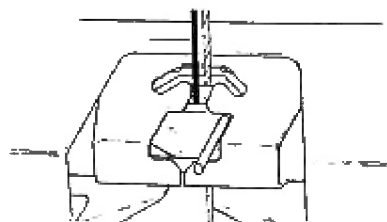
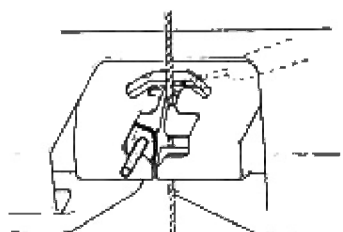
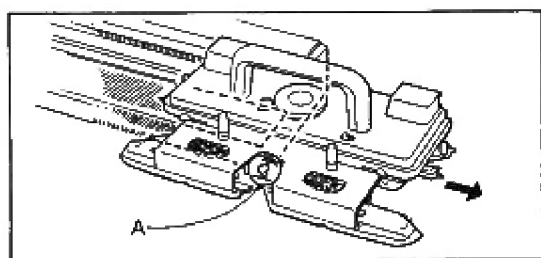

Используются нити двух цветов. Одна нить укладывается по одну, а другая — по другую стороны полотна.

Используйте перфокарту № 10-А.

Так как две нити провязываются вместе, необходимо использовать более тонкие нити по сравнению с другими узорами, а на шкале регулятора плотности должно быть установлено суммарное значение тех чисел, которые устанавливались бы для каждого вида нити в отдельности. Например, если используются две нити, для вязания каждой из которых в отдельности Вы бы установили на шкале регулятора плотности число 3, то для платированного вязания этими нитями нужно установить число 6.

Подвесьте грузы с обеих сторон вязания. Установите контролирующие элементы в соответствии со строкой I рабочей таблицы. Провяжите 1 ряд слева направо. Удалите основную нить из нитеводителя.

Передвигайте каретку в правую сторону, пока нитеводитель "А" не выйдет за пределы игольницы.

Освободите вторую платировочную нить из зажима и подтяните ее к каретке. Заправьте платировочную нить в нитеводитель I.

Затем поступите следующим образом: Вставьте петлеуловитель в нитеводитель платировочной нити снизу вверх и поймите крючком нить. Протяните ее через нитеводитель платировочной нити и закрепите конец на струбине.

Вновь заправьте основную нить в нитеводитель I.

Закройте задвижку нитеводителя.

Установите контролирующие элементы в соответствии со строкой 2.

Знак "Ж" в столбце нитеводителя обозначает нитеводитель платировочной нити.

Сделайте необходимое число рядов.

Каждая из нитей укладывается в полотно следующим образом:

Платировочная нить....на изнаночной стороне вязания

Основная нить.....на лицевой стороне вязания.

Для выполнения платированной чулочной вязки контролирующие элементы должны быть установлены для режима чулочной вязки.

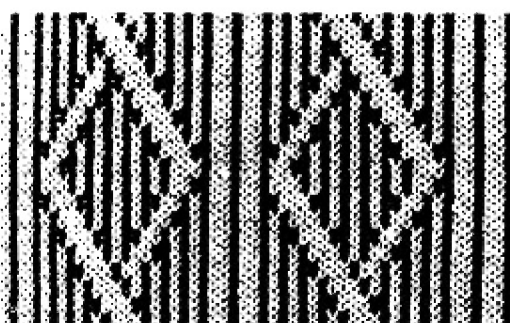

1																																																																																																				
2																																																																																																				
3																																																																																																				

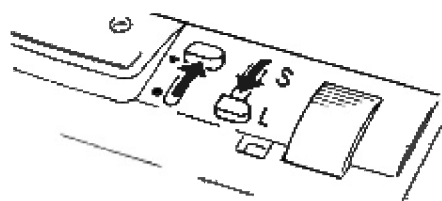

Когда L-кнопка установлена на L, тогда перфокарта продвигается лишь через ряд, благодаря чему создается удвоенный по высоте узор. Для обеспечения правильного вязания с использованием L-кнопки необходимо установить стоп-кнопку и L-кнопку так, как описано ниже:

Используйте перфокарту № 20-А.

Подвесьте грузы с обеих сторон вязания.

Установите контролирующие элементы в соответствии со строкой 1 рабочей таблицы.

Провяжите 1 ряд слева направо.

Установите контролирующие элементы в соответствии со строкой 2.

Стоп-кнопка.....●
 L-кнопка.....L
 Провяжите один ряд.

Последующие ряды выполняются при положении контролирующих элементов в соответствии со строкой 3.

Стоп-кнопка.....▼
 L-кнопка.....L

Цвета в индикаторе L-кнопки чередуются.

Голубой - Повторение ряда узора.
 Красный - Перфокарта проворачивается и в очередном ряду будет выполнен следующий ряд раппорта узора.

Остальные операции выполняются также, как и для узоров других типов. L-кнопка может быть использована с перфокартами, подходящими для вязания орнамента, футерованных узоров, слип-вязания и ажюра без деккервки.

ПОЛЕЗНЫЕ СОВЕТЫ

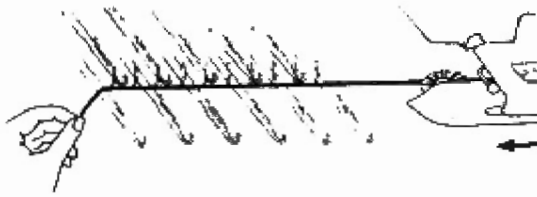

Если набор на иглы машины не получается должным образом...

Проверьте свободна ли нить от круглой щетки под ручкой. Нить должна находиться под пластмассовой крышкой круглой щетки. Если нить касается круглой щетки, то она будет захвачена щеткой.

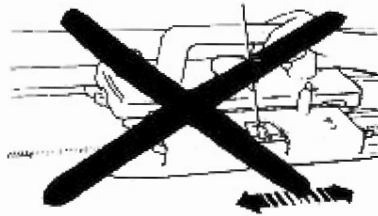

Если заклинило каретку...

Не надо пытаться силой вывести каретку из середины ряда. Выполните следующие операции, чтобы освободить каретку:

При вязании узоров установите стоп-кнопку на ● и снимите "Меджик"-кулачки, если они используются.

1. Отключите счетчик рядов. Извлеките нить из нитеводителя.

2. Подвиньте рычаг освобождения каретки в направлении стрелки.

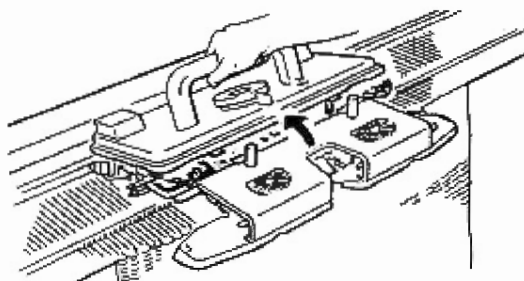
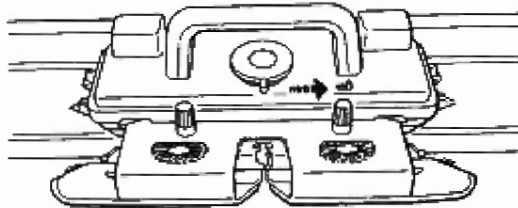

3. Подняв вяжущий механизм каретки, передвигайте каретку в том же направлении для освобождения работающих игл.

Если нить запуталась в нитеводителе или в круглых щетках, ослабьте гайки плеча, снимите плечо с каретки, затем осторожно выведите нить из плеча.

4. Поднимите спущенные петли (см. стр. 39 - 40).

Переведите иглы из положения С или D в положение В, возвращая петли в крючки игл с помощью деккера. Распустите неполный ряд и переведите каретку с поднятым вяжущим механизмом на ту сторону, где находится нить.

Если Вы вязали с использованием перфокарты, то запоминание узора кареткой выполните при положении стоп-кнопки ● (см. стр. 37 - 38).

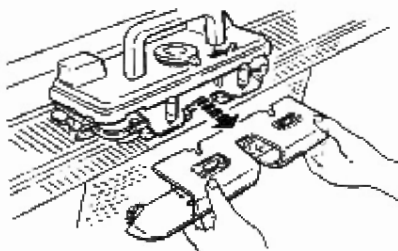

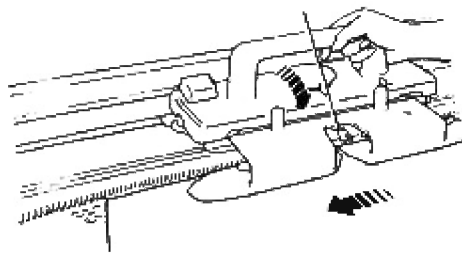

5. Прижмите ручку каретки вниз до щелчка. Проверьте, чтобы каретка была вне зоны рабочих игл. Подключите счетчик рядов.

6. Вставьте нить и продолжайте вязать.

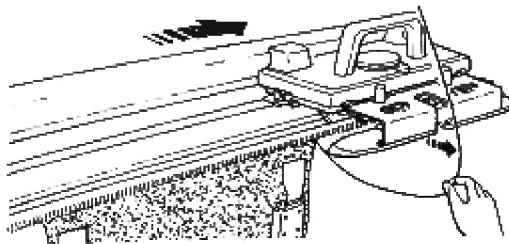

Как можно распустить вязание, не снимая его с игл машины

Прежде всего выведите каретку из рабочей зоны (если ее заклинило, см. стр. 35).

Удалите нить из нитеводителя. Подвесьте грузы с обеих сторон вязания.

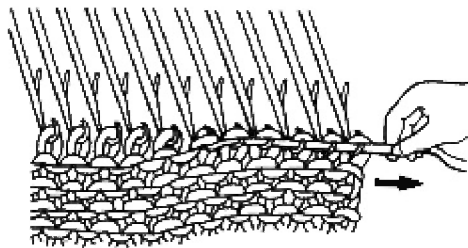

1. Оттягивая ткань вниз, потяните нить в сторону, чтобы натянуть петли.

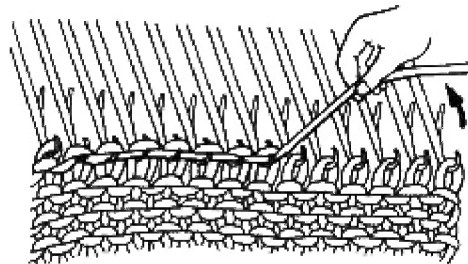

2. Поднимите нить вверх и немного назад. Петли предыдущего ряда соскользнут в крючки игл.

3. Выровняйте иглы в положении В.

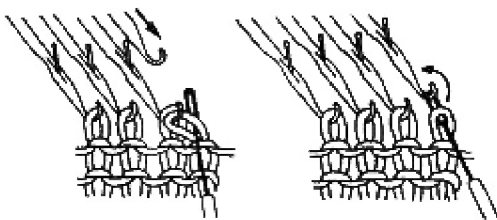

Если полотно было связано с убавлением петель по краю полотна или частичным вязанием...

Чтобы распустить полотно, связанное с убавлением петель по краю полотна: Дойдя до ряда, в котором выполнено убавление крайней петли, снимите с крайней иглы вторую петлю и перевесьте на соседнюю свободную иглу.

Чтобы распустить полотно при частичном вязании: Возвратите в положение В иглы, стоящие в положении Д с помощью декера.

Пункты 1 - 3 см. выше.

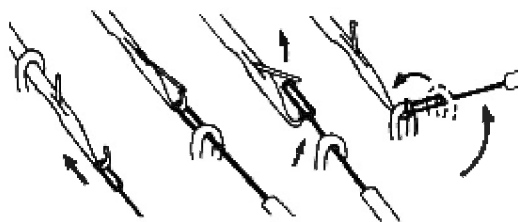

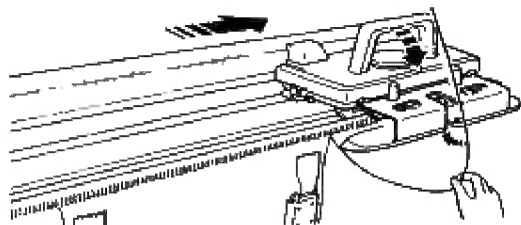

4. Чтобы продолжить вязание, потяните нить вниз к клубку, настройте счетчик рядов и возвратите нить в нитеводитель.

Если Вы вязали с использованием перфокарты, верните ее к номеру ряда, до которого Вы распустили полотно, выполните запоминание ряда кареткой (см. стр. 37 - 38).

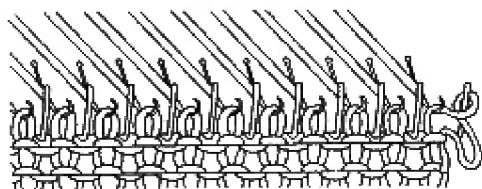

Сдвинутые петли и неправильное вязание...

Возможные причины:

1. Дефекты нити.
2. Выдвижение каретки слишком далеко за край вязания.

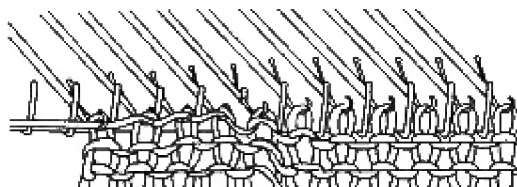

Прежде, чем Вы продолжите работу, проверьте:

1. Плечо должно миновать последнюю работающую иглу и удалиться от нее на 2 - 3 см, после этого можно начинать следующий ряд.
2. Каретка должна двигаться равномерно.
3. Нить не должна иметь узлы или дефекты.

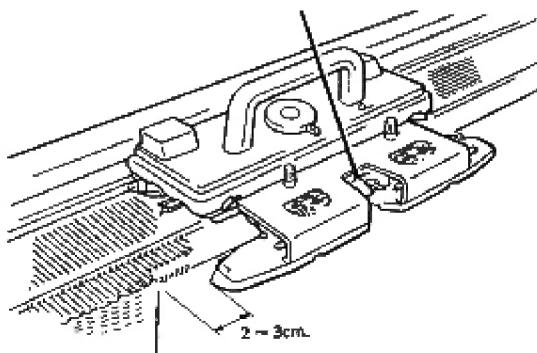

Запоминание ряда перфокарты кареткой

Это бывает необходимо в следующих случаях:

1. Каретка была снята с игольницы.
2. Вязание было распущено.
3. Нить запуталась в барабанах памяти на задней части каретки.

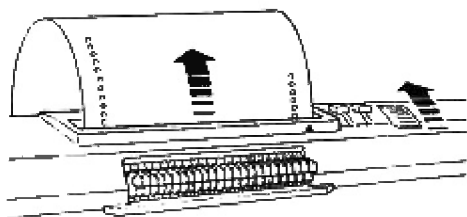

Если Вы распустили несколько рядов полотна, верните перфокарту и счетчик рядов назад на такое же количество рядов.

И
Р
И

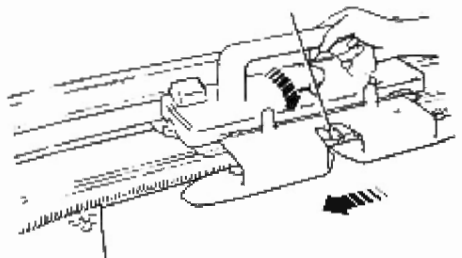
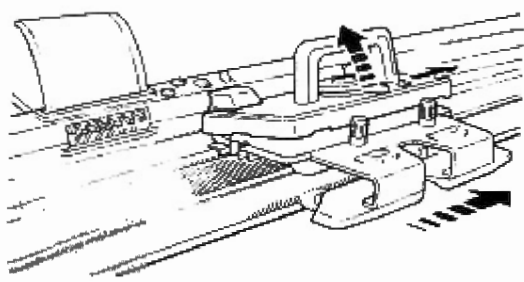
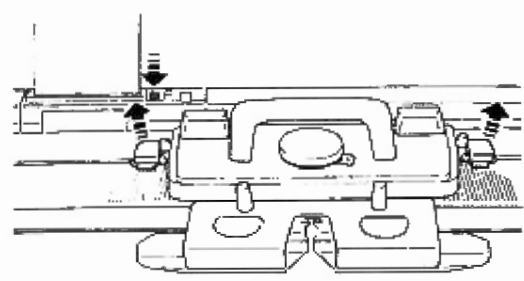

В
В
А
И

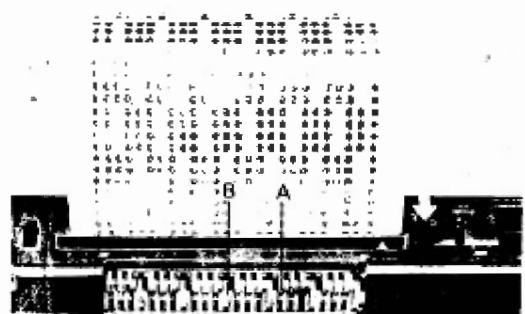

С
А
А
В

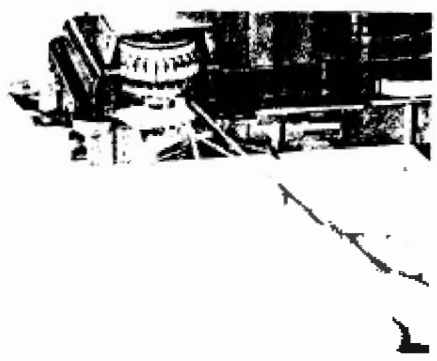

Если Вы пользовались кнопкой "А", верните перфокарту лишь на половину числа распущенных рядов.

Пример: 3 ряда связаны неправильно:
- распустите 4 ряда.
- верните перфокарту на 2 ряда.

Установите стоп-кнопку на ● и снимите "Меджик"-кулачки, если Вы ими пользовались.
Отсоедините счетчик рядов.
Удалите нить из нитеводителя.
Переместите рычаг высвобождения каретки вправо.
Подняв втягивающий механизм, пройдите кареткой один или два раза вдоль игольницы, пока каретка не пройдет 24 иглы перед рычагами передачи.
Оставьте каретку со стороны рабочей нити.
Возвратите нить в нитеводитель и установите контролирующие элементы в рабочее положение.

Сопоставление узора с картой

При установке стоп-кнопки на ●, рисунок следующего ряда будет показан рычагами передачи.
Чтобы проверить рисунок предыдущего ряда, верните карту на I ряд назад и установите стоп-кнопку на ●.
Рычаги передачи, находящиеся в задней позиции "А", показывают перфорированный участок карты.
Рычаги передачи, находящиеся в переднем положении "В", показывают неперфорированный участок карты.

Если нить запуталась в барабанах памяти...

Если нить запуталась внутри барабанов памяти, сместите каретку в сторону, пока поврежденный барабан не окажется за пределами игольницы и аккуратно удалите пряжу петлеуловителем.

Если это произошло во время узоробразования, зафиксируйте рисунок: стоп-кнопка в положении ● (см. стр. 37 - 38).

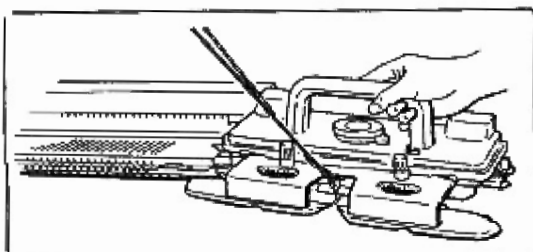

Если каретка снята с игольницы...

Установите каретку на игольницу, совместив трубку каретки с рельсом. Каретка должна плавно скользить вдоль игольницы.

Если используется перфокарта, выполните запоминание кареткой рисунка. Стоп-кнопка в положении ● (см. стр. 37 - 38).

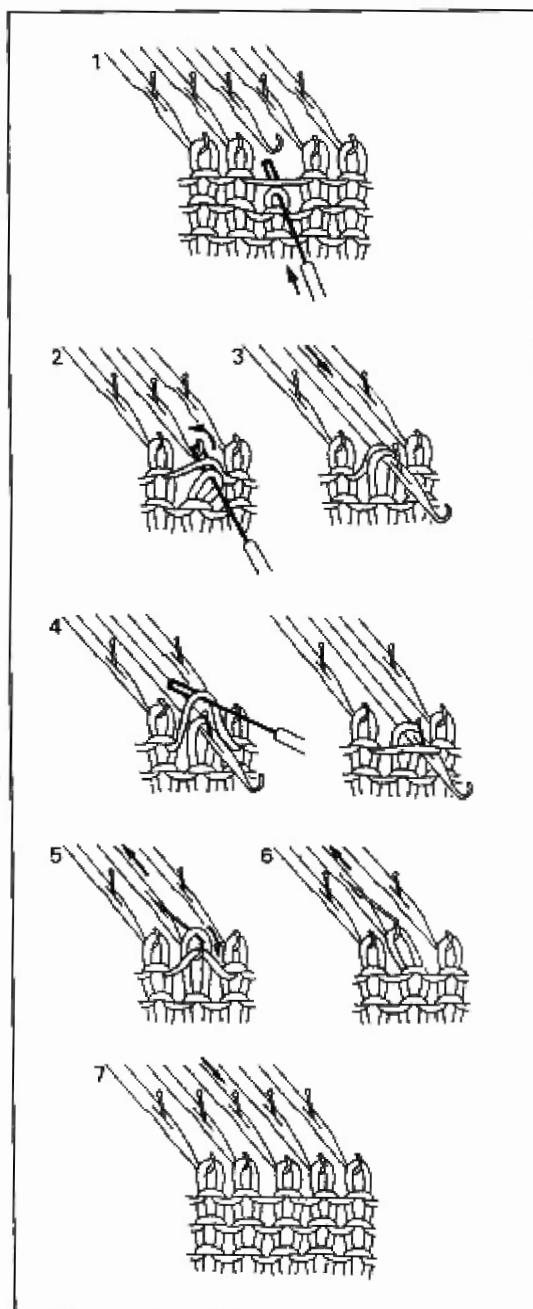

Поднятие сброшенной петли

1. Вставьте зубец деккера в сброшенную петлю.

2. Верните петлю вместе с протяжкой нити на иглу.

3. Продвиньте иглу вперед, пока петля и протяжка нити не окажутся за язычком иглы.

4. Поднимите протяжку нити при помощи зубца деккера и переместите ее под язычок иглы.

5. Отведите иглу назад, пока петля, находящаяся за язычком не соскочит с иглы.

6. Отведите иглу в положение "А", чтобы исправить размер петли.

7. Верните иглу в положение В.

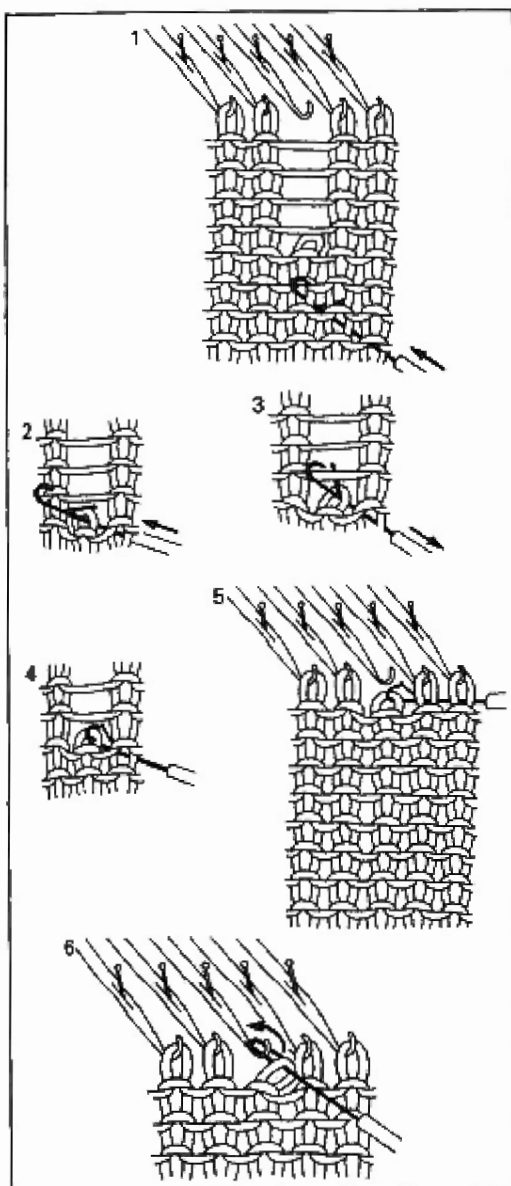

Если сброшенная петля опустилась на несколько рядов...

1. Введите петлеуловитель сзади в петельный столбик на несколько рядов ниже спущенной петли. Потянув полотно вниз, спустите петлю на петлеуловитель.
2. Продвиньте петлеуловитель на себя, чтобы петля оказалась за язычком.
3. Захватив крючком первую протяжку нити над петлей, отведите петлеуловитель назад.
4. Петля, находящаяся за язычком, соскальзывает с петлеуловителя и провязывается через протяжку нити на крючке.
5. На крючке петлеуловителя висит новая петля, провяжите ее через следующую протяжку нити. И так до тех пор, пока спущенная петля будет поднята до верха.
6. Подхватите верхнюю петлю на джок спереди и повесьте ее на крючок пустой иглы.

Если спущена одна или несколько петель в процессе узоробразования, то проще распустить ряды, чем поднять спущенные петли.

Замена поврежденной иглы...

Игла с поврежденным язычком или гнутым крючком приведет к дефектам в полотне и появлению спущенных петель.

Язычок иглы "А" должен легко открываться и закрываться, плотно прилегать к крючку "В".

1. С каждой стороны игольницы виден фиксатор игл "С". Если поврежденная игла находится с левой стороны игольницы, переведите каретку направо. Карандашом "D" протолкните фиксатор игл внутрь с левой стороны. Кончик фиксатора игл появится с противоположной стороны игольницы. Потяните фиксатор игл направо настолько, чтобы освободить поврежденную иглу.

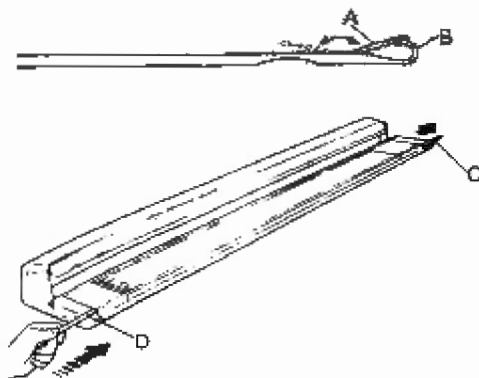

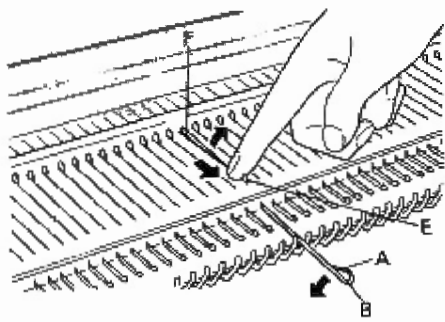

2. Переведите поврежденную иглу в положение D, нажав на пятку "E"

Закройте язычок "A" и надавите вниз на крючок "B". Хвостик иглы "Г" приподнимется над игольным лезвом.

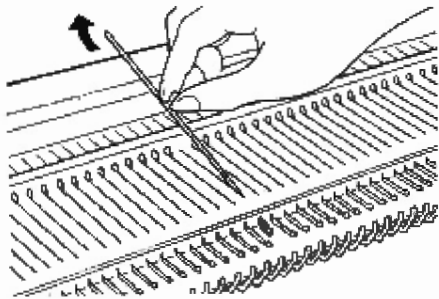

3. Потянув иглу за пятку, вытащите ее из игольного паза.

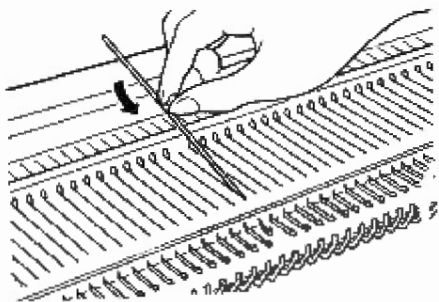

4. Чтобы установить новую иглу, откройте язычок. Держа иглу за пятку направьте крючок в игольный паз, проведите его через отверстие для иглы так, чтобы он оказался в передней части игольницы.

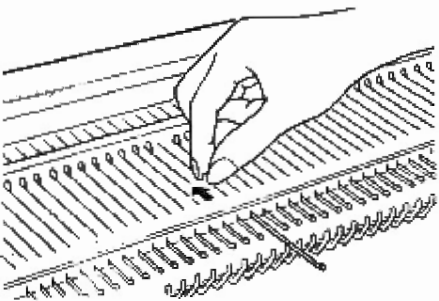

5. Опустите иглу в игольный паз. Верните ее в положение A.

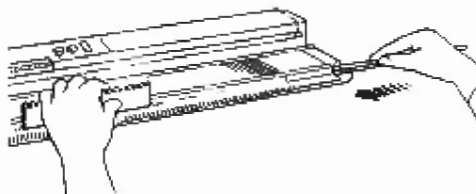

6. Верните фиксатор игл на прежнее место, надавливая на плавающие иглы ровной стороной отборной гребенки.

УХОД

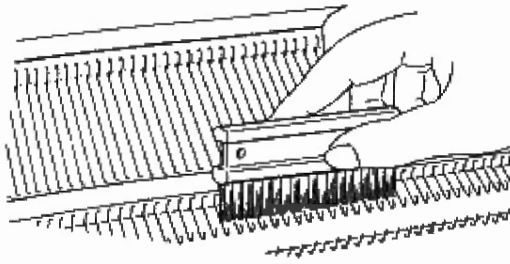

Регулярно очищайте и смазывайте машину. Чистка рекомендуется после вязания каждого изделия.

Игольница

Снимите каретку с игольницы. Щеткой для чистки удалите остатки пряжи с игл и игольницы.

Мягкой, смоченной маслом, тканью протрите пятки игл, рельс и переднюю направляющую игольницы.

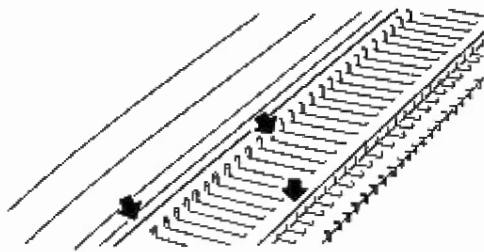

Каретка и плечо

Снимите плечо с каретки. Переверните каретку. Удалите остатки пряжи с кулачков, трубки каретки и других металлических деталей, снимите старую смазку. Затем протрите смоченной маслом мягкой тканью. (Пунктиром показаны места, подлежащие смазке).

Переверните плечо и удалите ворс. Петлеуловителем удалите остатки нитей с круглых щеток и шестеренок, чтобы они могли свободно вращаться. Если это необходимо, снимите щетки и шестеренки, чтобы удалить из-под них нити.

ВНИМАНИЕ: Не наносите масло на детали прямо из бутылки.

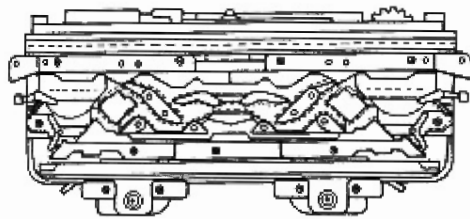

У П А К О В К А М А Ш И Н Ы

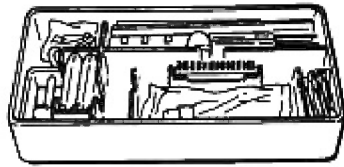

Разместите принадлежности в ящик для принадлежностей.

Снимите перфокарту с панели узора образования. Не сгибайте ее.

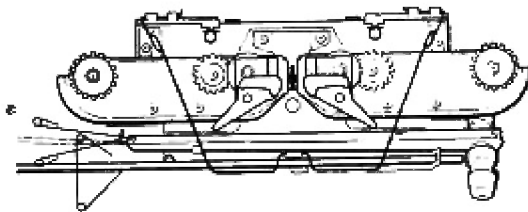

Снимите нитенатяжитель и плечо с каретки и упакуйте их внутри верхней крышки.

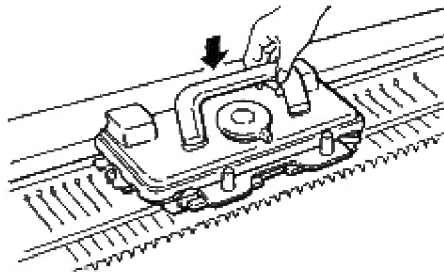

Опустите ручку каретки.

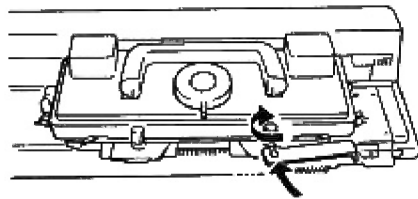

Прикрепите каретку к игольнице с помощью фиксатора.

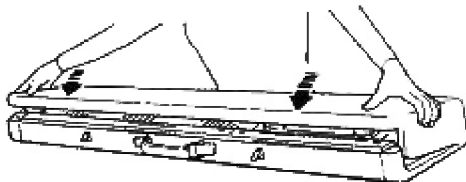

Наденьте верхнюю крышку на игольницу.

Застегните защелки.

Хранение машины

Берегите машину от воздействия:

1. Сырости.
2. Резких перепадов температуры.
3. Солей и химикатов.

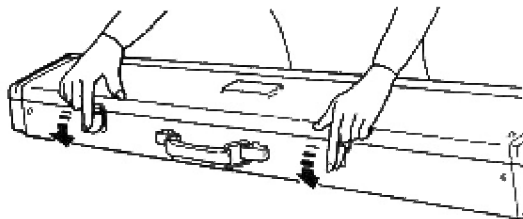

ИНСТРУКЦИЯ ПО ТЕХНИКЕ ВЯЗАНИЯ

	стр.
ОПРЕДЕЛЕНИЕ ПЛОТНОСТИ ВЯЗАНИЯ.....	45
ПРИЕМЫ ВЯЗАНИЯ.....	46
Убавление одной петли.....	46
Убавление нескольких петель.....	48
Убавление петель фасонное.....	49
Простое прибавление одной петли.....	49
Прибавление нескольких петель (для главной каретки).....	50
Прибавление нескольких петель (для ажурной каретки).....	50
Прибавление одной петли с оформлением бокового края полотна косичкой.....	51
Частичное вязание.....	52
Частичное вязание с уменьшением числа работающих игл (для главной каретки).....	52
Частичное вязание с уменьшением числа работающих игл (для ажурной каретки).....	53
Частичное вязание с увеличением числа работающих игл (для главной каретки).....	54
Частичное вязание с увеличением числа работающих игл (для ажурной каретки).....	55
Резинка 1 x 1 (К1.Р1).....	56
Ложная резинка.....	58
Набор петель способом обкручивания игл рабочей нитью.....	59
Двойной край с зубчиками.....	60
Фиксирование петель.....	61
Выполнение маркировки цветной нитью.....	63
Закрепление петель иглой с нитью.....	63
Закрепление петель петлеуловителем.....	65
Отделка.....	66
Выполнение отверстий для пуговиц путем переноса петель.....	67
Выполнение отверстий для пуговиц вручную в готовом полотне.....	68
Соединение деталей изделий на машине.....	68
Соединение деталей вручную.....	70
Как спрятать концы нитей в полотне.....	71
Вязание шнура.....	72
Жгутый узор.....	72
Платочное вязание.....	73
Фиксирование формы деталей и влажно-тепловая обработка.....	73
ПРИ ПОГРЕШНОСТЯХ В ВЯЗАНИИ.....	74
ВЯЗАНИЕ ОДЕЖДЫ БЕЗ ИСПОЛЬЗОВАНИЯ КОНТУРНОГО УСТРОЙСТВА (РАДАРА).....	75

ОПРЕДЕЛЕНИЕ ПЛОТНОСТИ ВЯЗАНИЯ

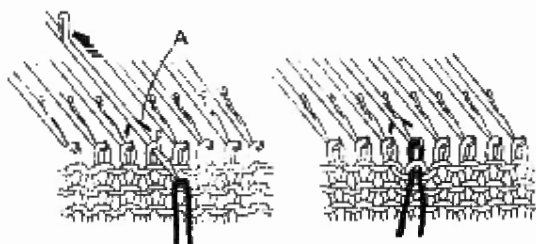
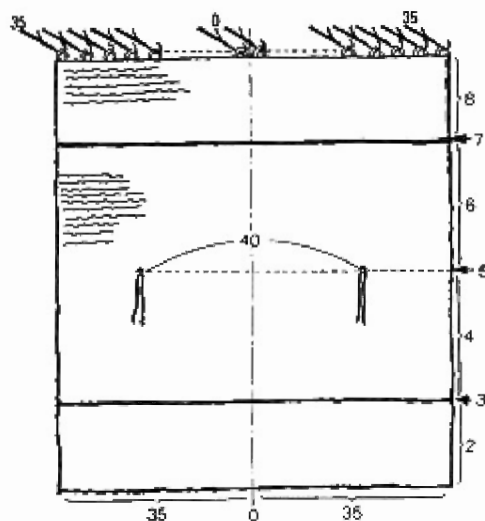
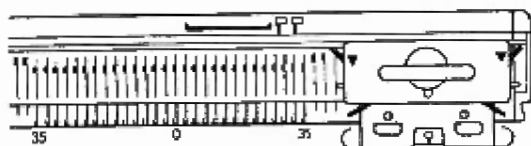
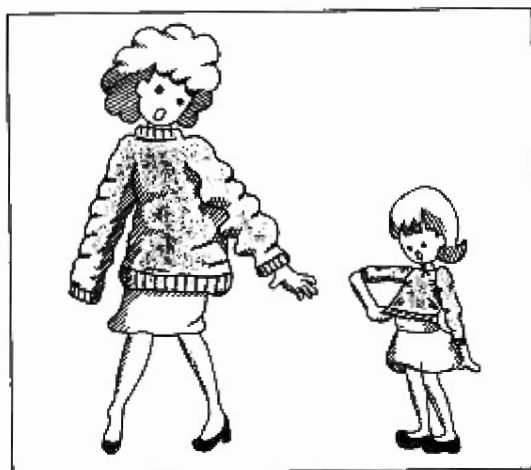

Плотность вязания показывает, сколько петель необходимо набрать и сколько рядов необходимо связать, чтобы получить квадрат 10 x 10 см. Чтобы получить изделие нужного размера, очень важно правильно определить плотность вязания.

Для этого необходимо связать пробный образец тем же узором, той же нитью и при том же значении шкалы регулятора плотности, которые будут использованы для вязания изделия.

Выполнение пробного образца для определения плотности вязания

Подготовьте выбранную нить и небольшое количество контрастной нити для разметки образца.

Подберите значение шкалы регулятора плотности (см. стр. 9). Для этого рекомендуется испытать различные значения шкалы регулятора плотности для получения подходящей плотности вязания и красивого рисунка.

Вяжите образец следующим образом:

1. Переведите по 35 игл с каждой стороны от центра (0) в положение "В" (всего 70 игл). Заправьте основную нить.

2. Свяжите 20 рядов выбранным узором и при соответствующем значении шкалы регулятора плотности.

3. Свяжите контрастной нитью 2 ряда чулочной вязкой.

4. Удалите из нитеводителя контрастную нить и вновь заправьте основную нить. Провяжите 30 рядов выбранным узором при соответствующем значении шкалы регулятора плотности.

5. Выдвиньте обе двадцать первые иглы, расположенные слева и справа от центра (0) (помеченные значком А на игольнице "А") в положение D. Поместите в крючок обеих игл контрастную нить и верните иглы в положение В, провяжав на этих иглах цветные петли вручную.

6. Свяжите еще 30 рядов.

7. Заправьте в нитеводитель контрастную нить и провяжите 2 ряда чулочной вязкой.

8. Основной нитью сделайте 20 рядов выбранным узором и снимите образец с игл машины.

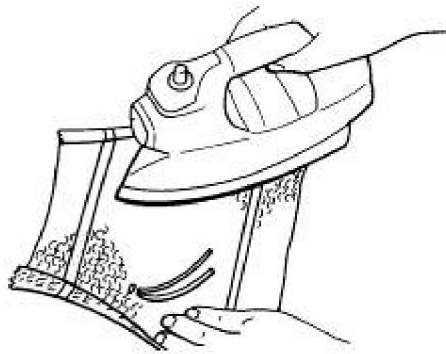

ВНИМАНИЕ: Так как на иглах машины вязание подвергается сильному растяжению, оставьте образец отлежаться несколько часов, чтобы он принял естественную форму.

Отгладьте его утюгом с паром или обыкновенным утюгом через влажную ткань. Пусть он высохнет, а затем определите на нем плотность вязания. Запишите для памяти значение шкалы регулятора плотности, при котором выполнялся образец.

Если Вы используете очень толстую нить...

Для вязания очень толстой нити необходимо пользоваться каждой второй или даже каждой третьей иглой. Выберите подходящую перфокарту для узоробразования.

Свяжите пробный образец для определения плотности вязания (используя, например, каждую вторую иглу) следующим образом:

1. Выдвиньте по 35 игл с каждой стороны от центра (0) в положение "В". Отведите каждую вторую иглу назад в положение "А" отборной гребенкой I/I. Иглы должны быть расположены так, как показано на рисунке ниже.

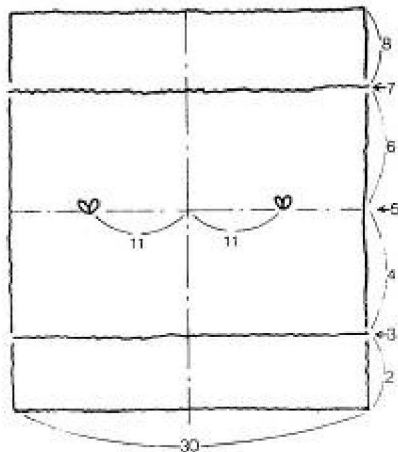
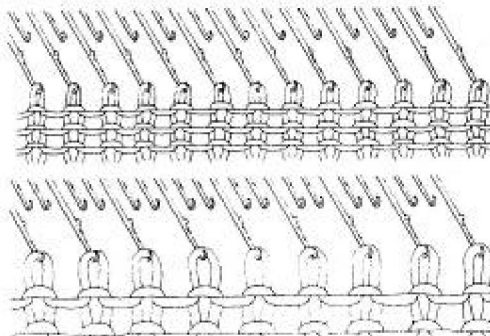

2. Используя основную нить, наберите петли и начинайте вязать, изменяя числа на шкале регулятора плотности и проверяя качество получаемого полотна, пока Вы не определите значение шкалы, подходящее для выбранного узора и выбранной нити. После этого свяжите 10 рядов.

3. Контрастной нитью выполните 2 ряда чулочной вязкой.

4. Основной нитью свяжите 15 рядов.

5. Выдвиньте обе одинадцатые иглы, расположенные слева и справа от центра (0), маркированные стрелками, как показано на рисунке выше. Поместите в крючки игл контрастную нить и провяжите на них цветные петли вручную.

6. Свяжите еще 15 рядов основной нитью.

7. Контрастной нитью выполните 2 ряда чулочной вязкой.

8. Основной нитью свяжите еще 10 рядов и снимите образец с машины.

ВНИМАНИЕ: Так как полотно подвергается растяжению на иглах машины, соберите его в трубу по долевой и подвергните растяжению по длине, чтобы сомкнуть петельные ряды.

Запишите для памяти значение шкалы регулятора плотности, при котором выполнялся образец.

Калибровочная линейка

Предназначена для подсчета числа петель и рядов, необходимых для вязания 10 см полотна путем измерения расстояния между отметками контрастной нитью на пробном образце.

Линейка имеет две стороны. Сторона "З" используется для измерения количества петель и сторона "Р" — для измерения количества рядов.

В соответствии с инструкциями (см. ниже) измерьте пробный образец для правильного определения плотности вязания.

Как определять плотность вязания...

Плотность по горизонтали.

Возьмите калибровочную линейку (зеленую), повернув ее стороной "З" вверх. Замерьте калибровочной линейкой расстояние между обращенными друг к другу дольками цветных петель, приложив к одной из них конец линейки со стрелкой. Число на линейке укажет, сколько петель необходимо набрать для вязания полотна шириной 10 см. Отсчет ведите от конца линейки, помеченного стрелкой.

Плотность по вертикали.

Поверните калибровочную линейку стороной "Р" к себе. Замерьте калибровочной линейкой расстояние строго между цветными полосами (от конца одной из них до начала другой). Отсчет ведите от конца линейки, помеченного стрелкой. Число на линейке укажет, сколько рядов необходимо провязать для достижения высоты полотна 10 см.

ВНИМАНИЕ: Данные измерения (число петель и рядов) называются плотностью вязания.

Определенные Вами величины плотности вязания по вертикали и по горизонтали запишите для памяти вместе со значением шкалы регулятора плотности, при котором был сделан образец. Используйте их для расчета Вашего изделия.

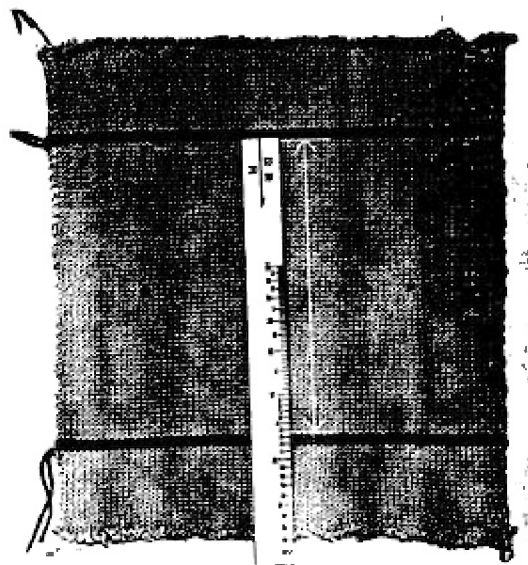
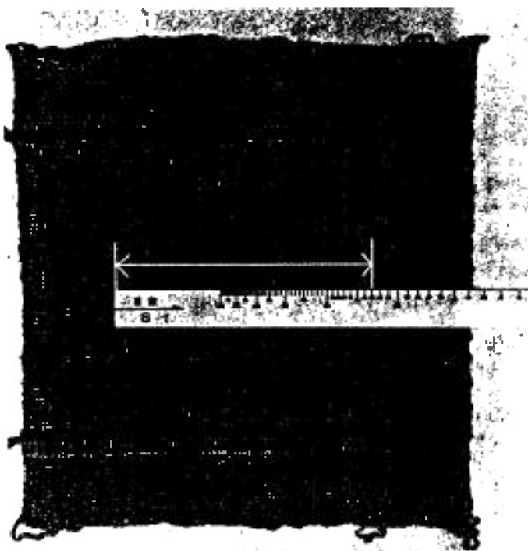
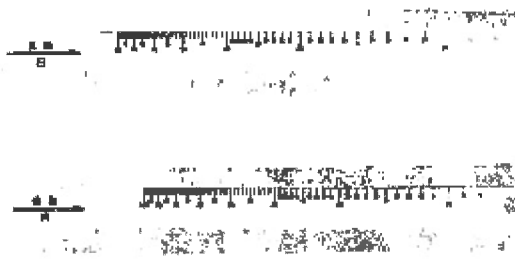

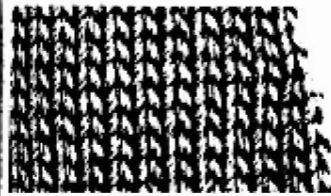

Убавление одной петли

Можно убавлять по одной петле с обеих сторон после каждого ряда. Переведите деккером крайнюю петлю на соседнюю иглу, нагруженную петлей. Отведите освобожденную иглу в положение "А" и продолжайте вязание.

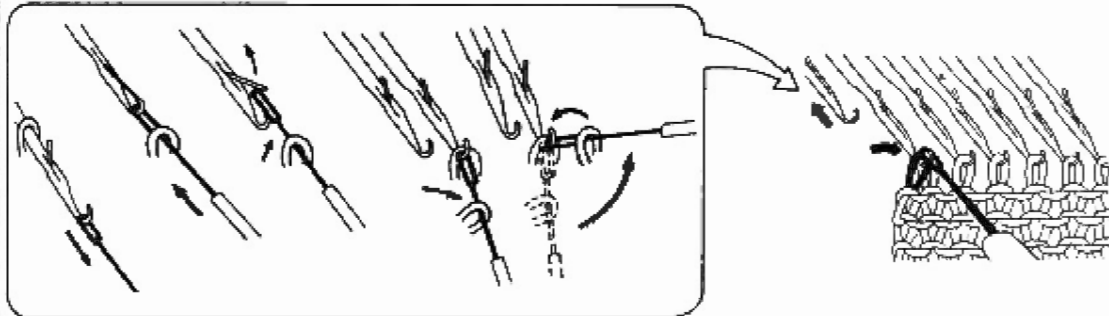

Убавление нескольких петель

Петли можно убавлять только со стороны каретки.

Убавление петель с левого края:

1. Каретка находится с левой стороны. Полотно обращено к Вам изнаночной стороной. Перевесьте крайнюю левую петлю на соседнюю иглу с петлей. Отведите освобожденную иглу в положение "А".

2. Иглу с двумя петлями выдвиньте в положение "Д", чтобы обе петли оказались за язычком.

3. Навесьте рабочую нить слева направо в открытый крючок иглы. (При убавлении с правой стороны - навесьте рабочую нить справа налево).

4. Удерживая нить снизу, отведите иглу в положение "В".

Две петли провязываются через рабочую нить, соскальзывают с иглы, оставляя новую петлю.

5. Продолжайте выполнять убавление в той же последовательности, пока Вы не закрепите нужное число петель.

Навесьте последнюю петлю, предназначенную для убавления, на соседнюю с ней иглу. Продолжайте вязать.

* Убавление с правой стороны полотна выполняйте в обратном направлении при положении каретки справа.

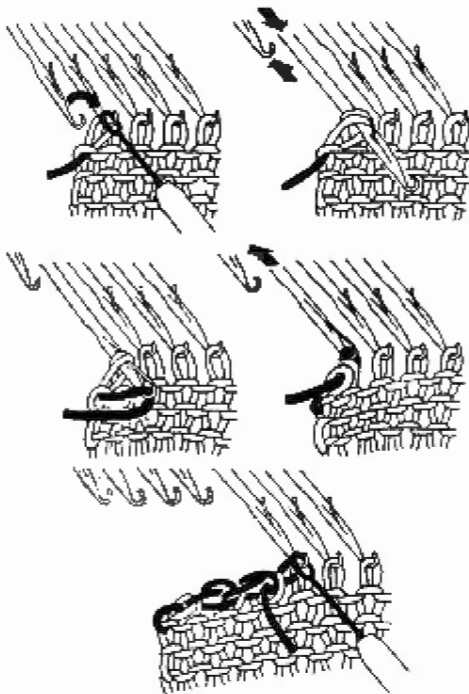

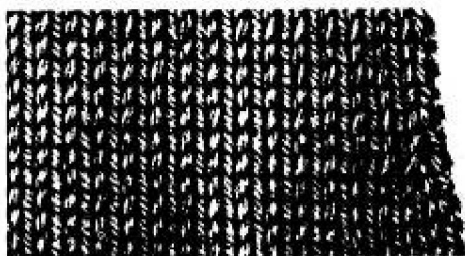

Убавление петель фасонное

Можно одновременно убавить по одной петле с обеих сторон одного ряда.

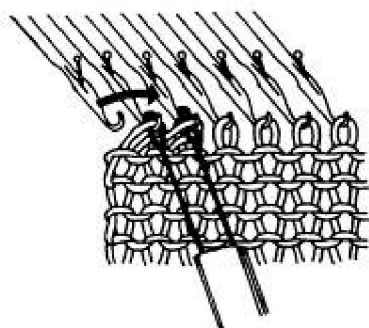

1. Двухигольным деккером перевесьте две крайние петли на соседние нагруженные петлями иглы. При использовании для вязания каждой второй иглы эта операция выполняется с помощью трехигольного деккера.

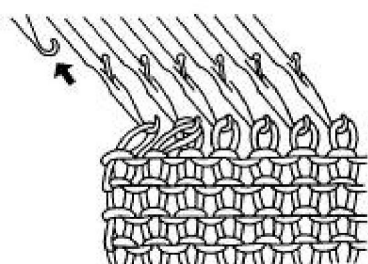

2. Отведите освобожденную иглу в положение "А" и продолжайте вязать.

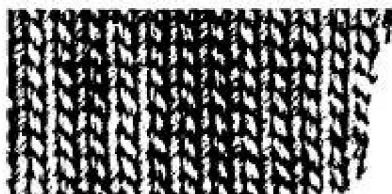

Простое прибавление одной петли

Выдвиньте со стороны каретки иглу, соседнюю с крайней рабочей иглой, из "А" в "В"-положение. В очередном ряду игла включается в работу.

Так можно прибавить одну петлю в начале каждого ряда только со стороны каретки.

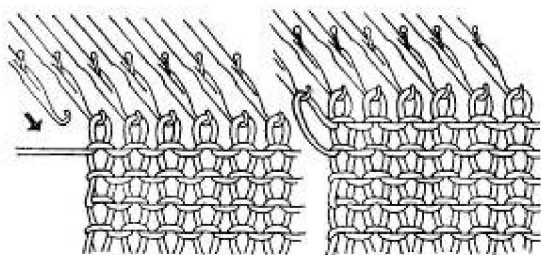

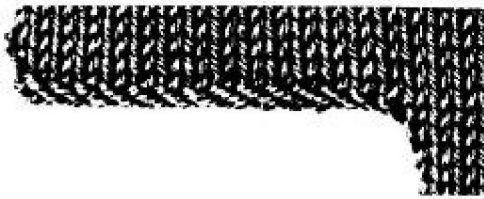

Прибавление нескольких петель
(Только с помощью главной каретки)

Петли можно прибавлять только со стороны каретки.

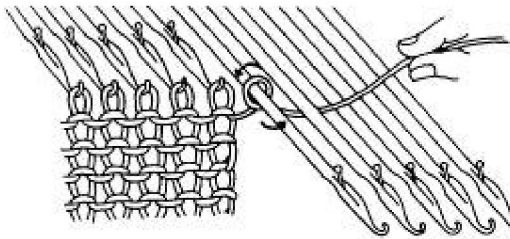

Каретка справа:
1. Переведите нужное число игл из положения "А" в "Д". Уменьшите натяжение нити, находящейся между нитководителем и рабочими иглами. Свободно обвейте рабочей нитью иглы, стоящие в положении "Д" в направлении против часовой стрелки.

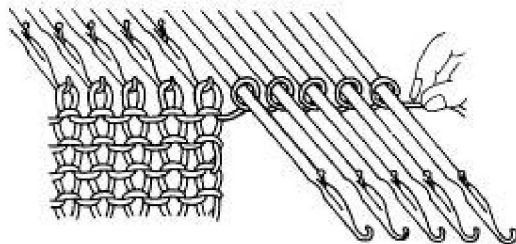

2. Подвиньте витки нити на иглах к отбойным зубьям. Восстановите натяжение нити и продолжайте вязание.

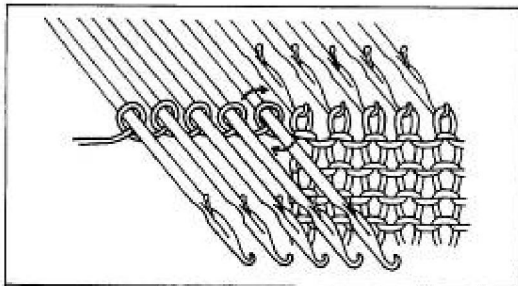

(При положении каретки слева, свободно обвейте рабочей нитью иглы, стоящие в положении "Д" в направлении по часовой стрелке).

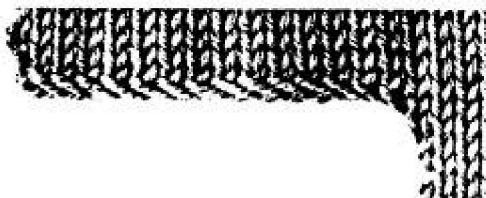

Прибавление нескольких петель
(при вязании ажурной кареткой)

Петли можно прибавлять только со стороны каретки.

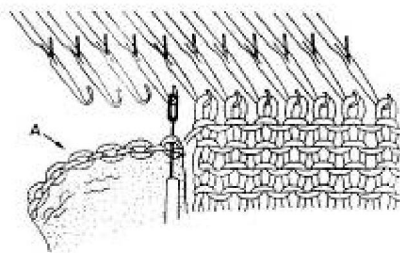

1. Переведите необходимое число игл из положения "А" в "В". Возьмите кусок ненужного вязания "А" и с помощью деккера навесьте его петли на иглы машины.

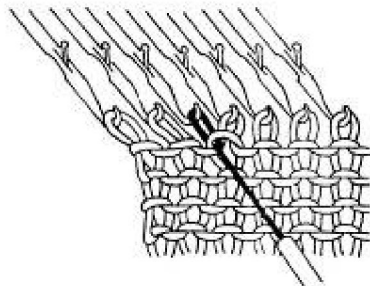
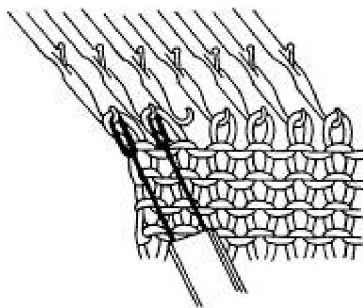
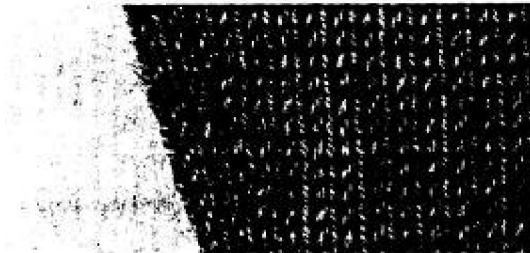
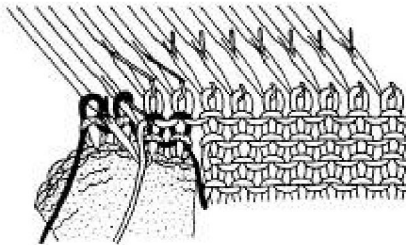
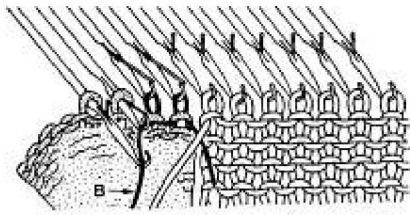

2. Переведите эти иглы из положения "B" в "D", оставив петли за языками. Набросьте шнур "B" на крючки игл. Поочередно верните иглы в положение "B", провязав на них новые петли шнуром.

3. Опять переведите вновь включенные в работу иглы из положения "B" в "D" и набросьте рабочую нить на крючки. Поочередно верните иглы в положение "B", провязав на них петли рабочей нитью вручную и продолжайте вязание.

4. Прежде, чем удалить шнур, закрепите вновь набранные петли иглой с нитью непосредственно над шнуром (стр. 63 - 64).

Прибавление одной петли с оформлением бокового края полотна косичкой

Таким способом можно прибавить по одной петле с обеих сторон полотна после каждого ряда.

1. Выдвиньте соседнюю с рабочими иглами свободную иглу в положение "B". Двухигольным деккером сместите две крайние петли в сторону прибавляемой иглы. (При вязании каждой второй иглой эта операция выполняется трехигольным деккером).

2. Из-под третьей с краю петли подхватите деккером петлю предыдущего ряда и навесьте на свободную иглу.

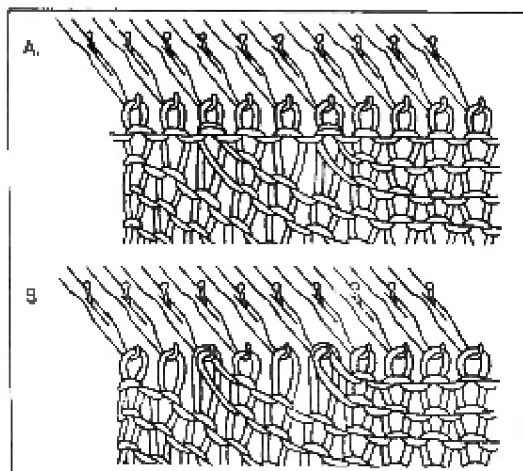
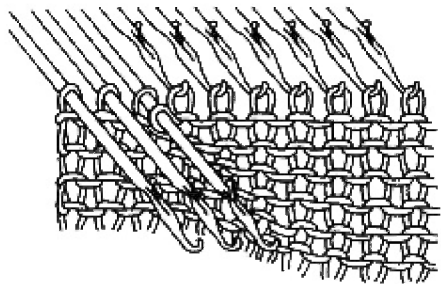
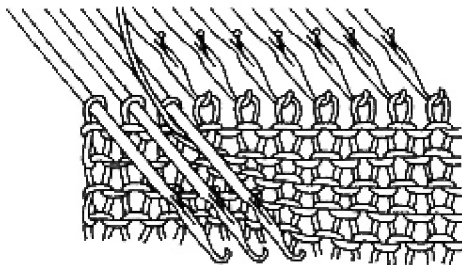
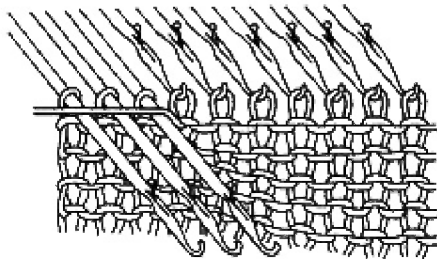
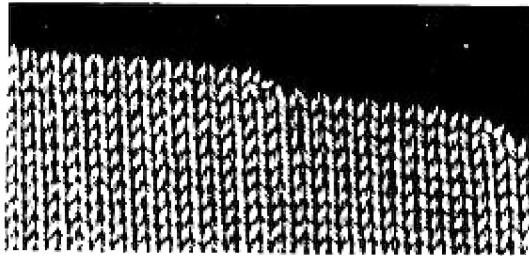

Частичное вязание

Частичное вязание используется для придания изделиям необходимой формы и выполнения наклонных линий, таких, как скос плеча, вытачки и т.д.

Частичное вязание можно выполнять только со стороны, противоположной каретке. Если необходимо формировать обе стороны полотна, то делайте это поочередно справа и слева.

Частичное вязание с уменьшением числа работающих игл (Только для главной каретки)

Установите иглообтяжные рычаги на I. I. Переведите иглы с петлями, предназначенные для убавления в первой фазе частичного вязания, в положение "D" со стороны, противоположной каретке.

2. Свяжите I ряд. Иглы в положении "B" вьют. Иглы в положении "D" не работают и нить проходит над ними.

3. Чтобы избежать образования отверстия в полотне, пропустите нить под ближайшей к рабочим стоящую в положении "D" иглу, а также и над остальными иглами, стоящими в положении "D". (Если частичное вязание необходимо выполнить с обеих сторон, повторите операцию I до начала вязания следующего ряда.)

4. Свяжите I ряд. Итак, выполнена первая фаза частичного вязания. (При необходимости частичного вязания с обеих сторон выполните операцию 3.)

5. Повторите операции I - 4.

ж После завершения частичного вязания выполните следующее:

А. В случае чулочной вязки переведите иглы из положения "D" со стороны, противоположной каретке, в положение "C".

Свяжите I ряд. Иглы из положения "C" возвращаются в положение "B". Повторите это для игл с другой стороны, если частичное вязание было выполнено с обеих сторон.

Б. В случае вязания узорами Деккером переведите иглы из "D" - положения в "B" со стороны, противоположной каретке. Свяжите I ряд. Повторите это же для игл с другой стороны, если частичное вязание было выполнено с обеих сторон.

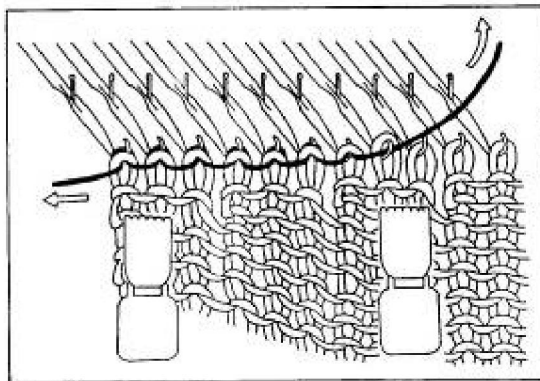
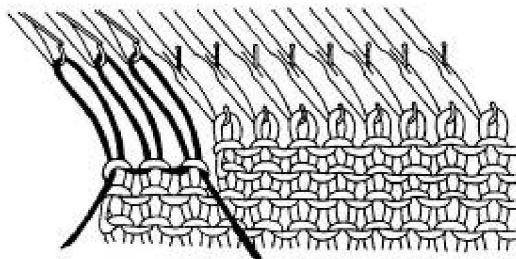
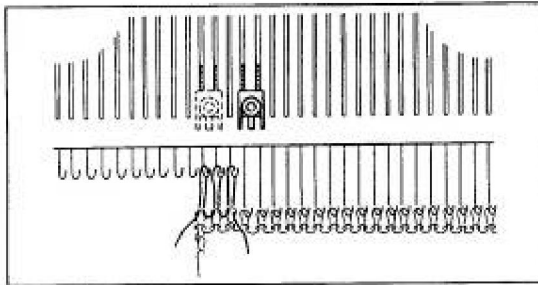
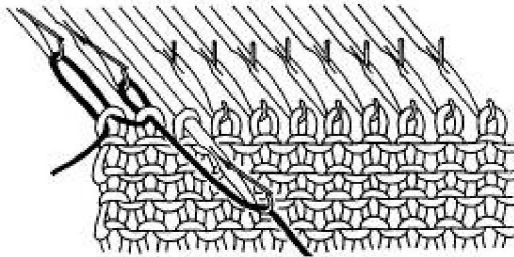
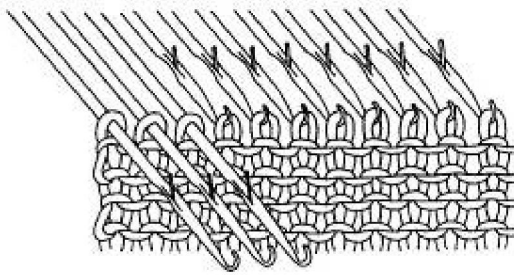

Частичное вязание с уменьшением числа работающих игл (Для ажурной каретки)

1. Выдвиньте иглы с петлями, предназначенными для убавления в первой фазе частичного вязания, в положение Д, со стороны, противоположной каретке.

2. Набросьте шнур на крючки игл с открытыми язычками и последовательно верните иглы в положение А, провяжав петли на иглах шнуром вручную и вытянув новые длинные петли.

3. Переместите краевой штырек, установив его над двумя крайними иглами в положении В.

4. Свяжите 2 ряда. (При необходимости частичного вязания с обеих сторон, свяжите только один ряд, повторите операции 1 - 3. Свяжите 1 ряд).

5. Повторите операции 1 - 4.

После завершения частичного вязания навесьте грузы, верните петли полотна на крючки игл со стороны, противоположной каретке, потянув за шнур. Все иглы с петлями полотна возвратятся в положение В. Переместите краевой штырек, установив его над двумя крайними иглами в положении В. Если частичное вязание производилось с обеих сторон, свяжите 1 ряд, затем повторите операцию возвращения петель полотна на иглы машины с другой стороны.

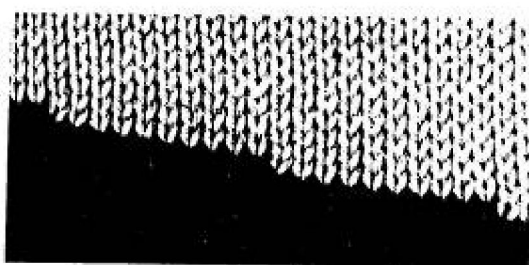

Частичное вязание с увеличением
числа работающих игл (Только для
главной каретки)

Установите иглооттяжные рычаги в положение I.

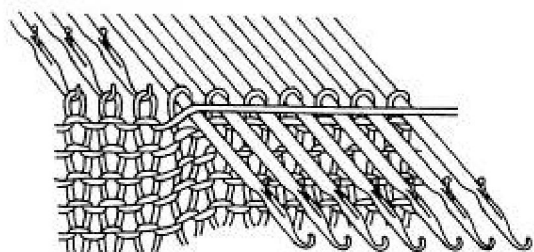

1. Выдвиньте в один прием расчетное количество игл в положение D со стороны, противоположной каретке.

2. Свяжите I ряд.
При этом вяжут только иглы, находящиеся в положении B. Иглы, находящиеся в положении D не работают и нить укладывается поверх них.

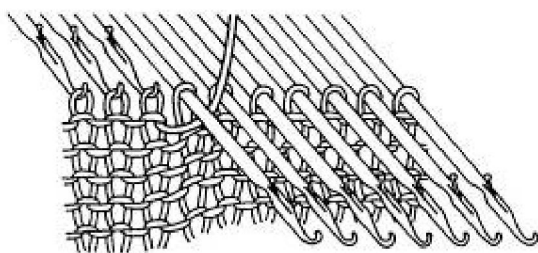

3. Для предотвращения образования отверстия в полотне необходимо пропустить нить под ближайшую к рабочим иглам находящуюся в положении D иглу, а также и над остальными иглами, стоящими в положении D.
(При необходимости частичного вязания с обеих сторон повторите операцию I до начала вязания следующего ряда).

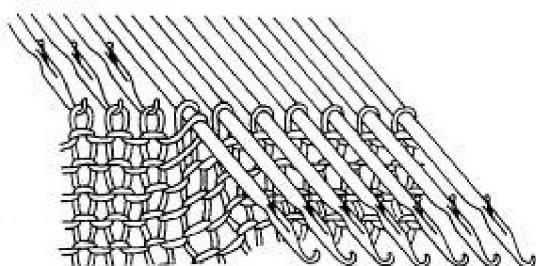

4. Свяжите I ряд.
(При необходимости частичного вязания с обеих сторон выполните операцию 3).

5. Перед началом вязания очередного ряда выполните следующие операции со стороны, противоположной каретке:

A. В случае чулочной вязки
Задвиньте иглы с петлями, предназначенными для прибавления в первой фазе частичного вязания, в положение C.

B. В случае вязания узорами
С помощью деккера верните иглы с петлями, предназначенными для прибавления в первой фазе частичного вязания, в положение B. Выровняйте все иглы, находящиеся в положении B.

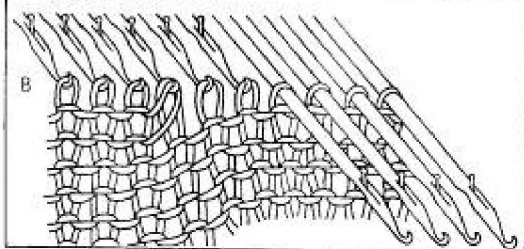
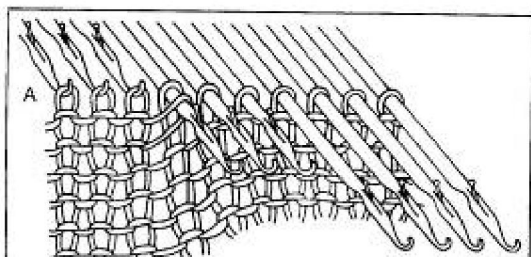

6. Повторите операции 2 - 5, но в случае частичного вязания с обеих сторон следует повторять только операции 2, 3 и 5.

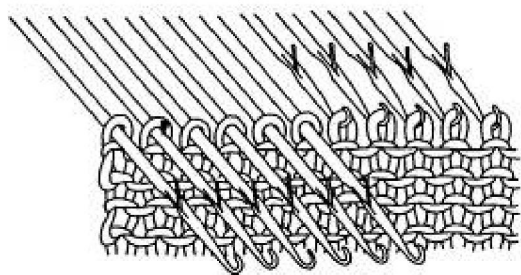

Частичное вязание с увеличением числа работающих игл (Для ажурной каретки).

1. Выдвиньте в один прием расчетное количество игл в положение D на стороне, противоположной каретке.

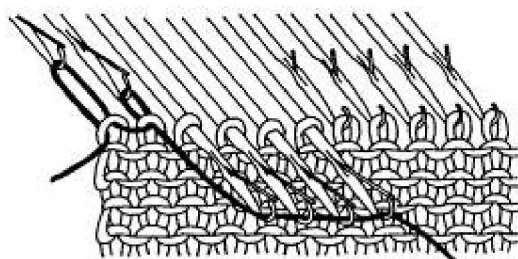

2. Набросьте шнур на крючки игл с открытыми язычками и возвратите их одну за другой обратно в положение A, провязав длинные петли вручную.

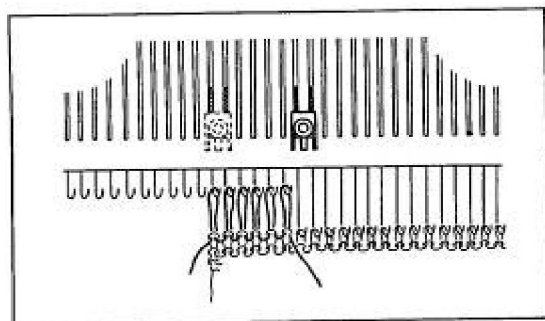

3. Переместите краевой штырек, установив его над двумя крайними иглами в положение B.

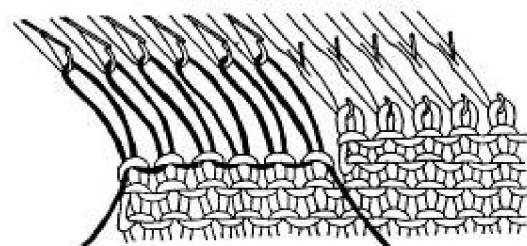

4. Свяжите 2 ряда. (При необходимости частичного вязания с обеих сторон следует выполнить только I ряд, а затем повторить операции 1 - 3. Свяжите I ряд).

5. Со стороны, противоположной каретке, верните несколько игл с петлями, предназначенными для прибавления в первой фазе частичного вязания, в положение B. Потянув за шнур, перевесьте петли полотна на крючки игл.

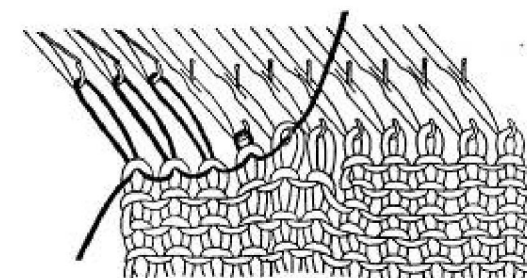

6. Переместите краевой штырек, установив его над двумя крайними иглами в положение B.

7. Свяжите 2 ряда. (В случае частичного вязания с обеих сторон, следует вязать только I ряд).

8. Повторите операции 5 - 7.

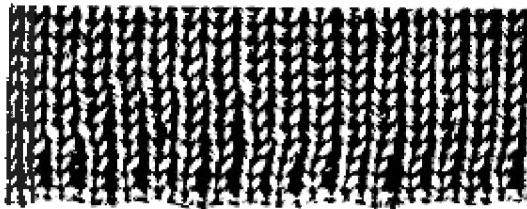

Резинка 1 х 1 (К.П.П.)

При отсутствии передней игольницы данный метод может быть использован для вязания манжет, воротников и беек.

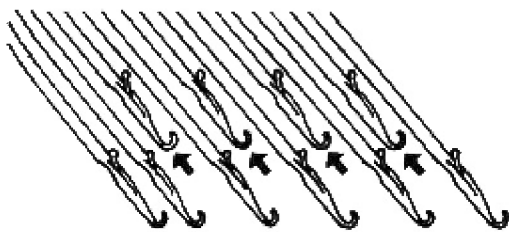

1. Выдвиньте необходимое количество игл в положение В. Возвратите каждую нечетную иглу (начиная с третьей иглы слева) в положение А.

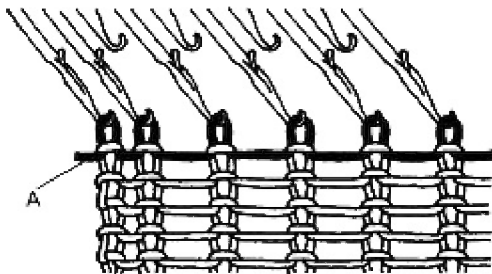

2. Наберите петли на выдвинутые иглы вспомогательной нитью и свяжите несколько рядов. Выполните 1 ряд шнуром А.

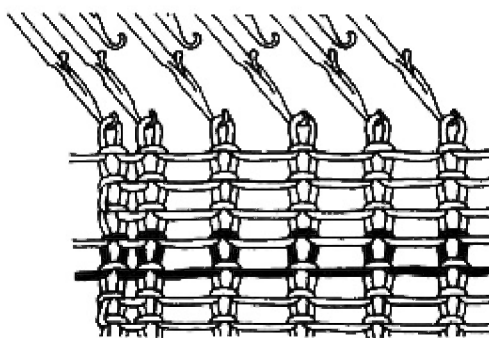

3. Заправьте рабочую нить. Свяжите 4 ряда, установив на шкале регулятора плотности 0.

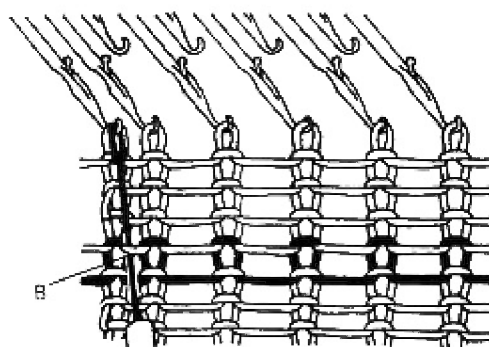

4. Подхватите деккером крайнюю слева нижнюю петлю "В" первого ряда полотна (над шнуром).

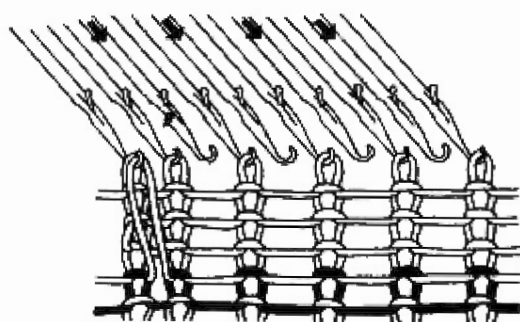

5. Навесьте петлю на крючок крайней слева иглы. Выдвиньте все иглы рабочей зоны из положения А в В.

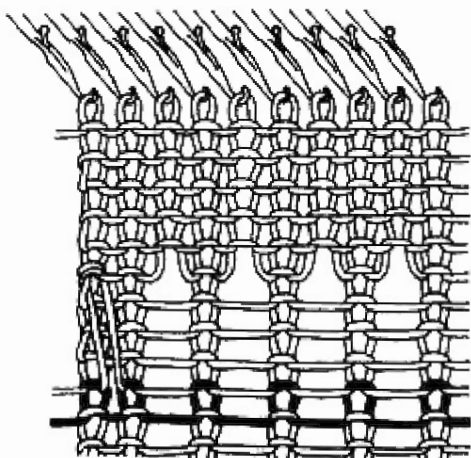

6. Свяжите полотно необходимой для резинки длины, установив на шкале показателя плотности число на две единицы меньшее, чем требуемое для чулочной вязки.

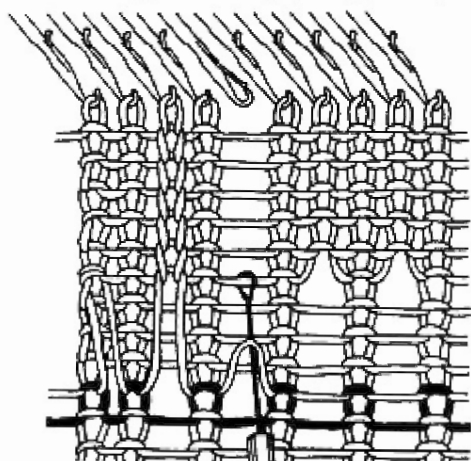

7. Сбросьте петлю с третьей слева иглы и распустите петельный столбик.

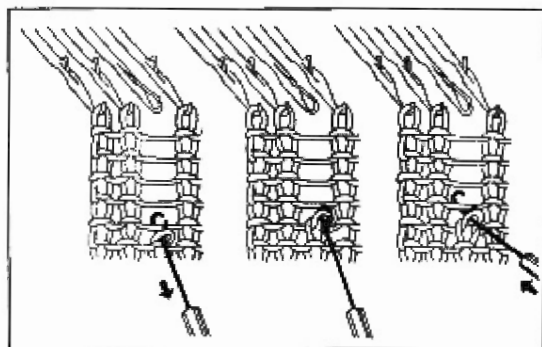

8. Подведите петлеуловитель под вторую слева петлю первого ряда полотна и вытяните ее, как это показано на рисунке. Петля за язычком петлеуловителя. Пропустив три следующие протяжки нити, захватите пятую протяжку крючком петлеуловителя.

9. Потяните петлеуловитель на себя. Первая петля будет провязана через протяжку нити, за язычком петлеуловителя висит новая петля.

10. Захватите следующую протяжку нити и вяжите через нее петлю, висящую на петлеуловителе.

11. Повторите операцию 9 для каждой следующей протяжки нити. Верхнюю петлю верните обратно в крючок ее иглы. Далее преобразуйте каждый нечетный петельный столбик по описанию.

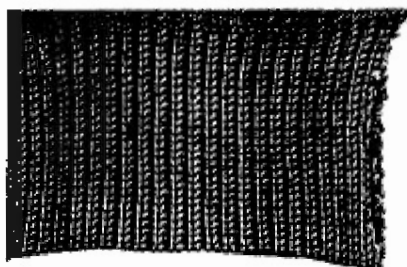

Ложная резинка

Ложная резинка может быть использована вместо резинки I x I (К1.Р1).

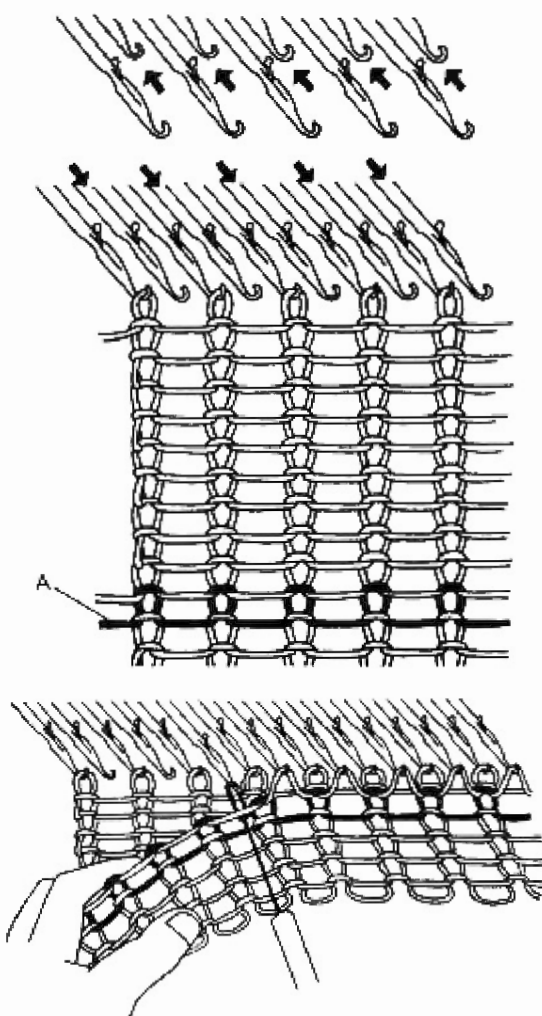

1. Выдвиньте необходимое количество игл в положение В. Верните каждую вторую иглу в положение А, начиная со второй левой иглы.

2. Наберите петли и свяжите несколько рядов вспомогательной нитью. Выполните I ряд шнуром "А".

3. Заправьте рабочую нить и установите на шкале регулятора плотности число на 3 - 4 единицы меньше, чем требуемое для чулочной вязки, и свяжите количество рядов, в два раза большее, чем необходимо для высоты бейки.

4. Выдвиньте все иглы рабочей зоны из положения А в В.

5. С помощью деккера навесьте на свободные иглы петли первого ряда полотна, расположенные над шнуром.

6. Установите на шкале регулятора плотности число, требуемое для чулочной вязки, и продолжайте вязать. Вытяните шнур, чтобы отделить вспомогательную нить от полотна.

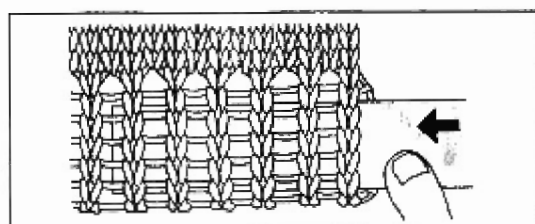

Введите линейку в боковое отверстие бейки и, оттянув с ее помощью полотно вертикально вниз, сомкните петельные столбики ложной резинки.

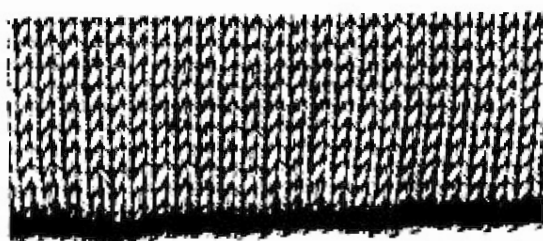

Набор петель на иглы машины способом обкручивания игл рабочей нитью

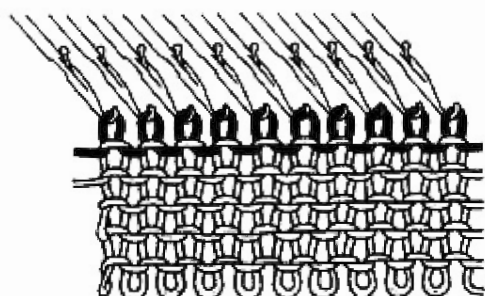

1. Наберите петли вспомогательной нитью и свяжите несколько рядов. Каретка слева. Провяжите I ряд шнуром "А".

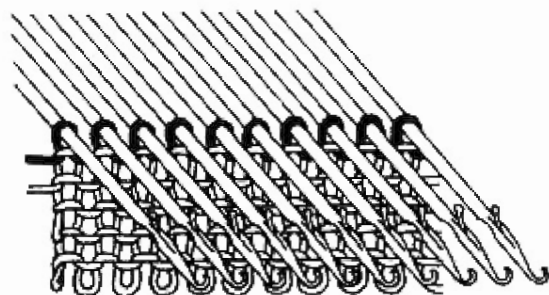

2. Выдвиньте все рабочие иглы в положение D.

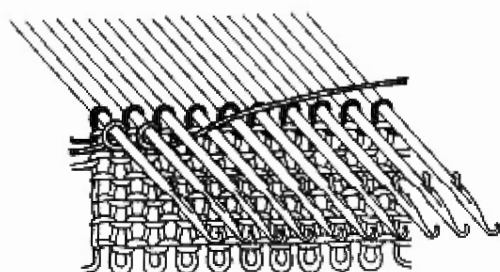

3. Начиная с крайней левой иглы, сбейте рабочей нитью стержни всех игл последовательно в направлении против часовой стрелки.

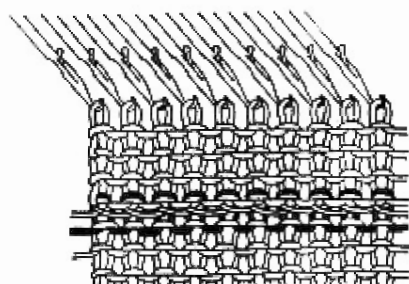

4. Заправьте основную нить в нитеводитель.

5. Установите оба иглооттяжных рычага в положение II и продолжайте вязать.

Выполнив 6 - 7 рядов рабочей нитью, вытяните шнур, отделив вспомогательную нить от полотна.

Такой метод позволяет получить закрытый петельный ряд начала вязания.

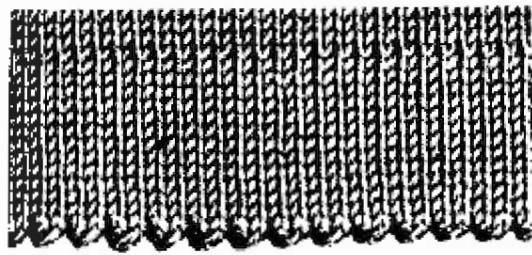

Двойной край с зубчиками

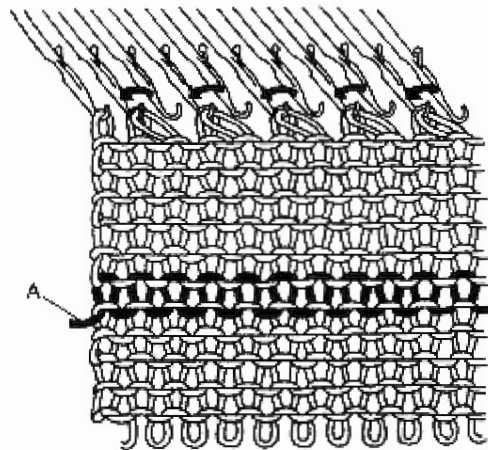

1. Выдвиньте нечетное количество игл в положение В. Наберите петли и свяжите несколько рядов вспомогательной нитью. Выполните I ряд шнуром "А".

Установите на шкале регулятора плотности число на единицу меньше, чем требуется для чулочной вязки и вяжите рабочей нитью количество рядов на единицу меньше, чем необходимо для достижения заданной глубины подгиба.

2. С помощью деккера перенесите каждую нечетную начиная с третьей петлю на соседнюю с ней иглу. Оставьте освободившиеся иглы в положении В.

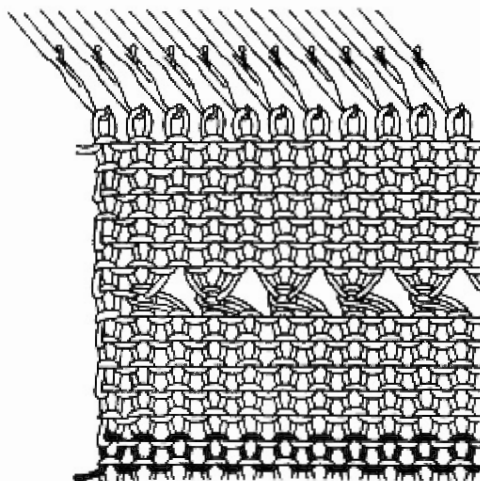

3. Установите на шкале регулятора плотности число, требуемое для чулочной вязки, и выполните количество рядов, которое необходимо для достижения заданной глубины подгиба.

4. Навесьте петли первого ряда полотна (над шнуром) на соответствующие им иглы. Не забудьте навесить кромочную петлю.

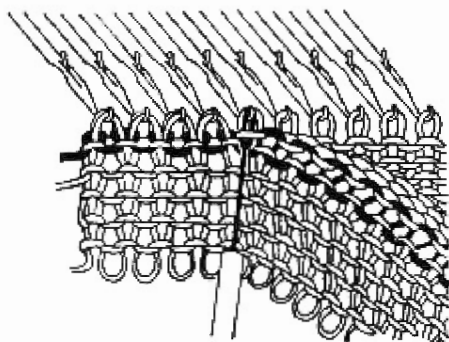

5. Увеличьте число на шкале регулятора плотности на две единицы и свяжите I ряд. Выдерните шнур, отделив вспомогательную нить от полотна. Установите на шкале регулятора плотности прежнее значение и продолжайте вязать.

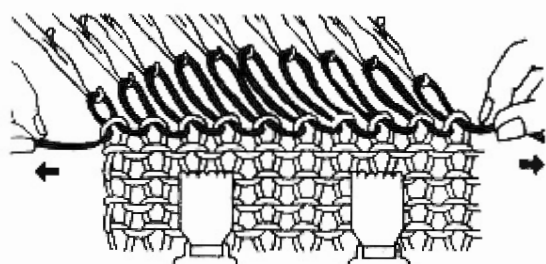
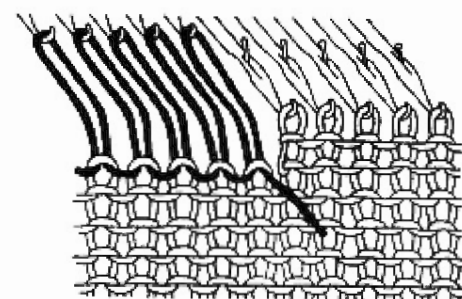
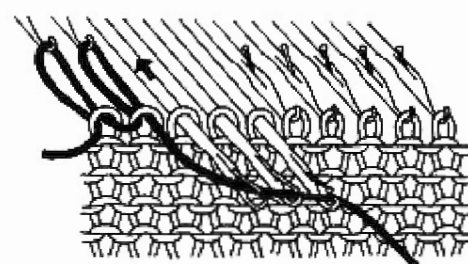
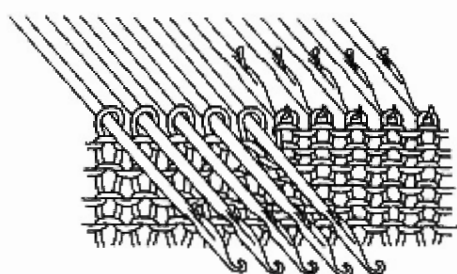
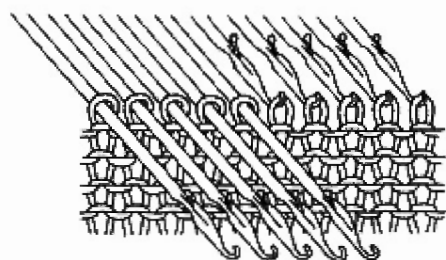
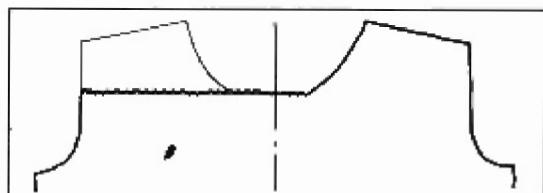

Фиксирование петель

Детали изделий, имеющие сложный контур (см. рисунок), формируются по этапам. В таких случаях необходимо удерживание петель вязания, не участвующих в выполнении очередного этапа, на иглах машины.

Воспользуйтесь одним из следующих методов.

Фиксирование петель на иглах в положении D (только для главной каретки)

1. Выдвиньте иглы с петлями, не участвующими в выполнении очередного этапа, в положение D.

2. Установите иглооттяжные рычаги в положение I и продолжайте вязать.

Чтобы включить в работу петли, висящие на иглах в положении D, задвиньте эти иглы в положение C и продолжайте вязать (только для чулочной вязки). При узорном вязании верните иглы из положения D в B с помощью деккера, повесив петли на крючки этих игл.

Фиксирование петель с помощью шнура

1. Выдвиньте иглы с петлями, не участвующими в выполнении очередного этапа, в положение D.

2. Набросьте шнур на крючки игл, начиная с края, и верните иглы с длинными петлями на крючках поочередно в положение A.

3. Продолжайте вязать. Перед началом вязания каждого следующего ряда убеждайтесь в том, что иглы с длинными петлями расположены строго в положении A.

Для включения в работу зафиксированных петель навесьте грузы и верните петли полотна на иглы машины со стороны, противоположной каретке, натягивая шнур.

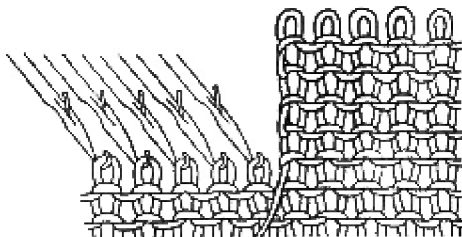
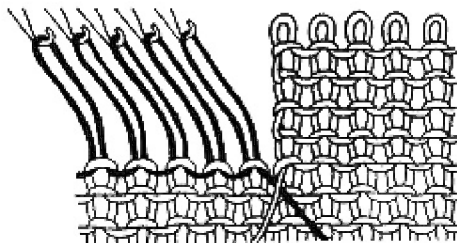
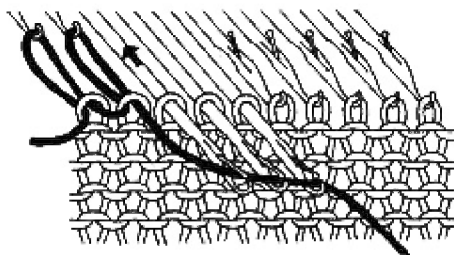
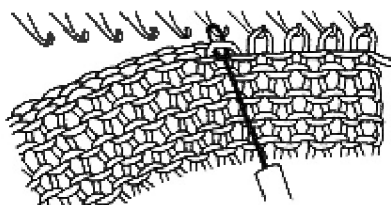
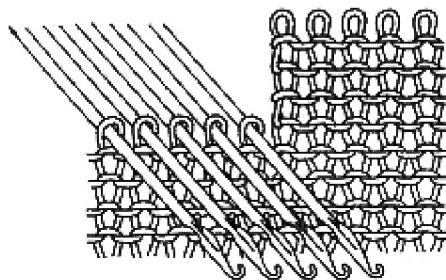
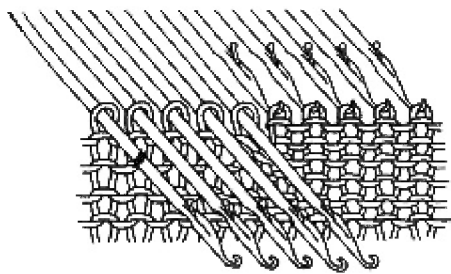

Фиксирование петель с помощью вспомогательной нити I (только для главной каретки)

Установите ручку выбора узора в положение A, а иглооттяжные рычаги — в положение I.

1. Оставьте иглы для петель, которые должны быть зафиксированы, в положении B. Выдвиньте остальные иглы в положение D.

2. Заправьте вспомогательную нить в нитеводитель и свяжите несколько рядов. Сбросьте петли и задвиньте соответствующие им иглы в положение A.

3. Иглы из положения D верните в положение C или в положение B в случае узорного вязания (см. стр. 52).

Установите контролирующие элементы в соответствии с рабочей таблицей и продолжайте вязать.

Для продолжения вязания зафиксированных петель, снятых на вспомогательную нить, верните их на иглы машины. Для этого подхватите деккером петли участка полотна непосредственно под вспомогательной нитью, навесьте их на крючки игл и распустите вспомогательную нить.

Фиксирование петель с помощью вспомогательной нити II (для ажурной каретки)

1. Выдвиньте иглы, петли которых не должны быть зафиксированы, в положение D.

2. Начиная с крайней иглы, набросьте шнур в крючки игл и верните иглы с длинными петлями на крючках поочередно в положение A.

3. Установите боковые рычаги в положение ●, остановите перфокарту и свяжите несколько рядов вспомогательной нитью на иглах, находящихся в положении B. Сбросьте вязание с машины.

Чтобы продолжить вязание иглами, стоящими в положении D, верните боковые рычаги и стоп-кнопку в начальное положение и, натянув шнур, верните петли в крючки игл (см. стр. 61).

Чтобы продолжать вязание петель, зафиксированных вспомогательной нитью, подхватите деккером петли последнего ряда полотна (под вспомогательной нитью) и повесьте их на крючки игл.

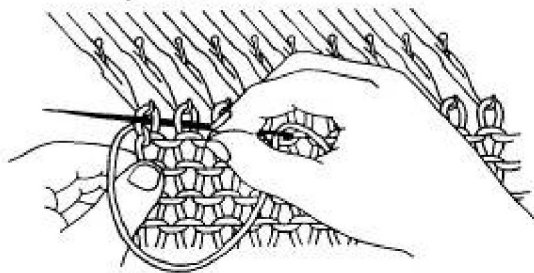
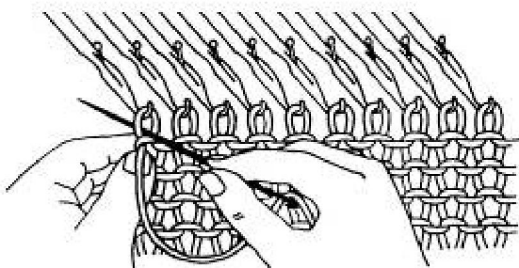
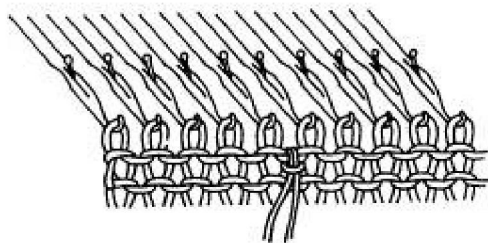
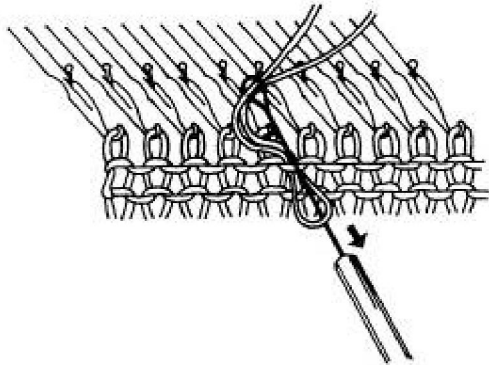
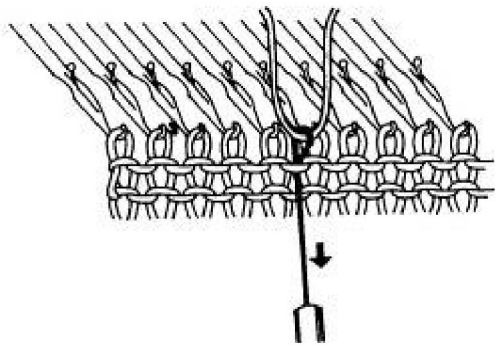

Выполнение маркировки цветной нитью

1. Введите петлеуловитель в основание петли, которая должна быть маркирована. Подхватив крючком цветную нить, возвратите петлеуловитель назад с цветной петлей на крючке.

2. Заведите цветную петлю за язычок петлеуловителя. Подхватите крючком оба конца цветной нити и извлеките петлеуловитель из цветной петли, протянув через нее концы.

Закрепление петель иглой с нитью

Выполните последний ряд вязания и оборвите нить, оставив конец, длина которого в три раза превышает ширину связанного полотна.

А. С левого конца:

1. Заправьте конец нити в швейную иглу с широким ушком. Введите иглу в первую петлю и протяните через нее нить.

2. Введите иглу во вторую и выведите через первую петлю.

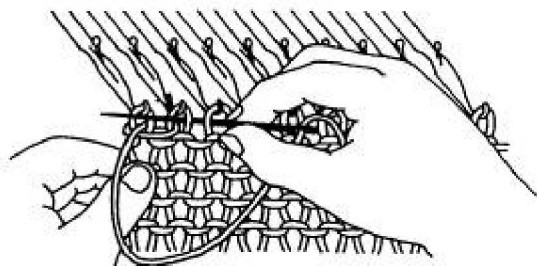

3. Введите иглу с нитью в третью и выведите через вторую петлю.

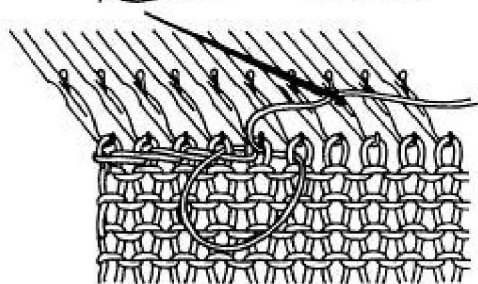

4. Повторите операции 2 и 3, вводя иглу каждый раз в следующую петлю и выводя через предыдущую. Закрепите последнюю петлю узелком.

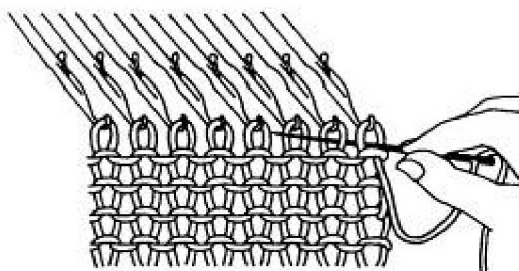

В. С правой стороны:

1. Пропустите иглу с нитью через первую и вторую петли справа.

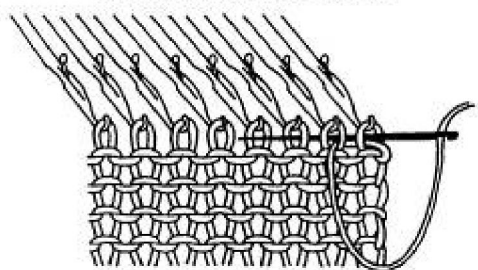

2. Введите иглу в первую и выведите через третью петлю, обойдя иглой вторую петлю сзади.

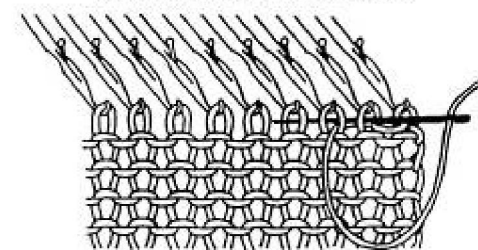

3. Введите иглу во вторую и выведите через четвертую петлю, обойдя иглой третью петлю сзади.

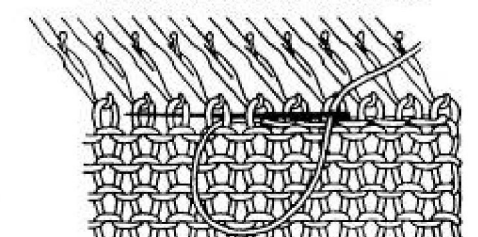

4. Закрепите иглой с нитью таким же образом остальные петли.

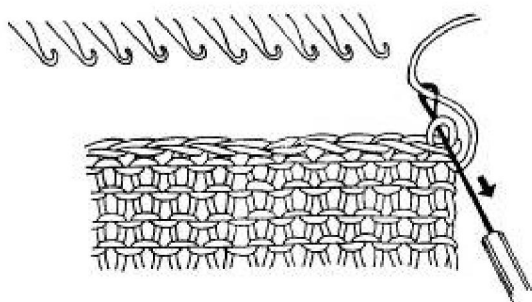
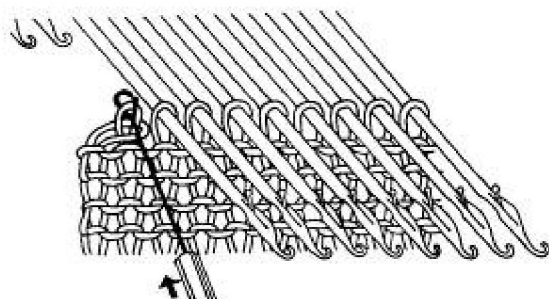
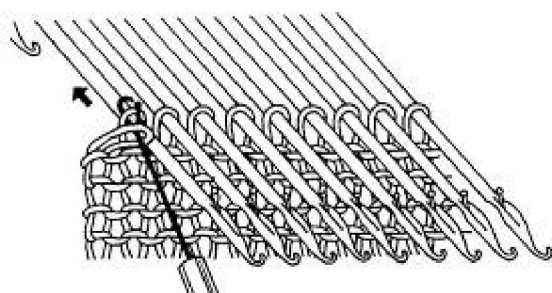
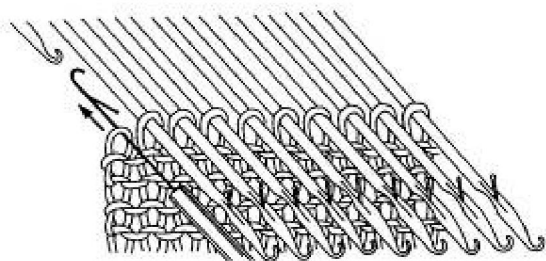
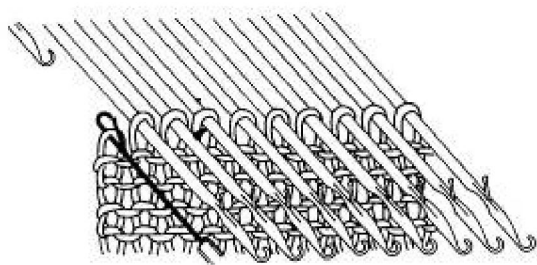

Закрепление петель петлеуловителем

Такой метод используется для формирования края при завершении вязания.

1. Выполните заключительный ряд вязания, установив на шкале регулятора плотности число, на 3 - 4 единицы превышающее основное значение. Выдвиньте иглы в положение D. Со стороны, противоположной каретке, захватите первую петлю крючком петлеуловителя и уберите иглу в положение A. Петля останется на петлеуловителе.

2. Переместите петлю за язычок петлеуловителя.

3. Захватите крючком вторую петлю. Подайте иглу назад в направлении, показанном стрелкой, одновременно перемещая петлеуловитель в обратном направлении.

Первая петля провяжется через вторую и соскользнет с петлеуловителя. Вторая петля останется в крючке.

4. Повторите операции 2 и 3.

Переместите последнюю петлю за язычок петлеуловителя, протяните конец рабочей нити через нее с помощью петлеуловителя, как это показано на рисунке.

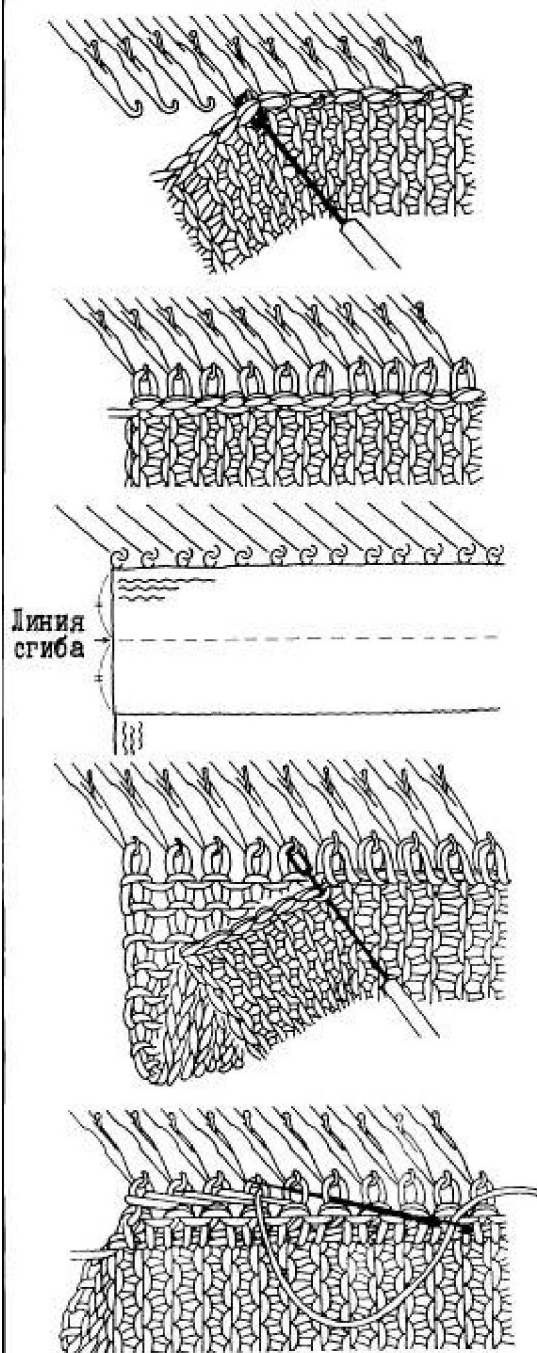
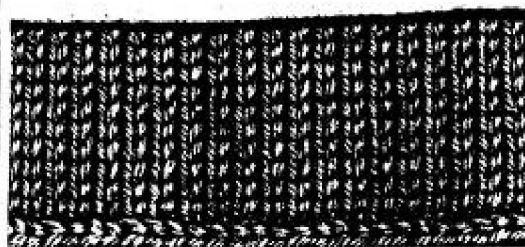

Отделка

Метод применяется для оформления изделий.

1. Повернув вязание изнаночной стороной к себе, подхватите кромочные петли деккером и повесьте их в крючки игл, пропуская петли с определенным интервалом, если это необходимо.
2. Рабочей нитью свяжите I ряд чулочной вязкой, установив на шкале регулятора плотности число, на единицу меньшее, чем требуется для чулочной вязки.
3. Установите на шкале регулятора плотности число, соответствующее чулочной вязке, и свяжите количество рядов вдвое большее, чем требуется для высоты бейки.
4. Подхватите деккером петли первого ряда вязания (над кромочными петлями) и повесьте их на крючки соответствующих им игл.
5. Выполните I ряд чулочной вязкой, установив на шкале регулятора плотности число на две единицы большее.
6. Закрепите открытый край вязания иглой с ниткой (см. стр. 63, 64).

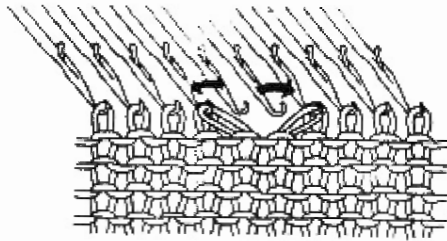

**Выполнение отверстий для пуговиц
путем переноса петель**

Двухпетельное отверстие

1. Перенесите две петли на соседние иглы, как показано на рисунке. Оставьте освобожденные иглы в положении В и свяжите I ряд.

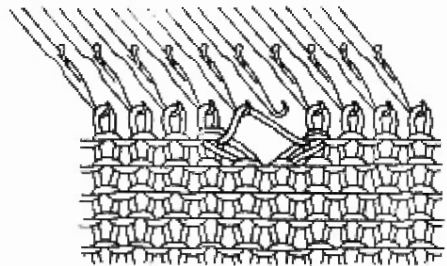

2. Сбросьте протяжку нити с правой иглы. Свяжите I ряд.

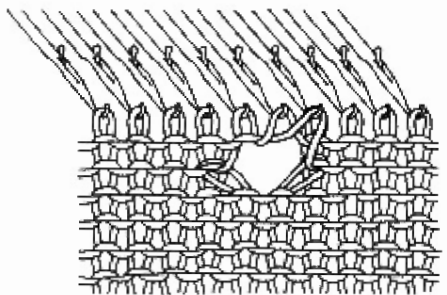

3. Подхватите протяжку нити предыдущего ряда, провисающую под правой иглой, и повесьте ее на иглу, как показано на рисунке. Продолжайте вязать до следующего отверстия.

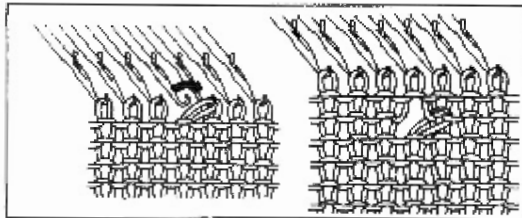

Однопетельное отверстие

Перевесьте одну петлю на соседнюю иглу. Оставьте освобожденную иглу в положении В. Продолжайте вязание.

При выполнении двойной планки для пуговиц необходимо учитывать, что количество петель и рядов между отверстиями должно быть таким, чтобы отверстия на внутренней и внешней сторонах планки совпадали при складывании ее пополам.

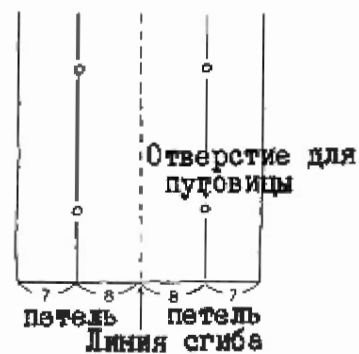
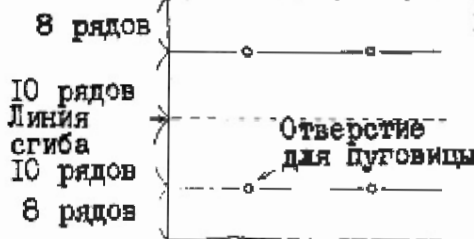

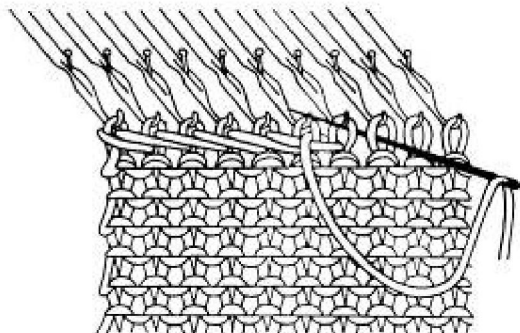
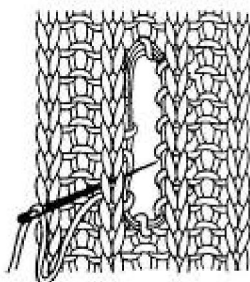
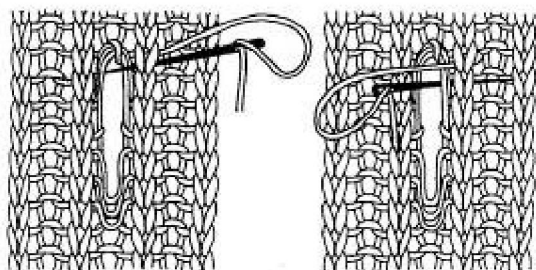
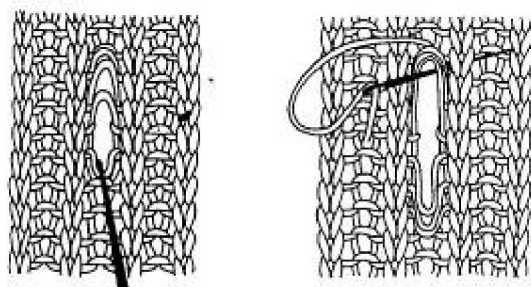

Выполнение отверстий для пуговиц вручную на готовом полотне

1. Повернув вязание лицевой стороной к себе, захватите крючком петлю с изнанки в месте, намеченном для отверстия и вытяните нить.

Вставьте карандаш или кончик пальца в образовавшееся отверстие, чтобы расширить его в достаточной степени.

2. Проденьте рабочую нить в ушко швейной иглы. Прихватите нитью верхний край отверстия для пуговицы, а затем пропустите иглу под вытянутыми нитями, введя ее в полотно с изнаночной стороны.

3. Обметайте отверстие по кругу.

Соединение деталей изделия на машине

Соединение двух открытых краев "петля к петле".

Такой метод используется для соединения линий плечевого скоса, воротника с горловиной, оформления линии низа изделия.

1. Повернув лицевую сторону первой детали к себе, повесьте с помощью деккера открытые петли конца вязания на крючки игл. Снимите вспомогательные нити.

2. Повернув вторую деталь изнанкой к себе, повесьте с помощью деккера открытые петли конца вязания на крючки игл. Снимите вспомогательные нити.

3. Свяжите I ряд, установив на шкале регулятора плотности число на 3 - 4 единицы больше, чем рабочее значение, и закрепите петли иглой с нитью или с помощью петлеуловителя (см. стр. 65).

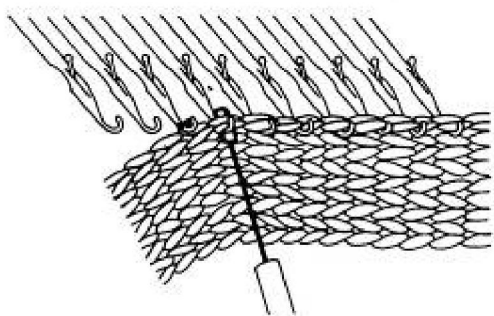

Соединение открытых петель с боковым краем

Такой прием используется для соединения планки с полочками кардигана, воротника с горловиной и т.д.

1. Повернув первую деталь лицевой стороной к себе, навесьте кромочные петли на иглы машины, пропуская петли с определенным интервалом, если это необходимо.

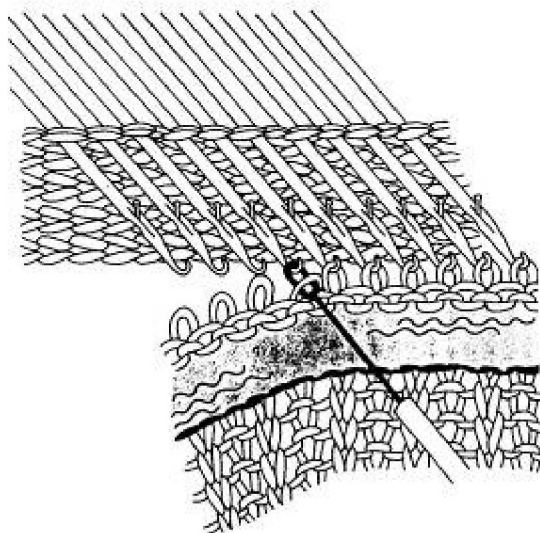

2. Выдвиньте иглы в положение D. Повернув вторую деталь изнаночной стороной к себе, подхватите деккером петли последнего ряда полотна и повесьте их на крючки игл.

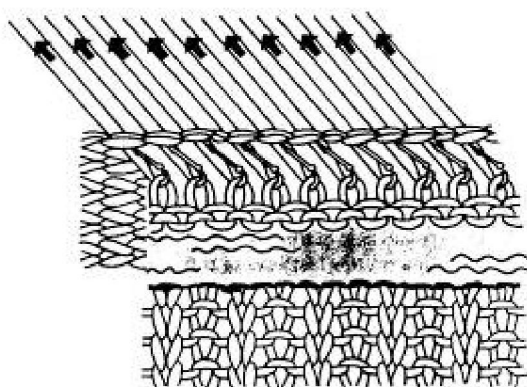

3. Верните иглы обратно в положение B. Петли, находящиеся за язычками, соскользнут с игл и провяжутся через те петли, что висят на крючках. Снимите вспомогательные нити.

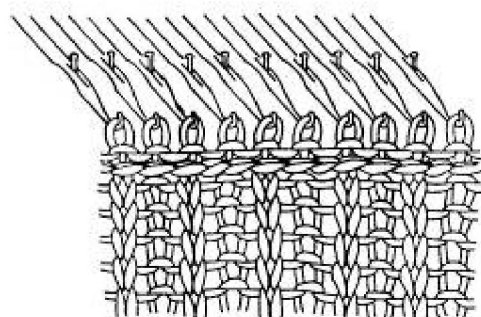

4. Свяжите I ряд, установив на шкале регулятора плотности число, на 3-4 единицы большее, чем рабочее значение, и закрепите петли иглой с нитью (см. стр. 63, 64) или петлеуловителем (см. рис. на стр. 65).

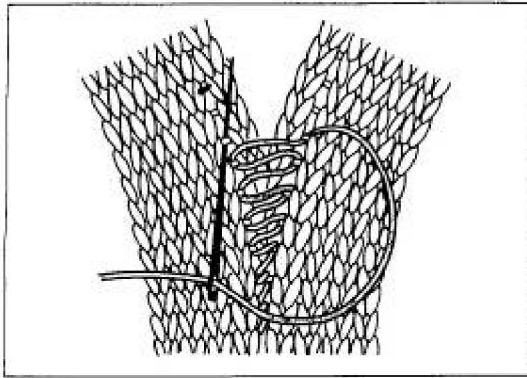

Соединение деталей вручную

Вертикальный трикотажный шов

Такой шов применяется для соединения боковых сторон и манжет рукавов.
Используйте нить в 4 сложения.

За лицевую сторону изделия принимается лицевая сторона чулочной вязки:

Повернув обе детали лицевыми сторонами к себе, подхватывайте иглой каждую протяжку нити между двумя крайними петельными столбиками с одной и с другой стороны попеременно.

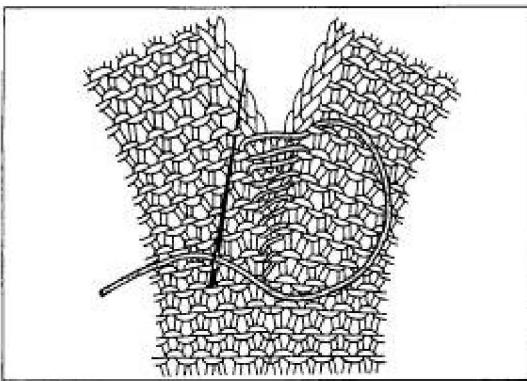

За лицевую сторону изделия принимается изнаночная сторона чулочной вязки:

Повернув обе детали лицевыми сторонами к себе, подхватывайте иглой каждую протяжку нити между двумя крайними петельными столбиками с одной и с другой стороны попеременно.

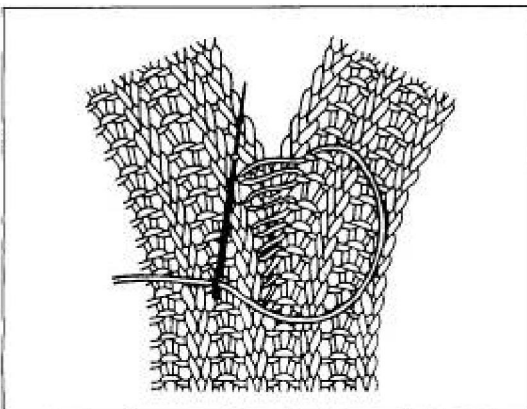

Резинка 1 x 1 (К1.Р1):

Повернув обе детали к себе той стороной, что принимается за лицевую, подхватывайте иглой каждую протяжку нити между двумя крайними петельными столбиками с одной и другой стороны попеременно.

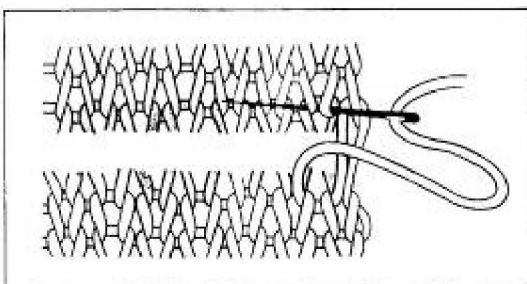

Горизонтальный трикотажный шов

Используется для соединения встык двух рядов открытых петель, если шов должен быть незаметным.
Расположите два открытых ряда, которые необходимо сшить, как показано на рисунке, и пропустите иглу с рабочей нитью через открытые петли одного и другого открытых рядов попеременно.

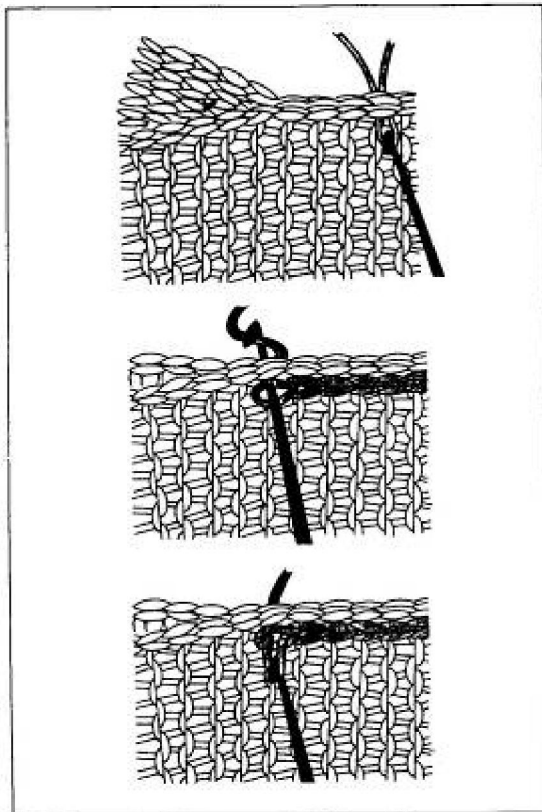

Соединение деталей изделия незаметно с помощью вязального крючка

Используется для соединения боковых сторон рукавов, при выполнении боковых швов в изделиях.

1. Сложите две детали лицевыми сторонами друг к другу, совместив линии подлежащие соединению. Введите крючок под первую кромочную петлю одной а затем другой детали. Захватите соединительную нить и вытяните ее на себя.

2. На крючке висит петля. Введите крючок под следующие две кромочные петли деталей.

3. Захватите нить и протяните ее через петлю на крючке. На крючке висит новая петля.

4. Повторяйте операции 2 и 3.

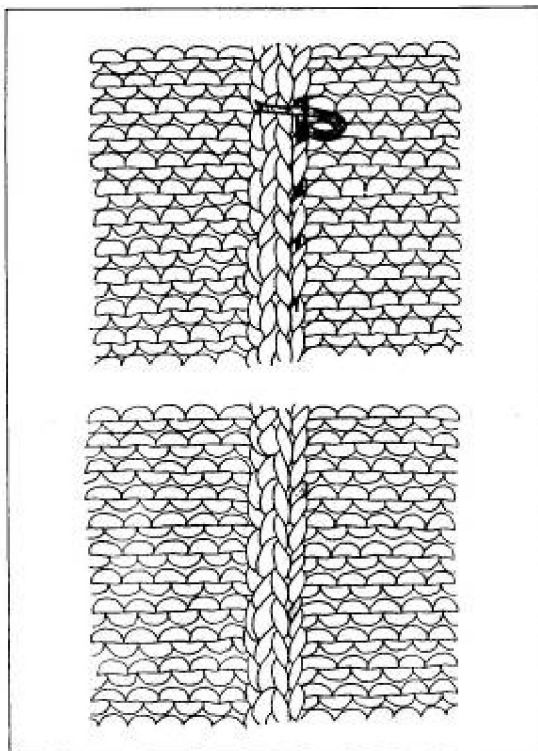

Как спрятать концы нитей в полотне.

Вставьте конец нити в ушко швейной иглы и несколько раз проколите иглой соединительный рубец с изнаночной стороны.

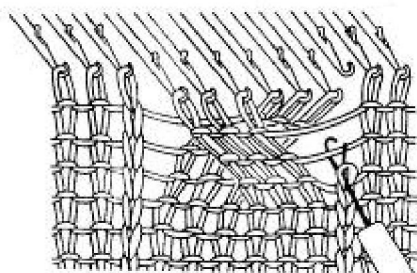
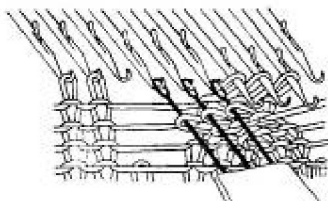
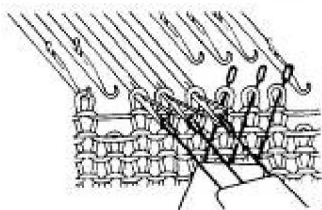
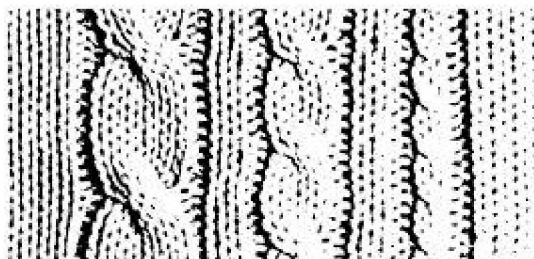
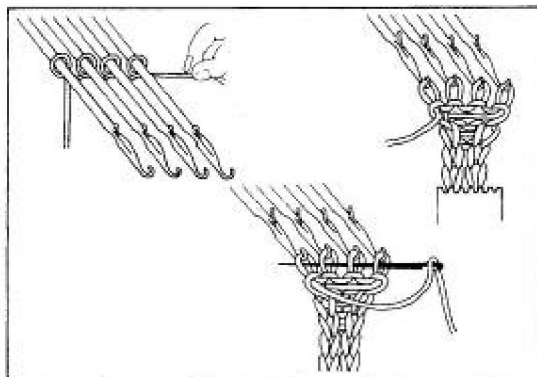
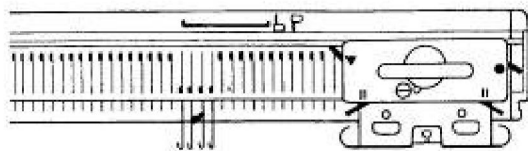

Вязание шнура

1. Каретка с правой стороны игольницы. Установите контролирующие элементы следующим образом:

- Ручка выбора узора ⊖
- Число на шкале регулятора плотности меньше, чем для чулочной вязки
- Боковые рычаги ▼ (слева) ● (справа)
- Иглооттяжные рычаги II
- Рычаги переплетения ○
- Рычаги для прессовых узоров ○
- Стоп-кнопка ●

2. В зависимости от желаемой толщины шнура выдвиньте 3 - 5 игл в положение D. Наберите петли способом обкручивания игл рабочей нитью, как показано на рисунке.

3. Дважды переместите каретку и выдвиньте рабочие иглы в положение D. (Повторяйте эти операции до появления возможности навесить грузы).

4. Связав несколько рядов, навесьте груз.

5. Продолжайте вязать до получения требуемой длины шнура.

6. Отрежьте нить, оставив конец длиной 10 см. Закрепите петли с помощью швейной иглы.

Жгутовый узор

Жгутовые узоры формируются при перекрещивании одной группы петель с другой группой петель с помощью двух деккеров. Для 6-петельного жгута используйте подходящую нить. Это должна быть достаточно прочная нить, способная выдержать напряжение, возникающее в результате перекрещивания петель на иглах машины.

Шестипетельный жгут

1. Сбросьте по одной петле с игл машины с обеих сторон от шести петель будущего жгута. Используя два 3-игольных деккера, снимите 6 петель с игл. Удерживайте петли на стержнях деккеров, приподняв их вверх.

2. Поменяйте деккеры местами. Повесьте 3 левые петли на правые иглы. Повесьте остальные петли на левые иглы.

3. Распустите петельные столбики, ограничивающие жгут, до первого ряда вязания. Подхватив внизу сброшенные петли петлеуловителем, выполните поочередно лицевые косички по изнаночной стороне чулочной вязки. Навесьте петли на соответствующие им иглы.

4. Выдвиньте 6 игл, на которых была выполнена жгутовая перевеска, в положение C и продолжайте вязать до места выполнения следующего жгута.

5. Повторите операции I - 4.

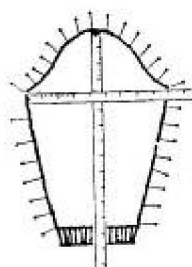
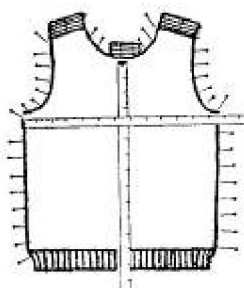
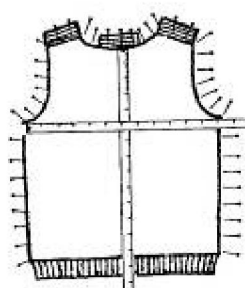
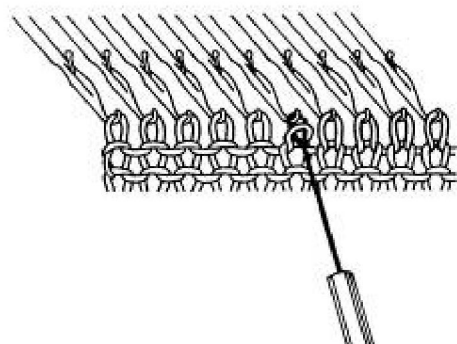
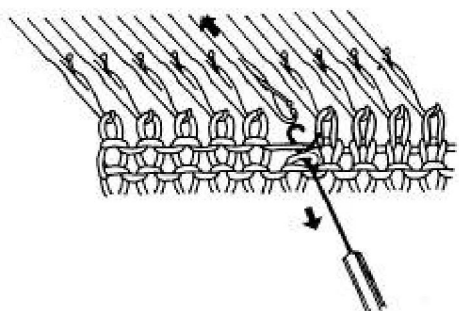
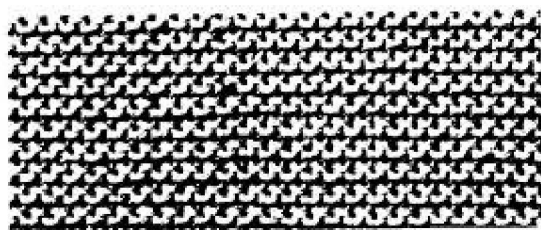

Платочное вязание

Такое вязание может быть использовано для оформления подолов юбки, вязания воротников, беек и т.д.

Основывается на чулочной вязке, в которой выполняются преобразования петель в каждом втором ряду. Установите число на шкале регулятора плотности на две единицы меньше, чем для чулочной вязки.

1. Свяжите 2 ряда чулочной вязкой.
2. Введите петлеуловитель в крайнюю петлю предыдущего ряда и выдвиньте иглу в положение D.
3. Верните иглу обратно в положение B, сбросив петлю на петлеуловитель. Отправьте петлю за язычок петлеуловителя. Подхватите крючком петлеуловителя протяжку нити над петлей и протяните ее через петлю, висящую на петлеуловителе. На петлеуловителе находится новая петля.
4. Повесьте новую петлю на крючок иглы. Повторите операции 2 - 4 для всего петельного ряда.
5. Свяжите 2 ряда чулочной вязкой и повторите операции 2 - 4 для второго ряда петель.

Фиксирование формы деталей и влажно-тепловая обработка

После завершения вязания деталей одежды необходимо расположить их на ровной поверхности и распять для получения правильной формы и размера.

1. Распять деталь с помощью булавок изнаночной стороной вверх на гладильной доске. Сначала следует распять самую широкую часть детали, затем измерить ее и растянуть до правильной длины.
2. Обколите края детали булавками, размещая их на расстоянии 2 - 3 см друг от друга. Булавки следует вкалывать с внутренней стороны резинки (на границе между основным узором и резинкой). Отпарьте деталь, придерживаясь инструкций изготовителя пряжи.
4. Булавки удалите после полного высыхания деталей.

ПРИ ПОГРЕШНОСТЯХ В ВЯЗАНИИ

Чулочная вязка

Распустите неправильно связанные ряды и выравняйте иглы в положении В. Используя рычаг высвобождения, переместите каретку в сторону нити (см. стр. 36).

↓
Уменьшите показания счетчика рядов на число распущенных рядов.

↓
Продолжайте вязание.

Узорное удвоенное по высоте вязание

Распустите четное число рядов и выравняйте иглы в положении В. (см. стр. 36).

↓
Уменьшите показания счетчика рядов на число распущенных рядов. Отключите счетчик рядов.

↓
Верните перфокарту назад на половину числа распущенных рядов и установите стоп-кнопку в положение ● .
Запомните кареткой рисунок (стр. 37 - 38) и переместите каретку в сторону нити.

↓
Включите счетчик рядов и перфокарту и продолжайте вязать.

Узорное вязание

Распустите неправильно связанные ряды и выравняйте иглы в положении В. (см. стр. 36).

При ажурном вязании, если имеются свободные иглы в том ряду, который должен быть распущен, сперва верните петли на соответствующие им иглы затем распускайте ряд.

↓
Уменьшите показания счетчика рядов на число распущенных рядов.

↓
Верните перфокарту назад на число распущенных рядов и установите стоп-кнопку в положение ● .

Учтите, что на перфокаратах для кружевных узоров кроме рядов, в которых выполняется вязание, есть ряды в которых выполняется только деккеровка (перенос петель).

Последние не должны быть включены в счет распущенных рядов.

Запомните кареткой рисунок (стр.37-38) и переместите каретку в сторону нити.

↓
Включите счетчик рядов и перфокарту и продолжайте вязать..

ВЯЗАНИЕ ОДЕЖДЫ БЕЗ ИСПОЛЬЗОВАНИЯ КОНТУРНОГО УСТРОЙСТВА (РАДАРА)

Приводимые ниже инструкции показывают, каким образом можно связать женский пуловер. Исходные мерки и плотность вязания:

Мерки:	
Окружность груди.....	94 см
Длина изделия.....	59 см
Ширина спинки.....	36 см
Длина рукава.....	56 см

Требуемый материал:
Шерстяная нить в 4 сложения-
400 г.

Плотность вязания:

Была определена на образце, выполненном при положении шкалы регулятора плотности 6, и составляла 32 петли и 44 ряда на 10 см полотна.
Если Вы желаете связать изделие другого размера и при другой плотности вязания, выполните свои расчеты, руководствуясь нашим примером.

Спинка

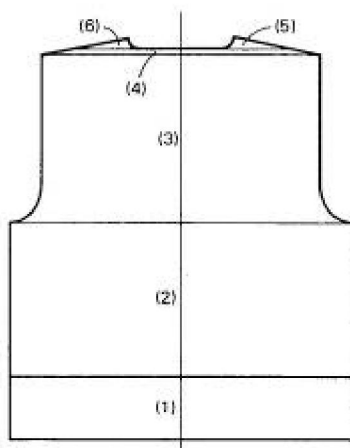

Примечание:

→ Такой значок указывает на страницы, на которые делается ссылка.

(1) Вязание резинки по линии низа пуловера

- В рабочей зоне 150 игл. Свяжите резинку 1 х 1 (К1.Р1) или ложную резинку.

(→ Резинка 1 х 1 (К1.Р1) - стр. 56, 57; По описанию операции 3 свяжите 4 ряда, начиная справа, по описанию операции 6 - 24 ряда).

* Если имеется передняя игольница...

Индикатор сдвига.....	5
Рычаг полушага.....	Р
Шкала регулятора плотности.....	0

Наберите петли рабочей нитью для резинки 1 х 1 (К1.Р1). Шкалу регулятора плотности установите на 3 - 4, свяжите 24 ряда. Каретка справа.

Перевесьте все петли с передней игольницы на заднюю, используя двуглазый деккер. На задней игольнице 150 петель.

Опустите переднюю игольницу в крайнее нижнее положение и замените плетель на каретке.

(→ Ложная резинка - стр. 58: По описанию операции 3 свяжите 48 рядов.

(2) Выполнение спинки до проймы рукава.

- Установите счетчик рядов на 000, шкалу регулятора плотности на 6.
Свяжите 140 рядов ровно. Каретка справа.

(3) Формирование проймы рукавов

Выполняйте убавление петель после каждого второго ряда с обеих сторон

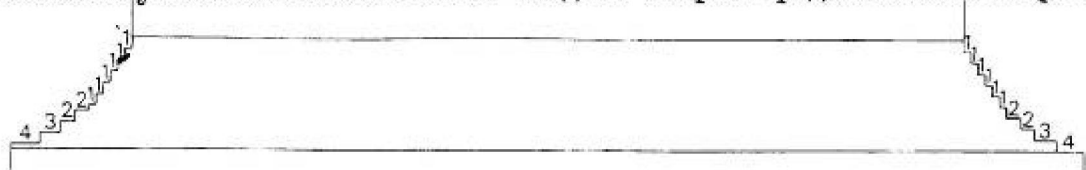

в такой последовательности, как показано на рисунке.

(→ Убавление одной и нескольких петель - стр. 48)

Вяжите 62 ряда ровно. На счетчике 221 ряд. Каретка слева.

(4) Формирование скоса плеча частичным вязанием

- Установите иглооттяжные рычаги на I. Начните формировать скос плеча с обеих сторон полотна, выдвигая в положение D по 4 иглы в каждой фазе частичного вязания на протяжении 5 рядов. На счетчике 226 рядов. Каретка справа.



(→ Частичное вязание с уменьшением числа работающих игл - стр. 52)

(5) Формирование горловины одновременно со скосом плеча

Довязав до начала горловины, разбейте условно Ваше вязание на три части - справа (а), в центре (б), слева (с). Дальнейший порядок формирования рассчитывается для каждой части отдельно, но выполнять скос плеча и горловину будем одновременно, как показано на рисунке. При этом 70 петель, составляющие участки (с) и (б), зафиксируйте путем выдвигания игл в положение D или с помощью шнура.

(→ Фиксирование петель с помощью шнура - стр. 61)

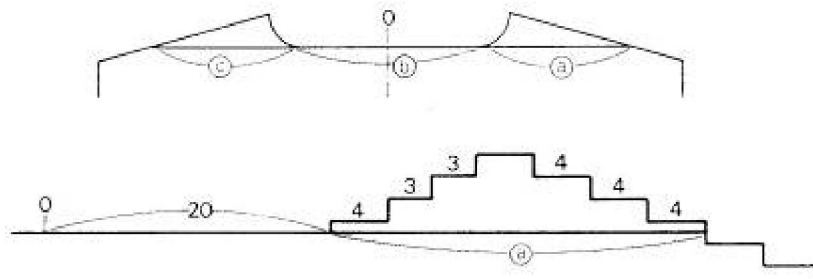

- Свяжите I ряд. Убавьте 4 петли со стороны горловины и частичным вязанием - 4 петли со стороны плеча. Свяжите I ряд.
- { Убавление нескольких петель - стр. 48)
- { Частичное вязание с уменьшением числа работающих игл - стр. 52)
- Свяжите I ряд. Убавьте 3 петли со стороны горловины и частичным вязанием - 4 петли со стороны плеча. Свяжите I ряд. Повторите последние 2 ряда и убавления им соответствующие еще раз.
- Свяжите I ряд. На счетчике 233 ряда. Сборвите рабочую нить, оставив конец длиной 10 см. Удалите нить из нитеводителя.
- Задвиньте иглы с петлями правого плеча в положение С.
- Вспомогательной нитью свяжите несколько рядов и сбросьте петли плеча с машины.
- Уберите освобожденные иглы в положение А.

- Установите 40 игл центральной части вязания (В) в положение В, поместив петли в крючки игл. Выполните маркировку середины части (В) (0) цветной нитью. (→ Маркировка цветной нитью - стр. 63). Снимите 40 петель части (В) на вспомогательные нити. Иглы, им соответствующие, уберите в положение А.

(6) Формирование левого плеча и горловины

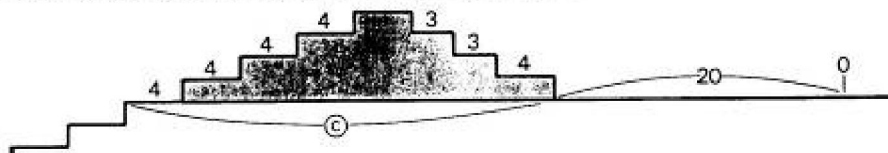

Каретка справа. Установите 30 игл части вязания (С) в положение В, вернув петли в крючки игл. Установите на счетчике рядов число 226. Свяжите I ряд, убавив слева 4 петли частичным вязанием. Свяжите I ряд. Убавьте справа 4 петли горловины.

Свяжите I ряд, убавив слева 4 петли плеча частичным вязанием. Свяжите I ряд. Убавьте справа 3 петли горловины. Повторите последние 2 ряда и соответствующие им убавления. Убавьте слева 4 петли. Свяжите 2 ряда. Оборвите нить, оставив конец длиной в шесть раз превышающей ширину плеча. Установите иглооттяжные рычаги на II и снимите петли плеча на вспомогательные нити.

ПЕРЕД

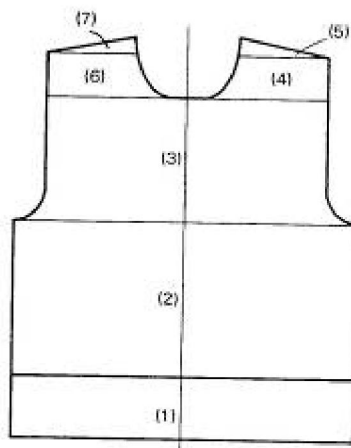

(1)-(2) Вязание до проймы рукавов

Вяжите перед пуловера также, как спинку. На счетчике 140 рядов.

(3) Формирование проймы рукава

Выполняйте убавления с обеих сторон полотна также, как при вязании спинки. На счетчике 159 рядов. Свяжите 33 ряда ровно. На счетчике 192 ряда. Каретка справа.

(4) Формирование правой половины горловины переда

* Зафиксируйте на иглах машины 65 петель, считая от левого края вязания, относящиеся к частям (С) и (В).

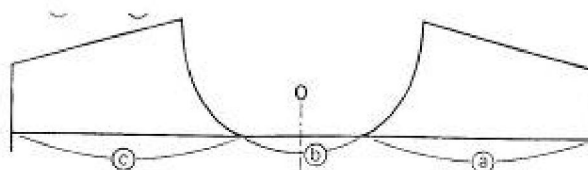

- Свяжите 2 ряда. Убавьте 1 петлю справа. Повторите последние 2 ряда и соответствующие им убавления 9 раз всего.
- Свяжите 2 ряда. На счетчике рядов число 222. Каретка справа.

(7) Формирование левого плеча частичным вязанием

- Убавьте 4 петли слева на иглах частичным вязанием. Свяжите 2 ряда. Выполните последние 2 ряда и убавления им соответствующие 6 раз всего.
- На счетчике 234 ряда. Каретка справа.
- Оборвите нить, оставив конец длиной в 6 раз большей, чем ширина плеча. Удалите нить из нитеводителя.
- Установите иглооттяжные рычаги на II. Свяжите несколько рядов вспомогательными нитями и сбросьте полотно с игл машины.

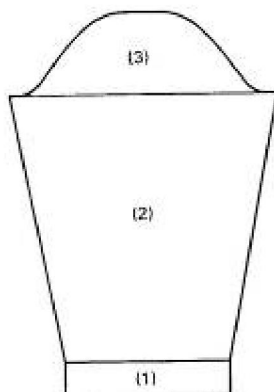

Рукава

(1) Вязание манжет: В рабочей зоне 68 игл. Вяжите манжету аналогично резинке по линии низа пуловера.

(2) Выполнение рукава до линии проймы

- На счетчике 000.

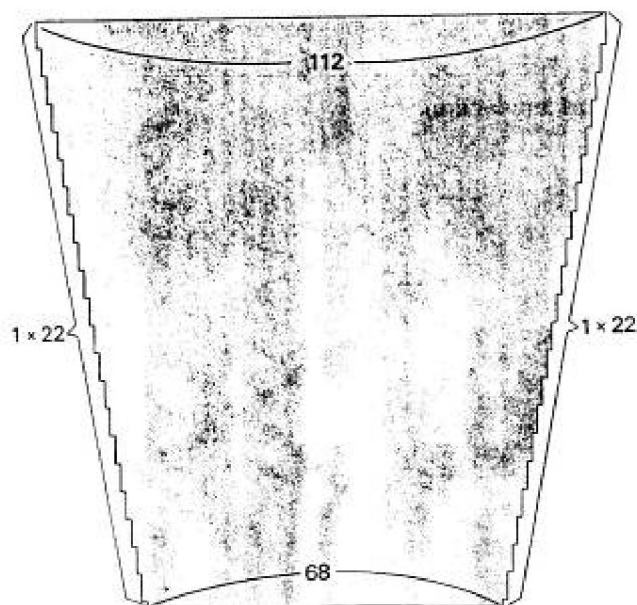

- Установите на шкале регулятора плотности число 6. Вяжите, убавляя с обеих сторон по 1 петле после каждого 7-го ряда, всего 22 раза. На счетчике 148 рядов. (→ Прибавление одной петли с оформлением края ко сичкой - стр. 51).
- Вяжите 7 рядов ровно. В рабочей зоне 112 петель. На счетчике 155 рядов.

(3) Формирование
оката рукава

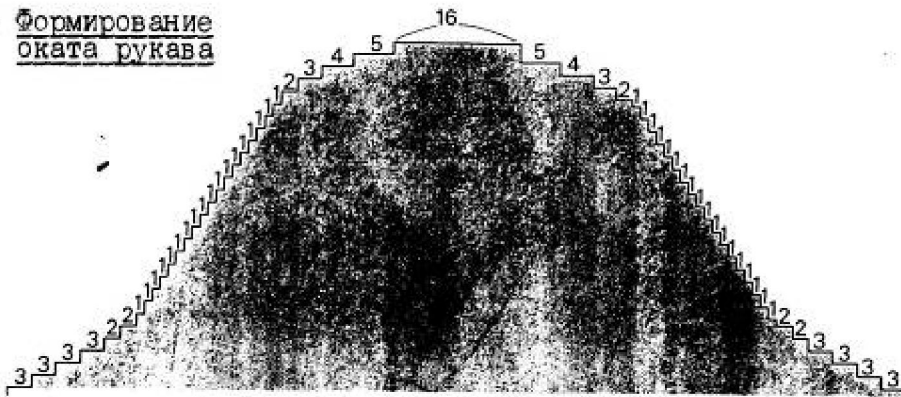

- Убавляйте 4 раза по 3 петли, затем 2 раза по 2 петли с каждой стороны полотна после каждого второго ряда. Всего выполните 12 рядов.

(→ Убавление нескольких петель - стр. 48)

- Убавьте 18 раз по 1 петле с каждой стороны полотна после каждого второго ряда.

(→ Убавление 1 петли - стр. 48)

- Убавьте последовательно по 2 петли с обеих сторон вязания, по 3 петли с обеих сторон, по 4 петли с обеих сторон, по 5 петель с обеих сторон после каждого второго ряда. На счетчике 211 рядов.

- Закрепите 16 оставшихся на иглах петель.

(→ Закрепление петель петлеуловителем - стр. 65)

Ж Зафиксируйте форму и размер обоих рукавов и подвергните их влажно-тепловой обработке

(→ Фиксирование формы и влажно-тепловая обработка - стр. 73)

Воротник

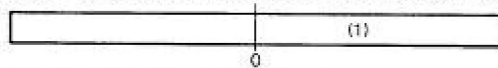

Ж Соедините правое плечо переда и спинки на машине, используя оставленный для этого конец нити. (→ Соединение деталей изделия на машине; Соединение двух открытых краев "петля к петле" - стр. 68)

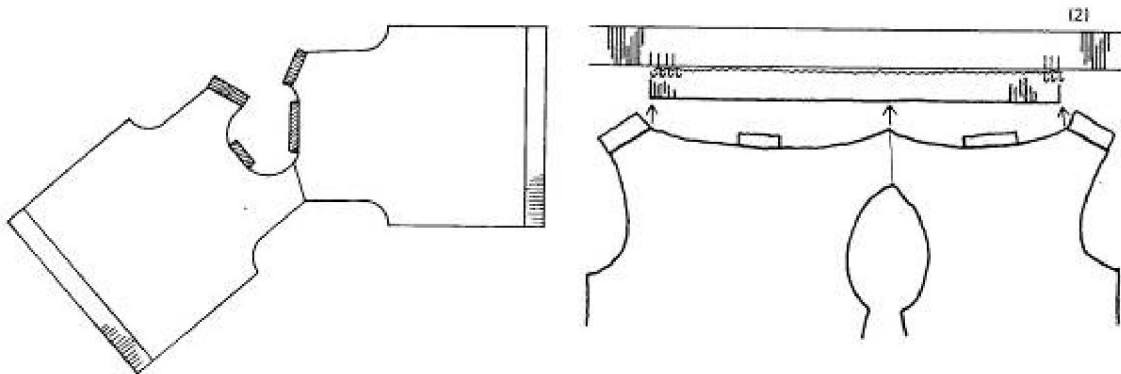

(1) Вязание воротника

- В рабочей зоне 154 иглы. Наберите петли для вязания резинки 1 x 1 (К1.Р1). Свяжите 15 рядов по описанию резинки по линии низа спинки.

- Оборвите нить, оставив конец длиной в шесть раз превышающей длину воротника.

(2) Соединение воротника с горловиной

- Повернув перед и спинку к себе изнаночной стороной, подхватите петли горловины и разместите их с равномерной припосадкой на иглах, нагруженных петлями воротника. Соедините воротник с горловиной, используя оставленный для этого конец нити. (→ Соединение деталей на машине;

Соединение открытых петель с боковым краем - стр. 69)

Сборка

* Соедините левое плечо переда и спинки на машине, используя конец нити.

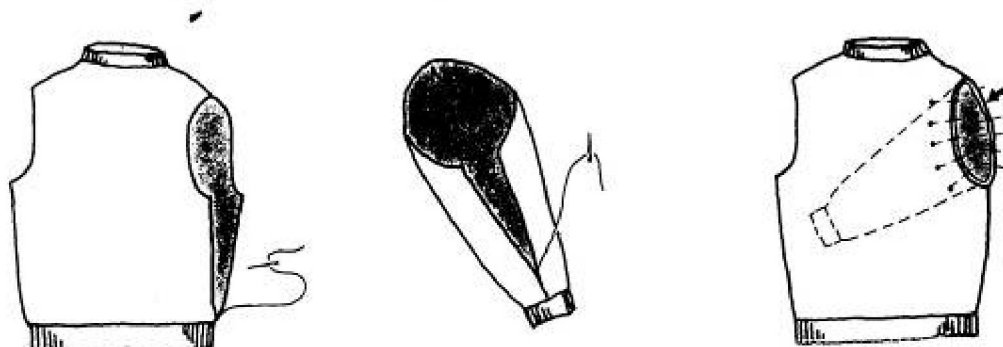

- Соедините боковые стороны спинки и переда, рукавов и воротника.

(→ Соединение деталей вручную; Вертикальный трикотажный шов - стр. 70)

- Выверните изделие наизнанку. Соедините с помощью булавок линию оката рукава с проймой, сложив детали изделия лицевыми сторонами друг к другу. Соедините рукав с передом и спинкой крючком.

(→ Соединение деталей изделий вручную; Соединение с помощью крючка - стр. 71)

- Спрячьте концы нитей с изнаночной стороны.

(→ Как спрятать концы нитей в полотне - стр. 71)

- Подвергните изделие заключительной влажно-тепловой обработке.

ИНСТРУКЦИЯ К АЖУРНОЙ КАРЕТКЕ

	стр.
ПРИНАДЛЕЖНОСТИ И КАРЕТКА.....	84
ШКАЛА РЕГУЛЯТОРА ПЛОТНОСТИ И ТИП НИТИ.....	86
НАБОР ПЕТЕЛЬ НА ИГЛЫ МАШИНЫ И ВЯЗАНИЕ.....	87
Набор петель.....	87
Чулочное вязание.....	89
Передвижение каретки без вязания.....	91
Сбрасывание вязанного полотна с игл машины.....	91
УЗОРНОЕ ВЯЗАНИЕ АЖУРНОЙ КАРЕТКОЙ.....	92
Чтение рабочей таблицы.....	92
Специальные указания к ажурному вязанию.....	93
Простой ажур.....	94
Кружевное вязание.....	95
Чтение номера ряда узора.....	96
Одиночный мотив.....	97
ПОЛЕЗНЫЕ СОВЕТЫ.....	99
Если набор петель на иглы машины не получается должным образом.....	99
Если каретку заклинило.....	99
Как распустить вязание, не снимая его с игл машины.....	100
Как запомнить узор кареткой.....	100
Сверка рисунка с картой.....	101
Если нить запуталась в барабанах памяти.....	101
Если каретка соскочила с игольницы.....	101
УХОД.....	102
УПАКОВКА.....	102

АЖУРНАЯ КАРЕТКА ЯВЛЯЕТСЯ ДОПОЛНИТЕЛЬНОЙ ПРИНАДЛЕЖНОСТЬЮ

·Рекомендуется приобрести некоторые навыки в работе с главной кареткой, а затем приступать к ознакомлению с ажурной кареткой.

·Об установке машины и приготовлении пряжи для вязания читайте на страницах I - IO данной инструкции.

ПРИНАДЛЕЖНОСТИ И КАРЕТКА

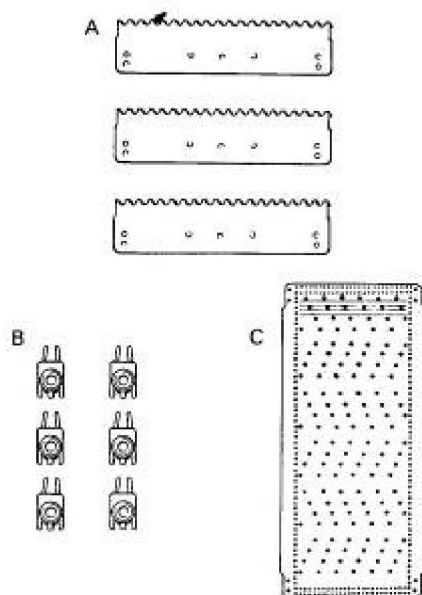

Принадлежности

Распакуйте принадлежности

A - Широкий навесной груз (3)

B - Краевой штырек (6)

C - Перфокарта для ажурных узоров (10)

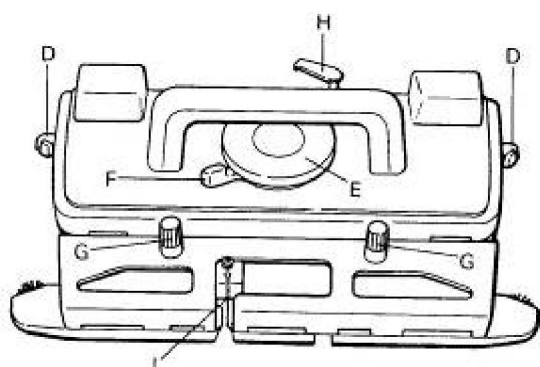

Каретка

Ажурная каретка упакована в пенопласт с ручкой в сложенном положении.

Поднимите ручку каретки и извлеките каретку из упаковки.

- D - Боковые рычаги
- E - Шкала регулятора плотности
- F - Ручка выбора узора
- G - Гайки
- H - Переключатель показаний счетчика рядов
- I - Нитеводитель

В зависимости от вида узора может быть установлено одно из двух положений ручки выбора узора

Λ/0 - НАБОР ПЕТЕЛЬ, ЧУЛОЧНОЕ ВЯЗАНИЕ, ПРОСТОЙ АЖУР

☞/P - КРУЖЕВНОЕ ВЯЗАНИЕ (ДЕКШЕРОВКА)

Установите каретку на правой стороне игольницы.

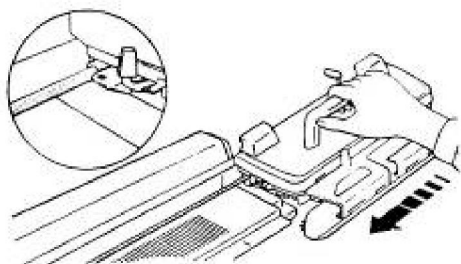

ВНИМАНИЕ!

1. Не устанавливайте плечо главной каретки к кружевной каретке или, наоборот, плечо ажурной каретки к главной каретке. Это может привести к повреждению плеча или игл.

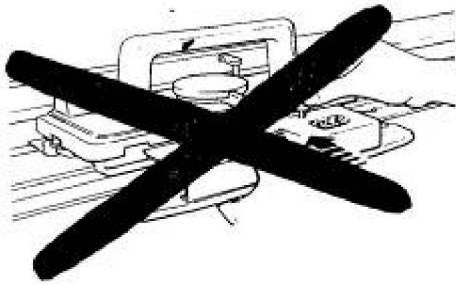

2. Не соединяйте плечо передней игольницы с ажурной кареткой. Плечо передней игольницы можно подсоединять только к главной каретке.

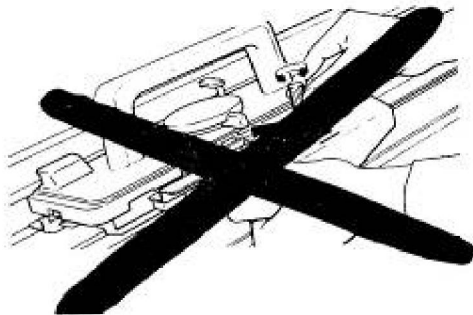

Если к Вашей машине прикреплена передняя игольница...

- Установите ее в нижнее положение.
- Снимите уплотняющую ленту с передней игольницы, если она была установлена.

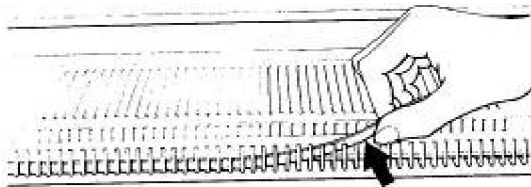

- Бумагой или тканью закройте иглы и отбойные зубья передней игольницы и расположите вязание поверх нее.

(За дополнительную плату могут быть поставлены пластмассовые чехлы для передней игольницы.)

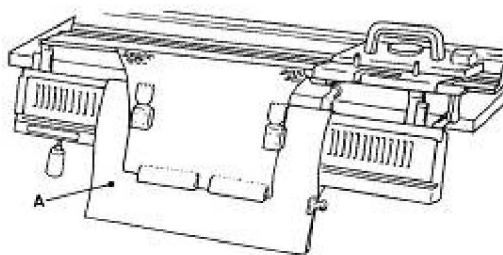

ШКАЛА РЕГУЛЯТОРА ПЛОТНОСТИ И ТИП НИТИ

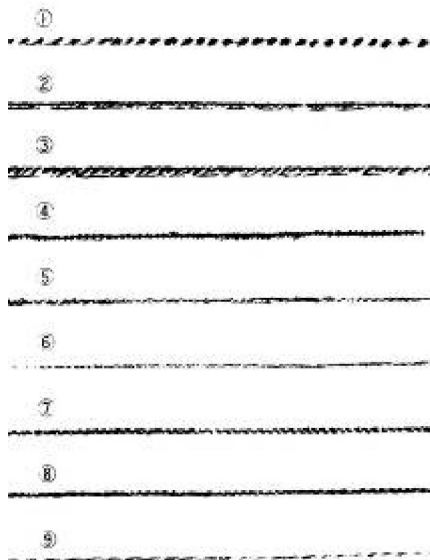
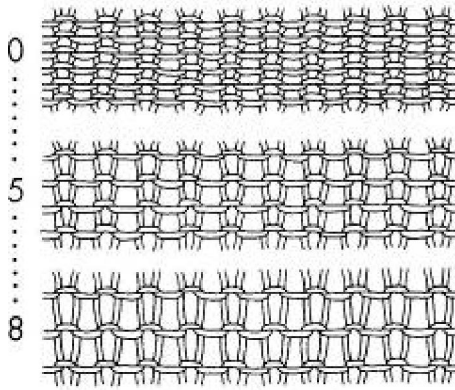
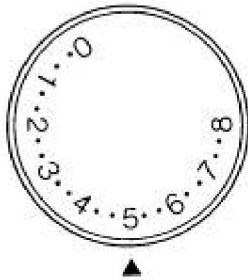

Шкала регулятора плотности

Пользуйтесь регулятором для задания размера петель.
Установите выбранное на шкале число напротив указателя ▲.

Чем больше число на шкале, тем больше размер петель (плотность вязания меньше).
Чем меньше число на шкале, тем меньше размер петель (плотность вязания больше).

Выбор значения шкалы регулятора плотности в зависимости от типа нити

Тип пряжи	Чулочное вязание	Ажур
1. Тонкая пряжа в 2 нити	2 - 3	(3) - 4
2. Легкая пряжа в 3 нити	3 - 5	4 - 5
3. Средняя пряжа в 4 нити	4 - 6	5 - 6
4. Х/б нить (тонкая)	3 - 4	4 - 5
5. Х/б нить (обычная)	4 - 5	5 - 6
6. Синтетическая пряжа (тонкая)	2 - 3	(3) - 4
7. Синтетическая пряжа (обычная)	3 - 4	4 - 5
8. Синтетическая пряжа (обычная)	3 - 4	4 - 5
9. Мохер (тонкий)	3 - 5	4 - 5

ПРИМЕЧАНИЕ: Не устанавливайте на шкале регулятора плотности числа в скобках в случае использования перфокарт L5, L6 и L7, которые дают сетчатый рисунок. Не пользуйтесь пряжей с большими узлами или толстым мохером.

НАБОР ПЕТЕЛЬ НА ИГЛЫ МАШИНЫ И ВЯЗАНИЕ

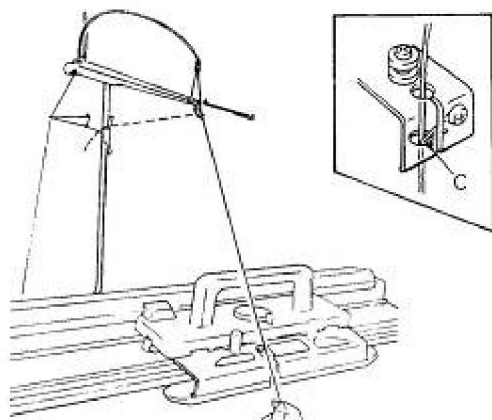
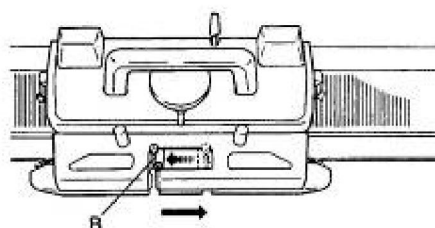
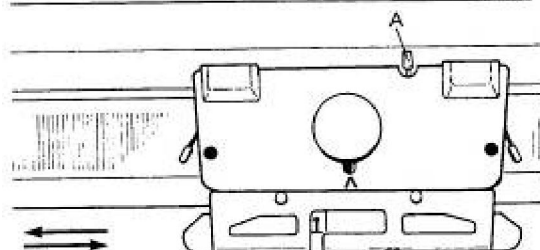
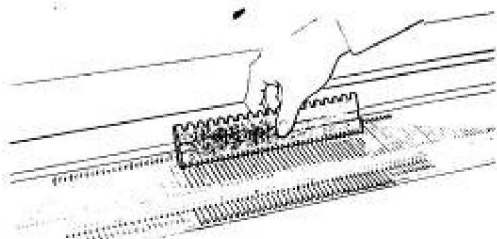

Набор петель на иглы машины

Для практики выдвиньте по 35 игл по обе стороны от центра (0), т.е. всего 70 игл, из положения А в В, пользуясь ровной стороной отборной гребенки. Никогда не выдвигайте иглы в положение С или D. Это может привести к повреждению игл или каретки.

Установите на каретке:

Ручку выбора узора.....^
Боковые рычаги.....●

Ручка выбора узора регулирует связь каретки со счетчиком. Если ручка выбора узора установлена на ^ - счетчик рядов работает; если ручка выбора узора установлена на ∩ - счетчик рядов не работает.

Не регулируйте счетчик рядов вручную.

Установите шкалу регулятора плотности, как указано на стр. 86.

Медленно передвиньте каретку по иглам, пока она не пройдет все иглы в положении В.

Установите каретку справа.

Продвиньте каретку вправо, чтобы сдвинуть нитеводитель "В" на левую сторону плеча.

Когда Вы заправляете нить, нитеводитель должен быть в таком положении.

Освободите конец нити из зажима и подтяните ее вниз к каретке.

Держа нить двумя руками, вставьте ее в нитеводитель.

Нить должна оказаться сзади направляющей шпильки "С".

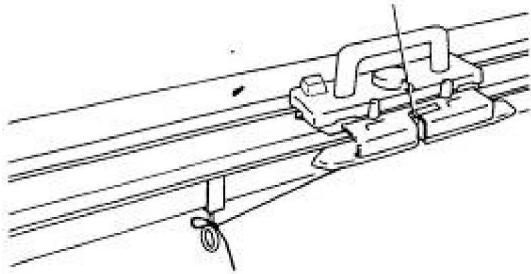

Закрепите конец нити на ближайшей к каретке струбцине.

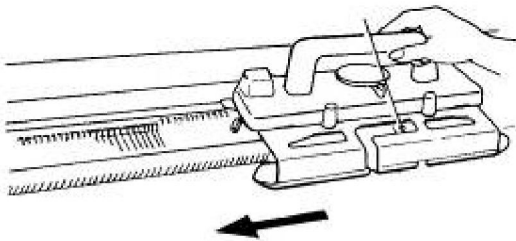

Подтяните провисшую нить к клубку, обеспечив натяжение нити.

Медленно передвигайте каретку справа налево до тех пор, пока она не пройдет мимо всех игл в положении В.

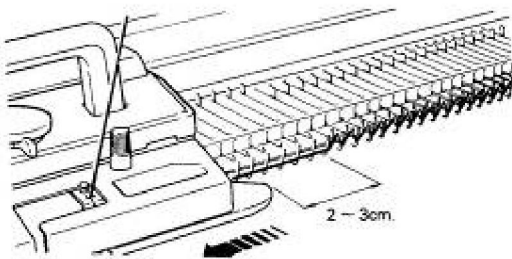

Каретка обязательно должна миновать последнюю иглу и удалиться от нее на 2 - 3 см.

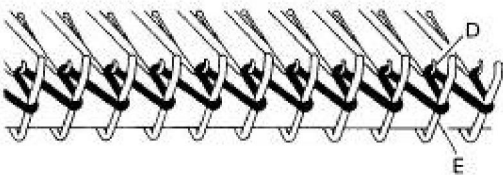

Между крючками игл "D" и отбойными зубьями "E" образовался петельный ряд (нить равномерно растянута зигзагом).

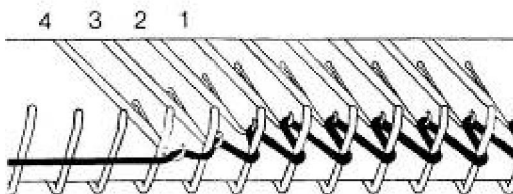

В конце этого ряда петли могут быть меньшими по размеру.

Чтобы осуществить нормальный набор петель, размер последних петель необходимо исправить вручную.

Для этого ослабьте натяжение нити перед нитеводителем.

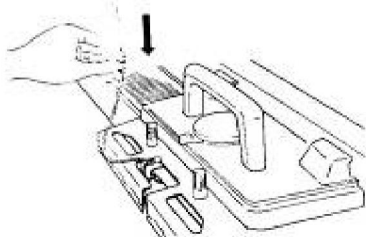

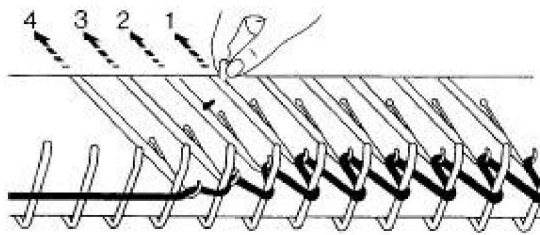

Начиная с иглы "1", отодвиньте иглы с меньшими петлями по одной последовательно в положение В. (Всегда поправляйте, начиная со средней иглы)

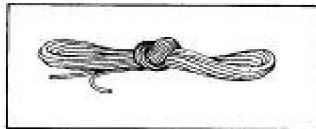

Возьмите сложенный шнур и распутайте его. Проверьте, чтобы не было узлов. Не пропускайте даже малейшего узла, иначе нить нельзя будет впоследствии выдернуть из полотна.

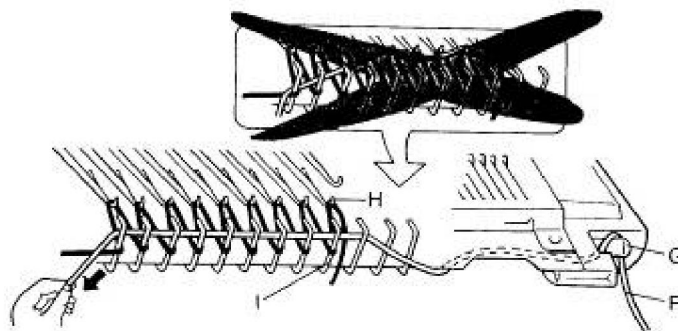

Вставьте конец шнура "F" в зажим "G" у правого края игольницы, как показано на рисунке. Набросьте шнур на петельный ряд, расположив его между крючками игл "H" и отбойными зубьями "I".

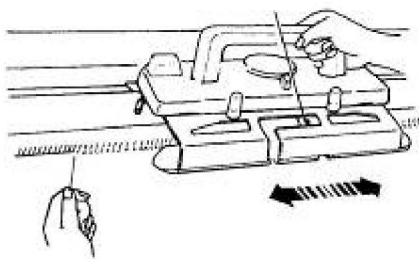

Натяните шнур левой рукой.

Натягивая вниз левый конец шнура, правой рукой продвиньте каретку вправо.

Свяжите 5 - 6 рядов.

Освободите шнур из зажима и выдерните его из полотна в левую сторону. Набор петель на иглы машины выполнен.

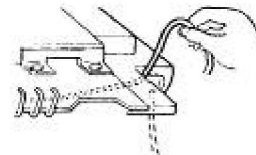
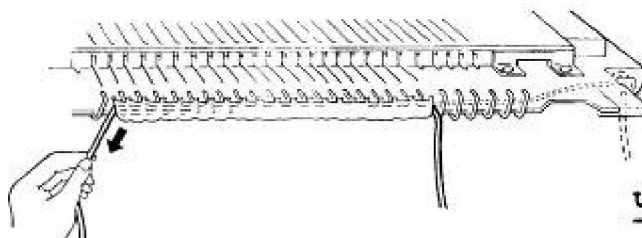

Чулочное вязание

Выньте конец нити из зажима. Навесьте грузы на всю ширину полотна для выполнения чулочного вязания.

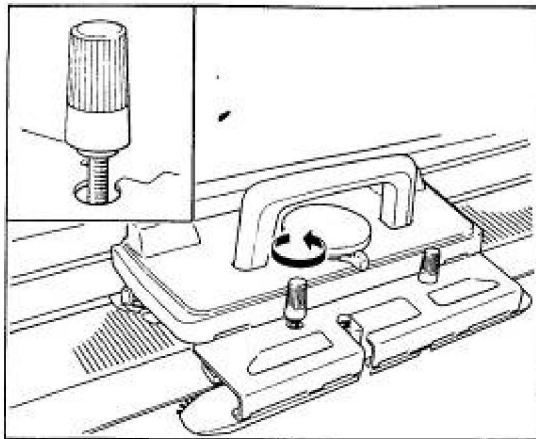

Контроль

Убедитесь в том, что Вы правильно подготовили машину к работе.
Проконтролируйте:

- Соединение плеча с кареткой.

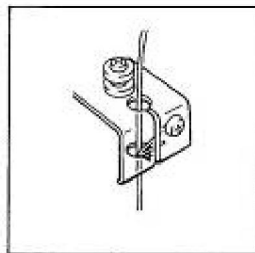
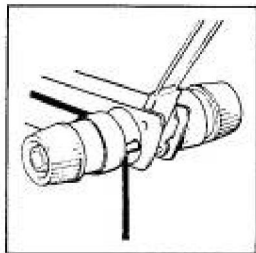

- Подачу нити через нитенатяжитель и нитеводитель.

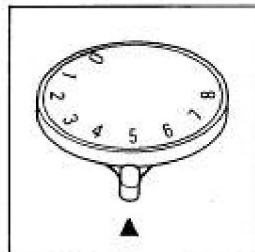
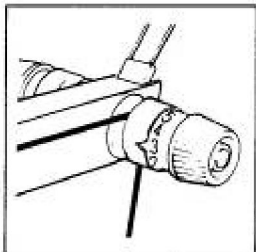

Установку значений на шкале регулятора плотности и шкале натяжения.

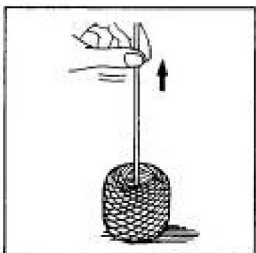

- Качество намотки нити.

- Натяжение нити: нить должна быть в напряженном состоянии, пружина должна располагаться почти горизонтально.

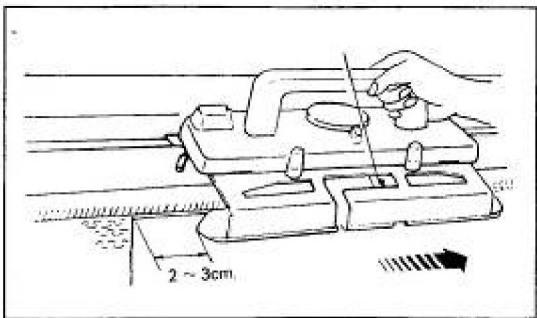

- Положение каретки перед началом вязания очередного ряда: плечо должно быть за пределами работающих игл на расстоянии 2 - 3 см от рабочей зоны.

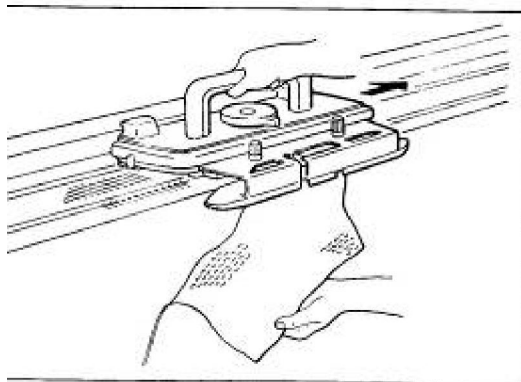
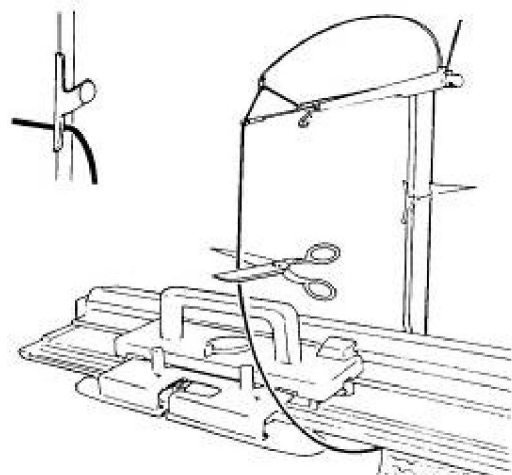
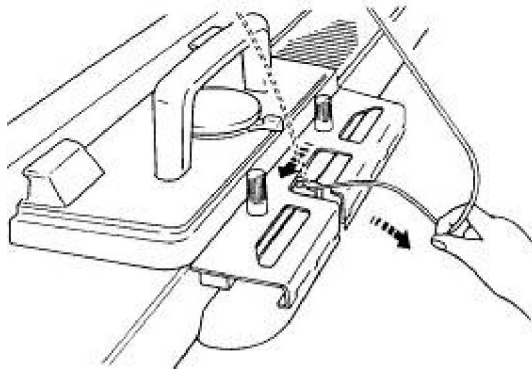
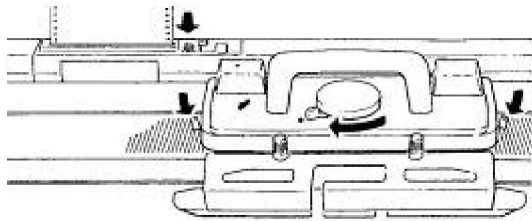

Передвижение каретки без вязания

Извлеките нить из нитеводителя.

Установите контролирующие элементы на каретке:

Боковые рычаги.....●

Ручка выбора узора.....⌒

Передвиньте каретку через вязание.

Сбрасывание вязанного полотна с игл машины

Рекомендуется для быстрого снятия пробных образцов.

Продвиньте каретку немного вправо, чтобы нитеводитель переместился в левую сторону плеча.

Извлеките нить из нитеводителя, потянув ее на себя.

Перережьте нить. Заведите конец от клубка в зажим.

Снимите грузы с полотна.

Установите ручку выбора узора в положение \wedge и передвиньте каретку через вязание.

Вязание спадет с игл.

УЗОРНОЕ ВЯЗАНИЕ АЖУРНОЙ КАРЕТКОЙ

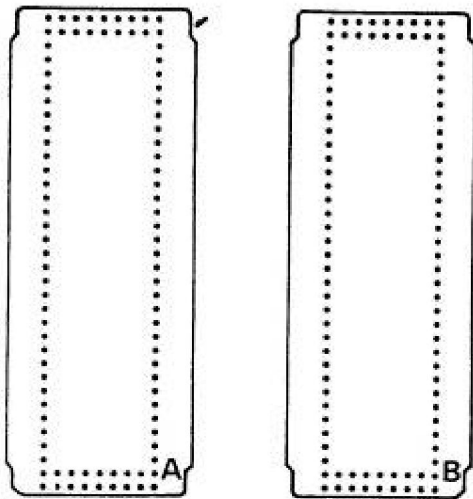

Стандартные перфокарты для ажурных узоров

К ажурной каретке прилагаются 10 перфокарт с номерами от 1 до 10.

Номера с 1 до 8 используются для простых ажурных узоров. Каждая перфокарта может быть использована для узоробразования с обеих сторон "А" и "В".

Сторона "А" — это основной рисунок. При использовании стороны "В" получается обратный рисунок.

ВНИМАНИЕ! Перфокарты 9 и 10 предназначены для кружевных узоров. Применяются только со стороны "А".

Не держите перфокарты близко от источников тепла и света. Не мните и не складывайте их.

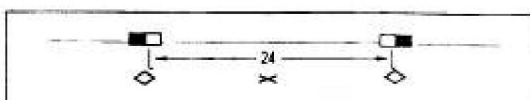
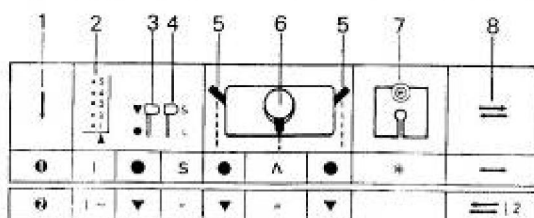
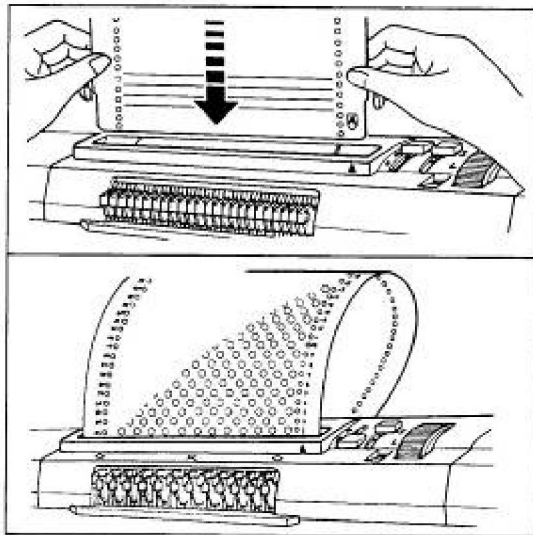

Установка перфокарты

См. стр. 18 - 19.

Чтение рабочей таблицы

- 1 - Номер строки рабочей таблицы
- 2 - Номер ряда узора
- 3 - Стоп-кнопка
- 4 - L-кнопка (всегда установлена на "S" в случае ажурного вязания)
- 5 - Боковые рычаги
- 6 - Ручка выбора узора
- 7 - Нитеводитель
- 8 - Направление вязания
- 9 - Применяемая нить (Ж Значок означает, что нить должна быть в нитеводителе)
- 10 - Количество рядов, которое должно быть связано

Установка ограничительных кулачков M

Установите ограничительные кулачки в указанные положения на игольнице. Цифра на таблице означает количество игл, расположенных между ограничительными кулачками.

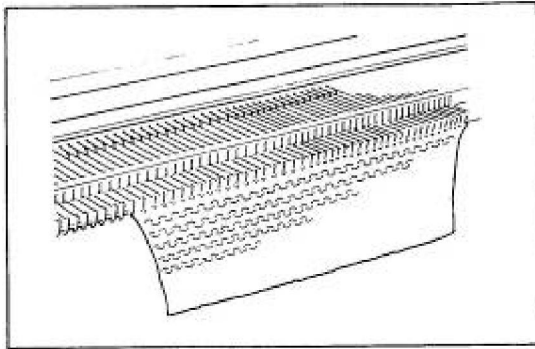

Специальные указания к ажурному вязанию

До начала ажурного вязания выполните около 30 рядов обычной чулочной вязки.

При использовании стороны "А" перфокарты установите каретку на левой стороне игольницы, чтобы связать следующий ряд для запоминания рисунка кареткой слева направо.

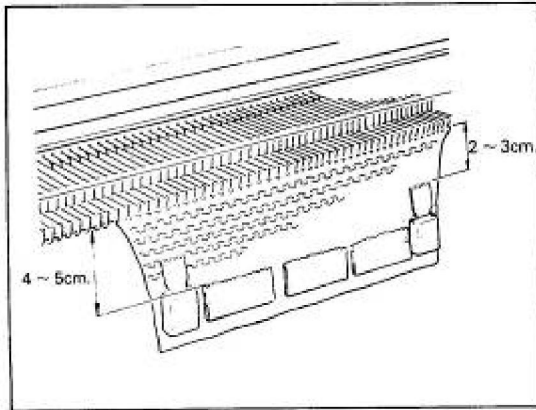

На вязание навесьте широкие грузы на расстоянии 4 - 5 см от игольницы.

Навесьте кромочные грузы по краям вязания на расстоянии 2 - 3 см от игольницы. В процессе вязания перевешивайте их выше по мере опускания.

При ажурном вязании \angle -кнопку всегда устанавливайте на отметку \S и никогда на \perp .

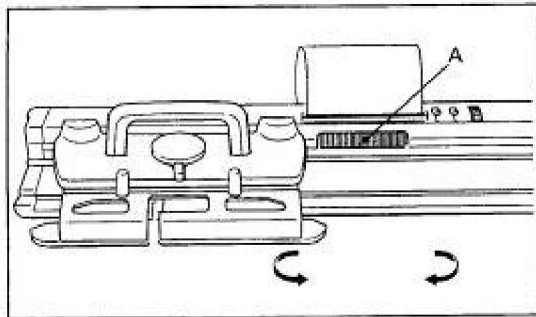

Каретка обязательно должна пройти 24 иглы перед рычагами передачи "А".

Передвигайте каретку равномерно.

Не снимайте каретку с игольницы, когда пользуетесь перфокартой.

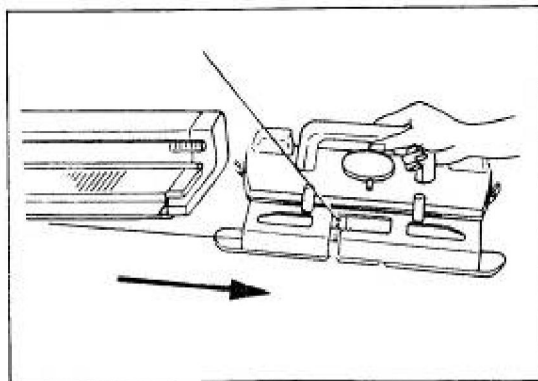

Если каретка случайно соскочила с игольницы, руководствуйтесь указаниями на стр. 101.

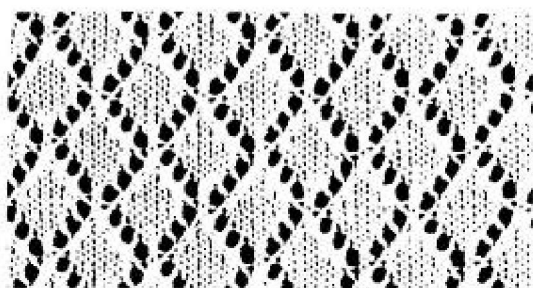

I					=			
●	I	●	S	●	Λ	●	*	—
●	I	▼	•	▼	•	▼	•	—

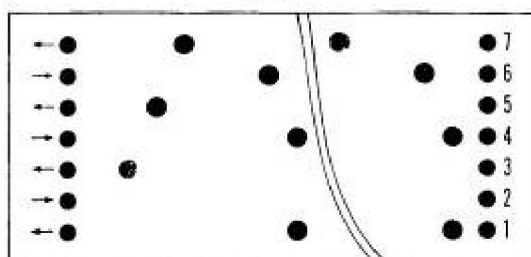
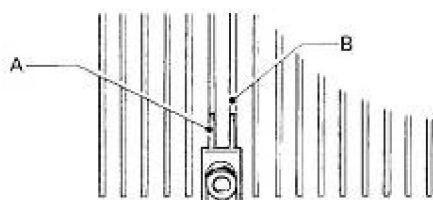
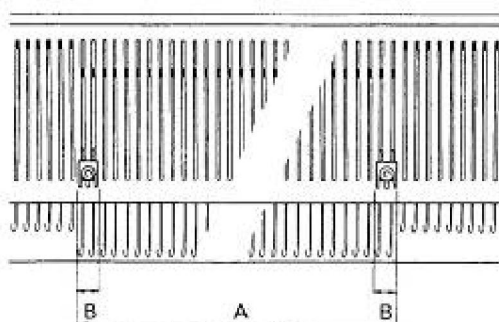

Деккерровка выполняется одновременно с вязанием.

Свяжите образец при помощи перфокарты № I-A.

Пользуйтесь широкими навесными и кро-мочными грузами.

Установите контролирующие элементы в соответствии со строкой I рабочей таблицы.

Свяжите I ряд слева направо.

Возьмите два крайних штырька.

Установите крайние штырьки так, чтобы кнопки на них оказались между двумя последними работающими иглами с каждо-го края вязания.

"А"- в положении В иглы выполняют ажурный узор

"В"- две иглы всегда выполняют чулоч-ную вязку.

Если в процессе вязания Вы увеличиваете или уменьшаете количество игл - пере-мещайте штырьки на крайние работающие иглы.

Важно, чтобы концы "А" штырьков точно вошли в игольные пазы "В" передней части игольницы.

Установите контролирующие элементы в соответствии со строкой 2 рабочей таблицы.

Свяжите нужное число рядов.

Передвигайте каретку в направлении, указанном на левой стороне перфокарты стрелками.

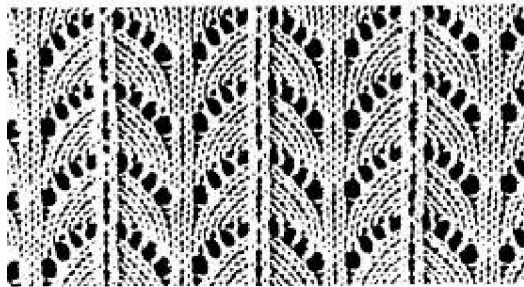

I	S	Λ	*	=					
					1	2	3	4	5
1	2	3	4	5	6	7	8	9	10
1-2	3	4	5	6	7	8	9	10	11
3-10	11	12	13	14	15	16	17	18	19
11-12	13	14	15	16	17	18	19	20	21
13-18	19	20	21	22	23	24	25	26	27
19-20	21	22	23	24	25	26	27	28	29
21-24	25	26	27	28	29	30	31	32	33
25-26	27	28	29	30	31	32	33	34	35
27-28	29	30	31	32	33	34	35	36	37

* Значок, означающий, что нить в нитеводителе.

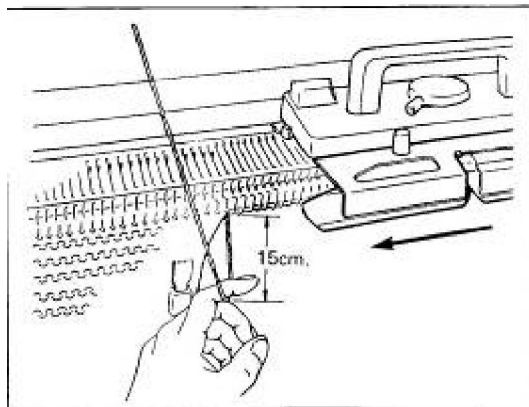
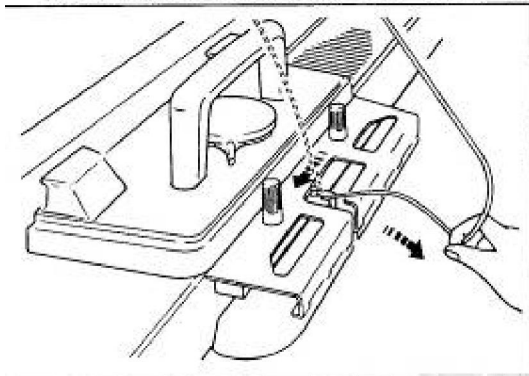

Для многократного перенесения петель или перенесения петель в разных направлениях перед провязыванием очередного ряда используйте каретку отдельно для деккерровки и для вязания.

Свяжите образец, используя перфокарту № L 10-A.

Пользуйтесь широкими навесными и кромочными грузами.

Установите контролирующие элементы в соответствии со строкой I рабочей таблицы.

Свяжите слева направо один ряд.

Установите каждый краевой штырек над двумя крайними работающими иглами (см. стр. 94).

Если в процессе вязания Вы увеличиваете или уменьшаете количество игл, перемещайте краевые штырьки в игольные пазы крайних работающих игл.

Установите контролирующие элементы в соответствии со строкой 2 рабочей таблицы.

Свяжите 2 ряда, чтобы после этого каретка оказалась справа.

Установите ручку выбора узора на Λ.

Извлеките нить из нитеводителя, потянув ее к себе.

Левым указательным пальцем вытяните примерно 15 см нити вниз от игольницы и к себе, чтобы она не зацепилась за каретку.

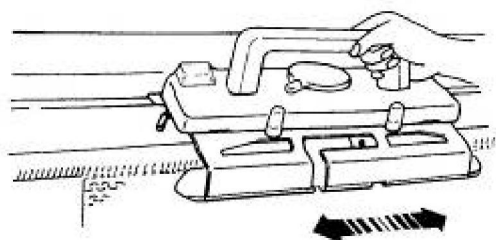

Перемещайте каретку из стороны в сторону 8 раз, выполняя ряды узора №№ 3-10, заключенные в черную рамку на перфокарте справа. В это время каретка не вяжет, а только выполняет деккерровку, т.е. переносит петли с одних игл на другие. Каретка справа.

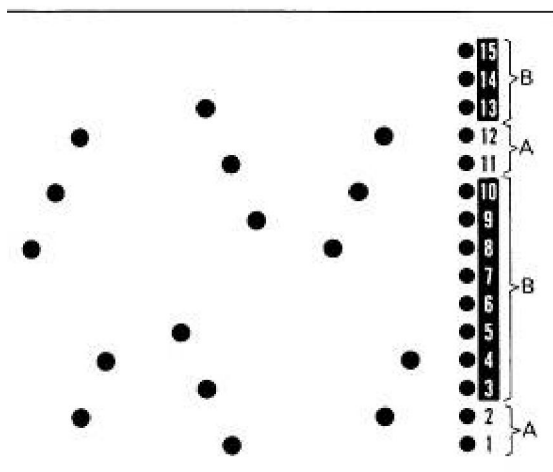

Чтение номера ряда узора

- А - На этих рядах каретка выполняет чулочную вязку. Заправьте нить в нитеводитель и установите ручку выбора узора на \wedge .
- В - На этих рядах каретка только переносит петли с одних игл на другие, но не вяжет. Извлеките нить из нитеводителя и установите ручку выбора узора на ∇ .

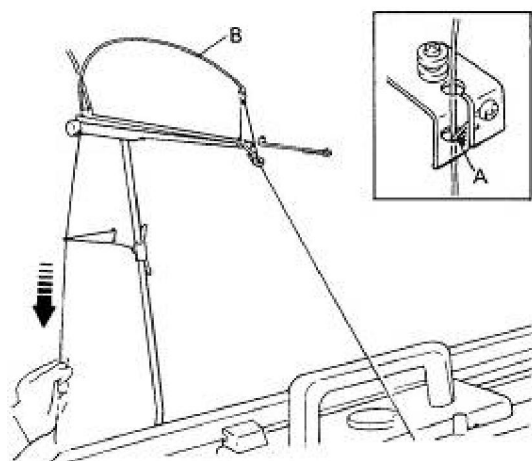

Снова вставьте нить в нитеводитель. Нить должна находиться за направляющей шпилькой "А".

Устраните провисание рабочей нити, потянув ее вниз к клубку, чтобы пружина "В" приняла почти горизонтальное положение. Установите ручку выбора узора в соответствии со строкой 3 рабочей таблицы.

Свяжите два ряда, обозначенные номерами 11 и 12 на перфокарте.

Начиная с 13-го ряда узора, вяжите, руководствуясь объяснениями данного раздела.

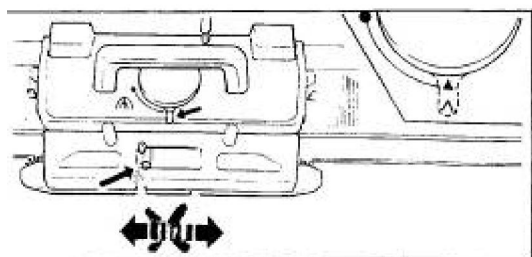

Не двигайте каретку без нити в нитеводителе, если ручка выбора узора установлена на \wedge , так как вязание будет сброшено с машины.

ОДИНОЧНЫЙ МОТИВ

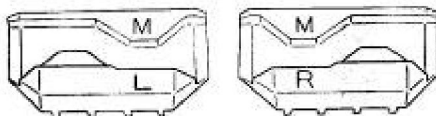
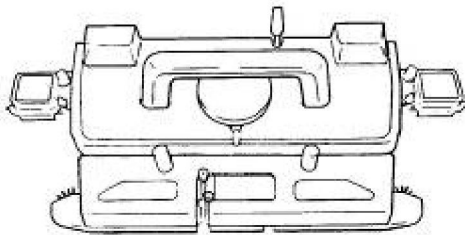
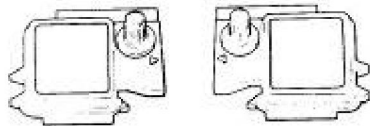
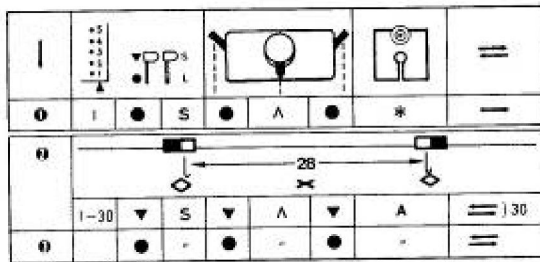
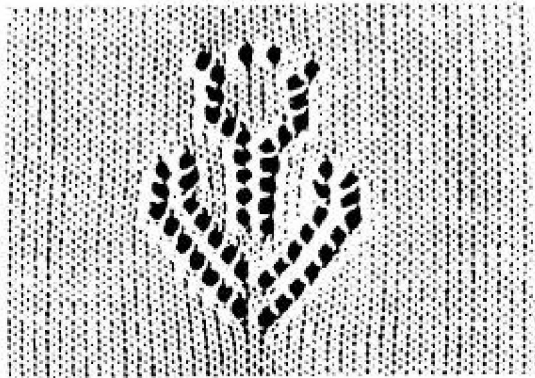

Выполните на полотне элемент ажурного узора, который Вам нравится.

Для образца используйте перфокарту № L 8-A.

Пользуйтесь широкими навесными и кро-мочными грузами.

Установите контролирующие элементы в соответствии со строкой I рабочей таблицы.

Свяжите I ряд слева направо.

Возьмите левый и правый "Мэджик"-кулачки.

Установите их на ажурную каретку так же, как на главную (см. стр. 23 - 24

Возьмите левый и правый ограничительные кулачки.

Левый ограничительный кулачок обозначен буквами M, L

Правый ограничительный кулачок обозначен буквами M, R

Возьмите два крайних штырька.

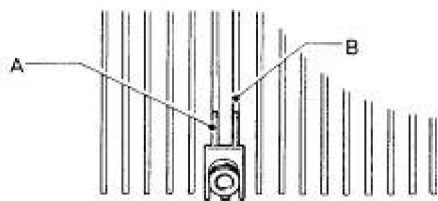

Установите краевые штырки так, чтобы кнопка на каждом из них оказалась между первой и второй иглами, находящимися рядом с иглами, участвующими в узоробразовании (в данном примере это 13-я и 14-я иглы). Важно, чтобы концы "А" краевых штырков попали точно в игольные пазы в передней части игольницы.

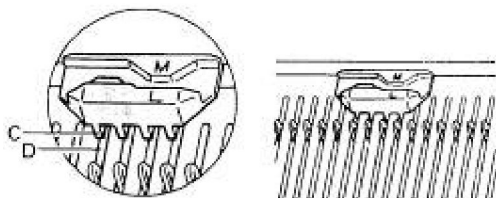

Установите левый и правый ограничительные кулачки таким образом, чтобы граница между оранжевым и белым цветами на них лежала между второй и третьей иглами, находящимися рядом с иглами, участвующими в узоробразовании, т.е. рядом с краевыми штырьками (в данном примере это 14-я и 15-я иглы). Важно, чтобы концы "С" ограничительных кулачков попали точно в игольные пазы "D" в задней части игольницы.

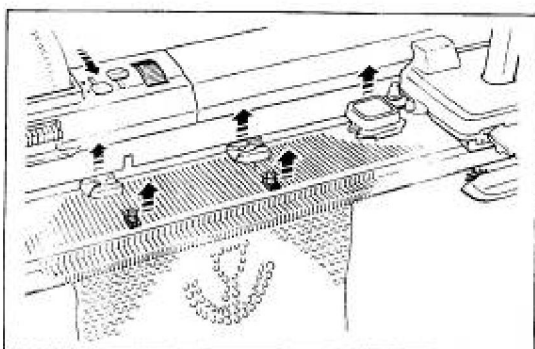
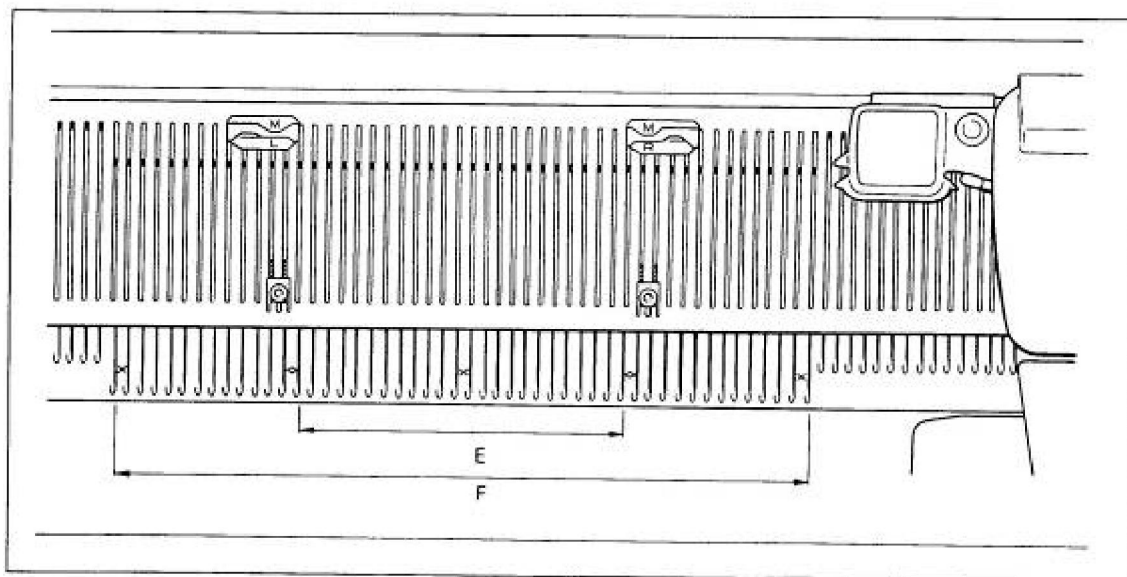

Краевые штырки и ограничительные кулачки должны быть установлены так, как показано на рисунке.

"E"—сектор выполнения одиночного мотива

"F"—общая ширина вязания

Установите контролирующие элементы в соответствии со строкой 2 рабочей таблицы.

Свяжите 30 рядов узора "одиночный мотив". По окончании снимите "Меджик"-кулачки, ограничительные кулачки и краевые штырки.

Установите контролирующие элементы в соответствии со строкой 3.

Боковые рычаги.....●, Стоп-кнопка....●, продолжайте чулочное вязание.

ПОЛЕЗНЫЕ СОВЕТЫ

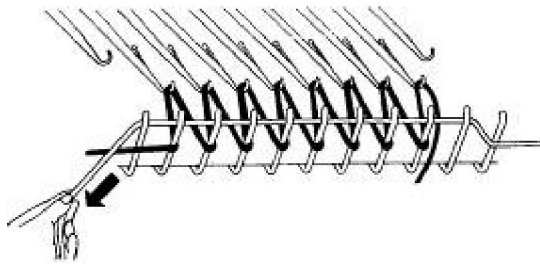

Если набор на иглы машины не получается должным образом...

Проверьте, чтобы шкала регулятора плотности была установлена на число 6 для первого ряда. Такое положение обеспечивает формирование больших по размеру петель между отбойными зубьями и крючками игл, что позволит положить шнур прямо на зигзаг. Плотно натяните шнур перед тем, как передвигать каретку.

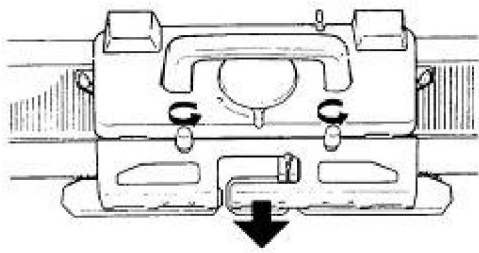

Если каретку заклинило...

Не пытайтесь силой сдвинуть каретку в середине ряда:

При вязании узора установите стоп-кнопку на ● и снимите "Меджик"-кулачки, если они были установлены.

1. Выньте нить из нитеводителя.
2. Ослабьте гайки и снимите плечо с каретки.

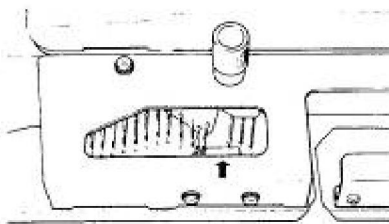
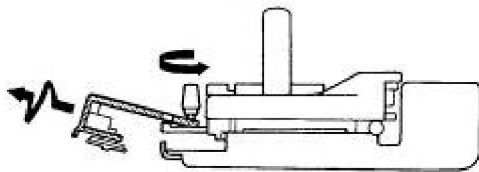

Если крючки игл застряли в плече, осторожно освободите их с помощью деккера.

3. Установите на каретке:

Ручку выбора узора на..... ⤴

Боковые рычаги на..... ●

4. С приподнятой ручкой продвиньте каретку в любом направлении, чтобы освободить рабочие иглы.

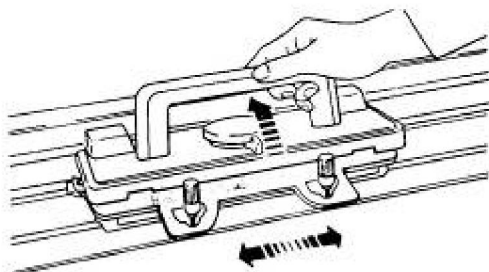

5. Если петли заскочили за язычки игл, переместите их с помощью деккера в крючки игл. Распустите последний неполный ряд (см. стр. 100) и подравняйте иглы, стоящие в положении В.

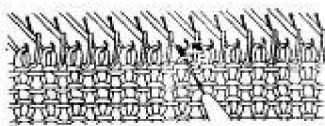

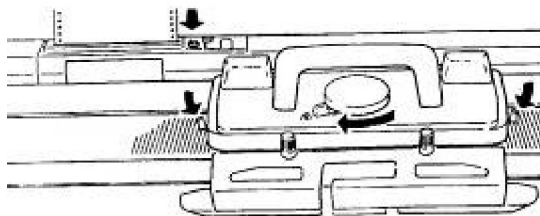
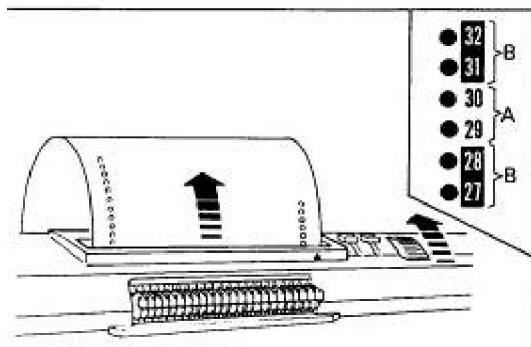
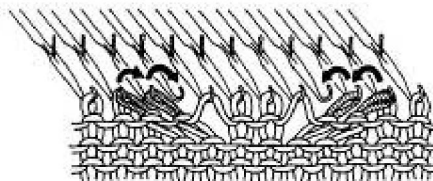
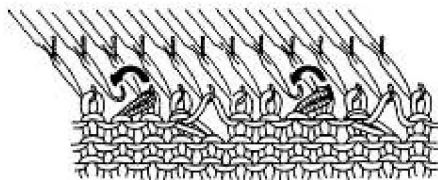
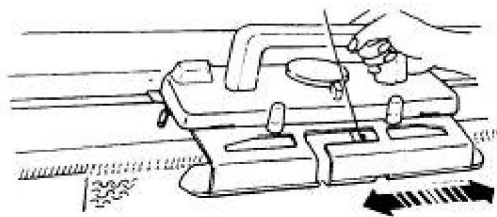

6. Передвиньте каретку без провязывания в ту сторону, где находится рабочая нить.

Если используется перфокарта, запомните кареткой рисунок, установив стоп-кнопку на ● (см. стр. 100 - 101).

7. Заново установите контролирующие элементы и прикрепите плечо к каретке.

Ручка выбора узора... в первоначальное положение
Боковые рычаги..... в первоначальное положение

Стоп-кнопка.....
Прикрепите "Маджик"-кулачки, если Вы их использовали, заправьте нить в нитеводитель и продолжайте вязание.

Как распустить вязание, не снимая его с игл машины...

Распустите ряды, выполненные чулочной вязкой, руководствуясь указаниями на стр. 36. Верните перемещенные в результате узоробразования петли на соответствующие иглы прежде, чем распустить следующие ряды, выполненные чулочной вязкой.

Если применяется перфокарта, верните ее назад и запомните кареткой узор, установив стоп-кнопку на ● (см. стр. 100- 101).

Как запомнить узор кареткой...

Запоминание кареткой узора необходимо, когда:

1. Каретка снимается с игольницы.
2. Вязание было распущено.
3. Нитки запутались в барабанах памяти.

Если Вы распустили несколько рядов полотна, верните назад перфокарту и счетчик рядов на такое же количество рядов.

Когда используется перфокарта для ажурного вязания (L 9 и L 10), верните назад перфокарту на число распущенных рядов, считая только номера рядов "А" и пропуская номера, обозначенные буквой "В". Буквой "В" обозначены ряды, в которых выполняется только деккерровка, а не вязание.

Установите контролирующие элементы следующим образом:

Стоп-кнопка.....●
Ручка выбора узора...↕
Боковые рычаги.....●

Извлеките нить из нитеводителя.

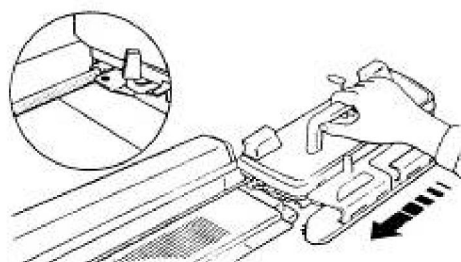
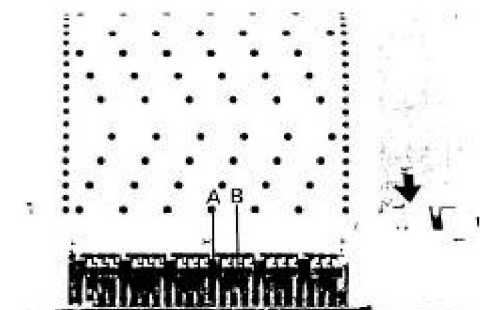
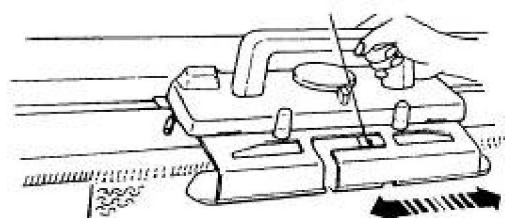
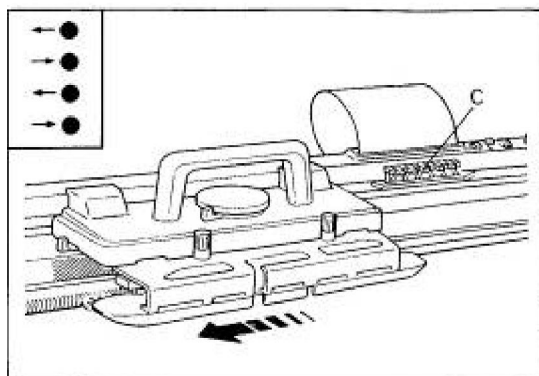

Переместите каретку один или два раза по игольнице, чтобы она прошла через 24 иглы перед рычагами передачи "С" и оказалась со стороны рабочей нити.

Удостоверьтесь, что стрелка на перфокарте соответствует направлению вязания.

Верните рабочую нить в нитеводитель и снова установите контролирующие элементы в первоначальное положение.

Продолжайте вязание.

Сверка рисунка с картой

При установке стоп-кнопки на ● рисунок следующего ряда будет показан рычагами передачи.

Для проверки рисунка предыдущего ряда верните перфокарту назад на I ряд и установите стоп-кнопку на ●.

Рычаги передачи, находящиеся при этом в заднем положении "А", соответствуют перфорированным участкам карты.

Рычаги передачи, находящиеся в переднем положении "В", соответствуют неперфорированным участкам карты.

Если нить запуталась в барабанах памяти...

Если нить запуталась внутри барабанов памяти, сдвиньте каретку так, чтобы неработающий барабан оказался за пределами игольницы и осторожно извлеките нить петлеуловителем.

Если это случится при узорообразовании, то прежде, чем продолжить вязание, необходимо запомнить рисунок кареткой при положении стоп-кнопки на ● (см. стр. 100 - 101).

Если каретка соскочила с игольницы...
Установите каретку на игольнице, надев трубку каретки на рельс.

Убедитесь, что каретка легко движется по игольнице.

Если используется перфокарта, запомните рисунок кареткой при положении стоп-кнопки ● (см. стр. 100 - 101).

УХОД

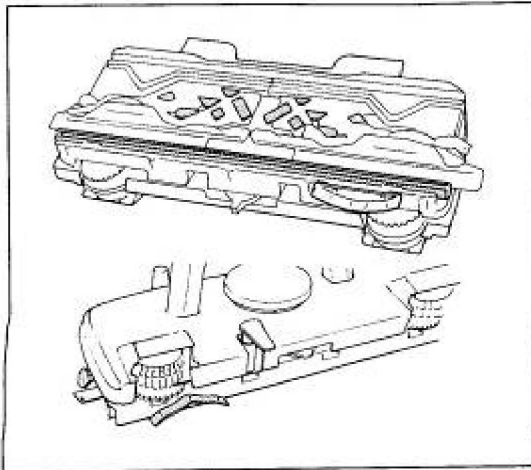

Каретка

Снимите плечо с каретки.

Переверните каретку и удалите щеткой остатки пряжи и ворс.

Смажьте металлические детали, трубку каретки и скользящую часть мягкой тканью, смоченной маслом.

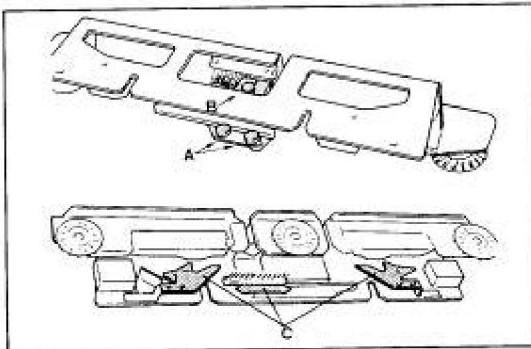

Плечо каретки

Удалите остатки нитей с роликов "А" и нитеводителя "В".

Смажьте металлические детали с обратной стороны плеча.

Нужно очень осторожно обращаться с металлическими деталями ажурной каретки.

ВНИМАНИЕ!

Не лейте масло прямо из бутылки.

УПАКОВКА

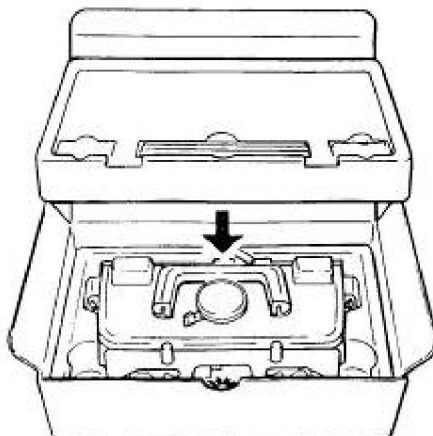

Присоедините плечо к каретке.

Положите каретку в пенопластовую форму.

Ручку каретки опустите вниз.

Положите все детали в пенопластовую форму и накройте ее кареткой.