

TOYOTA
breimachines

KS858S

**DE VOLGENDE ACCESSOIRES VERMELD IN DIT
INSTRUCTIEBOEK, ZIJN NAAR KEUZE AAN TE
SCHAFFEN VOOR DE KS858S**

- * Ajourslede
- * Verlengrails
- * Ponskaarten no. 18, 19, 20
- * Drukknop en zig-zag mechanisme

STAP 1

MACHINE, DEKSEL	2
SLEDE, ACCESSOIRES	3
HET OPSTELLEN VAN DE MACHINE	4
VOORBEREIDING VAN HET GAREN	7
GARENSOORTEN EN SPANNING	8
NAALDSTAND, TONGNAALD TOERENTELLER	8
INRIJGEN VAN HET GAREN	9

STAP 2

PATRONENTABEL	16
PONSKAARTEN INSTEKEN	16
JAUARD PATRONEN MET P/K	17
WEEFPATRONEN MET P/K	20
VANGSTEEKPATRONEN MET P/K EN DE PATROONKNOP	22

STAP 3

EENVOUDIG MEERDEREN MET EEN STEEK	32
MEERDEREN MET MEER DAN EEN STEEK	32
PROFESSIELE MEERDEREN MET EEN STEEK	33
EENVOUDIG MINDEREN VAN EEN STEEK	34

STAP 4

HET OPHALEN VAN STEKEN	43
VASTGELOPEN SLEDE	44
VASTGELOPEN KANTSLEDE	45

AUTOMATISCH OPZETTEN	11
GESLOTEN OPZETTEN DOOR OMWINDEN	12
EENVOUDIG AFNEMEN VAN HET BREIWERK	13
AFHECHTEN MET GROTE LUSSEN	13
AFHECHTEN OP RESTGAREN	14
AFKANTEN	14
AFWERKINGEN	15

VANGSTEEKPATRONEN MET P/K EN DE ZIJHENDELS	23
SLIPSTEEKPATRONEN MET P/K	25
KANTSTEEKPATRONEN MET P/K	26
KNOPPEN EN ZIGZAGNOP	29
VANGSTEEKPATRONEN	29
JAUARDPATRONEN	30

MINDEREN VAN MEER DAN EEN STEEK	34
VLAKKE ZOOM	35
DUBBELE BOORD 1-1	37
BUSTENADEN IN GEWONE EN PATROON- STEEK	38
BUSTENADEN IN KANTSTEEK	39
HET VORMEN VAN EEN RONDE HALS	40
RONDE HALSBIES	42

HET VERVANGEN VAN EEN NAALD	46
HET JUISTE ONDERHOUD VAN DE MACHINE	47
HET OPBERGEN VAN DE MACHINE	48

STAP 1

MACHINE

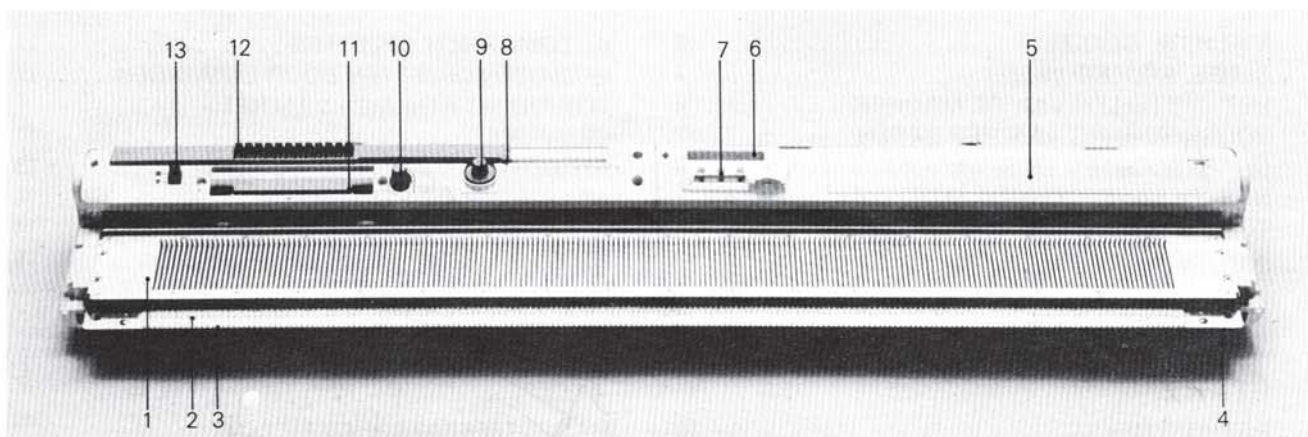

- | | |
|--------------------------|---------------------|
| 1 Naaldbed | 8 Zigzag-aanwijzer |
| 2 Tongnaalden | 9 Zigzagknop |
| 3 Platinenhaken | 10 Kaart invoerknop |
| 4 Garenhouder | 11 Kaartgleuf |
| 5 Bakje voor accessoires | 12 Drukknoppen |
| 6 Gereedschapsrekje | 13 Kaartstophendel |
| 7 Toerenteller | |

DEKSEL

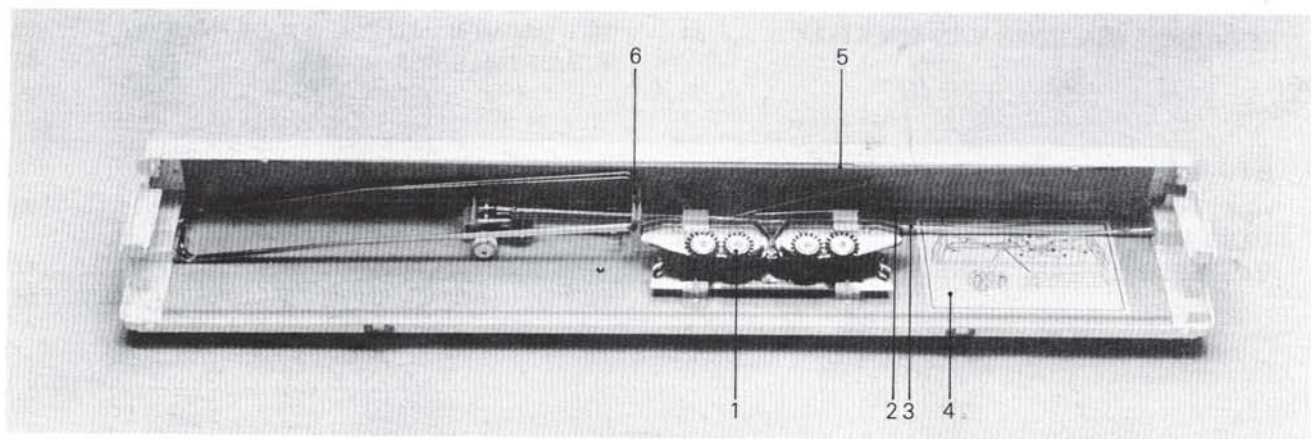

- | |
|---------------------|
| 1 Afstrijker |
| 2 Bovengarensparner |
| 3 Bovenspanstaaf |
| 4 Inpakschema |
| 5 Opzetkam |
| 6 Verlengrails |

HOOFSLEDE

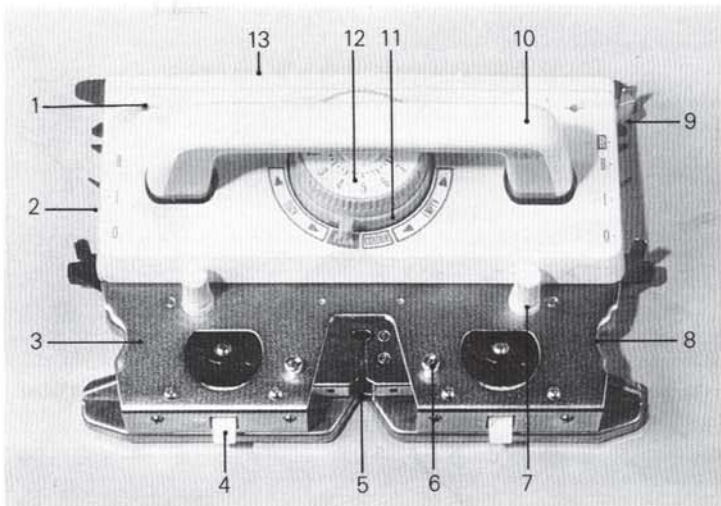

- | | |
|---------------------------------------|-------------------------------------|
| 1 Uitsparing voor hendel toerenteller | 8 Weefgeleiders |
| 2 Zijhendels | 9 Slede-vrijmakingshendel |
| 3 Afstrijker | 10 Slede-handvat |
| 4 Weefhendels | 11 Patroonknop |
| 5 Gareninvoer | 12 Spanningregelaar |
| 6 Kleine schroefknoppen | 13 Insteltekens voor dubbel breien. |
| 7 Schroefknoppen | |

KANTSLEDE

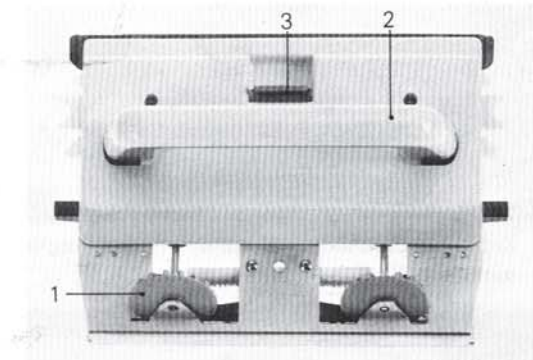

- | |
|---------------------------|
| 1 Wielen |
| 2 Slede-handvat |
| 3 Slede-vrijmakingshendel |

ACCESSOIRES

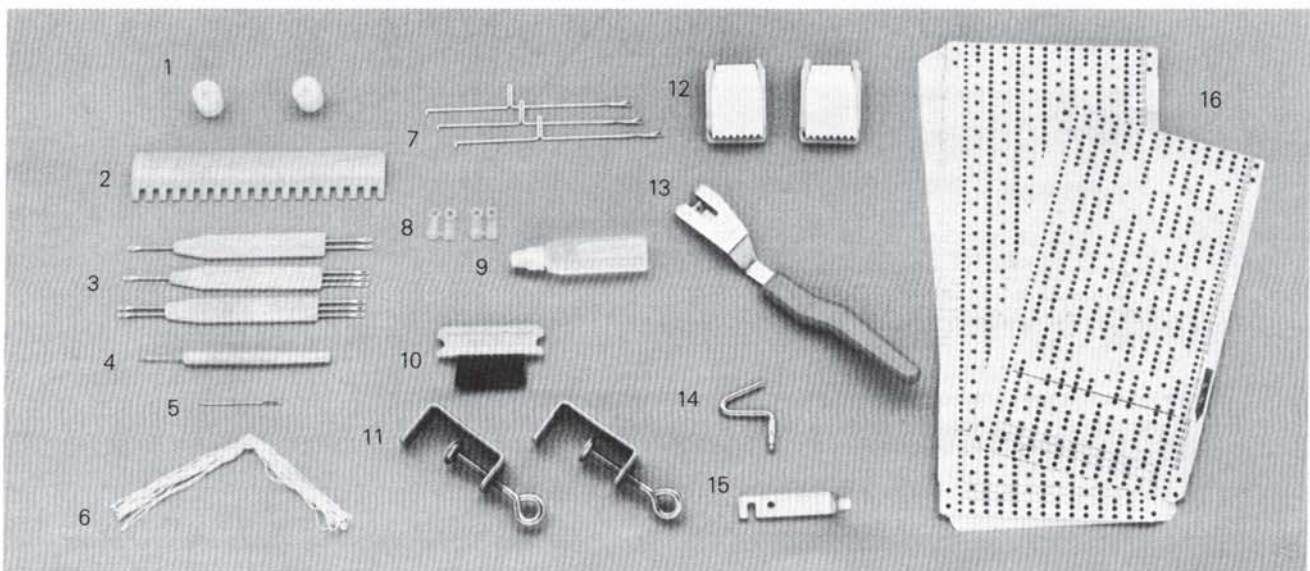

- | | | |
|--------------------|-----------------------|------------------------|
| 1 Paraffineblokjes | 7 Reserve-tongnaalden | 13 Selectiehandel |
| 2 Selectiekam | 8 Kaartklemmen | 14 Hendel toerenteller |
| 3 Overhangpennen | 9 Olie | 15 Sledeslot |
| 4 Tonghaaknaald | 10 Borsteltje | 16 Ponskaarten |
| 5 Maasnaald | 11 Klemmen | |
| 6 Nylonkoord | 12 Gewichten | |

HET OPSTELLEN VAN DE MACHINE

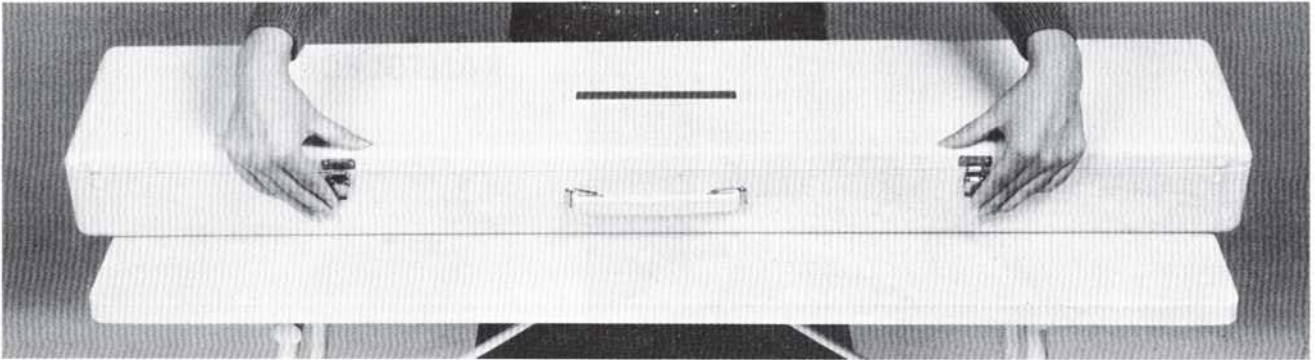

Zet de breimachine op tafel met het handvat van de koffer van u af. Maak de twee sloten aan de achterkant van de koffer los.

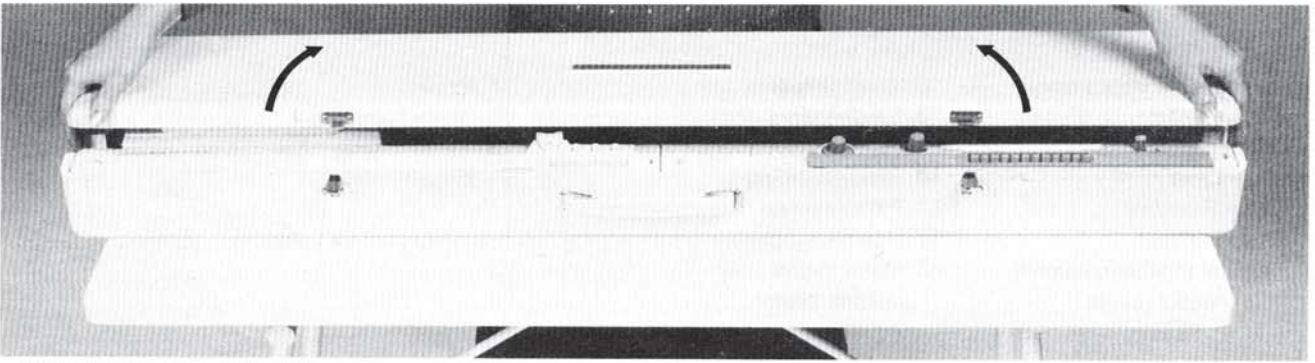

Til het deksel op en haal het naar u toe.

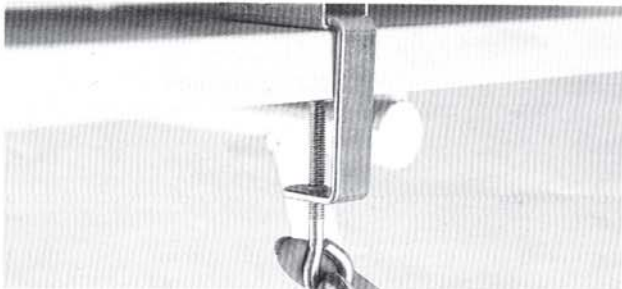
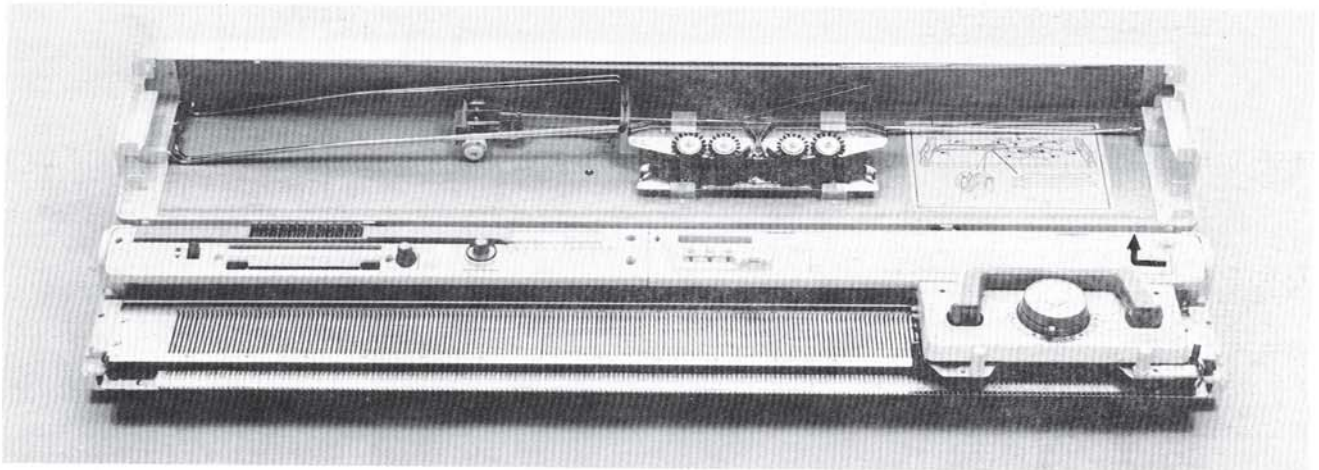

Duw de slothendel naar links en verwijder het deksel van het accessoirebakje. (Pijltje) Neem de twee tafelklemmen uit het accessoirebakje. Steek de klemmen in de gleuf aan de onderkant van de machine. Maak ze aan de tafel vast.

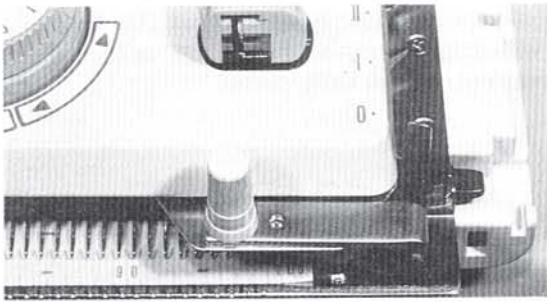

Wanneer de machine niet gebruikt wordt, zit de slede vast op het naaldbed. Draai de schroefknop aan de rechterkant van de slede in de richting van de pijl.

De sledegrendel naar u toe trekken en van de slede en het naaldbed af halen.

Leg de sledegrendel in het accessoirebakje.



Klap het handvat op.

(Druk, om het handvat neer te klappen, op de knop aan de binnenkant van het handvat (kleine pijl) en klap het neer).

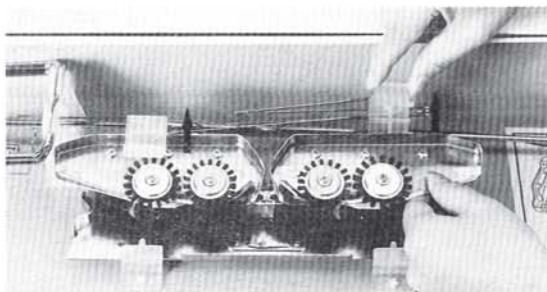

De twee vergrendelingshendels vrijmaken en de afstriker uit het deksel halen.

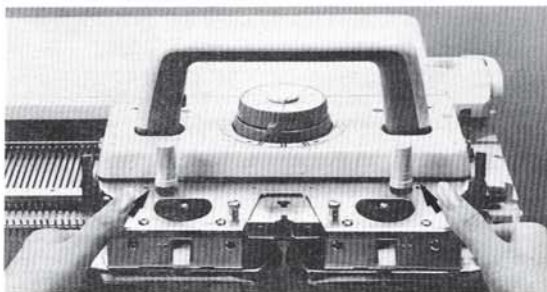

De schroefknoppen los draaien en de afstriker op de slede schuiven. Zorg er voor dat de uitsparingen rond de schroeven passen en de twee pinnen van de slede in de gaten van de afstriker. Draai de schroeven vast.

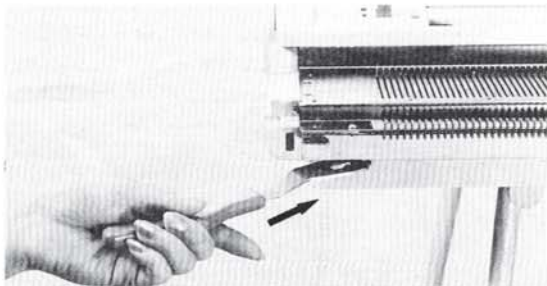

Haal de selectiehandel uit het accessoirebakje.

Hou de klemveer naar beneden terwijl U hem in de groeven van de knop steekt links onder het naaldbed.

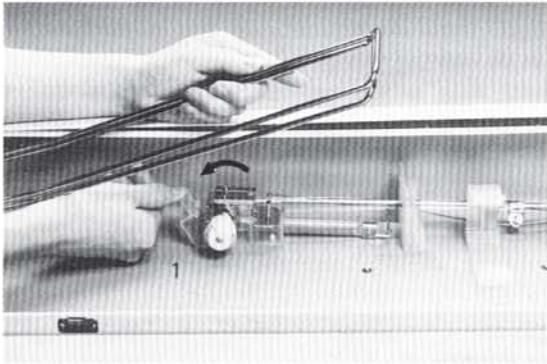

Maak de vergrendelingshendel naar links los (1), en haal, terwijl u de verlengrails omhoog houdt, de spanstaaf en de bovengarensparner uit het kofferdeksel.

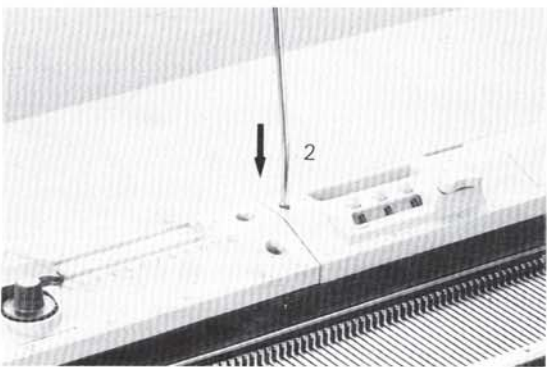

Het hoekige uiteinde van de spanstaaf goed in de groef steken (2). Schuif de bovengarensparner op de staaf; het uiteinde van de staaf moet stevig in de inkeping van de garensparner passen (3). Trek de voorste garengelleider (4) naar beneden, en trek de achterste garengelleider achter de staaf (5) naar boven.

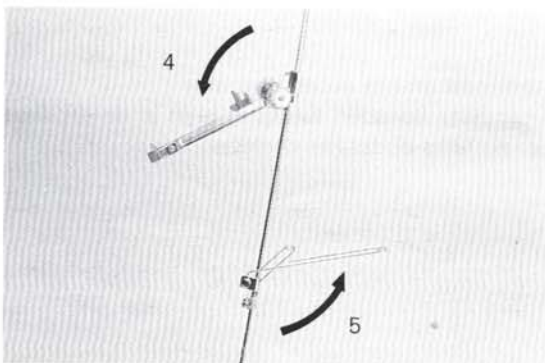
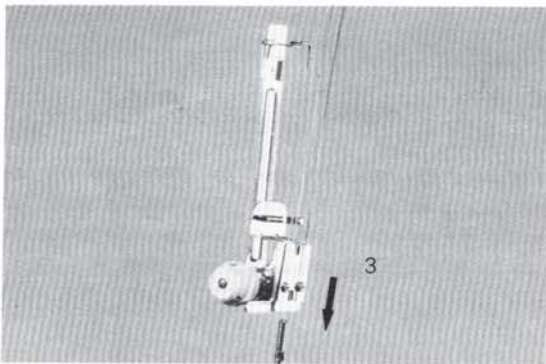

Uw machine staat nu opgesteld.

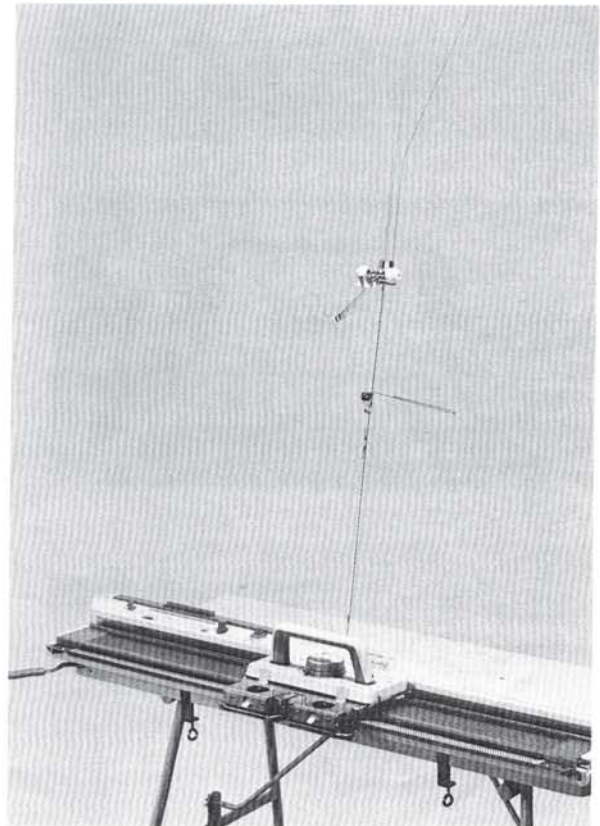

VOORBEREIDING VAN HET GAREN

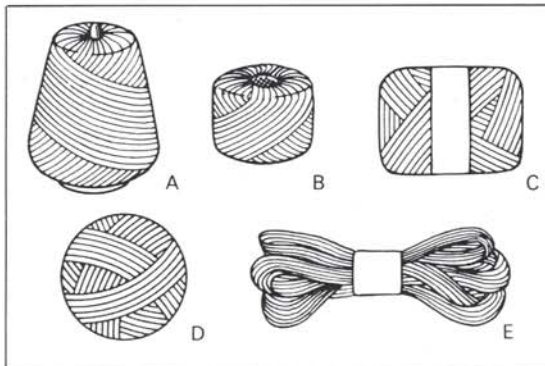

U kunt met een grote verscheidenheid aan garens en wolsoorten op uw machine breien. Wanneer u echter voor het eerst een breimachine gebruikt, begin dan met een zachte, medium wol.

Een zorgvuldige voorbereiding van het garen is belangrijk, want het maakt het breien plezieriger en bespaart u heel wat last.

Op het bovenste plaatje ziet u garen dat op vijf verschillende manieren is opgewonden. De klossen A en B zijn geschikt voor een breimachine en meteen te gebruiken.

C, D en E kunt u zo niet gebruiken. Ze moeten eerst anders worden opgewonden.

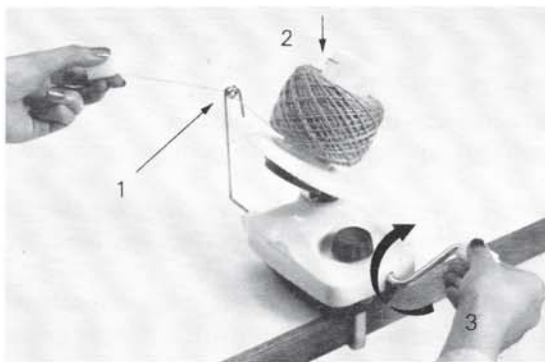

Voor het voorbereiden van uw garen kunt u het beste de wolwinder gebruiken, een handig onmisbaar hulpstuk. Steek het uiteinde van het garen door de geleider (1) en zet het boven op de spoel vast (2), dan draait u aan de hendel (3).

Laat het garen tijdens het opwinden door of over was lopen om de draad gladder te maken. Nadat u de bol voor de eerste keer hebt opgewonden is hij nog wat strak, dus zult u het nog een keer moeten doen. Haal nu eerst het uiteinde van het garen uit de bovenkant van de spoel en neem dan de bol er af. Begin opnieuw op te winden met het uiteinde dat binnen in de bol zit.

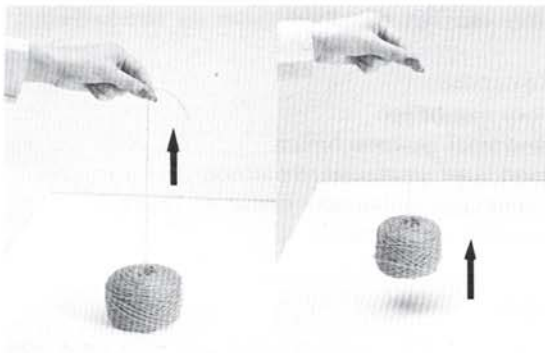

Gebruik geen garen dat in de war zit of waar knopen in zitten; haal het uit de war of breek het af en windt een nieuwe bol op.

Door knopen kan de slede vastlopen of kunnen er fouten in het breiwerk ontstaan. U begint te breien met de draad die u uit het binnenste van de bol trekt. De draad moet gemakkelijk uit het midden gehaald kunnen worden zonder dat de bol van tafel komt.

Helemaal links: Goed

Links : Te strak.

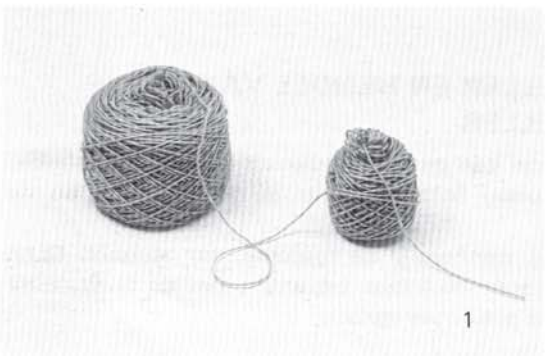

Wanneer het garen niet vlot afloopt, een klein stukje uit het midden trekken en met het draadeind (1) beginnen te Breien.

U kunt niet met een streng breien (E op het bovenste plaatje) als U geen kluwenhouder, ook een onmisbaar hulpstuk, gebruikt.

Om een streng op te winden moet U de streng om de kluwenhouder leggen, het uiteinde door de geleider halen en aan de bovenkant van de spoel vastmaken en opwinden zoals hierboven beschreven.

GARENDOORTEN EN SPANNING

	1	2	3	4	5	6	7	8	9	10	11	12	13	14
GARENDOORT WARE GROOTTE														
NAAM	KATOEN	FIJN	ZACHT 2-DR.	FIJN MED. 3-DR.	MED. 4-DR.	DIK 2-DR.	DIK 3-DR.	CREPE 4-DR.	WOL 6-DR.	•CREPE 8-DR.	•WOL 12-DR.	BOUCLE	DUN MOHAIR	TWEED
SPANNING	2-4	3-5	1-3	2-4	3-5	5-6	4-6	5-7	6-8	8-9	8-10	4-6	4-6	4-6
KANTBREIEN	(3)-4	4-5	(3)-4	4-5	5-6	5-6	5-6	6-7	(7-8)	—	—	4-6	4-6	—

• Om de andere naald gebruiken.

- Gebruik de spanningsnummers tussen haakjes niet met ponskaarten nr. 1, 18, 19, en 20.
- Midden op de slede zit de spanningregelaar. Deze knop biedt een keuze van meer dan 30 standen. Twee stipjes tussen de cijfers zijn ook spanningsnummers. Stel uw machine op het geschikste nummer af aan de hand van bovenstaande tabel.
- Er zijn te veel garensoorten om u te kunnen zeggen welke spanning u voor welk garensoort moet gebruiken. Bovenstaande tabel kan niet meer dan een leidraad zijn, aangezien benamingen en soorten van land tot land verschillen.
- Net als bij handbreien moet u de juiste spanning (steekgrootte) vinden voor het garen dat u wilt gebruiken. Na een beetje oefening ontdekt u al gauw dat steekpatronen er beter uitzien als ze gebreid zijn met de juiste steekgrootte (spanning).

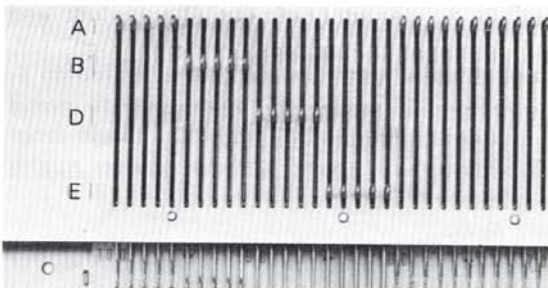

NAALDSTAND

Aan beide zijden van het naaldbed staan de aanduidingen A—B—D—E.

Dit zijn de naaldstanden.

- A — Stand voor niet-breien
- B — Werkstand voor gewoon breien
- D — Naaldstand voor geselecteerd patroon
- E — Wachtstand voor gedeeltelijk breien en breien in vangsteek met de zijhendels.

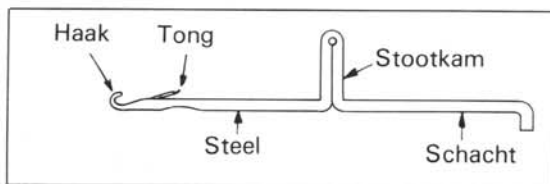

TONGNAALD

De breimachine heeft 200 naalden, 100 aan elke kant van het midden, die op het naaldbed genummerd zijn in groepjes van 10.

TOERENTELLER EN HENDEL VAN DE TOERENTELLER

Neem de hendel van de toerenteller uit het accessoirebakkje. U kunt de hendel links of rechts in de uitsparing op de slede steken.

Haal hem weg wanneer U de machine niet gebruikt. Draai aan de kleine schroefknopjes bovenaan om de toerenteller op een bepaald getal in te stellen.



INRIJGEN VAN HET GAREN

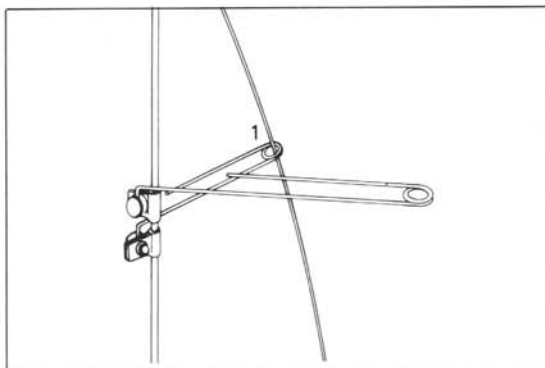

Een goed opgewonden bol achter de machine leggen. Het gareneind uit het midden van de bol halen. Het gareneind door de linker garengleider aan de achterzijde van de staaf (1) rijgen.

* Als de garens door de rechter én linkerspanner geregen worden, de bollen een eind uit elkaar leggen.

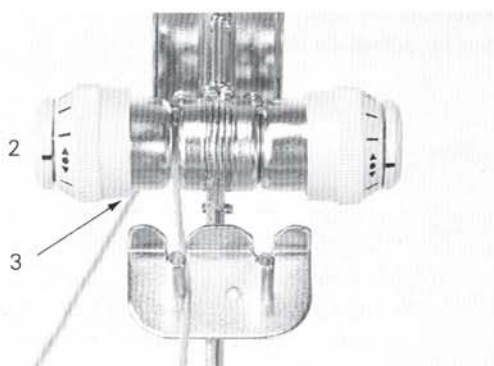

Leid de draad naar de bovengarenspanner en voor de achterste pin langs (2).

De twee metalen plaatjes van elkaar halen en de draad tussen de plaatjes en onder de pen tussen de plaatjes (3) door trekken. Het garen moet onder de kleine pin zitten.

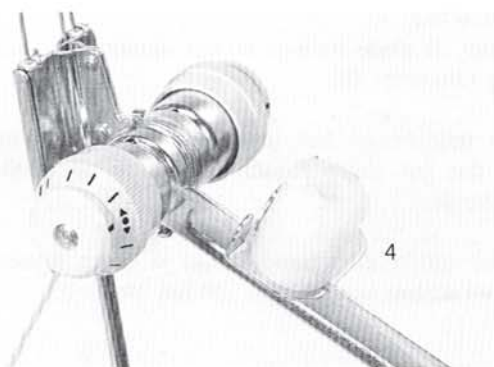
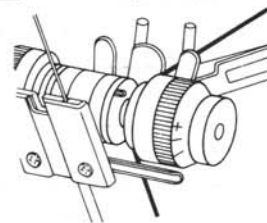

Zet het paraffineblokje op de desbetreffende pen en trek de draad onder het blokje (4) door.

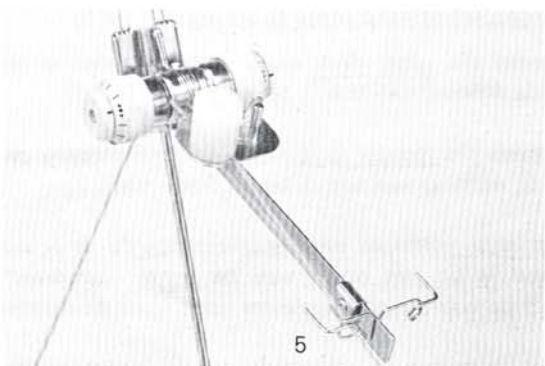

Leid het garen naar voren en rijg het door de linker voorste garengleider (5).

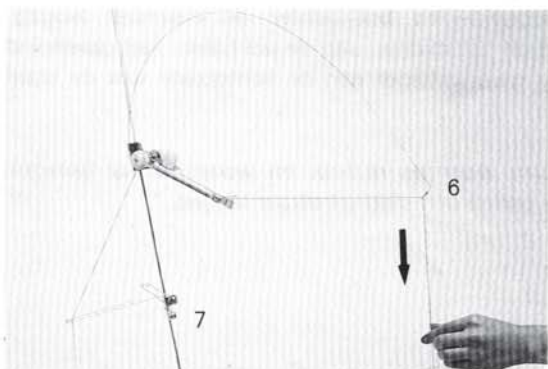

Rijg het garen door het oogje van de linker spandraad (6) en trek het naar beneden naar de slede toe.

Klem het uiteinde van het garen wanneer u het niet gebruikt in de garenhouder (7) van de spanstaaf.

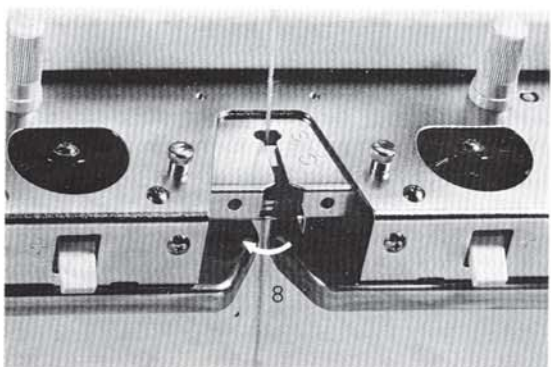

Schuif de gareninvoer (1) open (8).
Rijg het garen in en schuif de invoer dicht.

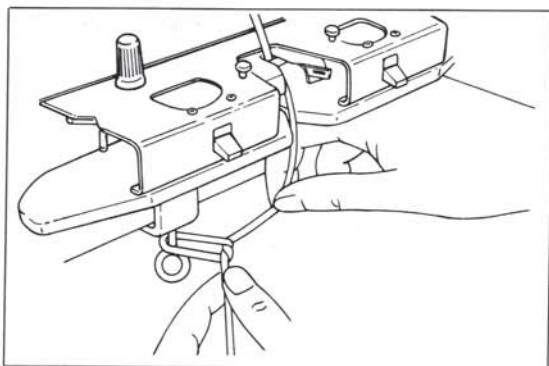

De slede staat rechts.
Het garen onder de slede trekken en het uiteinde vastbinden aan de rechter tafelklem. (9)

Maak na één toer breien het garen los van de tafelklem. Zorg er voor dat het garen tussen de bol en de tafelklem nergens slap hangt.

N.B.: Als het garen slap hangt krijgt u grote lussen of gevallen steken aan de rand van het breiwerk.

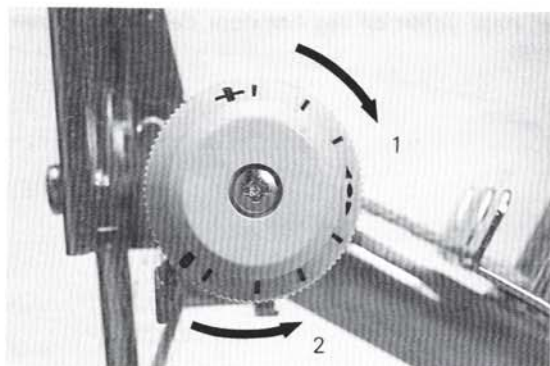

DE BOVENGARENSPANNER BIJSTELLEN

Voor fijne garens die meer druk nodig hebben moet u de knop meer in de richting van het ... teken draaien (pijl 1).

Voor dikke garens die minder druk nodig hebben moet u de knop meer in de richting van het ... teken draaien (pijl 2).

Draai de knop naar voren of naar achteren tot de druk op het garen goed is en het oogje van de linker spandraad gelijk komt met de voorste gareng geleider zoals in de bovenste illustratie.

Trek tegelijk het garen aan de achterzijde van de garenspanner naar beneden, om te voorkomen dat het garen tussen de slede en de bol slap hangt.

AUTOMATISCH OPZETTEN

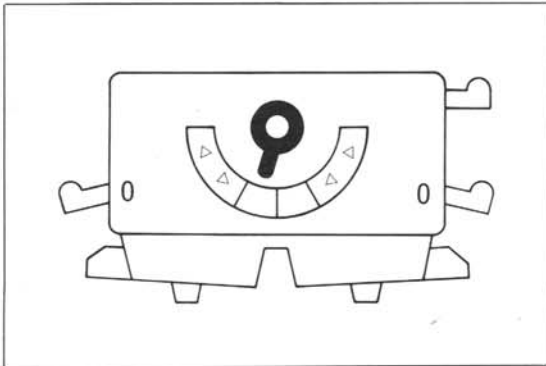

Het garen wordt door alle linker invoerpunten van de bovengarenschanter en in de gareninvoer (1) geregen. De toerenteller staat op 000.

Stel de spanning af op het garentype.

De slede staat naar rechts en is ingesteld op neutraal.

Slede-instellingen:

1. Patroonknop op PLAIN.
2. Beide zijhendels op 0.
3. Beide weefhendels: naar beneden.

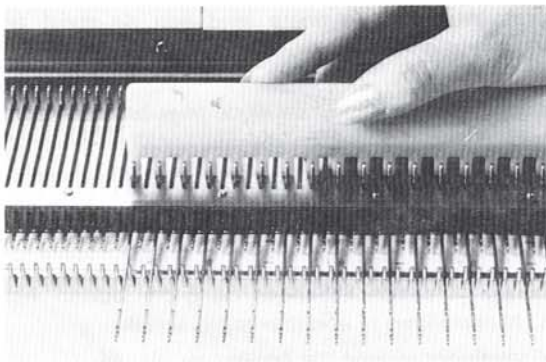

Neem de selectiekam en zet met de 1/1 kant om de andere naald in de E-stand. Schuif de slede langzaam naar links, voorbij de naalden in E-stand.

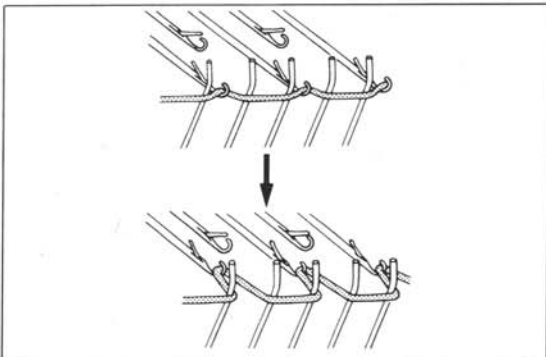

U zult merken dat er links twee of drie naalden naar voren worden getrokken en dat het garen recht loopt.



Trek met de linkerhand het garen iets naar rechts van de invoer, en duw met de rechterduim de naalden in de B-stand.

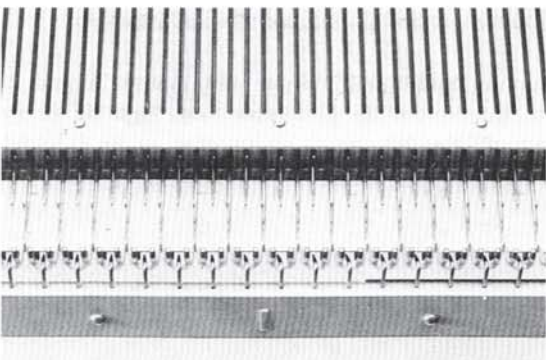

Neem de opzetkam uit het kofferdeksel.

Hang de opzetkam in de lussen en kijk of hij goed in evenwicht hangt.

Zet de naalden die in de A-stand staan in de B-stand met de rechte kant van de selectiekam.

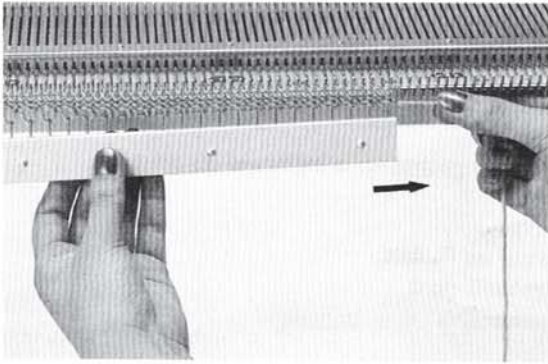

Brei langzaam naar rechts, voorbij de werknaalden. Op alle naalden in B-stand zitten nu lussen. Brei nog 4 toeren.

Trek bij het begin van het breien de draad naar rechts, waardoor de lussen van de eerste toer worden aangetrokken en de opzetkam niet uit het breiwerk valt.

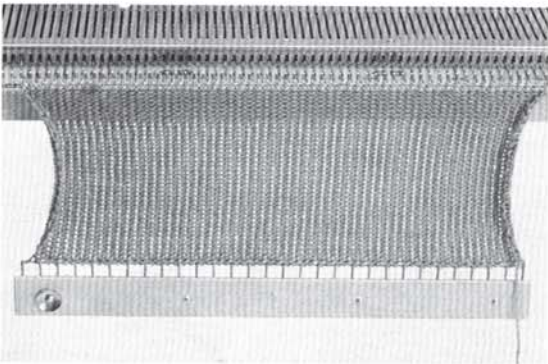

Ga door met breien, breek na een poosje de draad af boven de slede, en bevestig het bovenste eind aan de staaf en trek het onderste eind onder de slede.

Houd de opzetkam vast en schuif de slede over het breiwerk, waardoor de steken van de naalden komen.

Het garen vanaf het uiteinde opnieuw opwinden, zodat het opnieuw kan worden gebruikt.

* De slede terug schuiven wanneer hij 5 cm buiten het breiwerk zit. Niet midden in een toer terug schuiven.

* Als de slede vastloopt tijdens het breien, zie blz. 44.

GESLOTEN OPZETTEN DOOR OMWINDEN

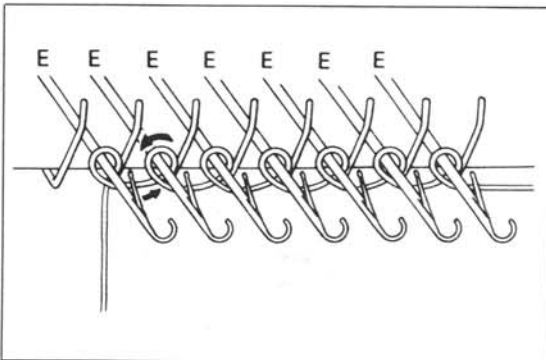

Slede naar rechts, ingesteld op neutraal.

Rijg kleur 1 (hoofdgaren) door de linker bovengarenspreker en bevestig het uiteinde aan de staaf.

Zet met de rechte kant van de selectiekam de desbetreffende naalden van de A- in de E-stand.

Het garen om de linker eindnaald in E-stand winden en daarmee doorgaan zoals op de tekening. Let er op dat U niet te strak of te los windt.

N.B.: Altijd beginnen met winden aan de tegenovergestelde kant van de slede.

Als de slede rechts staat, links beginnen zoals op de tekening, en als de slede links staat, rechts beginnen en in de richting van de klok winden.

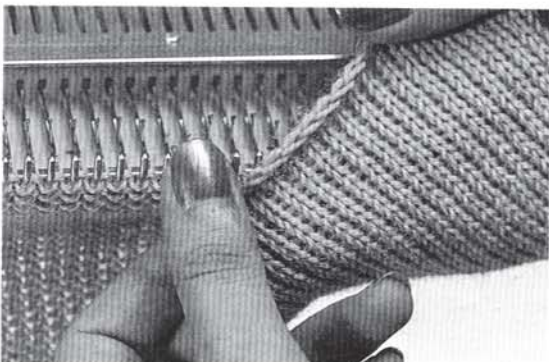

Rijg het garen in invoer /1/. Duw alle lussen tegen de platinhaken. Controleer de garensparing. Brei de eerste paar toeren en zet daarbij steeds de naalden in de E-stand. Ga door met breien.

EENVOUDIG AFNEMEN VAN HET BREIWERK

Zoals reeds gezegd bestaat er een eenvoudige en gemakkelijke manier om het breiwerk van de machine te nemen. Breek eerst het garen af, bevestig het bovineind aan de staaf en haal het ondereind uit de gareninvoer /1/. Houd het breiwerk vast en schuif de slede over het naaldbed. Omdat er geen garen in invoer /1/ zit valt het breiwerk automatisch van de machine.

Gebruik deze afneemmethode wanneer u spanningslapjes of proeflapjes breit, of wanneer u een fout heeft gemaakt en moet uithalen om verder te kunnen breien.

AFHECHTEN MET GROTE LUSSEN

Deze methode van afhechten wordt gebruikt wanneer u met dun tot medium garen breit, want de laatste toer wordt met een hogere spanning gebreid. We raden u daarom aan deze manier van afhechten te gebruiken wanneer u breit met een garen dat spanning 7 of minder nodig heeft.

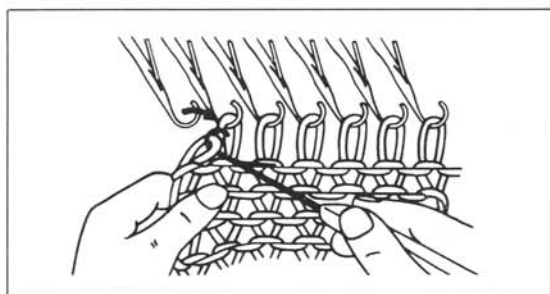

Ophouden met breien als de slede links staat. Veronderstel dat uw spanningsafstelling 6 is. De spanning instellen op 10 en één toer breien. Het garen onder de slede afbreken en het bovenste uiteinde aan de staaf bevestigen.

De tonghaaknaald in de eerste steek links steken. De steek van de naald nemen.

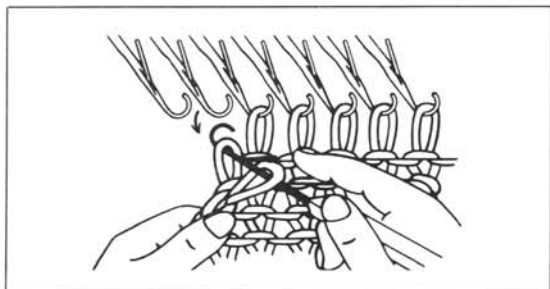

Duw de tonghaaknaald naar voren tot de steek achter de tong zit.

Leg uw wijsvinger op de tong en houd de steek vast. Steek de tonghaaknaald in de tweede steek en haal hem van de naald.

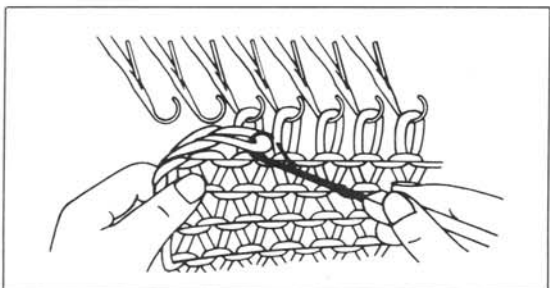

Haal de tweede steek door de eerste. De tweede steek achter de tong laten glijden en vasthouden. De derde steek van de naald nemen en door de tweede steek halen.

Ga zo door tot de laatste steek op de tonghaaknaald zit en achter de tong.

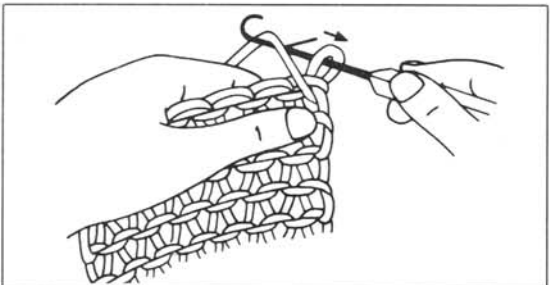

Trek het uiteinde van het garen door de laatste steek om af te hechten.

N.B. Als U de laatste toer met losse spanning naar links hebt gebreid, moet U rechts beginnen met afhechten. Begin altijd met afhechten aan de tegenovergestelde kant van de slede.

Het afhechten is gemakkelijker als U de naalden in de E-stand zet.

AFHECHTEN OP RESTGAREN

Veel machinegebreide kledingstukken worden op restgaren afgehecht om de steken voor later werk open te laten.

Gebruik een contrasterende kleur als restgaren. Dit maakt het gemakkelijker om de steken bij het afwerken op te nemen. Verder moet het restgaren ongeveer dezelfde dikte hebben als het garen waarmee gebreid is (kleur 1). Anders vervormen de randen van de laatste toeren.



Wanneer het breiwerk af is, kleur 1 afbreken en uit de invoer halen.

Rijg restgaren door de bovengarenschanter en in invoer /1/. Brei ongeveer 10 toeren met restgaren en haal het restgaren dan uit de invoer.

Schuif de slede over het naaldbed waardoor het breiwerk van de naalden komt.

AFKANTEN

Met deze methode kunt u zowel minderen als afkanten.

Begin met afkanten aan de kant waar de slede staat.

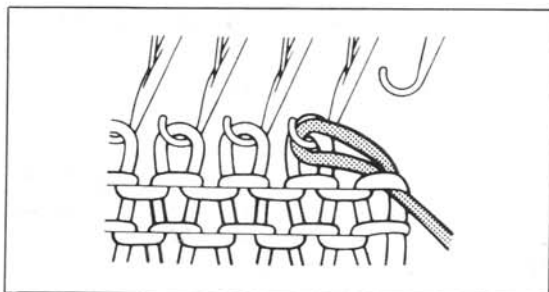

Veronderstel dat de slede rechts staat.

Met behulp van de éénogige overhangpen de rechter randsteek naar de volgende naald naar links overhangen. De naald met de twee steken van de B- in de E-stand duwen.

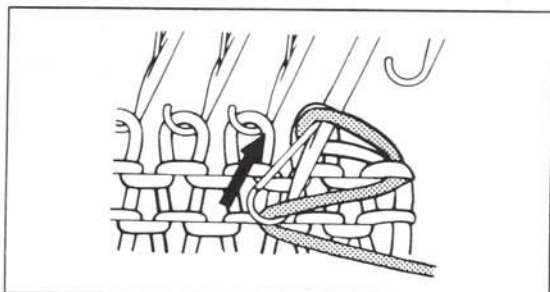

De naald met de twee steken weer in de D-stand zetten, waarbij de twee steken achter de tong moeten blijven.

De naaldtong moet open zijn.

Trek het garen uit de slede en leg het van rechts naar links over de open naaldhaak.

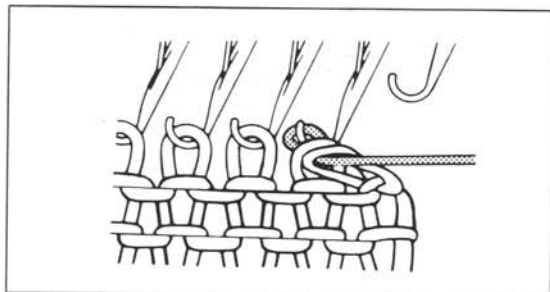

Duw de naald weer in de B-stand. Het garen is nu door de twee steken heen getrokken en heeft in de naaldhaak een lus gevormd.

Ga hiermee door tot het vereiste aantal steken afgehecht is of tot aan de laatste steek links.

Neem het breiwerk van de machine.

Span het garen niet te strak aan, anders stemt de breedte van uw afhechting niet overeen met die van het breiwerk.

AFWERKINGEN

MATRASSTEЕК OF ONZICHTBARE NADEN

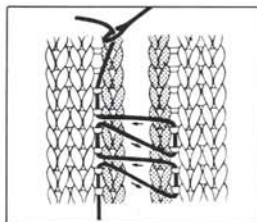
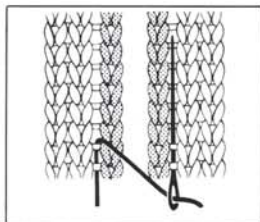
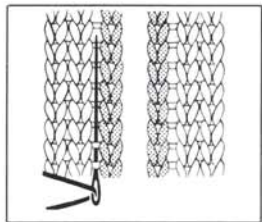

Steeds één randsteek van elk stuk breiwerk opnemen. Om en om twee steken opnemen. Houd de naad zó vast en trek het naaigaren zóaan dat de randen tegen elkaar getrokken worden en er een onzichtbare naad ontstaat.

MAASSTEЕК

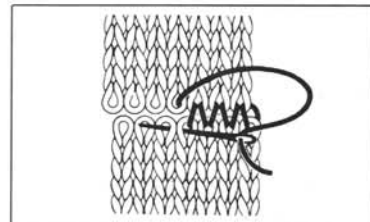
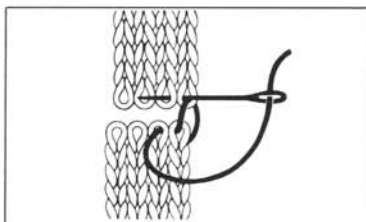
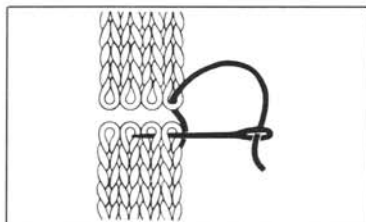

De stukken afwerken met restlapjes. Het restgaren naar binnen slaan en de steken mazen. Dit is de ideale methode voor het maken van schouderaden, het aanzetten van boorden en omslagen en andere gevallen waar u geen opvallende naad tussen twee stukken wilt.

Na een beetje oefening zult u de steken zo kunnen opnemen dat de naden vrijwel onzichtbaar zijn.

STIKSTEЕК

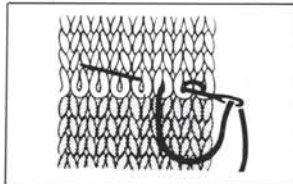
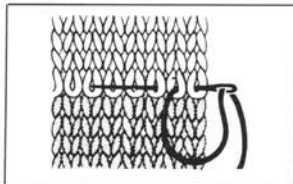
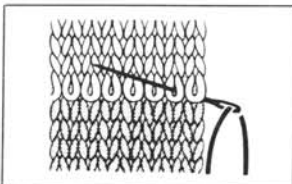

De randrij van het ene stuk over de rand van het andere stuk leggen. Steek de naald door de twee lagen heen en laat hem door de tweede steek er weer uit komen. Steek de naald in de eerste steek, haal hem door het breiwerk en kom door de derde steek weer naar buiten. Dan in de tweede steek steken, door het breiwerk heen, en door de vierde steek naar buiten komen, enz.

HET VASTNAAIEN VAN ZOMEN

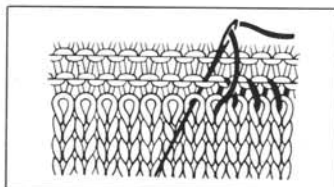
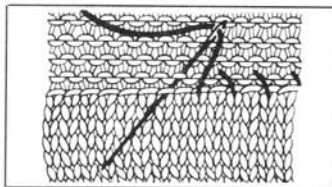

HAAKZOOM

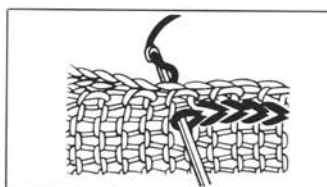

Let er op bij het vastnaaien van zomen dat u door de steken van dezelfde rij naait, want anders loopt de zoom scheef.

STAP 2

KAART NR.	JAQUARD	WEEF-PATROON	VANGSTEEK	SLIPSTEEK	KANTSTEEK
1	x	x	x	x	x
2	x	x	x		x
3	x		x		x
4	x				
5	x				
6	x				
7	x				
8	x			x	
9	x	x			
10		x			
11	x	x			
12		x	x		
13	x		x		
14	x		x		
15				x	
16	x	x		x	
17					x
18					x
19					x
20					x

PATRONENTABEL

In deze tabel kunt u zien welk steekpatroon met elke ponskaart kan worden gebruikt.

Een kruisje betekent dat deze kaart voor dit type steekpatroon kan worden gebruikt.

Bijvoorbeeld:

Kaart nr. 1 – Jaquard,
Weef-,
Vang-,
Slipsteek en
Kantpatronen.

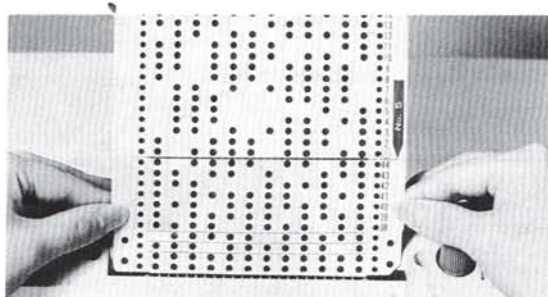

Neem de ponskaart nr. 5 en houd hem vast met het nummer rechts.

Houd de kaart boven de kaartgleuf en steek hem in.

De eerste horizontale kaartrichtlijn loopt over de bovenrand van de kaartgleuf.

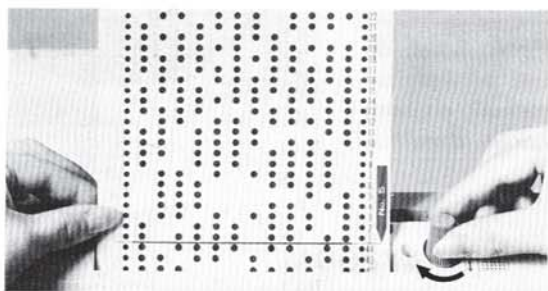

Draai de invoerknop in de richting van de klok (zie pijl) tot een paar rijen ponsgaatjes naar binnen zijn en de kaart vast zit.

Controleer of de kaart recht zit.

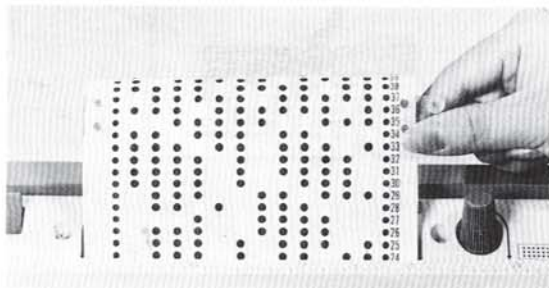

Draai de invoerknop tot de ponskaart halverwege de kaartgleuf zit.

Leg het voorste eind van de kaart over het achterste en leg de klemgaten op elkaar.

Verbind de twee uiteinden m.b.v. de kaartklemmen.

Draai de ponskaart rond en stel hem in op rij 1.

* Draai de ponskaart niet in de andere richting wanneer de over elkaar liggende randen van de ponskaart in de machine zitten.

JAQUARDPATRONEN MET PONSKAARTEN

- * Voor jacquardpatronen brei u automatisch twee verschillende kleuren in één toer. Eenvoudigheidshalve noemen we het hoofdgaren kleur 1 en het contrastgaren kleur 2. Eventuele andere kleuren krijgen telkens een volgend nummer.
- * Voor jacquardpatronen kunnen alle kleuren het beste van dezelfde dikte zijn.
- * Bij het breien van jacquardpatronen in meer dan twee kleuren moeten de andre kleuren met de hand ingevoerd worden. Steek kleur 3 in de invoer waar u net de vorige kleur uitgethaald hebt, en houd deze draad tijdens het breien boven de slede zoals bij breien met nylonkoord.
- * Rijg kleur 1 door alle linker inrijgpunten van de bovengarensprekker, en kleur 2 door alle rechter. Haak de korte garensprekker aan de rechter bovengarensprekker.

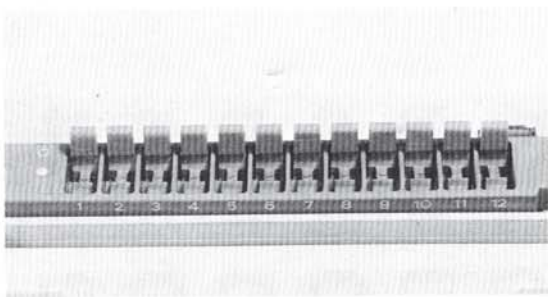

Opzetten en een paar toeren met kleur 1 breien in gewone steek.

De slede staat rechts.

Alle drukknoppen staan in niet-geselecteerde stand (van u af).
Stel ponskaart nr. 5 in.

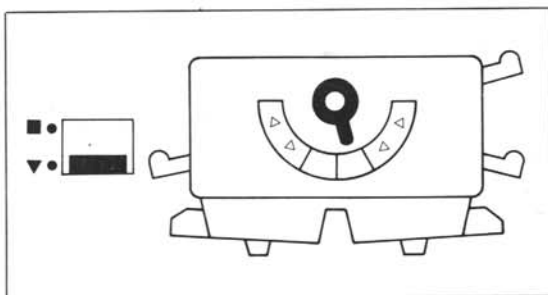

- 1 Kaartstophendel op ▼ .
- 2 patroonknop op COLOUR
- 3 De beide zijhendels op 0.
- 4 De beide weefhendels NEER.

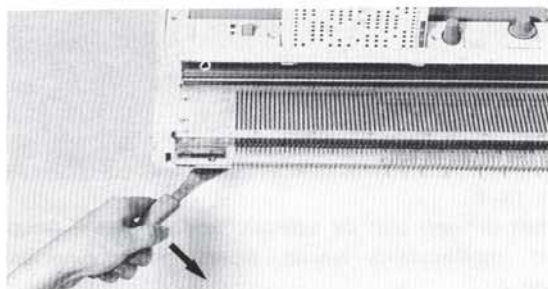

Draai de selectiehendel zo ver mogelijk naar binnen.
De naalden zijn nu geselecteerd.

Zet de selectiehendel weer helemaal in de oorspronkelijke stand terug.

- * Wanneer een randnaald aan de kant van de slede wordt geselecteerd en het breiwerk van de platinhaken af gaat, duwt u het terug tegen de platinhaken.

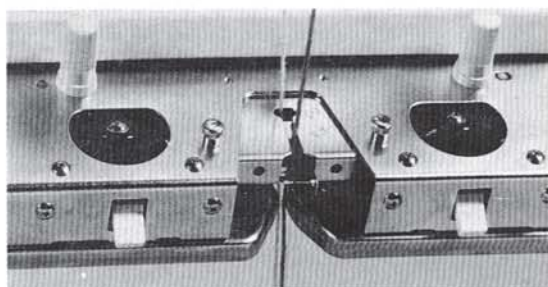

Rijg kleur 2 in invoer/2/, goed achter de veerklem inrijgen.

Brei één toer naar links, de naalden in de B-stand worden met kleur 1 gebreid en de naalden in de D-stand in kleur 2.

Draai iedere toer aan de selectiehendel.

- * Hang gewichten aan de randen van het breiwerk op 5 cm onder de naaldhaken.

SYMBOLEN OP DE PONSKAARTEN

○ — van kleur veranderen in invoer /2/

□ — van kleur veranderen in invoer /1/

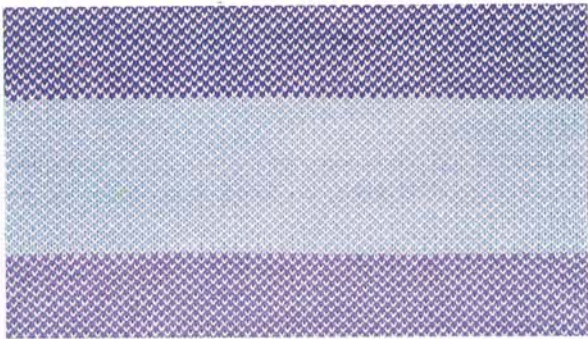

Kaart nr. 1
Verander kleur 2 om de 30 toeren



Kaart nr. 3
Na het draaien aan de selectiehendel waarbij geen naald wordt geselecteerd, twee toeren gewoon breien en overgaan op kleur 2.



Kaart nr. 5



Kaart nr. 7

* Na het draaien aan de selectiehendel waarbij geen naald wordt geselecteerd, nóg eens draaien en doorgaan met het jaquardpatroon.



Kaart nr. 2



Kaart nr. 4
Na het draaien aan de selectiehendel waarbij geen naald geselecteerd wordt, 6 toeren gewoon breien.



Kaart nr. 6
Na het draaien aan de selectiehendel waarbij geen naald geselecteerd wordt, twee toeren gewoon breien.

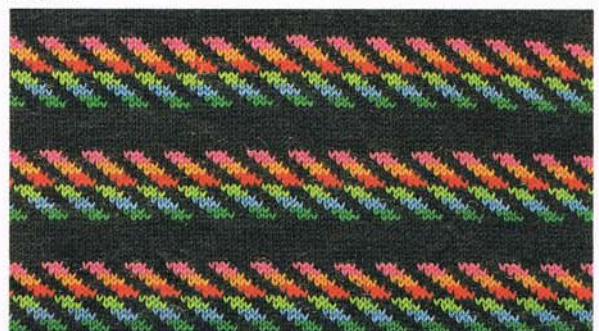

Kaart nr. 8
Na het draaien aan de selectiehendel waarbij geen naald geselecteerd wordt, 8 toeren gewoon breien.



Kaart nr. 9

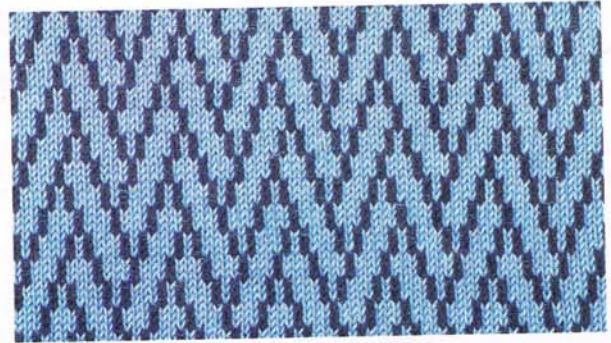

Kaart nr. 10

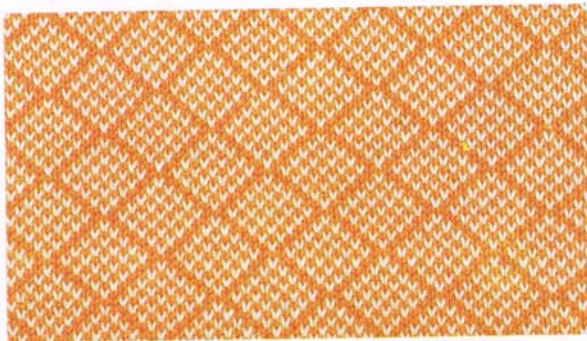

Kaart nr. 11

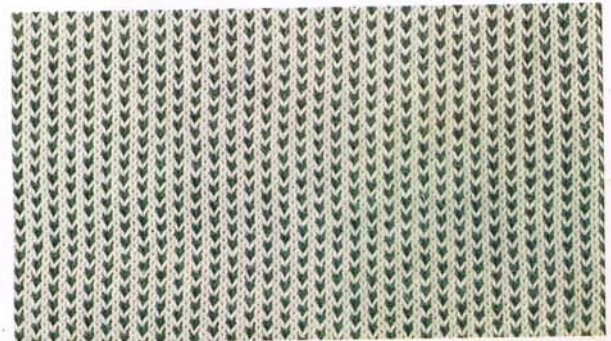

Kaart nr. 12



Kaart nr. 13

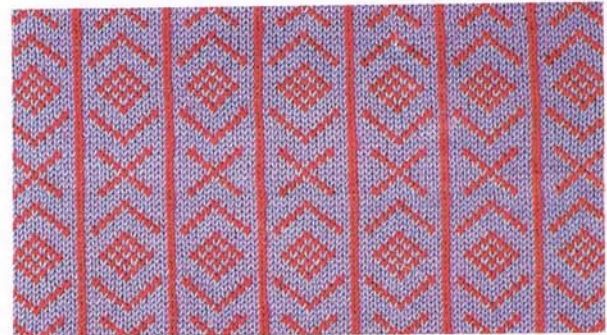

Kaart nr. 14



Kaart nr. 15



Kaart nr. 16

WEEFPATRONEN MET PONSKAARTEN

Als u geweven stof wilt breien, is het aan te bevelen fijn tot medium garen te gebruiken voor de hoofdkleur en een zwaarder type garen voor het contrast.

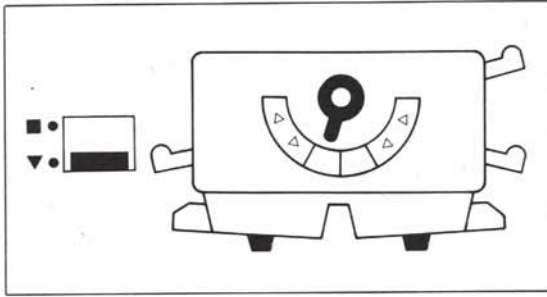

Opzetten en een paar toeren met gewone steek breien.

De slede staat rechts.

Steek ponskaart nr. 2 in.

1 Kaartstophendel op ▼ .

2 Patroonknop op PLAIN.

3 De beide zijhendels op 0.

4 De beide weefhendels tot aan + .

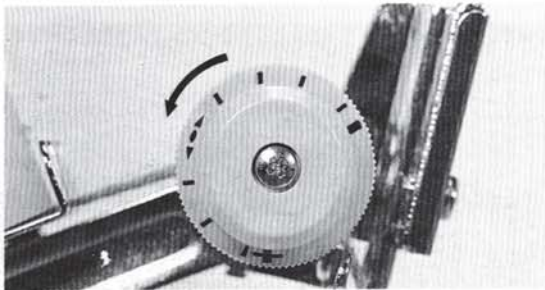

Het weefgaren door alle rechter inrijpunten van de bovengarensparren rijen.

Niet in gareninvoer /2/ rijen.

De spanschijven bijstellen, de rechter volgens de dikte van de weefdraad tussen \ddagger en — .

Selecteer de naalden door aan de selectiehendel te draaien.

Aan de rechter rand zet u de eerste naald in de D-stand.

Afhankelijk van het type weefgaren dat u gebruikt de spanningregelaar op de slede instellen. Wanneer u 6-draads gebruikt (9 op de afbeelding op blz. 8), zet u de spanning 1 heel nummer lossere, en bij 8-draads (10 op de afbeelding op blz. 8) 2 hele nummers lossere.

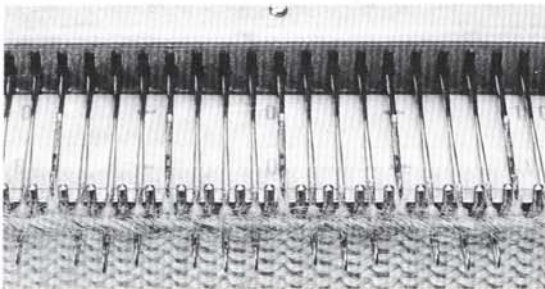

Neem de weefdraad en leg hem naar links over de geselecteerde naalden, vlak voor de platinenhaken.

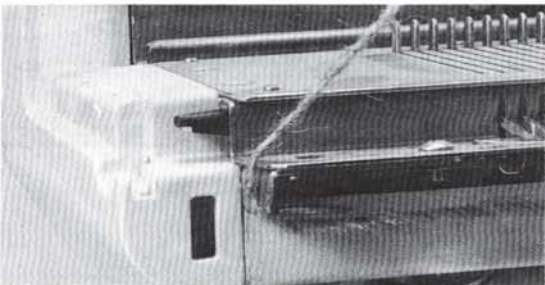

Haak de weefdraad in de linker garenhouder.

Brei één toer naar links.

Neem de draad uit de garenhouder en haal hem onder de slede door naar rechts.

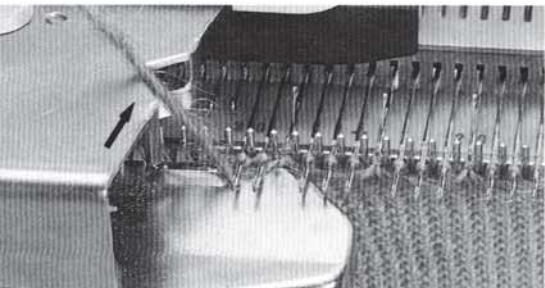

Selecteer de naalden en zet de eerste naald aan de linker rand in de D-stand. Brei één toer naar rechts.

Zorg er voor dat het weefgaren goed in de weefgeleider zit (pijl).

* Wanneer U weefsteken uitvoert met de dubbelbeds opstelling, de weefdraad aan het plaatje haken zoals op de tekening.

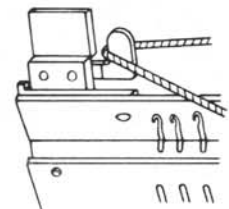

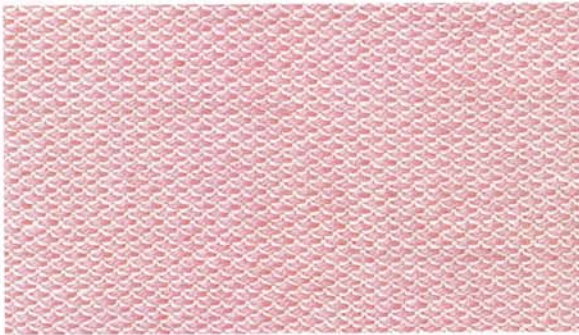

Kaart nr. 1



Kaart nr. 2



Kaart nr. 3

Na het draaien aan de selectiehendel waarbij geen naald geselecteerd wordt, 4 toeren gewoon breien.



Kaart nr. 9



Kaart nr. 10

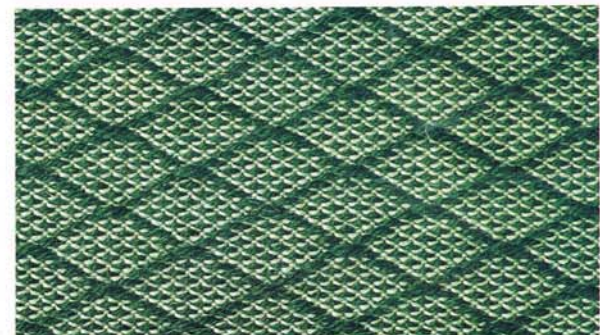

Kaart nr. 11

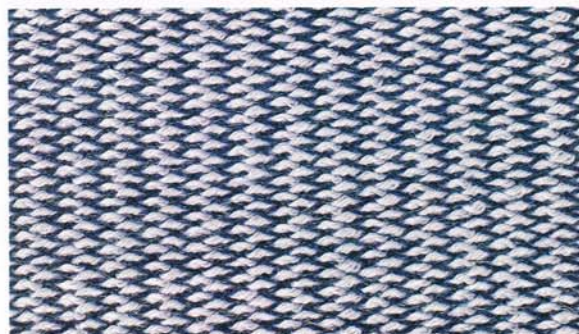

Kaart nr. 12



Zet zo de naalden op het naaldbed. Breng de steken die met o aangeduid zijn over op de volgende naald en zet deze naalden terug in de A-stand, te beginnen met de 1e. naald links van de o.



Kaart nr. 16

VANGSTEEKPATRONEN MET PONSKAARTEN EN DE PATROONKNOP

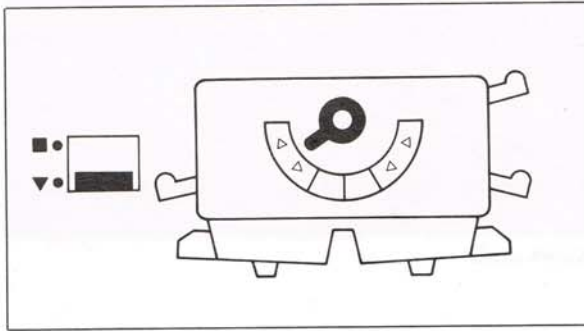

Zet op en brei een paar toeren in gewone steek.

De slede staat rechts.

Steek ponskaart nr. 1 in.

1 Kaartstophendel op ▼ .

2 Patroonknop op TUCK.

3 De beide zijhendels op 0.

4 De beide weefhendels NEER.

Selecteer de naalden door aan de selectiehendel te draaien en brei één toer.

Ga door met breien.



Kaart nr. 1
Patroonknop op TUCK

N.B.: Wanneer de 1e. of de 2e. steek bij tuck-steek niet wordt geselecteerd raden we aan deze naalden aan weerskanten in de D-stand te zetten.



Kaart nr. 1
Patroonknop op TUCK.
Om de twee toeren kleur 1 verwisselen.



Kaart nr. 1
Patroonknop op ◀ (TUCK)
Draai aan de selectiehendel en brei twee toeren.
Herhalen.

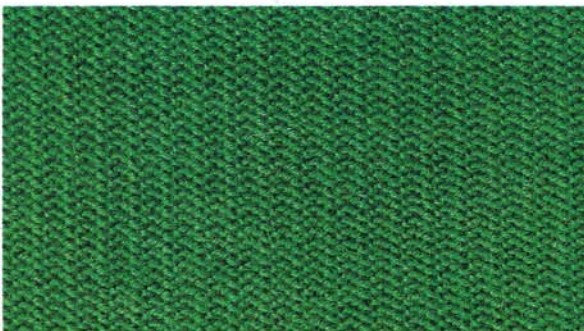

Kaart nr. 1
Kaartstophendel op ■ .
Patroonknop op ◀ (TUCK)
Draai aan de selectiehendel en brei twee toeren.
Herhalen.



Kaart nr. 1
Patroonknop op ◀ (TUCK)
Draai aan de selectiehendel en brei twee toeren met kleur 1. Draai aan de selectiehendel en brei twee toeren met kleur 2.

VANGSTEEKPATRONEN MET PONSKAARTEN EN DE ZIJHENDELS

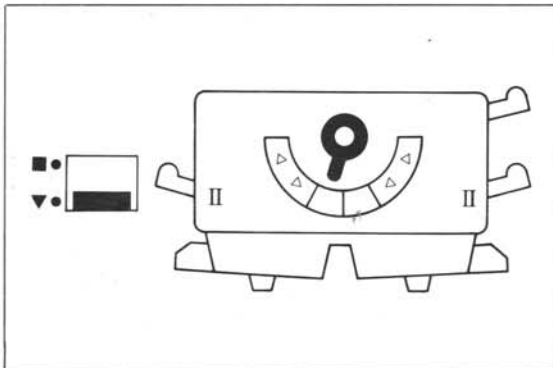

Zet op en brei een paar toeren in gewone steek.

De slede staat rechts.

Steek ponskaart nr. 12 in.

1 Kaartstophendel op ▼ .

2 Patroonknop op PLAIN.

3 De beide zijhendels op II .

4 De beide weefhendels NEER.

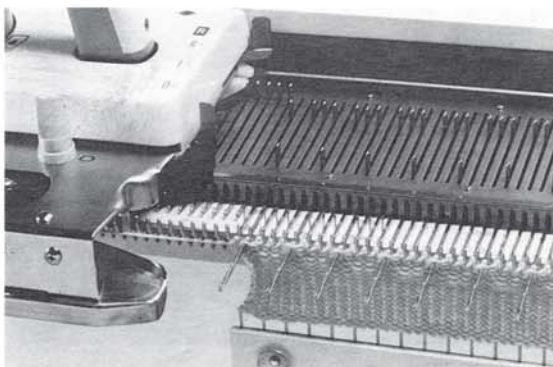

Methode I

Selecteer de naalden door aan de selectiehandel te draaien.

Brei drie toeren.

Met de naalden in de E-stand is nu de vangsteek gebreid.

Zet de zijhendel rechts op 0.

Brei één toer naar rechts.

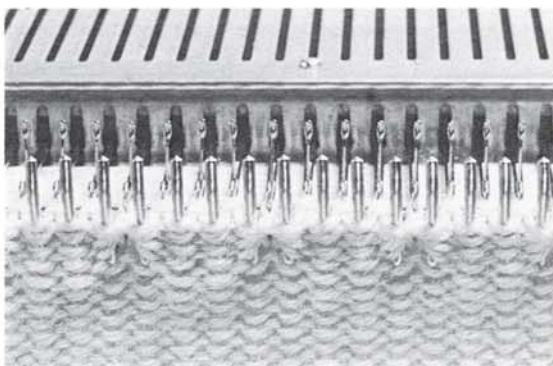

De naalden die eerst in de E-stand stonden zijn weer teruggezet in de B-stand.

Selecteer de naalden door aan de selectiehandel te draaien.

Zet de zijhendel rechts op II .

Ga door met breien.

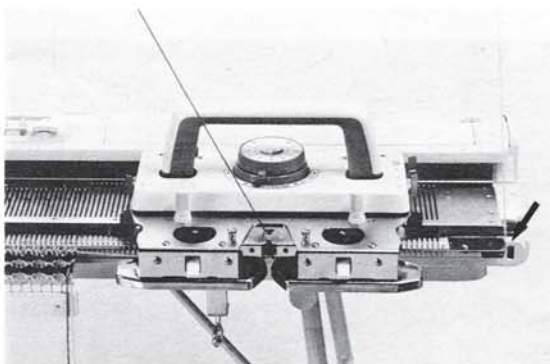

* Wanneer u van kleur verandert tijdens het breien in vangsteekpatroon, het garen dat u niet gebruikt in de rechter garenhouder steken.

* Wanneer aan elke kant twee randnaalden worden geselecteerd, deze terug duwen in de B-stand.

Methode II

Selecteer de naalden door aan de selectiehendel te draaien. Brei twee toeren. Zet de zijhendel links op 0. Brei één toer naar links. Zet de zijhendel links op II. Selecteer de naalden en brei twee toeren. Zet de zijhendel rechts op 0 en brei één toer naar rechts. Zet de zijhendel rechts op II. Herhaal bovenstaande stappen.

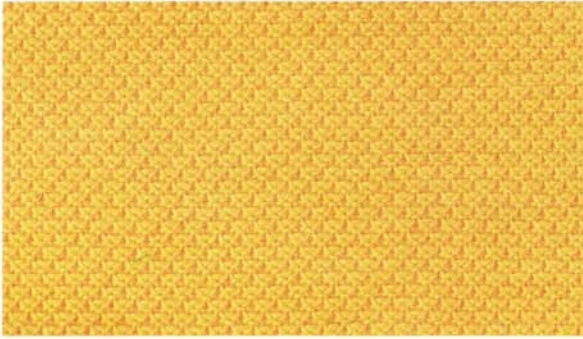

Kaart nr. 1
Methode II

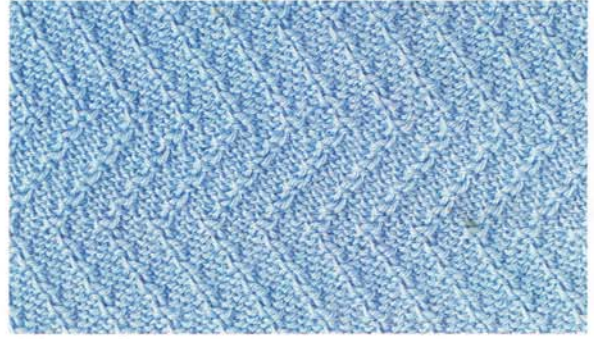

Kaart nr. 2
Methode II



Kaart nr. 3 Methode II
Na het draaien aan de selectiehendel waarbij geen naald wordt geselecteerd, twee toeren in gewone steek breien.



Kaart nr. 9
Methode II

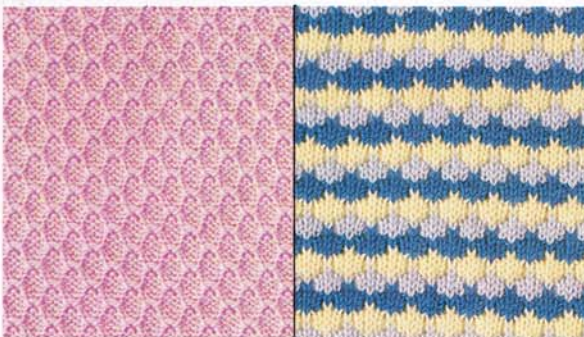

Kaart nr. 12
Methode I (zie blz. 23). Verwissel kleur 1 om de 4 toeren.



Kaart nr. 13
Methode II

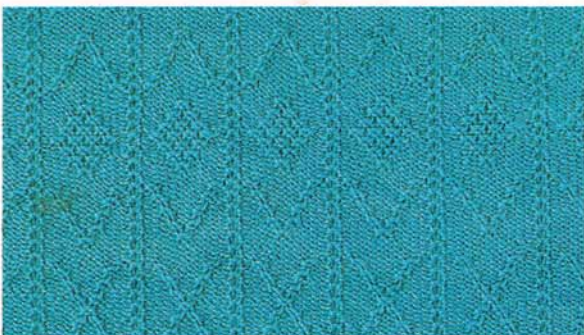

Kaart nr. 14
Methode II



Kaart nr. 17
Methode II

SLIPSTEEKPATRONEN MET PONSKAARTEN

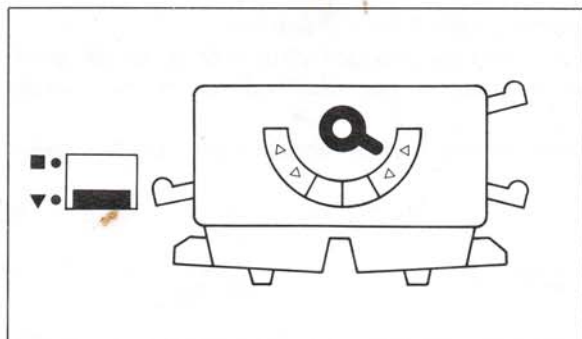

Opzetten en enkele toeren breien in gewone steek.

Slide staat rechts.

Steek ponskaart nr. 16 in.

1 Kaartstophendel op ▼ .

2 Patroonknop op EMPTY

3 De beide zijhendels op 0.

4 De beide weefhendels NEER.

N.B.: Wanneer U patronen met EMPTY breit en de 1e. en 2e. steek worden niet geselecteerd raden we U aan deze naalden aan de beide uiteinden in de D-stand te zetten.



Kaart nr. 1



Kaart nr. 8

Na het draaien aan de selectiehendel waarbij geen naald geselecteerd wordt, 4 toeren gewoon breien.

op PLAIN.



Kaart nr. 15



Kaart nr. 16

KANTSTEEKPATRONEN MET PONSKAARTEN

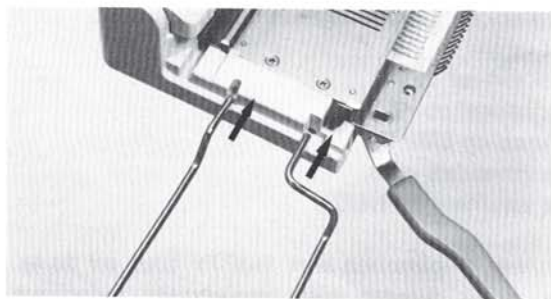

Haal beide verlengrails uit het kofferdeksel.

Houd één rails met de gebogen zijde vóór u, en de gleuf-randen van de rails in het naaldbed tot ze niet verder kunnen.

Breng de andere rails aan de andere kant van het naaldbed aan.

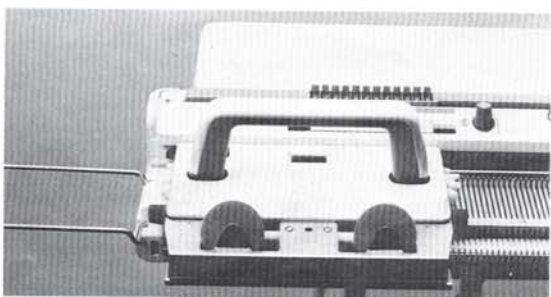

Klap het handvat van de kantslede omhoog.

Zet de kantslede aan de linkerkant van het naaldbed, buiten het breiwerk.

Duw de vrijmakingshendel naar u toe, laat de voorzijde van de slede op de voorste rails zakken en de achterzijde van de slede op de achterste rails.

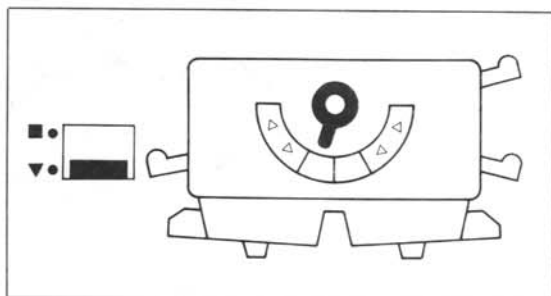

Voor u met kantbreien begint moet u eerst een bepaald aantal toeren gewoon breien ter lengte van ± 5 cm.

Methode I .

Hoofdslede rechts.

Steek ponskaart nr. 1 in.

Stel de hoofdslede in op gewoon breien.

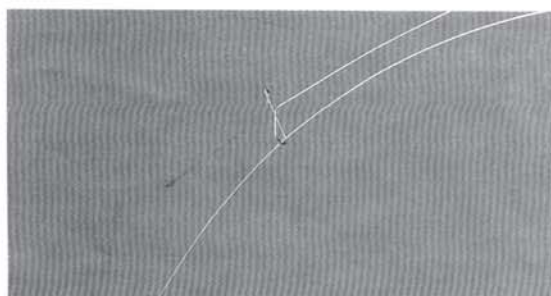

- De korte spandraad vasthaken aan de spandraad die gebruikt wordt voor het kantgaren.
- De spanschijf naar + draaien, zodat de randsteken keurig gebreid worden.
- Gewichten aan de randen van het breiwerk hangen, op 5 cm onder de bovenste toer.
- Het paraffineblokje op de pen zetten.



Brei twee toeren met de hoofdslede, de slede staat rechts. Selecteer naalden door aan de selectiehandel te draaien.

Duw de twee randnaalden aan elke kant terug in de B-stand als ze in de D-stand geselecteerd waren. Dit om te voorkomen dat er steken vallen.

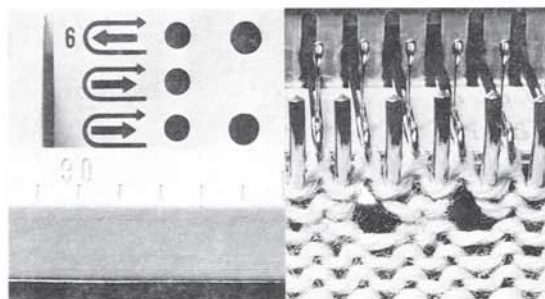
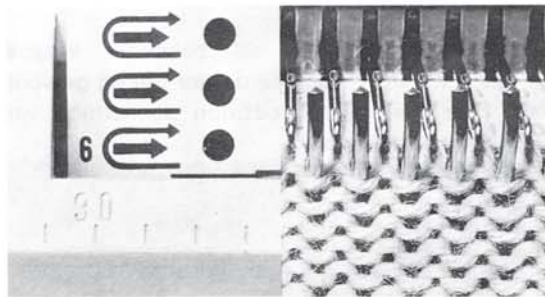
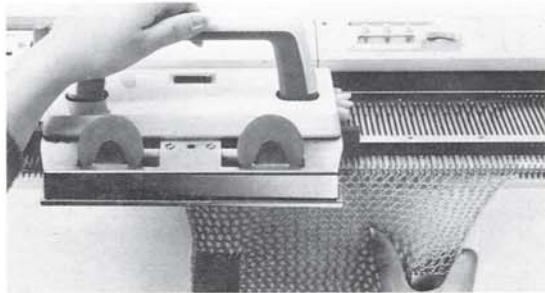
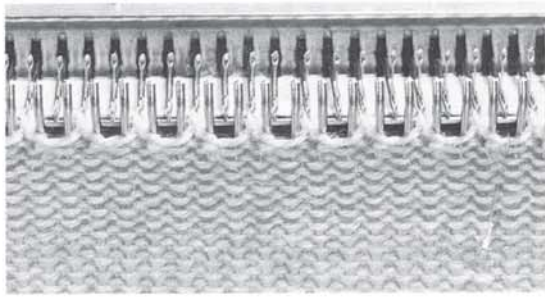

Schuif de kantslede langzaam over het breiwerk naar rechts tot buiten het breiwerk en links van de hoofdslede.

Druk de kantslede terwijl u hem over het breiwerk schuift op het naaldbed als bij strijken.

De steken van de geselecteerde naalden zijn nu overgehangen naar de volgende naalden links.

Schuif de slede naar links terug.
Brei twee toeren met de hoofdslede.

Schuif de kantslede naar rechts.
Selecteer de naalden m.b.v. de selectiehendel.
Schuif de kantslede naar links.
Herhaal bovengenoemde stappen.

RAAK HET BREIWERK, DE OPZETKAM OF DE GEWICHTEN NIET AAN terwijl u de kantslede verschuift voor het overhangen van steken, hierdoor zullen steken vallen.

Methodie II

Er zijn vier ponskaarten die aan de linkerkant pijlen hebben. (Nr. 17, 18, 19, 20).

Zij geven de richting aan waarin u de kantslede moet schuiven. Laten we ponskaart nr. 17. insteken.

De slede staat ingesteld op gewoon breien.

Kijk nu naar de pijl. Er staat 6 \leftarrow , wat betekent dat u 6 toeren moet breien met de hoofdslede (6 \leftarrow) en de kantslede dan naar rechts moet schuiven. (\rightarrow)
Brei 6 toeren en kom rechts uit.

Aangezien u de kantslede naar rechts moet schuiven, de slede links zetten. Draai aan de selectiehendel en schuif de kantslede naar rechts.

Blijf de kantslede schuiven in de richting van de pijl tot het teken \leftarrow op de ponskaart verschijnt. Brei twee toeren met de hoofdslede.

Draai aan de selectiehendel en schuif de kantslede naar rechts. Herhaal het bovenstaande.

- * Denk er aan dat u de hoofdslede altijd van rechts begint te verschuiven en rechts eindigt, maar dat het voor de kantslede omgekeerd is. (Links beginnen en links eindigen).
- * Als u 10 cm kantpatroon gebreid heeft, de gewichten 5 cm verplaatsen, en na \pm 20 cm de opzetkam verplaatsen en in het breiwerk steken op 5 cm onder de bovenrand.
- * Als er na een toer breien met de hoofdslede lussen op de naalden blijven, de slede op EMPTY zetten en de slede over het breiwerk schuiven zodat de lussen gebreid worden.
- * Kijk altijd naar de pijl voordat u aan de selectiehendel draait.
- * Als de slede vastloopt, zie blz. 45.

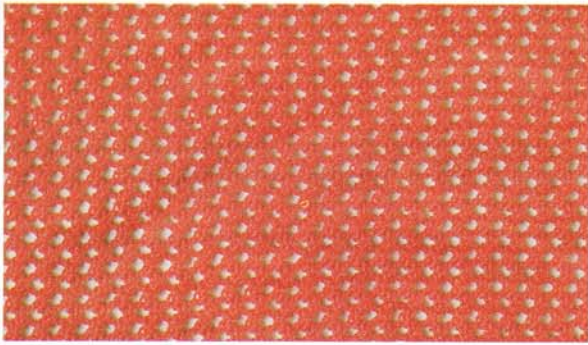

Kaart nr. 1
 Methode I , zie blz. 26
 Om de twee toeren de richting van de kantslede veranderen.



Kaart nr. 1
 Om de 10 toeren de richting van de kantslede veranderen.



Kaart nr. 2
 Om de 10 toeren de richting van de kantslede veranderen.

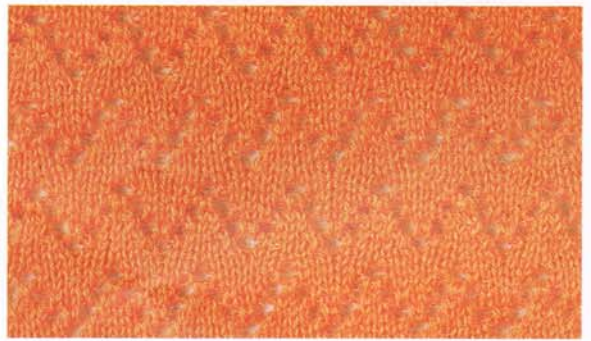

Kaart nr. 3
 Na het draaien aan de selectiehendel, waarbij geen naald wordt geselecteerd, vier toeren gewoon breien. Elke keer bij het patroon de richting van de kantslede veranderen.

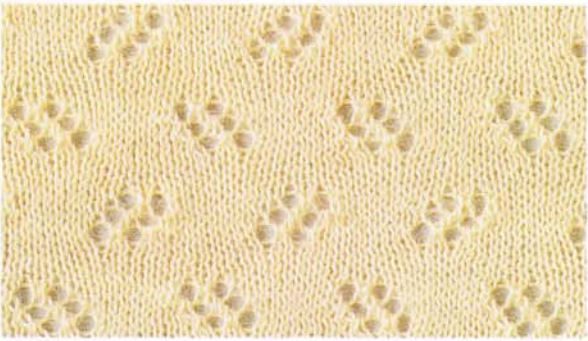

Kaart nr. 17
 Methode II , zie blz.27



Kaart nr. 18



Kaart nr. 19
 10  -Brei 10 toeren gewoon.
 Draai aan de selectiehendel en schuif de kantslede naar rechts.



Kaart nr. 20

KNOPPEN EN ZIGZAGKNOP

U zult vaak een smalle bias of rand in steekpatroon willen breien, maar daarvoor geen ponskaart willen nemen, en dan komen de drukknoppen en de zigzagknop goed van pas. Deze twee mogelijkheden vergroten de veelzijdigheid van uw breimachine. Gebruik de drukknoppen alleen of in combinatie met de zigzagknop.

De stand van de zigzagknop beïnvloedt alleen de stand van de drukknoppen, niet de naaldstand van de ponskaarten.

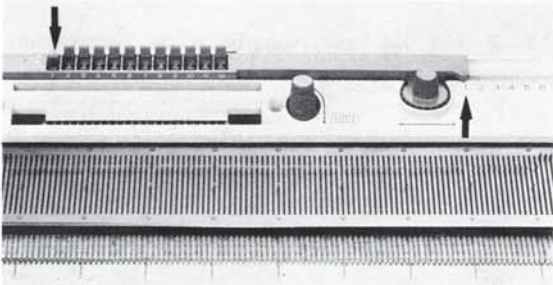

Op het plaatje ziet U de 12 genummerde drukknoppen en de zigzagknop. Wanneer knop 1 ingedrukt is en de zigzagknop op 1 staat, wordt de eerste naald bij de selectiegroep op het naaldbed geselecteerd.

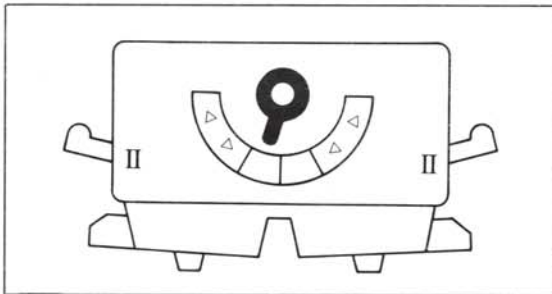

VANGSTEEKPATRONEN

Patroon 1

We gaan er van uit dat er 60 steken zijn opgezet en dat U een paar toeren gebreid heeft, de slede staat rechts.

1. patroonknop op PLAIN.
2. De beide zijhendels op II .
3. De beide weefhendels NEER.

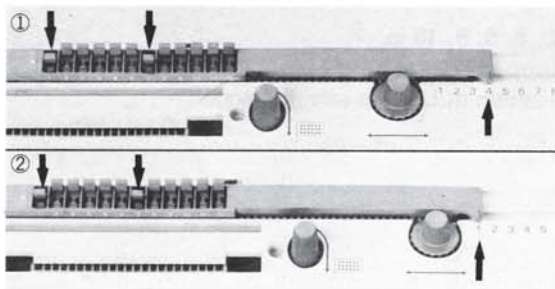

- 1 Druk knop 1 en 7 in.
Zet de zigzagknop op 4.
Selecteer de naalden m.b.v. de selectiehendel.
Wanneer de 2 randnaalden aan elke kant geselecteerd worden, ze terug duwen in de B-stand.
Brei drie toeren.
Zet de rechter zijhendel op 0.
Brei één toer.
- 2 Zet de zigzagknop op 1.
Zet de beide zijhendels op II .
Selecteer de naalden m.b.v. de selectiehendel.
Brei drie toeren.
Zet de rechter zijhendel op 0.
Brei één toer.
Ga op deze manier verder.

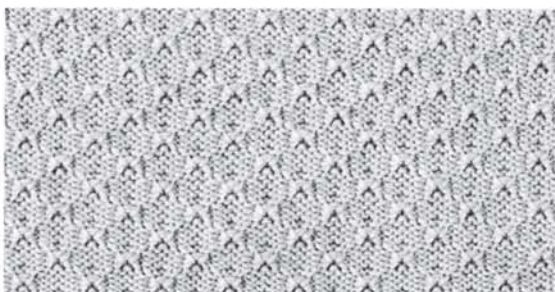

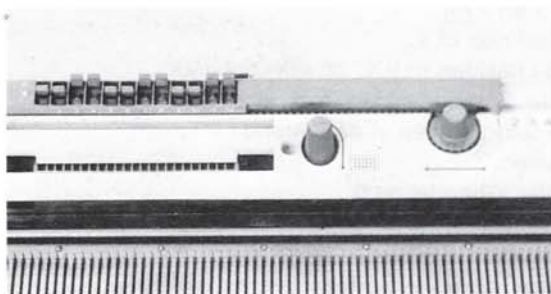
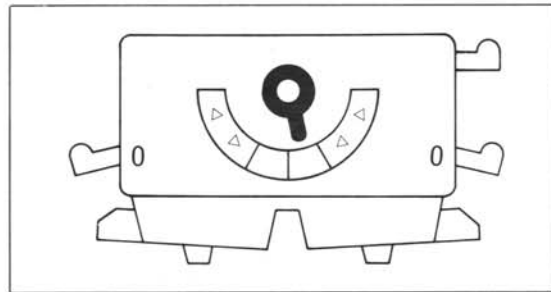
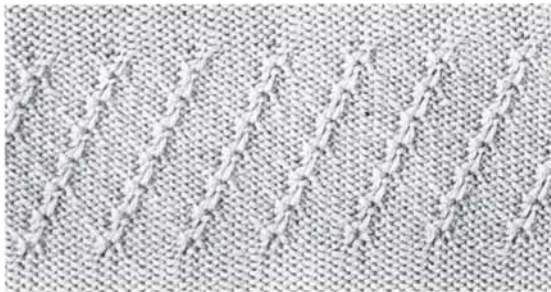
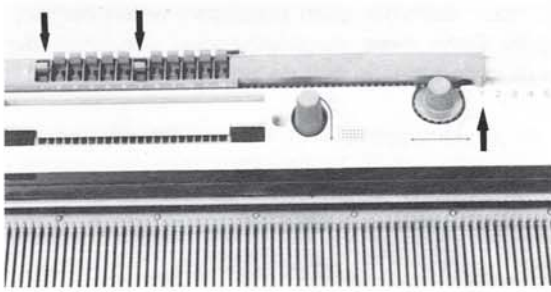

Patroon 2

Stel de slede in als voor patroon 1.

- 1 Druk knop 1 en 7 in.
- 2 Zet zigzagknop op 1.
- 3 Selecteer de naalden m.b.v. de selectiehendel.
- 4 Brei drie toeren.
- 5 Zet de rechter hendel vooraan op 0.
- 6 Brei 1 toer.
- 7 Verzet de zigzagknop 1 stand, hij staat nu op 2.
- 8 Zet de rechter zijhendel terug op II .

Herhaal stap 4—8 nog vijf keer, waarbij u de zigzagknop steeds op het volgende, hogere nummer zet.

JAQUARDPATRONEN

Patroon 1

We gaan er van uit dat er 60 steken zijn opgezet en dat U een paar toeren gebreid heeft, De slede staat rechts.

- 1 Patroonknop op COLOUR.
- 2 De beide zijhendels op 0.
- 3 De beide weefhendels NEER.

Druk knop 1, 2, 5, 6, 9, 10 in.

Zet de zigzagknop op 1.

Selecteer de naalden m.b.v. de selectiehendel.

Rijg kleur 2 in, en brei één toer.

Brei verder en draai iedere toer aan de selectiehendel.

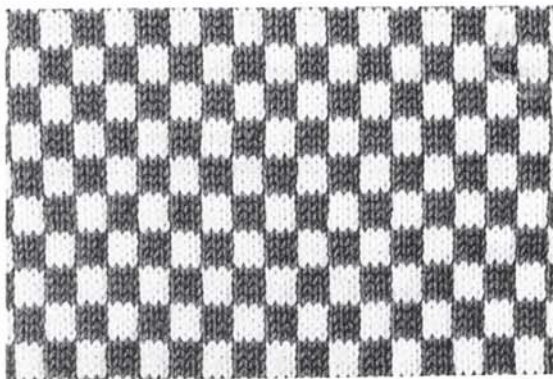

Patroon 2

- 1 Stel de slede in als voor patroon 1.
- 2 Druk knop 1, 2, 3, 7, 8 en 9 in.
Zet de zigzagknop op 1.
- 3 Selecteer de naalden m.b.v. de selectiehendel.
- 4 Rijg kleur 2 in.
- 5 Brei vier toeren, en draai iedere toer aan de selectiehendel.
- 6 Zet de zigzagknop op 4.
- 7 Brei vier toeren, en draai iedere toer aan de selectiehendel.
Herhaal bovenstaande stappen.

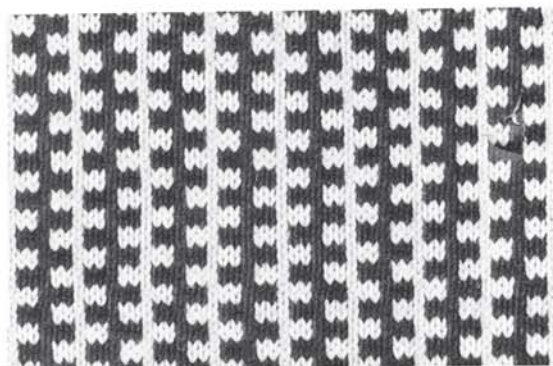

Patroon 3

- 1– 4 Volg bovenstaande stappen.
- 5 Brei twee toeren, en draai iedere toer aan de selectiehendel.
- 6 Zet de zigzagknop op 3.
- 7 Brei twee toeren, en draai iedere toer aan de selectiehendel.
- 8 Zet de zigzagknop op 1.
- 9 Brei twee toeren, en draai iedere toer aan de selectiehendel.
Herhaal stap 6–9.

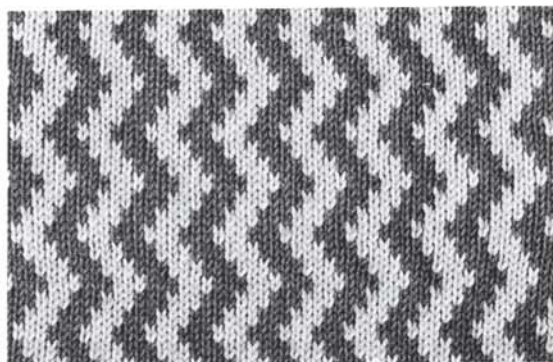

Patroon 4

- 1– 4 Volg de bovenstaande stappen.
- 5 Brei twee toeren en draai iedere toer aan de selectiehendel.
- 6 Zet de zigzagknop één nummer hoger.
Hij staat nu op 2.
- 7 Brei twee toeren en draai iedere toer aan de selectiehendel.
Herhaal 6 en 7 tot U de zigzagknop op 4 heeft staan.

Zet de zigzagknop nu op 3 en brei het zigzagpatroon terug tot hij op 1 staat.

N.B.: Zorg er voor dat vóór u een steekpatroon brei met ponskaarten er geen knoppen ingedrukt staan, aangezien dat uw steekpatroon beïnvloedt.

STAP 3



EENVOUDIG MEERDEREN MET EEN STEEK

Met deze methode kunt u alleen meerderen aan de kant van de slede.

Duw de volgende lege naald van de A-stand in de B-stand aan de kant van de slede. Schuif de slede over het breiwerk.

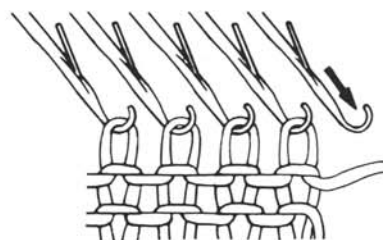

MEERDEREN MET MEER DAN EEN STEEK

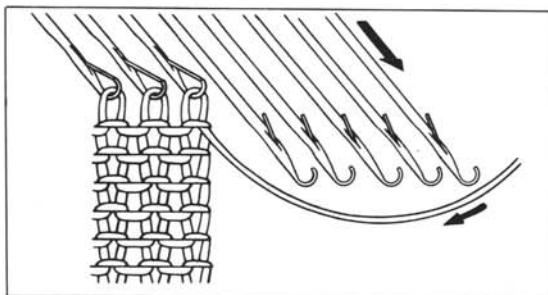

Meerderen aan de kant waar de slede staat:

Om aan de rechterkant 5 steken te meerderen moet u de volgende 5 lege naalden aan de rechterkant van het breiwerk van de A- in de E-stand zetten.

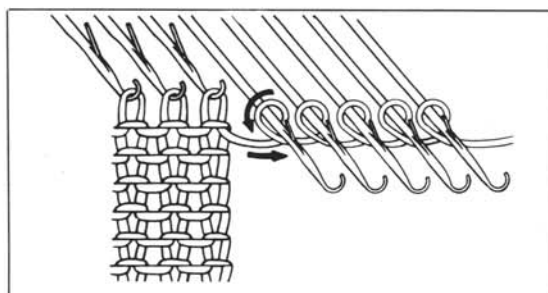

Trek wat garen van onder de slede en wind dat om de naalden zoals aangegeven door de pijlen.

Duw alle lussen tegen de platinhaken aan.

Controleer de spanning van het garen en pas die zonedig aan. Brei 1 toer. De naalden zijn nu terug in de B-stand gebreid. Bij het breien van de volgende 3 à 4 toeren zet u ze telkens in de E-stand.

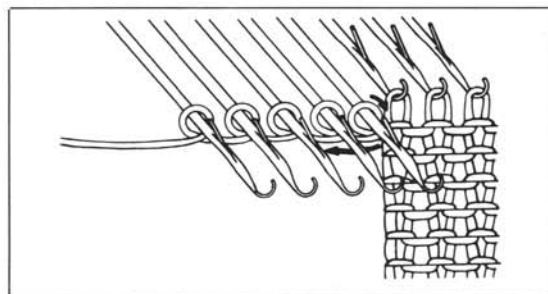

Om links 5 steken te meerderen zet u de volgende 5 lege naalden aan de linkerkant van het breiwerk van de A- in de E-stand.

Wind garen om de naalden zoals de pijlen aangeven. Controleer de garenspanning en pas die zonedig aan.

Brei 1 toer. Zet deze naalden bij het breien van de volgende 3 à 4 toeren telkens in de E-stand. Ga door met breien.

PROFESSIONEEL MEERDEREN VAN EEN STEEK



Door professioneel meerderen krijgt u een strakke, rechte rand en wordt het maken van naden ook gemakkelijker. U kunt aan elke kant van het breiwerk in de-zelfde toer één steek meerderen.

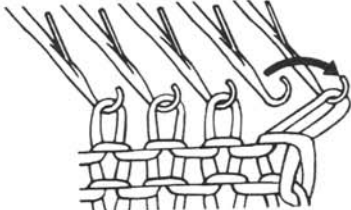

Hang met de overhangpen de randsteek over op de aangrenzende lege naald.



Neem de lus onder de 2e steek op en hang hem aan de lege naald.

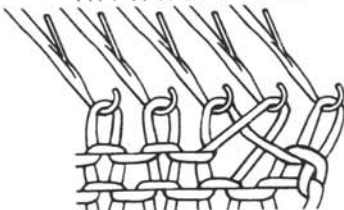

U hebt nu op geheel professionele wijze een steek gemeerdert. Op de afbeelding ziet U een meerdering om de vier toeren.

HET OVERHANGEN VAN STEKEN

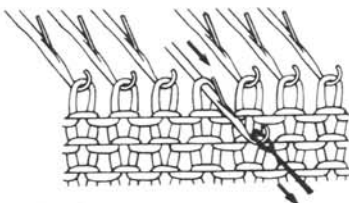

De overhangpennen zijn zeer nuttige en praktische accessoires. Ze worden hoofdzakelijk gebruikt voor het overhangen van steken.

Neem de overhangpen en leg het oogje om de naaldhaak. Trek de naald naar voren in de E-stand.

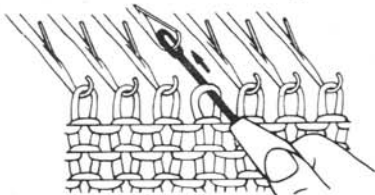

Duw de pen naar achteren tot de naald in de A-stand staat. De steek glijdt nu over de naaldtong en op de steel van de overhangpen.

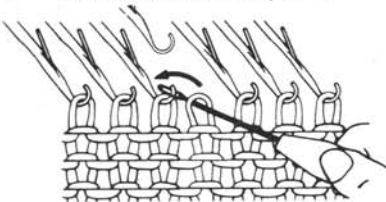

Haal de overhangpen van de naaldhaak. Beweeg hem naar links en leg het oogje om de haak van de aangrenzende naald. Houd de pen schuin omhoog en de steek glijdt van de pen op de naaldhaak.

Nu heeft u met de overhangpen een steek overgehangen.

EENVOUDIG MINDEREN VAN EEN STEEK

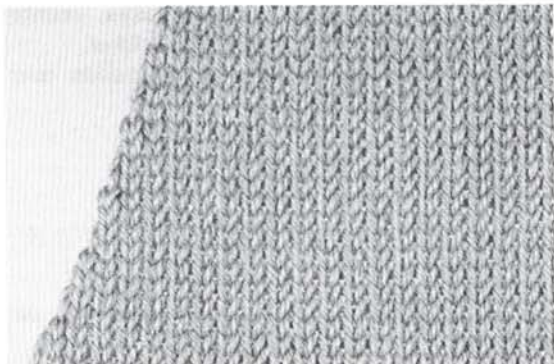

U kunt aan elke kant van het breiwerk één steek minderen in dezelfde toer.

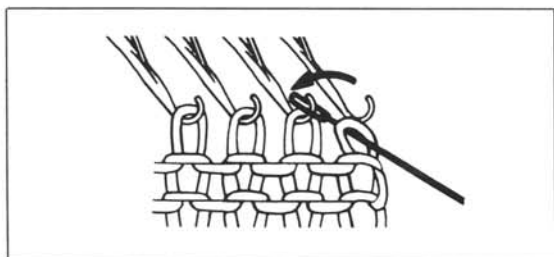

Haal met de enkele overhangpen de randsteek van de naald en breng hem over op de volgende naald in het breiwerk. Duw de lege naald terug in de A-stand.

MINDEREN VAN MEER DAN EEN STEEK

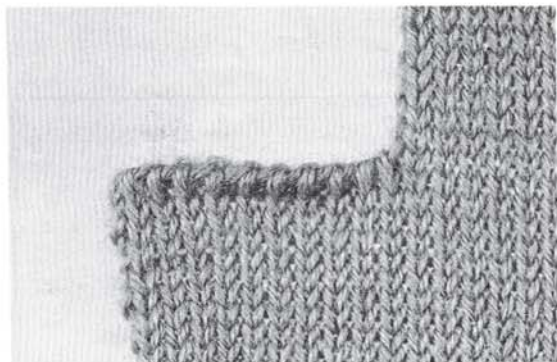

Gebruik dezelfde methode als voor afkanten, zie blz. 14.

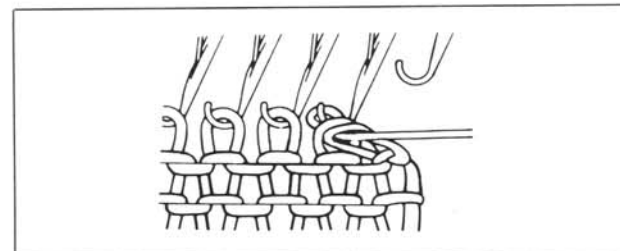
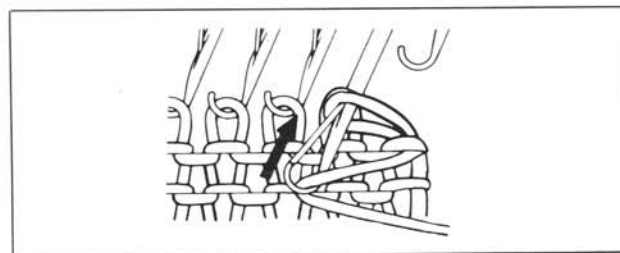
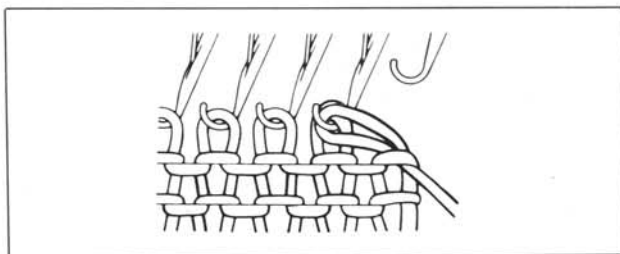

VLAKKE ZOOM

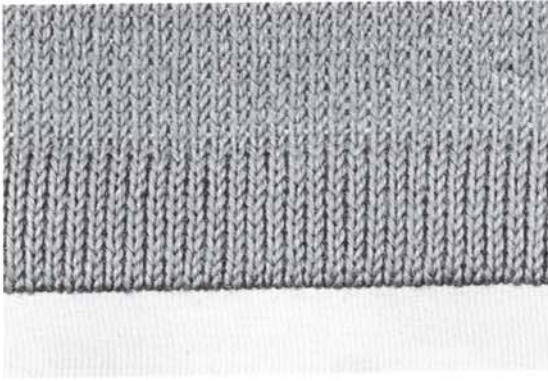

U begint een zoom met een restlapje. Het restgaren wordt weggehaald nadat de zoom dubbelgehangen is.

De slede staat rechts.

Rijg restgaren door de rechter bovengarensparner. Gebruik bij het opzetten de opzetkam zoals uitgelegd op blz. 11 en 12.

Brei 10 toeren, met de slede links en de instellingen op neutraal.

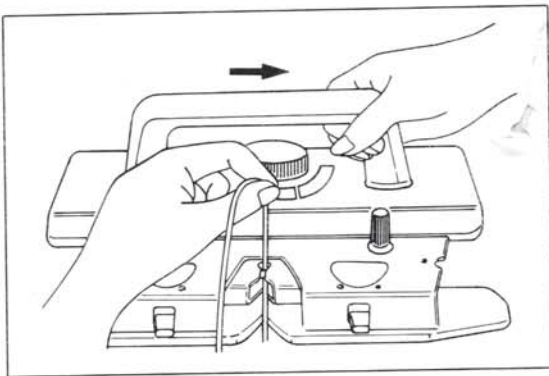

Rijg nylonkoord in inoer /1/ en brei één toer naar rechts. Laat het nylonkoord door uw vingers glijden terwijl u de slede verschuift, zodat het meegebreid kan worden.



Haal het nylonkoord uit de invoer en laat het uit het breiwerk hangen.

Het nylonkoord wordt later uit het breiwerk getrokken waardoor het restgaren van de zoom wordt gescheiden.

Rijg kleur 1 door de linker bovengarensparner en in invoer /1/.

De garensparning onder en boven de slede controleren en bijstellen; de draad mag nergens slap hangen.



Veronderstel dat u een kledingstuk breit met spanning 6. Zet de toerenteller op 000.

Brei 1 toer met spanning 6, toerenteller op 1.

Brei 9 toeren met spanning 5, toerenteller op 10.

Brei 1 toer met spanning 7, toerenteller op 11.

Brei 11 toeren met spanning 6, toerenteller op 22.

De eerste helft, de achterkant van de zoom, wordt met een strakkere spanning gebreid om de vorm goed te houden. De normale steken van toer 1 maken het gemakkelijk om de lussen op te nemen wanneer u de zoom dubbelhangt. Toer 11 met losse spanning is de 'omlegtoer'.

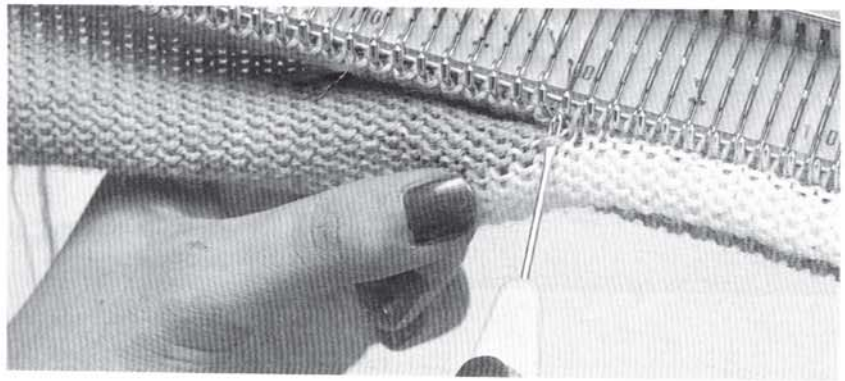
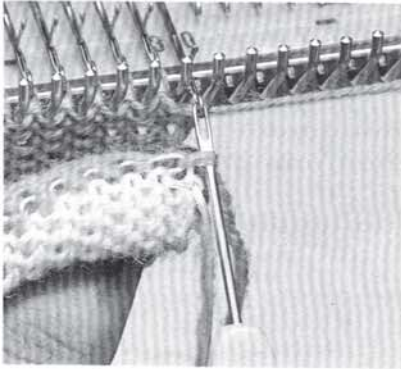

Haal de opzetkam uit het breiwerk. Open de naaldtongen. Vouw de zoom dubbel. Neem de enkele overhangpen en steek hem in de eerste lus van de eerste toer gebreid in kleur 1, boven het nylonkoord (kleine plaatje). Leg de pen om de eerste naald in B-stand rechts, laat de lus om de naaldhaak glijden. Op deze naald zitten nu twee steken. Hang de volgende steken van de toer boven het nylonkoord op de naalden. Op alle naalden zitten nu twee steken.

Na een beetje oefening kunt u de dubbele of driedubbele overhangpen gebruiken, en twee of drie steken tegelijk op de naalden hangen.



Trek het nylonkoord uit de zoom. De met restgaren gebreide toeren vallen nu van de zoom.

Brei één toer met spanning 7.2. Zet de spanning dan weer op 6 en ga door met breien.

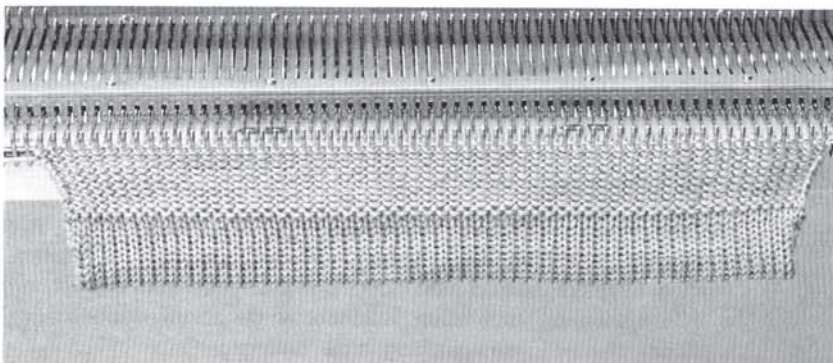

Steek de opzetkam in het breiwerk boven de zoom. Wanneer u een zoom met dik garen maakt, de naalden in de E-stand zetten nadat u het nylonkoord uit het breiwerk hebt getrokken.

DUBBELE BOORD 1-1

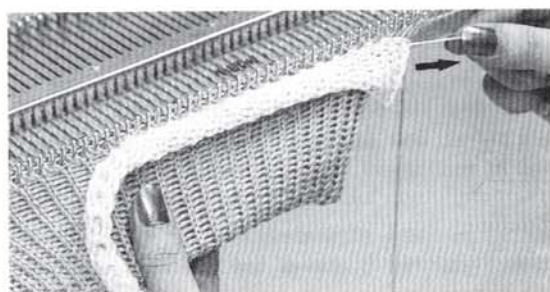
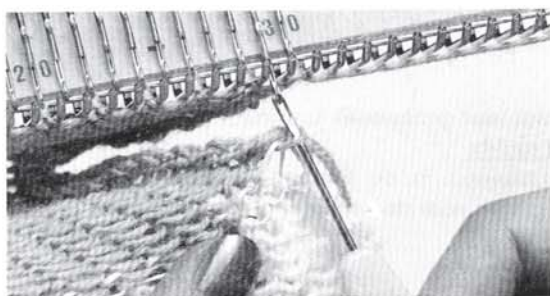
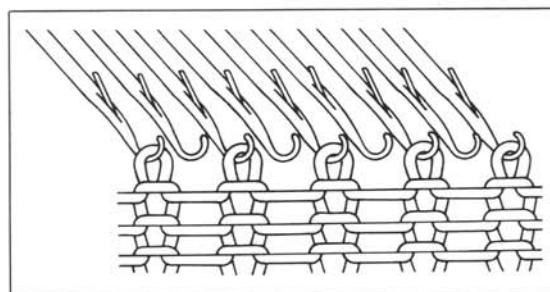
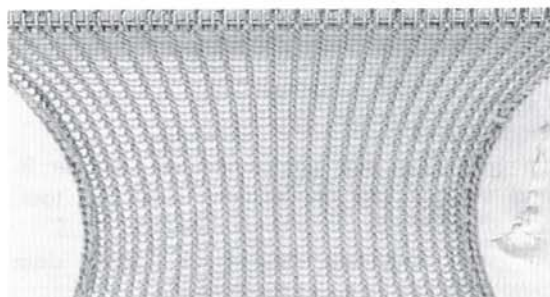
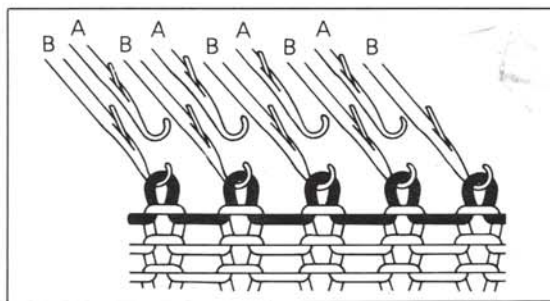

De slede staat rechts, alle instellingen op neutraal.

Om de andere naald van de A- in de B-stand zetten met de 1/1-kant van de selectiekam.

Opzetten met restgaren en opzetkam in de lussen hangen. 10 toeren breien. Slede staat links.

Rijg nylonkoord in invoer /1/, brei één toer naar rechts.

Rijg kleur 1 door de bovengarensprekker en in invoer /1/. Controleer of de draad boven of onder de slede nergens slap hangt.

Zet de toerenteller op 000.

Veronderstel dat u een medium garen gebruikt, geschikt voor spanning 6.

Zet de spanningregelaar op 3.

Brei het aantal toeren nodig voor de totale hoogte van

de zoom, ± 50 toeren. = 25 toeren op 4 dan 1 keer op 4 dan 25 toeren op 4

Zet m.b.v. de rechte kant van de selectiekam de overige naalden van de A-stand in de B-stand.

Haal de opzetkam uit het breiwerk.

Vouw de zoom dubbel.

Neem de enkele overhangpen en steek hem in de eerste lus van de eerste toer gebreid in kleur 1, boven het nylonkoord.

Hang de lus aan de eerste lege naald in de B-stand.

Ga door met lussen aan lege naalden hangen tot de boord helemaal omgelegd is. Hang de laatste lus in de linker rand-naald.

Trek het nylonkoord uit de boord.

Ga door met breien.

maar eerst toerenteller op 00000



BUSTENADEN (GEDEELTELIJK BREIEN) IN GEWONE EN PATROONSTEEK



U kunt deze methode niet alleen gebruiken voor het maken van bustenaden, maar ook voor het vormen van schouder-rondingen, halsuitsnijdingen, hielen en tenen van sokken. Gedeeltelijk breien is een breitechniek waarbij slechts een gedeelte van een toer gebreid wordt doordat een bepaald aantal naalden in de E-stand blijft.

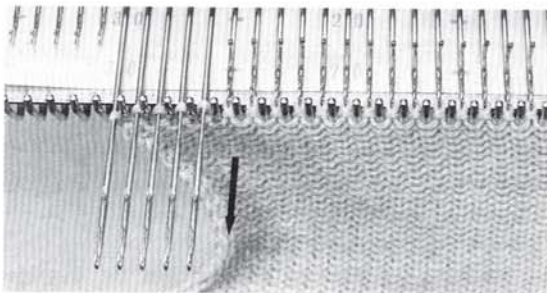

De slede staat rechts.

De beide zijhendels op 1.

* Duw aan de linkerrand een groep naalden van de B- in de E-stand volgens uw breipatroon. Brei één toer.

Leid het garen onder de eerste naald in de E-stand door en over de andere naalden heen, zie tekening.

Duw aan de rechtterrand een groep naalden van de B- in de E-stand. Brei één toer.

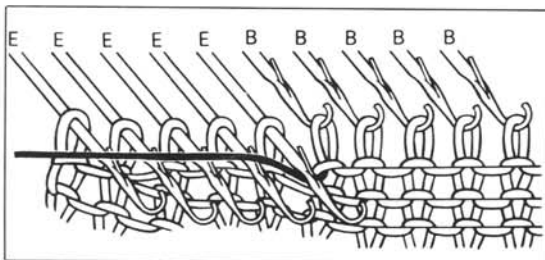

Leid het garen onder de eerste naald in de E-stand door en over de andere heen.

Herhaal dit zo vaak als nodig is vanaf *.

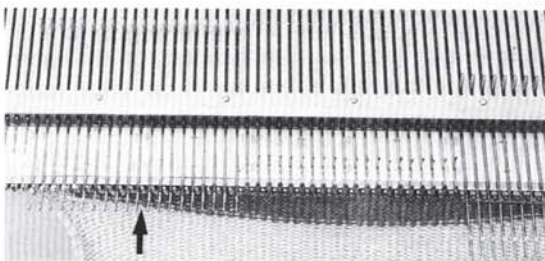

Stop nu als volgt met gedeeltelijk breien.

De slede staat rechts.

Duw nu alle naalden in de E-stand links in de D-stand, d.w.z. de stand vlak voor de stippen op het naaldbed.

Brei naar links.

De beide zijhendels op 0.

Brei naar rechts, alle naalden worden nu terug in de B-stand gebreid.

Ga door met breien.

—KANTSTEEK—

Duw de geselecteerde naalden die niet gebreid moeten worden terug in de B-stand. Verschuif de kantslede. Zet de patroonknop op EMPTY. Zet nu de overige naalden in de E-stand. Brei één toer. Haak het uiteinde van het garen aan de eerste naald in de B-stand. Zet dezelfde naalden nu in de E-stand. Brei één toer.

N.B.: Zorg er voor dat het garen niet om pennen van platinhaken heen zit wanneer u het garen onder de naalden door of er over heen leidt. Wanneer u de slede naar het breiwerk toe beweegt, zachtjes aan de draad boven de slede trekken om de spanning aan te passen.

Schuif bij het breien de slede tot vlak voorbij de naalden in B-stand, niet voorbij alle naalden, want anders wordt uw garensparing te los.

BUSTENADEN IN KANTSTEEK

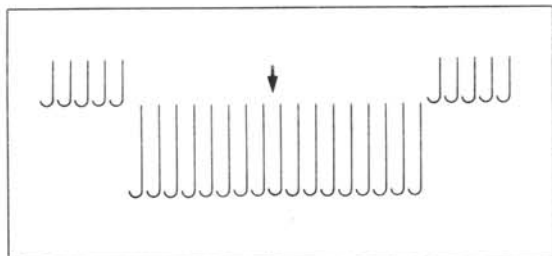
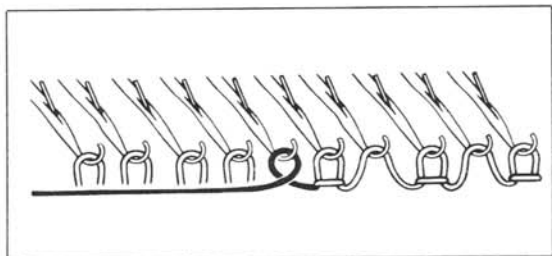
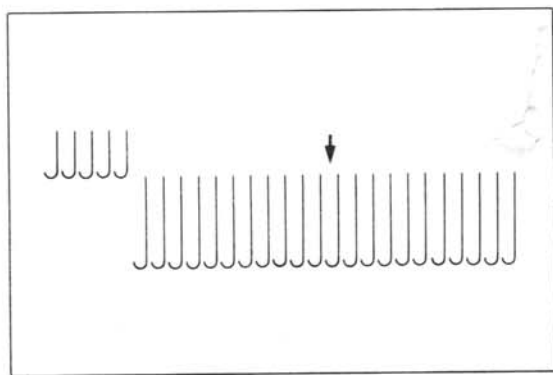
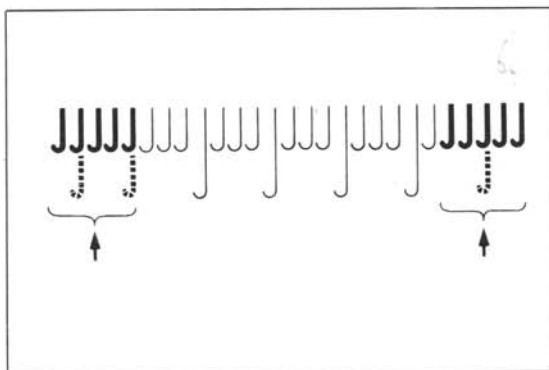

* De kantslede staat LINKS, de hoofdslede RECHTS. De patroonknop op EMPTY en de spanningsregelknop een cijfer hoger zetten.

Selecteer de naalden.

Duw aan de randen de geselecteerde naalden van de D- in de B-stand, d.w.z die naalden die volgens Uw breipatroon niet gebreid moeten worden.

(5 op de bovenste tekening).

Wanneer U slechts aan één kant van het breiwerk gedeeltelijk breit moet U dit doen aan de kant tegenovergesteld aan de slede.

Verschuif de kantslede zodat de steken worden overgehagen.

Herhaal vanaf * tot het teken op de ponskaart verschijnt.

Terwijl u een groep naalden links in de B-stand laat, zet u de andere naalden in de E-stand.

Brei één toer met de hoofdslede naar links.

Haak aan de kant van de slede het garen in de haak van de eerste naald in de B-stand.

Controleer de garensparing.

Terwijl u een groep naalden die niet gebreid moeten worden aan weerskanten in de B-stand laat, zet u de overige naalden in de E-stand. (Wanneer u slechts aan één kant verkorte toeren breit, laat u een groep naalden aan één kant staan, terwijl u de overige in de E-stand zet.)

Brei één toer met de hoofdslede naar rechts.

Herhaal bovenstaande stappen het benodigde aantal keren.

- Let er op dat u tijdens het breien de slede tot voorbij het breiwerk schuift, ook voorbij de naalden in B-stand.
- Steek tijdens het breien t.z.t. de opstekam verder in het breiwerk en verhang de gewichten voor het evenwicht, zodat er geen steken vallen en het breiwerk niet scheef trekt.

HET VORMEN VAN EEN RONDE HALS

Gebruik deze methode wanneer u de gewone steek breit en de rechtse zijde de goede kant van het kledingstuk wordt.

Vorm de halsuitsnijding door gedeeltelijk breien en daarbij te minderen. Dit geeft een elastische halsrand.

Maak volgens onderstaande instructies een proeflapje van een ronde hals:

Zet op met 60 naalden, brei 30 toeren, slede naar rechts.

Voor de halsrand 34 steken laten staan of minderen, 17 aan elke kant van het midden, en wel als volgt: 5-3-2-1-1-1-1-0-1-0-1-0-1.

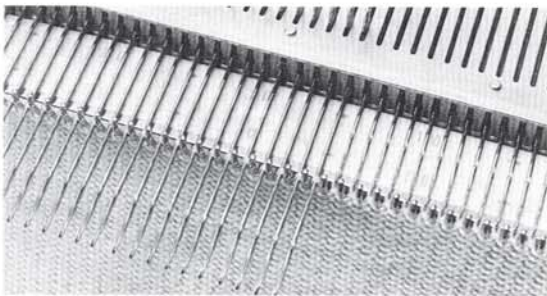
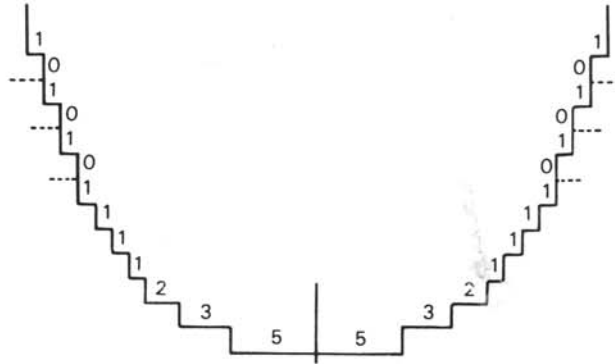

Brei de rechterhelft van een ronde hals eerst.

Slede staat rechts, de beide zijhendels op I.

Zet alle naalden links van het midden en 5 rechts van het midden in de E-stand.

Noteer het toerental.

Brei één toer naar links, voorbij de naalden in de B-stand en stoppen bij de naalden in de E-stand.

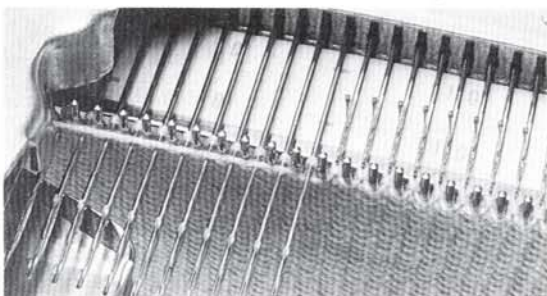

Leid het garen onder de eerste naald in de E-stand (naald 5). Leid het garen over de andere naalden heen. Controleer de garensparing.

Hang een gewicht aan het breiwerk rechts van de naalden in E-stand.

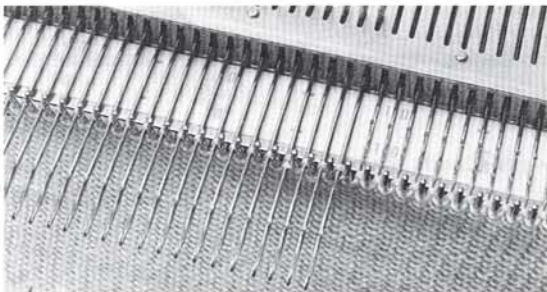

Brei naar rechts.

Het garen zit nu om naald 5 in E-stand heengewonden.

- 3— Zet de 3 naalden naast de laatste naald in de E-stand.
Brei naar links.
Leid het garen onder de eerste naald en brei terug naar rechts.

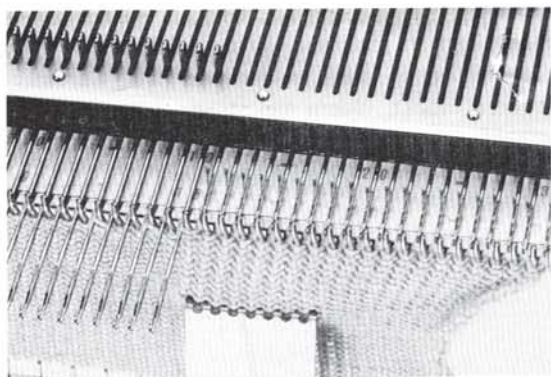

- 2— Zet nog twee naalden rechts van de naalden in E-stand naar voren.

Brei naar links. Leid het garen onder de eerste naald en brei naar rechts.

- 1— U bent nu aan het minderen.
I.p.v. een naald in de E-stand te zetten brengt u nu één steek over naar de volgende naald. U heeft nu één steek geminderd. Duw de lege naald in de A-stand.
Brei 2 toeren.

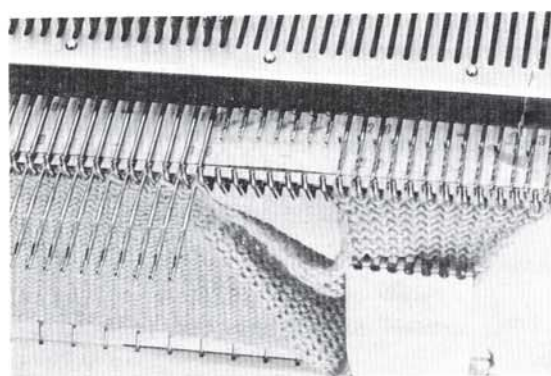

Herhaal —1— drie keer.
Slede staat rechts.

- 0— Zet deze keer geen naalden in de E-stand, maar brei twee toeren.
Hang een gewicht aan het breiwerk onder de rand links van de naalden in B-stand.

- 1— Eén steek minderen.

Herhaal —0— en —1— twee keer.
Slede staat rechts.

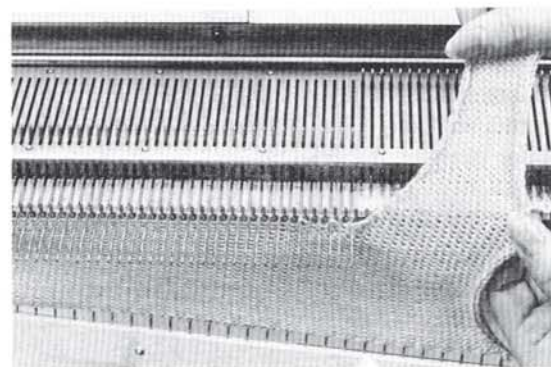

De naaldstanden zijn als volgt:
links van het midden alle naalden, rechts van het midden 10 naalden in de E-stand; ook 7 lege naalden in de A-stand en 13 naalden in de B-stand.

Nog 10 toeren gewoon breien en de dertien steken afkanten. Haal het garen uit de invoer, schuif de slede over de naalden in de E-stand links van het breiwerk.
Brei nu de linkerhelft van de ronde hals.
Zet de toerenteller op het eerder genoteerde nummer.
Brei de andere helft op dezelfde manier, maar dan tegen-
gesteld.

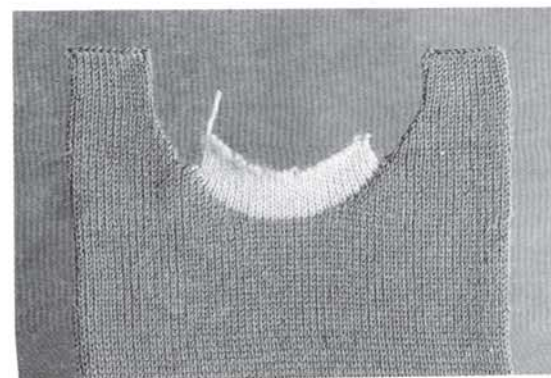

Zet de beide zijhendels op 0. Met restgaren breit u nu 10 toeren over de naalden in de E-stand en haalt het breiwerk van de machine.

Op het plaatje ziet u een ronde hals die volgens bovenstaande instructies gebreid is.

Met restgaren gebreide toeren worden later uitgehaald wanneer u de steken van de halsrand op de naalden hebt gezet voor het breien van de halsbies.

RONDE HALSBIES

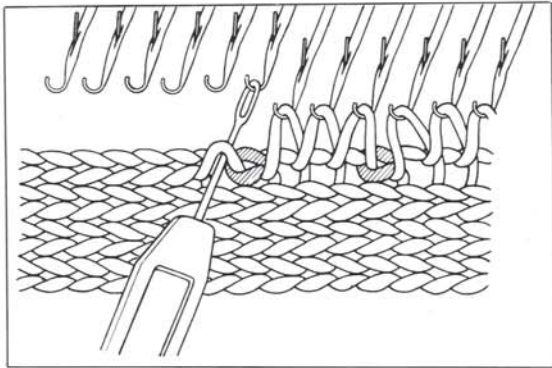

De goede kant van het kledingstuk houdt u naar u toe en u zet de steken van de halsrand op de naalden. U neemt steeds drie steken op en slaat er dan één over wanneer u steken van toeren maakt. Neem alle steken op als u steken van steken maakt.

Neem de schoudersteken niet op.

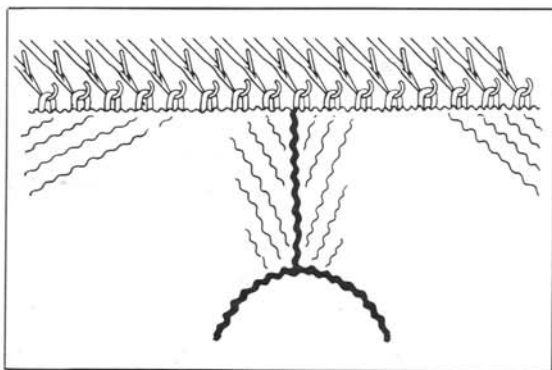

Rijg garen in invoer /1/ en brei de halsbies als volgt:

* Dit is een algemene richtlijn voor medium garen.

Zet alle naalden in de E-stand.

1 toer breien met dezelfde spanning als voor het kledingstuk. Wind het garen om elke buitenste lege randnaald en zet ze in de E-stand.

Brei twee toeren.

Spanning 1 cijfer strakker dan die voor het kledingstuk, 3 toeren breien.

Spanning 2 cijfers strakker, brei 3 toeren.

Spanning 3 cijfers strakker, 3 toeren breien.

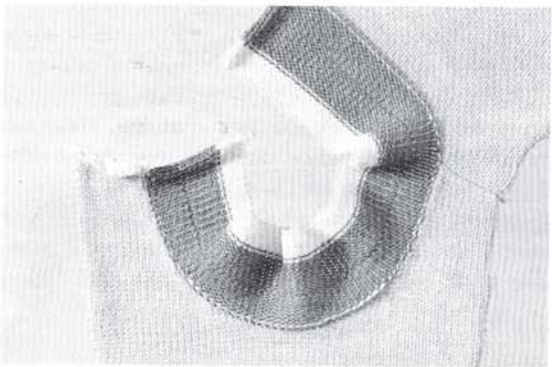

Eén toer breien met dezelfde spanning als voor het kledingstuk.

Spanning 3 cijfers strakker, 3 toeren breien.

Spanning 2 cijfers strakker, 3 toeren breien.

Spanning 1 cijfer strakker, 3 toeren breien.

Brei 5 toeren met dezelfde spanning als voor het kledingstuk.

Rijg restgaren in en brei 10 toeren.

Neem het breiwerk van de machine.

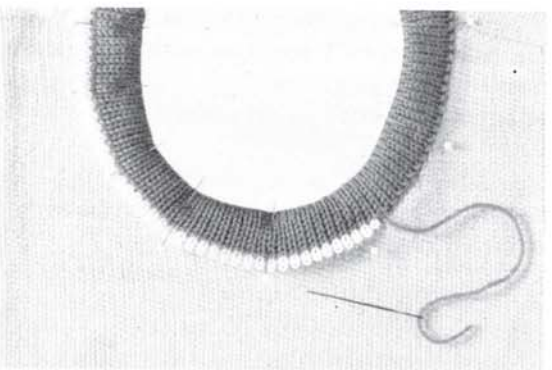

Zet de andere schouder aan elkaar.

Naai de halsbies aan met de matrassteek.

Vouw de halsbies naar buiten om bij de losse middentoer. Speld de bies langs de rand vast over de toeren restgaren. Met de stiksteek langs de rand opnaaien, zie blz. 15.

STAP 4

HET OPHALEN VAN STEKEN

EEN TOER

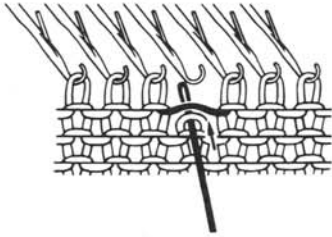

Steek de overhangpen in de steek die gevallen is.

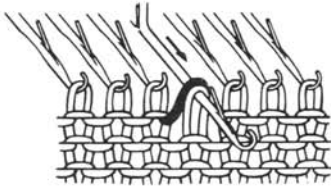

De gevallen steek en de losse dwarsdraad optillen en op de lege naald doen. Naald uittrekken in E-stand.

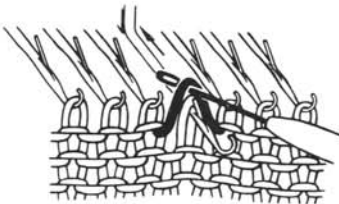

Til de losse dwarsdraad op en schuif de naald tegelijk terug in de D-stand.

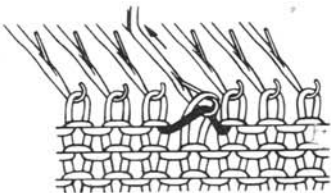

Laat de losse dwarsdraad in de naaldhaak vallen en trek de naald weer in de B-stand.

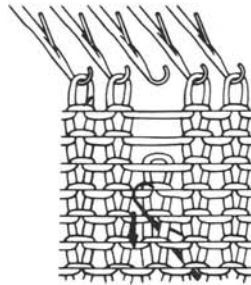
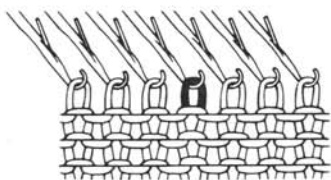

MEERDERE TOEREN

Neem de tonghaaknaald en steek hem van achteren, 1 à 2 toeren onder de gevallen steek.

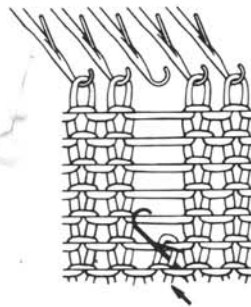

De tonghaaknaald zodanig naar beneden duwen dat de steken tot aan de tonghaaknaald loslaten.

* Beweeg de tonghaaknaald naar u toe en laat de steek achter de tong glijden.

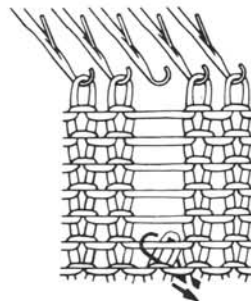

De volgende losse dwarsdraad op de haak van de tonghaaknaald zetten. De tonghaaknaald terugtrekken, de tong sluit zich nu over de dwarsdraad.

Trek de tonghaaknaald nu nog meer naar achteren en de dwarsdraad wordt door de steek heen getrokken. Er zit nu een nieuwe steek op de haak van de tonghaaknaald.

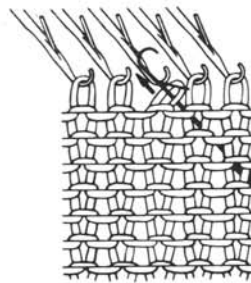

Herhaal van af * tot u de bovenste steek weer op de haak van de tonghaaknaald hebt.

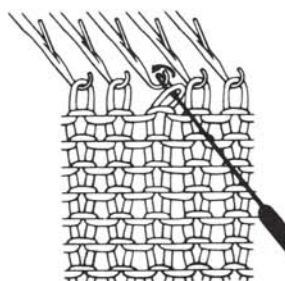

Breng de overhangpen van voren in de laatste steek.

Haal de tonghaaknaald voorzichtig uit het breiwerk.

Doe de steek op de lege naaldhaak.

VASTGELOPEN SLEDE

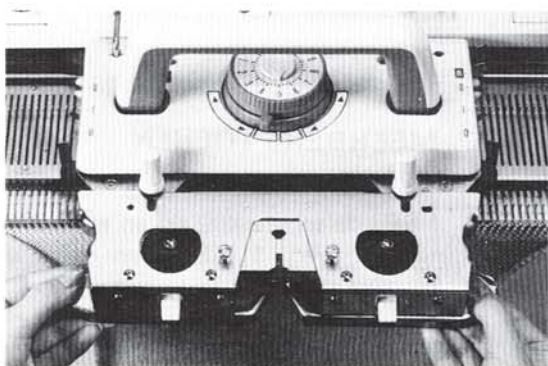

RUK DE SLEDE NOOIT MET GEWELD LOS, maar ga als volgt te werk:

- 1 Haal het garen uit invoer /1/.
- 2 Maak de beide schroefknoppen los en verwijder de afstrijker. Let er bij het optillen van de afstrijker op dat er geen naalden aan de invoer blijven hangen.

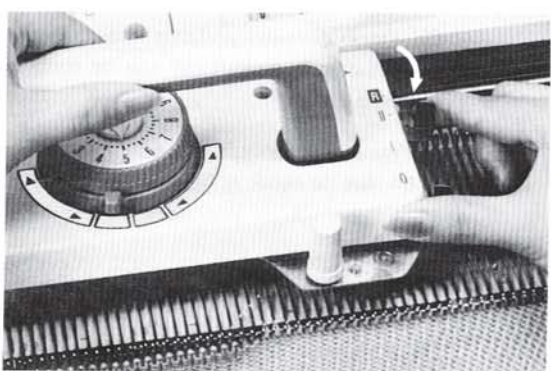

- 3 Haal de hendel van de toerenteller van de slede af.
- 4 Duw de slede-vrijmakingshendel naar u toe. Til de achterkant van de slede op en trek dan de slede naar voren van het naaldbed.

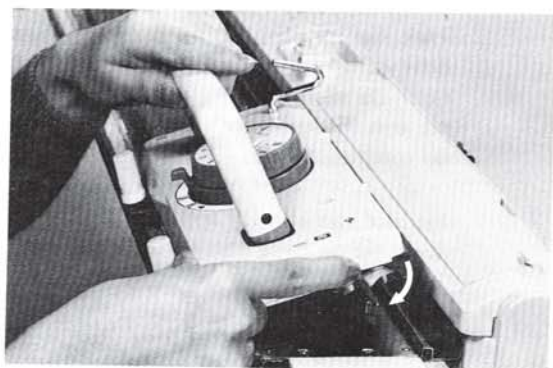

- 5 Zet de slede op het naaldbed buiten het breiwerk. Laat de voorkant van de slede op de voorste rails zakken. Houd de slede-vrijmakingshendel naar u toe, laat de achterkant van de slede op de achterste rails zakken.
- 6 Zet de steken weer op de naaldhaken en zet alle naalden in de B-stand, zie blz. 43.
- 7 Trek de steken van de laatste toer of toeren tot aan de rand van het breiwerk aan de kant van de slede.

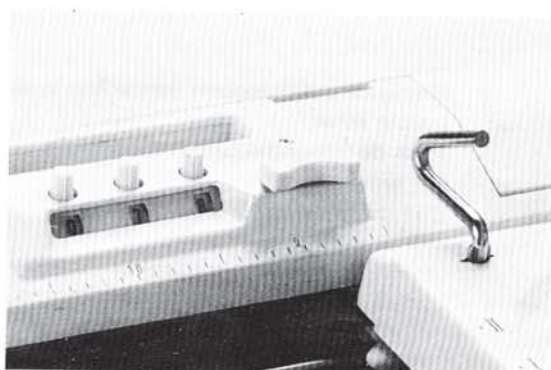

- 8 Bevestig de afstrijker op de slede en rijg het garen weer in. Controleer de garenspanning.
 - 9 Zet de toerenteller het aantal uitgehaalde toeren terug en zet de hendel van de toerenteller in de werkstand.
- * Wanneer u een ponskaart gebruikt moet u de ponskaart het aantal uitgehaalde toeren terug draaien.
 - * Als de stootkammen van sommige naalden lager blijven dan andere, de naalden in de E-stand duwen en dan weer in de B-stand zetten.

VASTGELOPEN KANTSLEDE

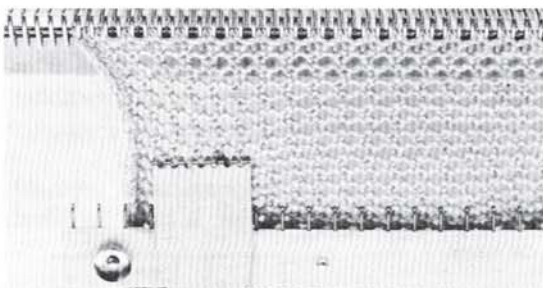
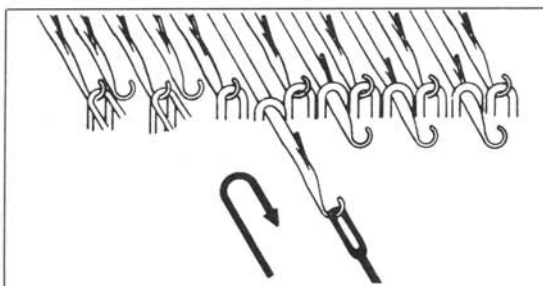
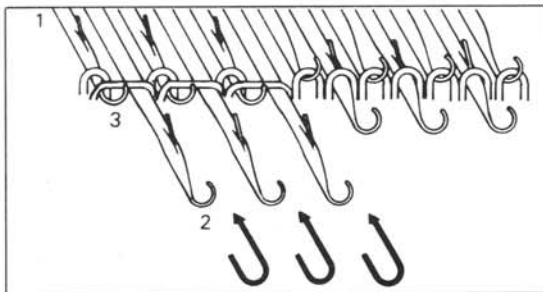
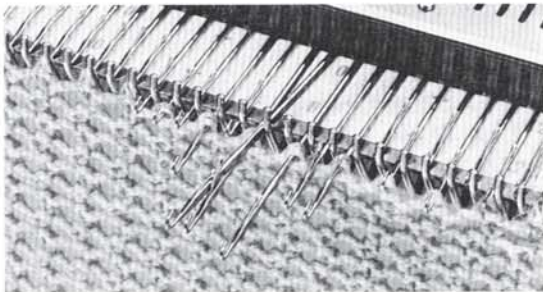
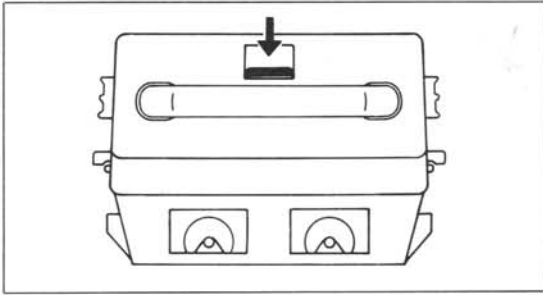

1 Om de kantslede weg te halen moet u de slede-vrijmakingshendel naar u toe duwen, de achterkant van de slede van het naaldbed tillen, en hem naar voren trekken.

2 Zet de kantslede weer op de verlengrails in de richting waar hij vandaan kwam.
Haal de gewichten en de opzetkam uit het breiwerk.

3 Haal gekruiste naalden uit elkaar door ze op te tillen.

4 Op sommige naalden zit een steek én een lus, zoals op de tekening.

Zet de patroonnaalden in de E-stand en dan weer in de B-stand. De lussen gaan er nu af en worden overgehangen op de aangrenzende naalden. (2)

5 Als er steken achter de tongen zitten, ze op de naaldhaken leggen.

Zet alle naalden in de B-stand.

6 Draai de ponskaart terug.

Hang de gewichten en de opzetkam weer in het breiwerk. Draai aan de selectiehandel en verschuif de kantslede in de richting van de pijl.

Denk er aan dat U het breiwerk niet aanraakt tijdens het overhangen van de steken.

Ook moeten de randnaalden, indien deze geselecteerd zijn, weer in B-stand worden gezet vóór de steken worden overgehangen.

HET VERVANGEN VAN EEN NAALD

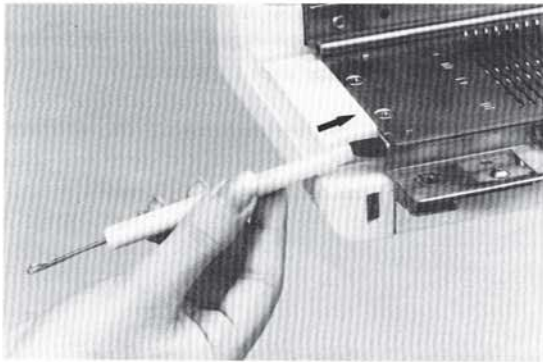

U moet een naald vervangen wanneer een stootkam of haak verbogen is of een naaldtong niet soepel meer beweegt. Hierdoor komen er fouten in de naaldselectie.

Als de te vervangen naald zich links op het naaldbed bevindt, de tonghaaknaald of een potlood aan de linkerkant in het naaldbed steken.

Met de haaknaald duwen tegen de naalddrukstaaf tot die rechts van het naaldbed naar buiten komt.

De staaf uittrekken tot de beschadigde naald vrij staat.

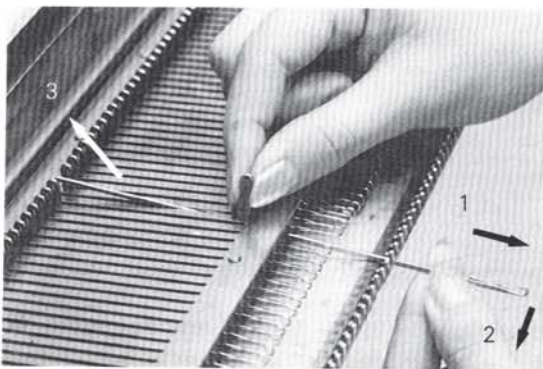

Schuif de naald in de E-stand, terwijl u hem bij de stootkam vast houdt (1). Duw de haak naar beneden (2), totdat de naaldschacht uit het naaldbed komt aan de achterkant, en over het paneel van de machine heen gaat.

Sluit de naaldtong en trek de naald langs achteren los (3).

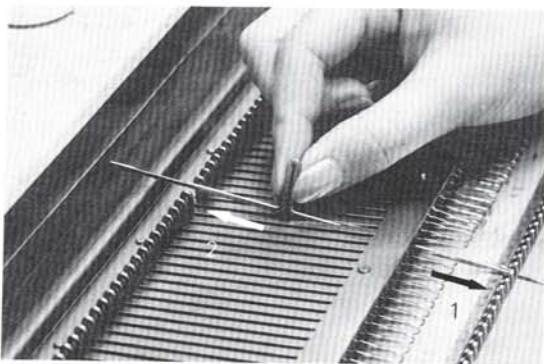

Neem een reserve-naald en open de naaldtong, schuif de naald in de groef naar voren tot in de E-stand (1).

Laat de naaldschacht in de groef zakken en zet de naald weer in de A-stand (2).

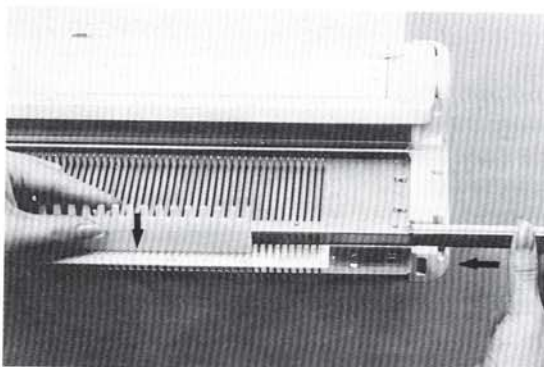

* Duw de naalddrukstaaf terug in het naaldbed; terwijl u dat doet de naalden naar beneden houden met de rechte kant van de selectiekam.

Indien u de staaf volledig weg moest halen, moet u er voor zorgen dat u hem terug doet met de schuimrubber strook aan de onderkant van de staaf (tekening).

* Wees voorzichtig wanneer u de tonghaaknaald gebruikt om de staaf uit het naaldbed te duwen: u kunt uw hand bezeren aan de haak.

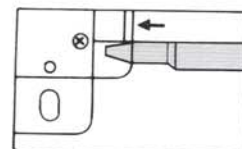

HET JUISTE ONDERHOUD VAN DE MACHINE

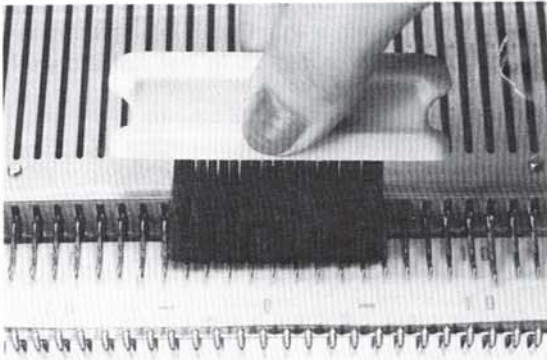

STOFVRIJ MAKEN

Na het maken van een kledingstuk moet u de machine steeds schoonmaken.

Zet alle naalden in de A-stand.

Verwijder met het borsteltje alle stof en pluisjes van de voorste rand van het naaldbed en borstel het op het plastic.

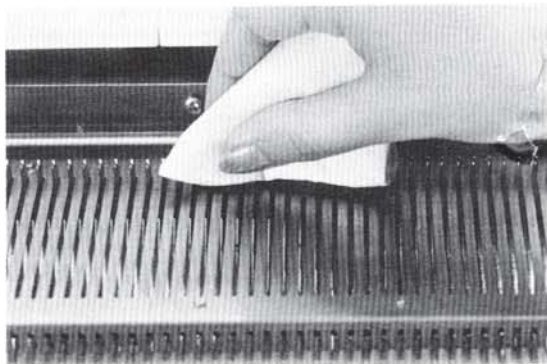

SCHOONMAKEN EN SMEREN

Verwijder alle draadjes die eventueel om de borsteltjes onder de afstrijker zitten.

Maak met een doek de achterste en voorste rails, de stootkammen van de naalden en het naaldbed schoon.

Doe wat olie op een doek, en wrijf er mee over de stootkammen en over de achterste en voorste rails van het naaldbed. Wrijf de overtollige olie af.

Nooit olie zó uit de oliebus aanbrengen.

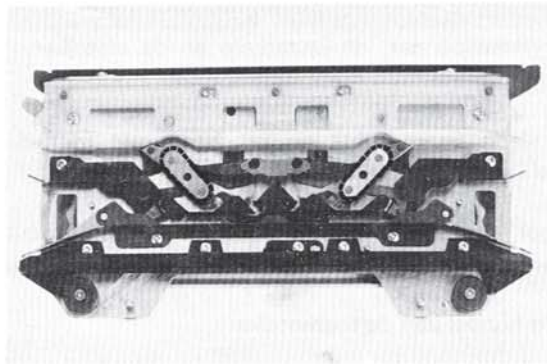

Neem een schone doek en wrijf de kammen en onderdelen aan de onderkant van de machine schoon.

Doe wat olie op een doek en wrijf de twee kammen (stippellijnen) en de rails onder de slede in. Wrijf de overtollige olie af.



WANNEER U DE MACHINE NIET GEBRUIKT

Dek de machine af en berg hem op op een koele, droge plaats, of pak hem in zoals beschreven op de volgende bladzijde.

* Gebruik een schoonmaakmiddel voor het schoonmaken van het kofferdeksel, het slededeksel en het bedieningspaneel.

* Wanneer u na lange tijd de machine weer gebruikt, de oude olie weghalen en smeren zoals boven beschreven. Vóór u aan een kledingstuk begint, 20 à 30 toeren breien in gewone steek met oud garen om vuil van de naalden en het naaldbed te halen.

HET INPAKKEN VAN DE MACHINE

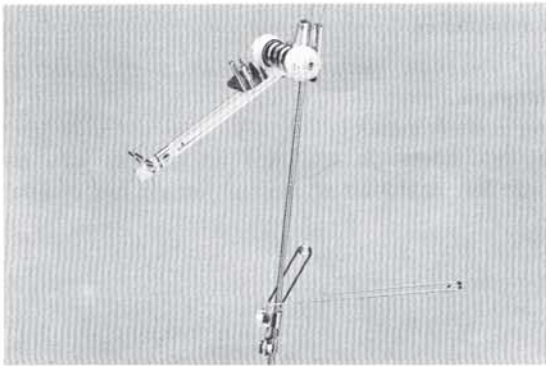

- 1 Duw alle naalden in de A-stand.
- 2 Klap de bovengarensparing in. Draai de spandraden drie keer om de spanstaaf en leg ze in het kofferdeksel.

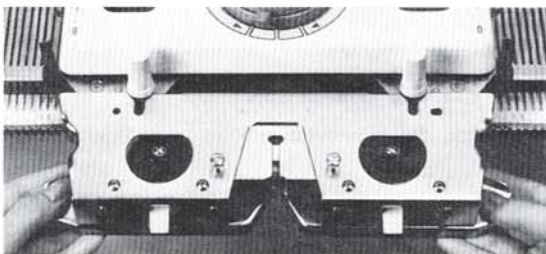

- 3 Haal de afstrijker van de slede en doe hem in het kofferdeksel.

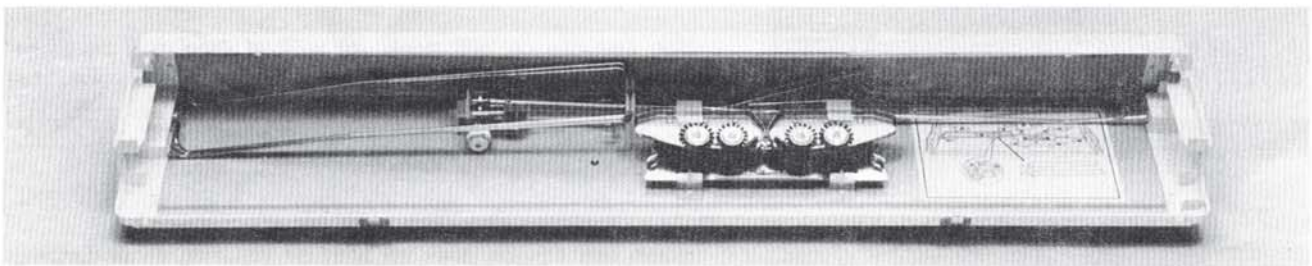

Binnen in het kofferdeksel bergt u op: de verlengrails, de bovengarensparner, de opzetkam en de afstrijker. Volg het inpakschema op het label binnen in het deksel.

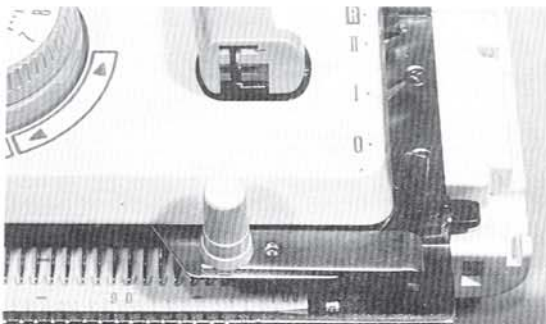

- 4 Schuif de slede naar rechts en zet hem vast met de sledegrendel.

* Zorg er voor dat de slede met de sledegrendel vastzit als u de machine draagt.

- 5 Verwijder de hendel van de toerenteller.

- 6 Druk op de knop aan de binnenkant van het handvat en klap het handvat naar achteren.

- 7 Doe het volgende in het accessoirebakje: tafelklemmen, gewichten, olie, paraffine, overhangpennen, tonghaaknaald, selectiekam, maasnaald, reserve-naalden, nylonkoord, borsteltje, selectiehendel, kaartklemmen en de hendel van de toerenteller.

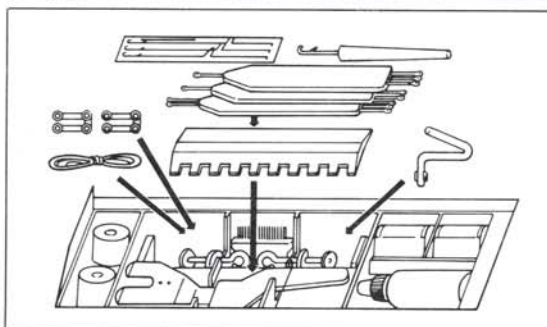

- 8 Neem het kofferdeksel en doe hem van achteren naar voren over de machine; de uitstekende gedeelten aan elke kant van het kofferdeksel moeten passen op de voorkant van de machine.

Maak de sloten dicht.



TOYOTA Naam en Beeldmerken van
AISIN lid van de TOYOTA Groep

3111969-111-A

DUTCH

PRINTED IN JAPAN

TOYOTA BEPAALT MEDE UW TOEKOMST

AISIN SEIKI CO., LTD.

Kariya City 448, Japan