

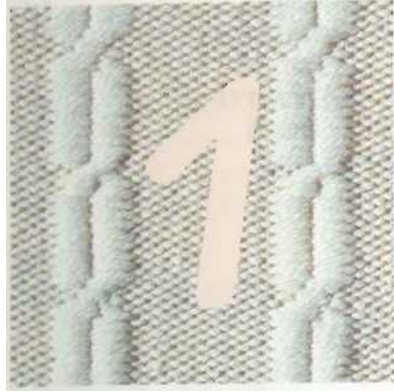

Русская инструкция



Для того, чтобы получить самое лучшее от вашей **KS 901**, вы должны следовать инструкциям, приведенным в руководстве по мере необходимости. Таким образом, вы найдете это очень простой в использовании.

Читайте внимательно, не торопитесь и следуйте инструкциям шаг за шагом.

ЧАСТЬ 1 Здесь вы узнаете, как настроить машину, подготовить нити, бросил, и сбросил. К концу Часть **1**, вы сможете связать любую из одежды на стр. **3**. И вы узнаете, как зашить вашу одежду, сделать помпоны и ряд других отделки.



ЧАСТЬ 2 В этом разделе вы прекрасно диапазон строчек вы можете вязать на вашей машине: **Fairisle** моделей, ткачество, живота стежок, стежок промаха, плетение и **Motif** Магия вязания.

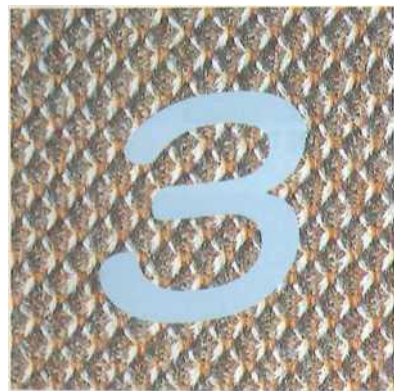

ЧАСТЬ 3 Здесь вы найдете все, что вам нужно знать для вашей практической вязание методы: формирование, увеличение и уменьшение в несколько различных способов, вязание рубцы и рубцы, шеи 'V' и на шее, дартс, карманы с клапанами, отверстия на молнии, малый и больших петель, а также петля группы. Все, что вам нужно знать для того, чтобы сделать прекрасную одежду вы планируете, чтобы вязать для вашей семьи и друзей.



ЧАСТЬ 4 **СОВЕТЫ-ПРОБЛЕМЫ-ОШИБКИ-ИСПРАВЛЕНИЯ**

Если у вас возникли проблемы во время вязания, см. часть **4**, здесь вы найдете много намеков о вашей проблеме и практическими средства правовой защиты. Напряженность проблемы разгадке, замена иглы, чистка машины, упал стежков и как исправить. Все это и многое другое, что вам нужно знать. И последнее, но не менее важное, как повторно упаковать вашу машину.

ШАГ 1

STARTER GARMENTS	3
МАШИНА, каретка и	
АКСЕССУАРЫ	4-6
НАСТРОЙКА	7-9
ПОДГОТОВКА ПРЯЖИ.....	10
ПРЯЖА ВИДЫ И НАПРЯЖЕННОСТИ.....	11
ИГЛЫ иглы LATCH	
Счетчик рядов, КАРЕТКИ SETTING	12
Движение каретки	13
ЗАПРАВКА.....	14-15

ШАГ 2

Одежда с строчек.....	27
Перфокарт	28-29
УСТАНОВКА перфокарт	30
FAIRISLE СХЕМЫ.....	31-34
Расширенному набору шаблонов	34
Ткачество СХЕМЫ.....	35-38

TUCK строчек	39-40
SLIP строчек.....	41-42
ПЛЕТЕНИЯ	42-45
АЖУРНАЯ СХЕМЫ.....	46-49
MOTIF MAGIC	50-53
КАБЕЛИ	54

ШАГ 3

Одежда с ФОРМИРОВАНИЕ	55
Простое увеличение на один стежок	56
ПОВЫШЕНИЕ несколько стежков	56
FASHION ПОВЫШЕНИЯ один стежок	57
"Как передать стежки"	57
FASHION ПОВЫШЕНИЯ один стежок ...	
Использование двойных или тройных Инструмент	
Передачи	58
SIMPLE СНИЖЕНИЯ один стежок.....	59
СНИЖЕНИЕ несколько стежков	59
FASHION СНИЖЕНИЯ один стежок	60
PLAIN HEM	61-62
Пико HEM	63
DOUBLE 1-1 ВЕЛЬТ	64-65
DOUBLE 2-1 ВЕЛЬТ	66
DOUBLE 3-1 ВЕЛЬТ	67
Поликлиновой ГРУППА.....	68

БЮСТ Дартс в PLAIN STITCH	69
БЮСТ Дартс в строчки.....	70
БЮСТ Дартс в кружевной узор	71
РЕВЕРС Дартс в PLAIN STITCH.....	72
РЕВЕРС Дартс в строчки 72-73 Обратный Дартс в	
кружевной узор	73
ФОРМИРОВАНИЕ 'V' НЕСК-МЕТОД 1	74-75
ФОРМИРОВАНИЕ 'V' НЕСК-МЕТОД 2	76-77
ОТКРЫТИЕ ДЛЯ молнии	77
ФОРМИРОВАНИЕ шею-МЕТОД 1	78-79
ФОРМИРОВАНИЕ шею-МЕТОД 2	80-82
ПЛЕЧ ФОРМИРОВАНИЕ	83
Карман с клапаном	84-86
УШКОМ петли	87
Большая петля	88
Петля ГРУППА.....	89-90
Закатки ПЛЕЧ И шейным	91
КРУГЛЫЙ шейным	92
'V' шейным.....	93-94

ШАГ 4

СОВЕТЫ.....	95
Ремонт Падает стежка	96
Unravelling	97
КАРЕТКИ застряла в PLAIN вязания	98
КАРЕТКИ застряла в строчки	99-100

КАРЕТКИ застряла в кружевной узор	101
После ремонта JAMMING.....	102
РАЗМЕЩЕНИЕ Основная каретка	
На иглу BED	102
ЗАМЕНА ИГЛЫ	103
Правильный уход за МАШИНЫ	104

ШАГ



МАШИНА

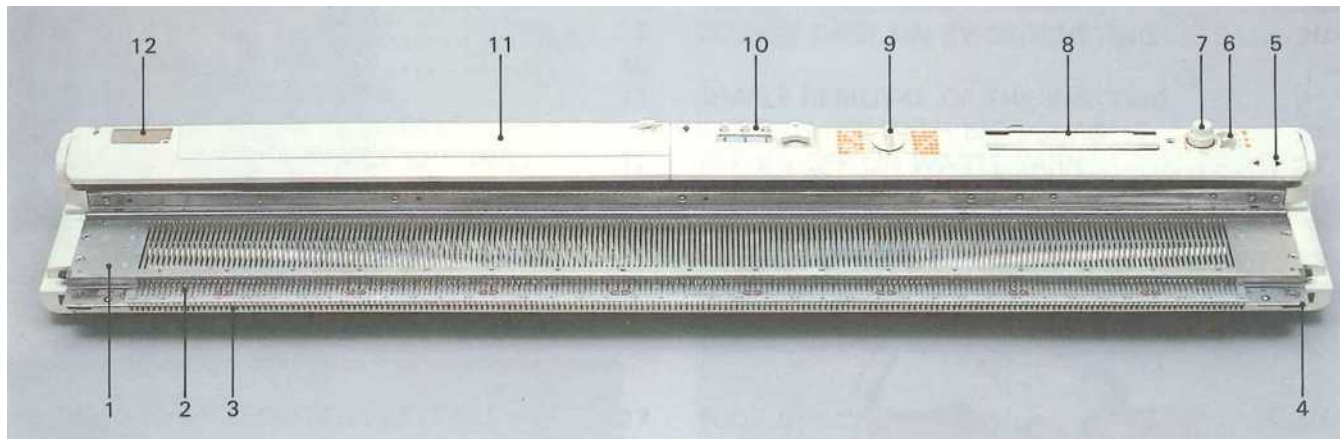

- | | |
|--------------------------|------------------------|
| 1 Игольница | 7 Фидер диска |
| 2 Зашелка иглы | 8 Слот для карты |
| 3 Sinker крючков | 9 Контроль Motif магии |
| 4 Пряжа держатель | 10 Строка счетчик |
| 5 Индикатор направления | 11 Аксессуары случае |
| 6 Карты остановки рычага | 12 Инструмент стенд |

КРЫШКА

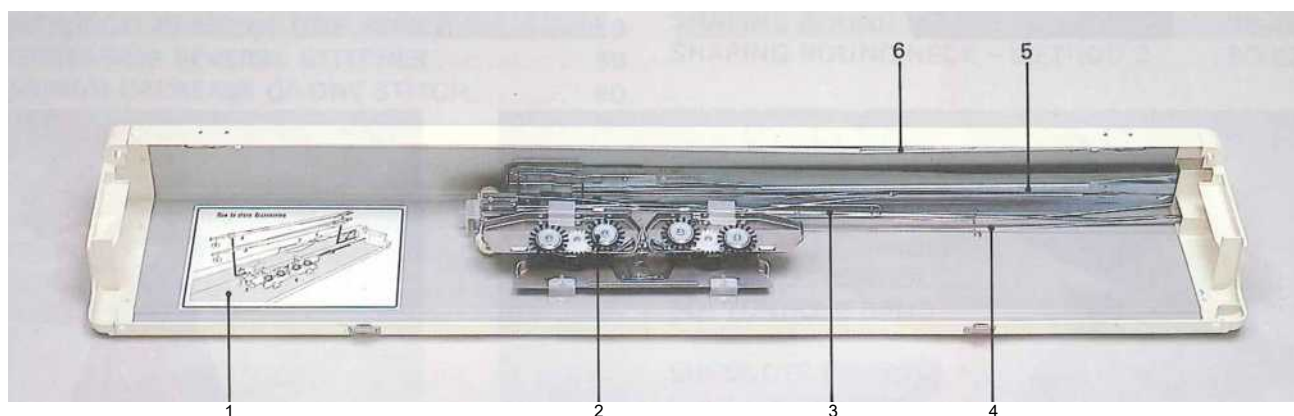

- | |
|-------------------------------|
| 1 Упаковка схеме |
| 2 Ткань прижимной |
| 3 Верхний блок напряжения |
| 4 Верхний стержень напряжения |
| 5 Расширение рельсы |
| 6 Набрать расчески |

ГЛАВНАЯ КАРЕТКА

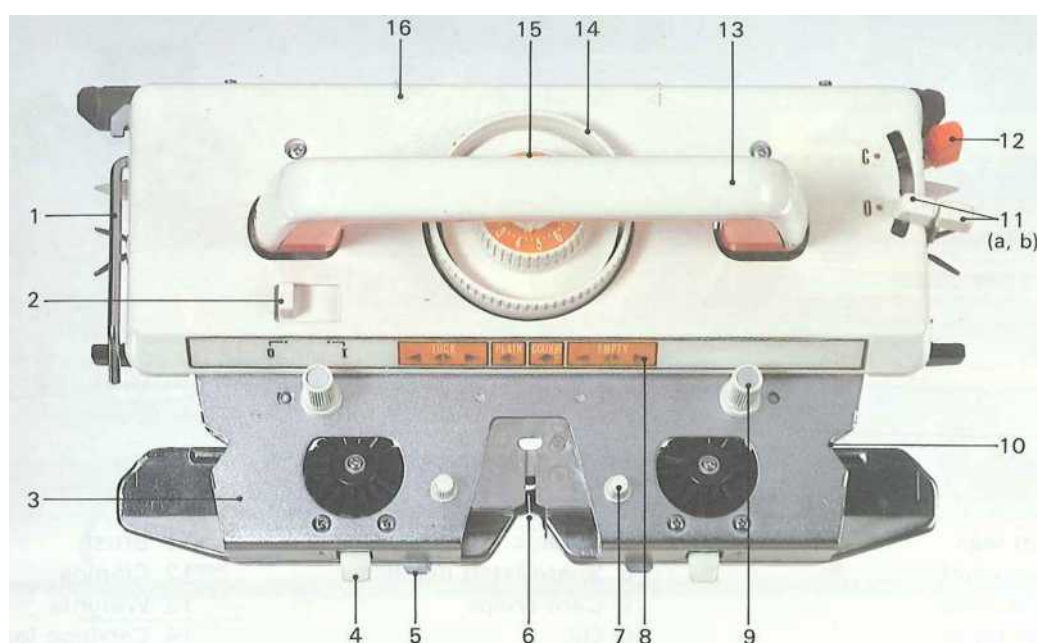

- | | |
|----------------------------|------------------------------------|
| 1 Строка счетчик рычаг | 9 Винты с накатанной |
| 2 Частичное вязать рычаг | 10 Ткачество руководства |
| 3 Ткань прижимной | 11 Карты рычаги (а, б) |
| 4 Ткачество рычаги | 12 Рычаг освобождения |
| 5 T / L (Tuck / Ажурная) | 13 Каретки ручкой |
| 6 Пряжа подачи | 14 План набора |
| 7 Малые винты с накатанной | 15 Регулятор натяжения |
| 8 Структура показателей | 16 Регулировка знаков для претения |

АЖУРНАЯ КАРЕТКА

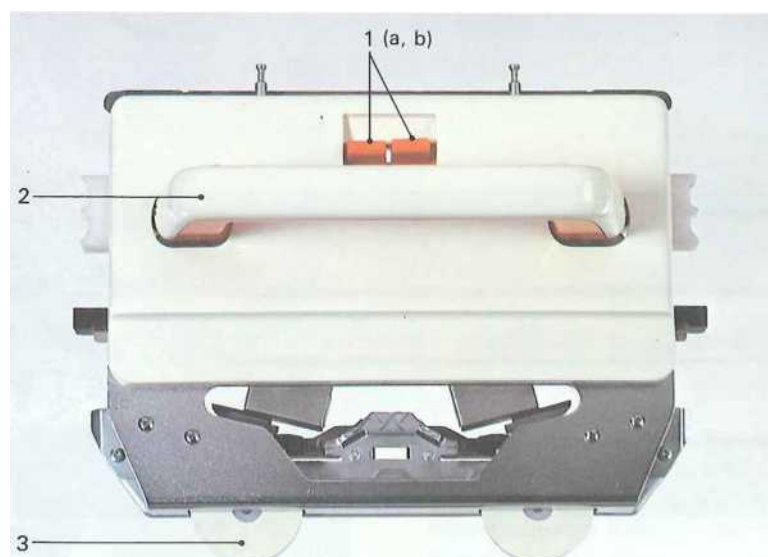

- | |
|-------------------------|
| 1 Каретки рычаги (а, б) |
| 2 Каретки ручкой |
| 3 Колеса |

АКСЕССУАРЫ

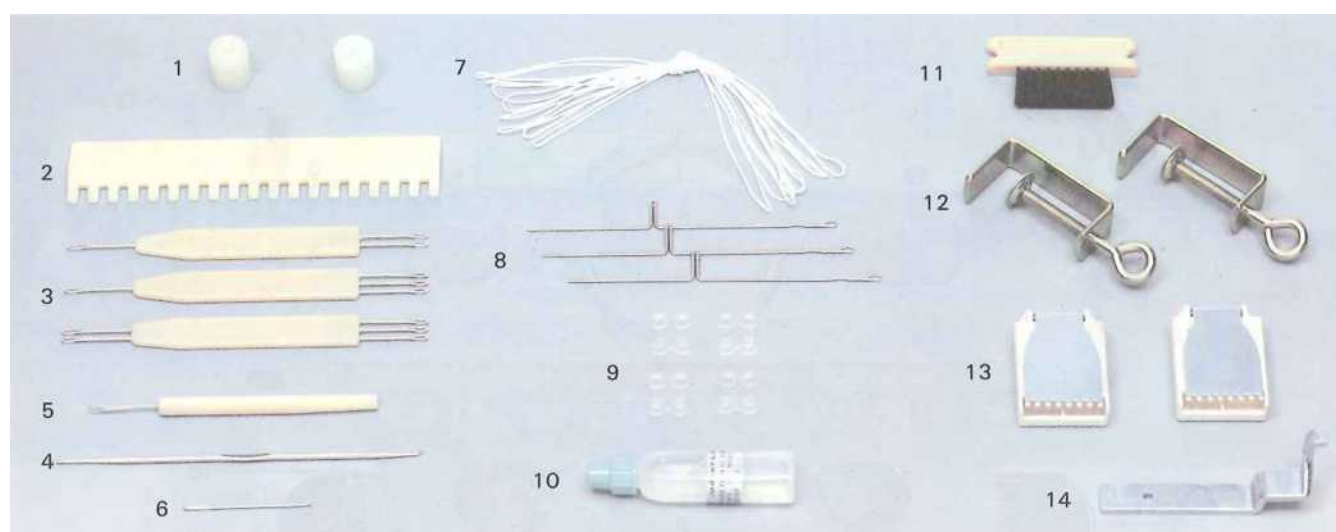

- | | | |
|-------------------------|---------------------------|------------|
| 1 Парафин | 7 Нейлоновый шнур | 11 Кисть |
| 2 Выбор расчески | 8 Запасные иглы с язычком | 12 Зажимы |
| 3 Передача инструментов | 9 Карты | 13 Веса |
| 4 Крючок | | 14 Каретки |
| 5 Зашелка | | |

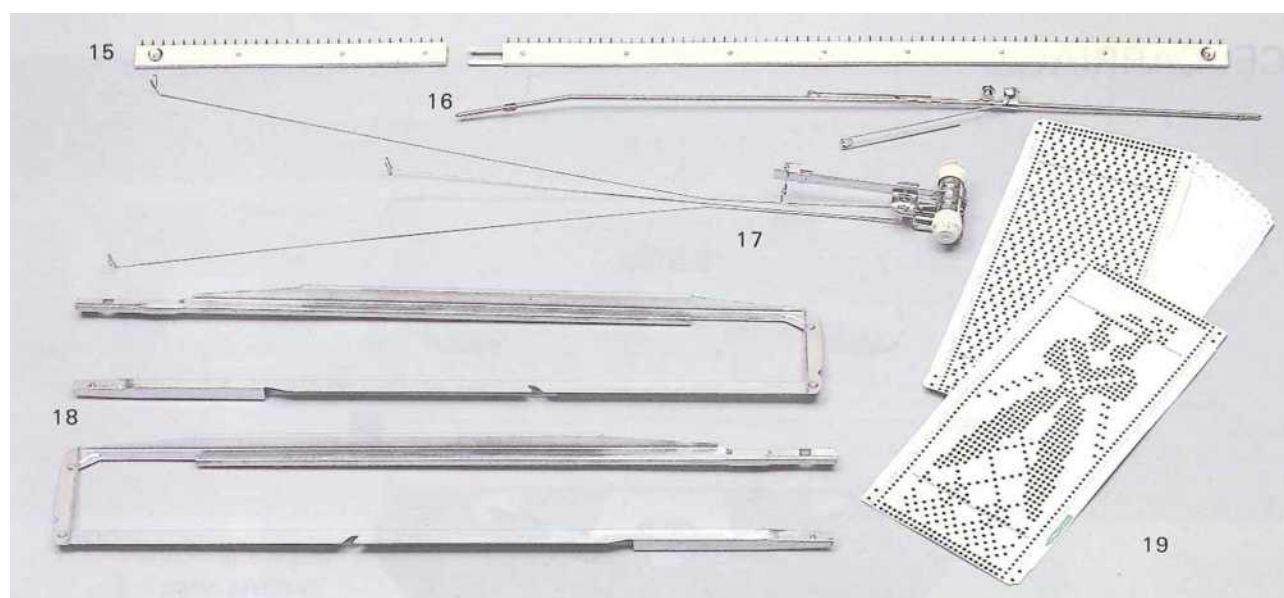

- | |
|-----------------------------------|
| 15 Cast на гребень |
| 16 верхний стержень
напряжение |
| 17 Напряжения провода блока |
| 18 расширение рельсов |
| 19 Основные перфокарт |

УСТАНОВКА МАШИНЫ



Поместите вязальные машины на столе, дела обрабатывать от вас.
Разблокировать обе защелки на задней части корпуса машины.

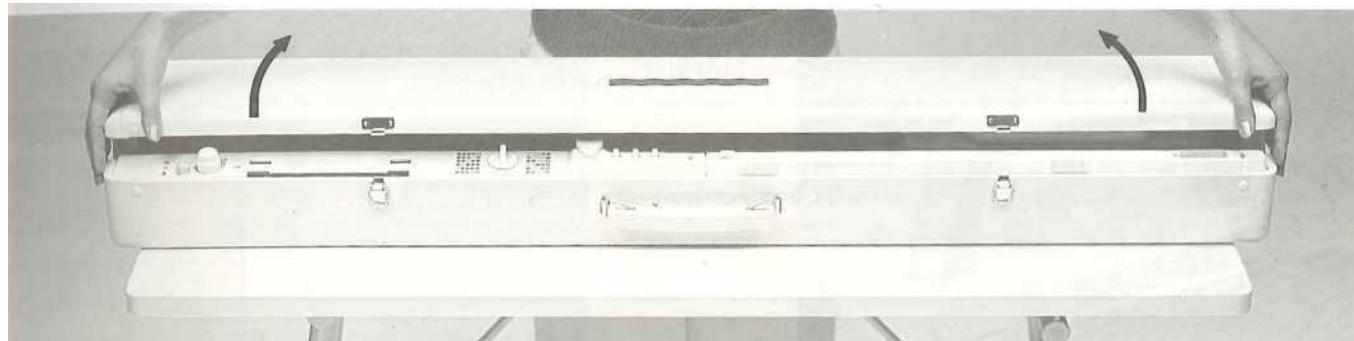

Поднимите крышку и переместить его к вам.

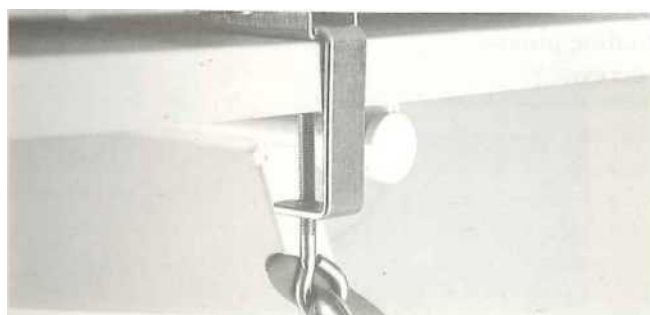
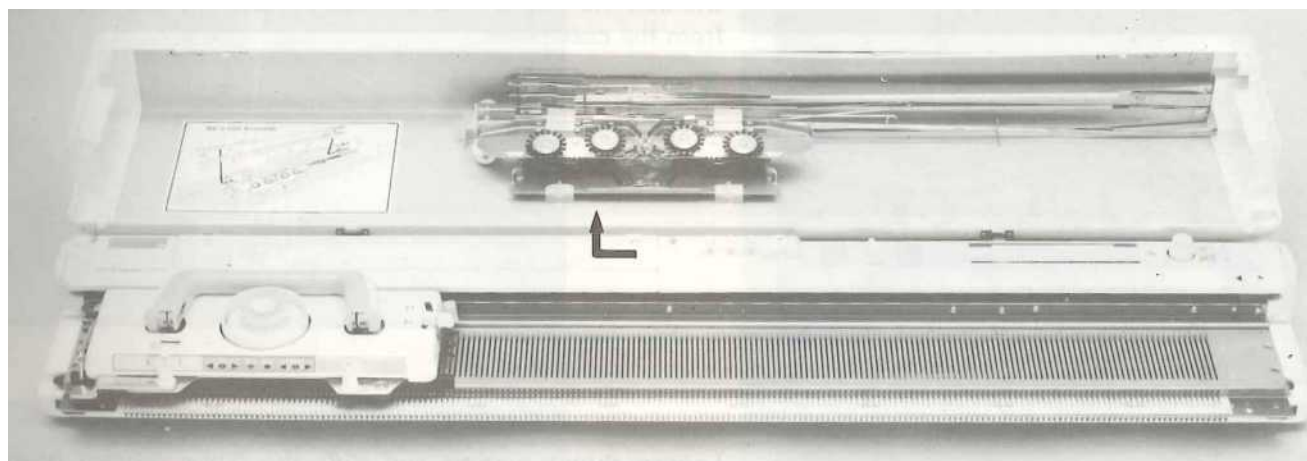

Нажмите на рычаг фиксатора в направлении левого и снимите крышку вспомогательного случая (стрелка)
Возьмите оба таблице зажимы с аксессуаром случая.
Вставьте зажимы в пазы нижней части машины.
Закрепите к столу.

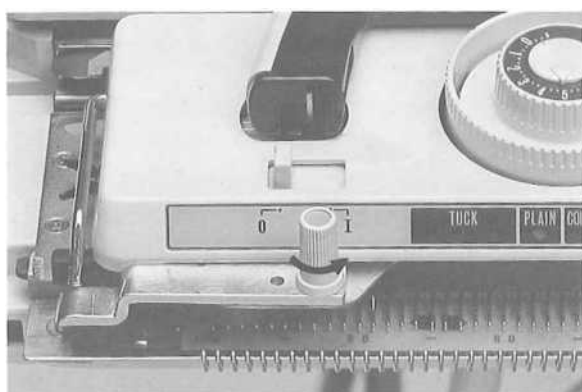

В то время не используется, каретка заблокирована. Поверните винт с накатанной головкой на левой каретке в направлении, указанном стрелкой. Потяните каретки замка к вам и удалите его из кареты и иглы кровати.



Поднимите ручку.
(Чтобы сложить ручки, нажмите на проекции, маленькая стрелка, и сложите его в обратном направлении.)

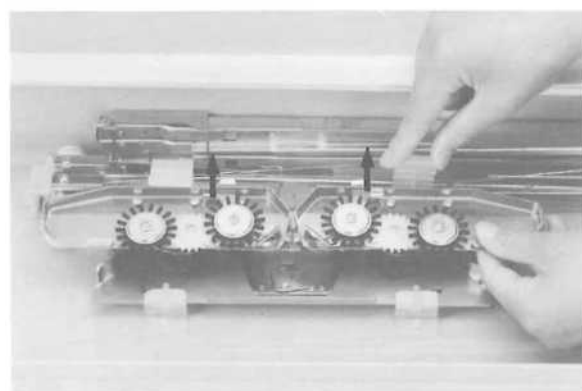

Отсоедините два рычага блокировки и удаления ткани с прижимной крышке корпуса.

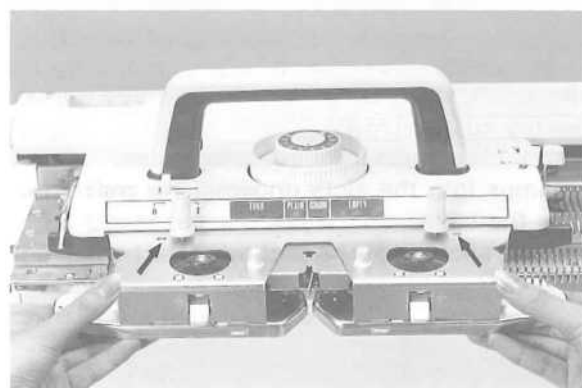

Ослабьте винты и сдвиньте прижимной ткани на каретку, тянуть прижимной немного вперед так, чтобы и вырезы подходят вокруг винтами и двумя кольшками каретки (стрелки) в отверстия ткани лапки. Затянуть винты.

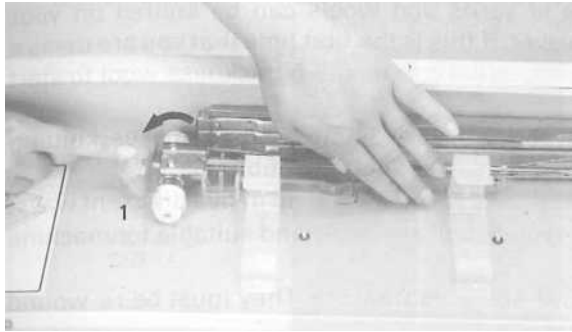

Отсоединить рычаг блокировки влево **1**, и удалите стержень напряженности и верхний блок напряжения от крышки корпуса.

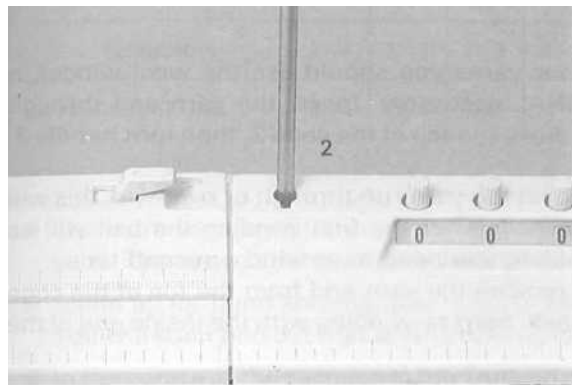

Вставьте угловой конец стержня напряженности и в паз **2**. Презентация верхнего блока напряженности на стержне, в конце стержня должна соответствовать твердо в выемку напряжение блока **3**.
Потяните переднюю руководство пряжи **4** к вам и вниз, вытяните заднюю направляющую нить в задней части стержня **5** по направлению к спине.

* -

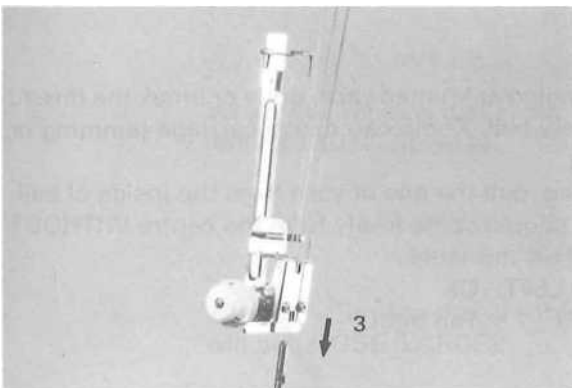

Ваша машина настроена.

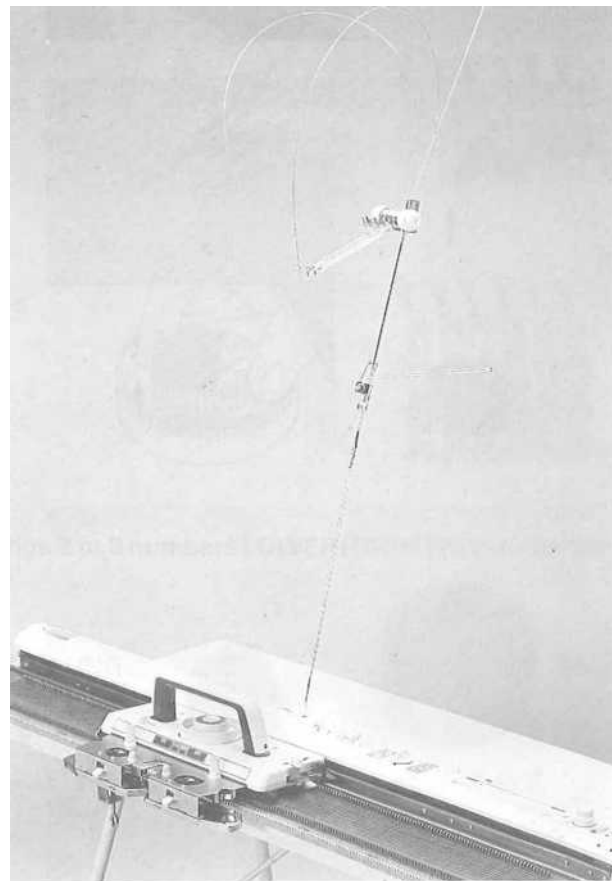
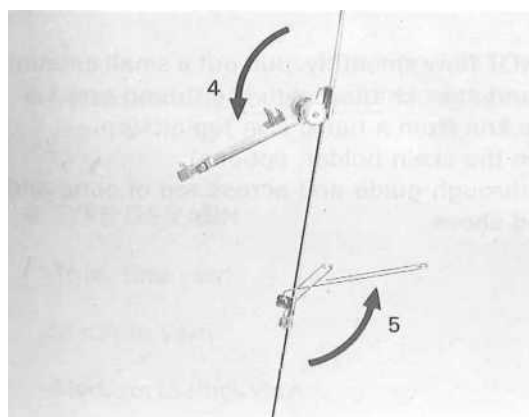

ПОДГОТОВКА ПРЯЖИ

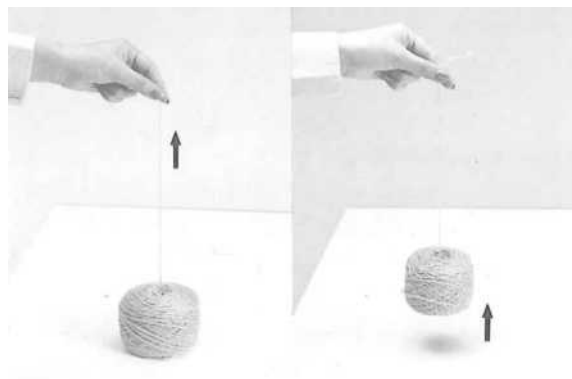
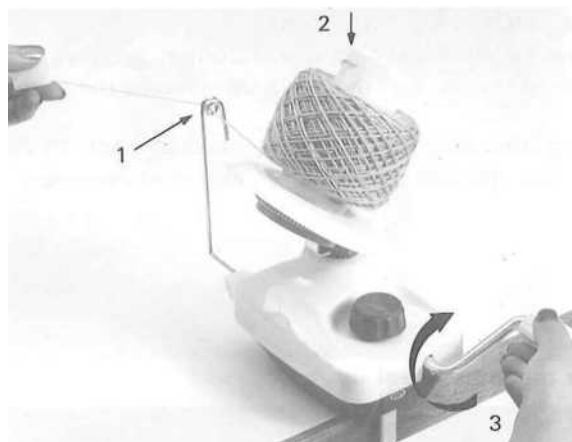
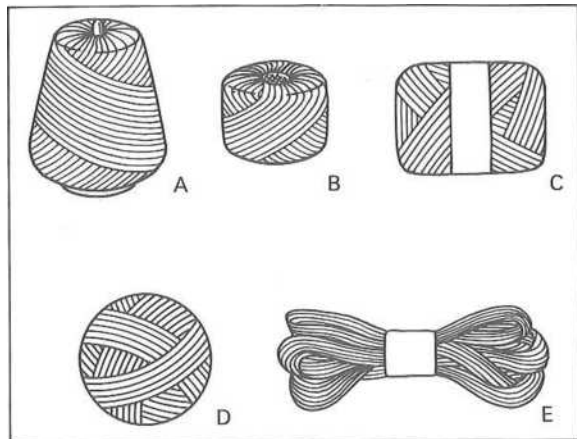

Широкий ассортимент пряжи и шерстяных трикотажных может быть на вашем компьютере. Однако, если это первый раз, когда вы используете вязальные машины, используйте мягкую шерсть средней толщины, чтобы начать с.

Тщательная подготовка пряжи важно, это делает вязание более приятным и экономит много неприятностей.

Верхняя картинка показывает нити оказались в пяти различных способов. Конуса и В-рана мяч готовы и подходят для машинного вязания.

Не используйте С, D и E, как они. Они должны быть повторно раны в первую очередь.

Для подготовки пряжи вы должны использовать шерсть моталки, полезный дополнительный аксессуар. Вставьте конец нити через руководство 1 и в верхней части конуса 2, затем поверните ручку 3.

В то время как обмотки пусть нити проходят через более или воском, это будет сглаживать поток. После первой обмотки мяч будет несколько жесткой поэтому необходимо повторно ветра во второй раз.

Для этого сначала удалите пряжи конец от вершины конуса, а затем мяч. Начало повторной обмотки с внутренней стороны шара.

Не используйте запутанный или перекрученны пряжи, развязать или разорвать нити и ветер новым мячом. Узлы могут вызвать помехи или неисправный вагон вязания.

Чтобы начать вязание, вытяните конец нити с внутренней стороны шара. Пряжа конец должен прийти свободно от центра, не снимая мяч с таблицей.

Схема крайне левых: ОК

Л: слишком туго.

Если нить не течет плавно, вытащить небольшое количество от центра и начать вязание с резьбой концу 1.

Нельзя вязать из мотка, E в верхнем снимке.

Установите моток на моток держатель, необязательно. Тема один конец через руководство и через вершину

Пряжа типа и напряжения

	1	2	3	4	5	6	7	8	9	10	11	12	13	14
TYPE OF YARN ACTUAL SIZE														
NAMES	COTTON	FINE	SOFT 2ply	FINE MEDIUM 3 ply	MEDIUM 4ply	THICK 2ply	THICK 3ply	CREPE 4ply	WOOL 6ply	CREPE 8ply	*WOOL 12ply	BOUCLE	THIN MOHAIR	TWEED
TENSION	2~4	1~3	1~3	2~4	3~5	5~6	4~6	5~7	6~8	8~9	8~10	4~6	4~6	4~6
LACE KNITTING	4~5	3~4	3~4	4~5	5~6	5~6	5~6	6~7	(7~8)	—	—	4~6	4~6	—

* Используйте любой другой иглой.

- Есть так много различных видов пряжи, что невозможно сказать, какие напряжения для каких типов пряжи. Приведенный выше график может быть только общее руководство, поскольку имена и типы изменяются в каждой стране.
- же, как для ручного вязания, необходимо найти правильное натяжение (размер стежка) для пряжи вы хотите использовать. Вы скоро узнаете, что строчки выглядят гораздо лучше, когда трикотажные с правильным размером стежка (напряженность).
- В центре каретки **Регулятор натяжения**. Канала дает вам возможность выбора между более чем **30** параметров. Две маленькие точки между номерами являются напряженность, а также.

Когда напряжение режимов установлен в **0**, стежки будут **TIGHT** (МАЛАЯ).

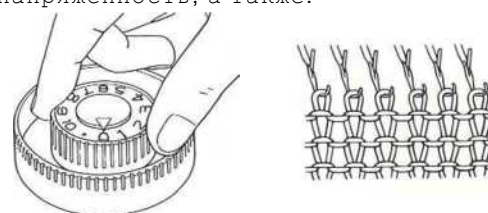

Когда напряжение режимов установлен в **10**, стежки будут **LOOSE** (БОЛЬШОЙ).

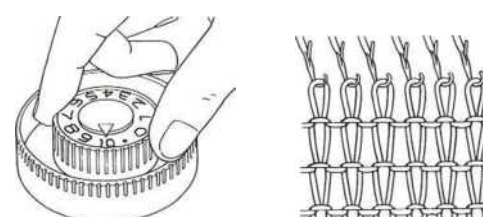

- При вязании **двойной рубцы** (Подвесные полы) используют напряжение настройки **2** или **3** номера **LOWER** (жесткие), чем для основного вязания.

Тип пряжи тонкой,	Верхний блок TENSION	Регулятор натяжения
тонкой пряжи	+ В J V	От 1 до 4
средней пряжи	o V	От 4 до 7
средней до	T -	8 до 10

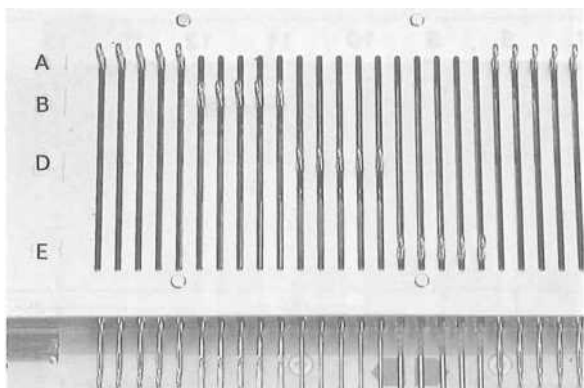

Положение иглы

По обе стороны от иглы кровати находятся отметки-B-D-E. Эти иглы позиции.

- Номера для вязания положения.

B - рабочее положение для PLAIN.

D - Выбранный образца позиции иглы.

E - Холдинг положение для частичного вязания.

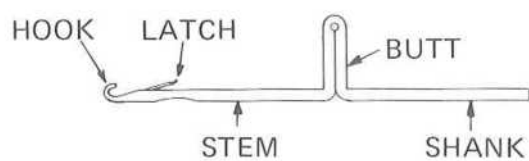

Иглы для

Вязальная машина имеет 200 игл, 100 с каждой стороны от центра, и пронумерованы в группах по 10 на иглу

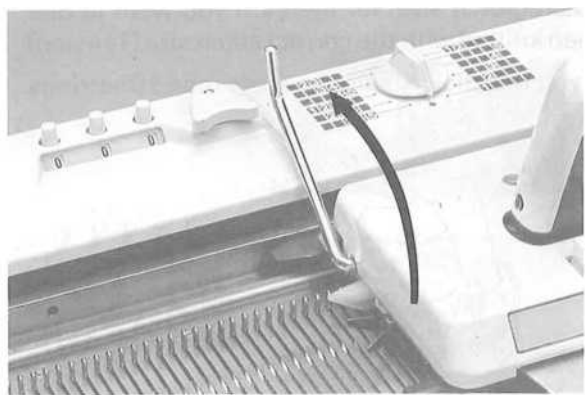

Счетчик строк и рычаг счетчик рядов

В левой части каретки является рычагом счетчик рядов. Поднимите его вверх и по направлению к задней, как показано стрелкой. Она будет автоматически зарегистрировать подряд, когда каретка проходит ряд счетчика.

Толкать ее вперед и вниз, когда не нужно.

Чтобы установить счетчик рядов на определенное количество превратить небольшие винты в верхней части.

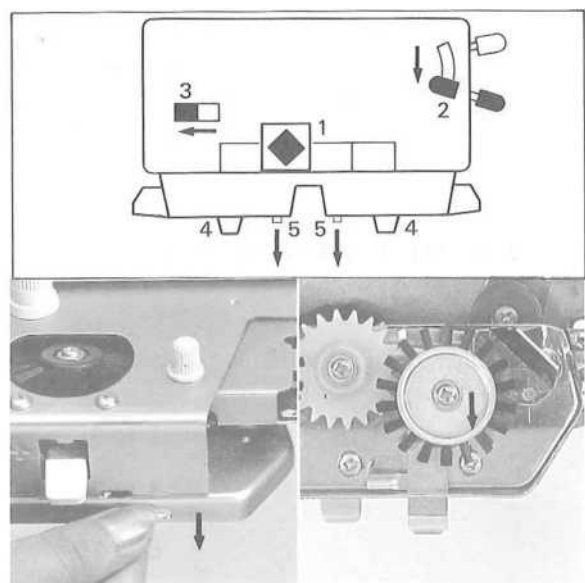

КАРЕТКИ SETTING

Каретки находится в нейтральном, как показано ниже.

1 Включите картины диск так, чтобы зеленый цвет появляется в индикаторе PLAIN ♦.

2 Карты рычаги 0.

3 Частичное вязать рычаг 0.

4 Оба ткачества рычаги, DOWN.

5 T / L пружинных пластин, OUT: Нажатие T / L пластин весной, толкать вперед кисть под ткань прижимную на его круглой крышкой.

ПЕРЕМЕЩЕНИЯ КАРЕТКИ

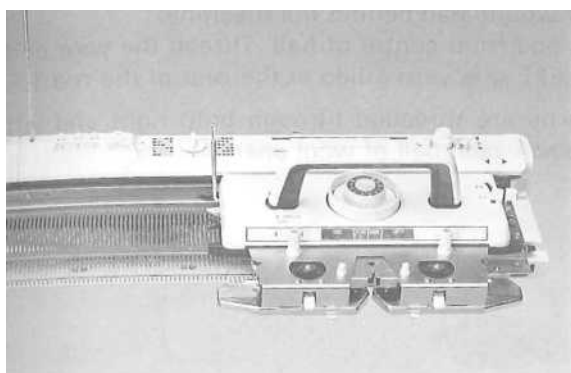

Это ваша вязальные машины, готовые для заправки нити.

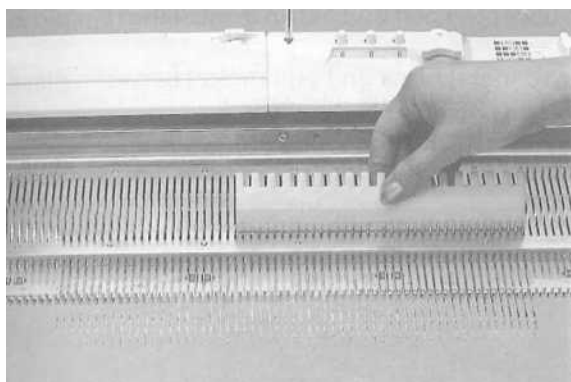

Перед началом вязания вы должны привыкнуть к перемещению каретки плавно через иглу кровати. Возьмите расческу и селектор с линейкой принести 60 игл от центра в положение **Е**, 30 в каждую сторону

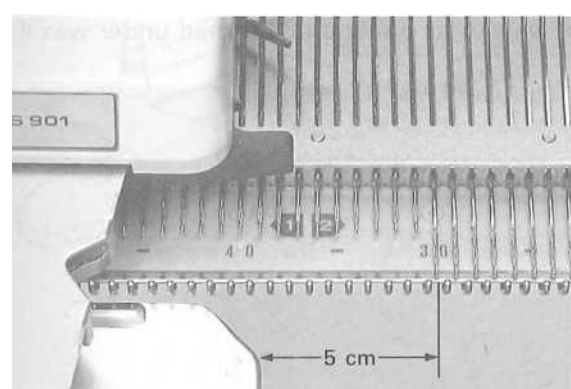

Авто каретки налево, пройти иглы в **Е** положение и оставить его ок. 5 см от последней иголки в рабоче положение. Иглы были перемещены в **В** позиции. Перемещение каретки через иглы в позиции **В**, пока не получите гладкую, даже движение каретки, каждый раз оставляют около 5

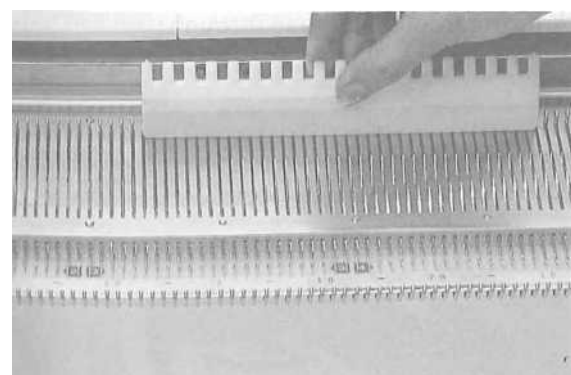

Оставьте каретки в правой части иглы кровати. С линейкой селектора расческу принести иглы Вернуться к позиции.

ЗАПРАВКА НИТИ



Поместите готовый шар раны позади машины.
Вытяните нить конца от центра шара. Заправьте нить конец через левую направляющую нить стороны в задней части стержня 1.

★ В случае, если нити пропускаются через левый и правый напряженность, поместить каждую клубок шерсти друг от друга.

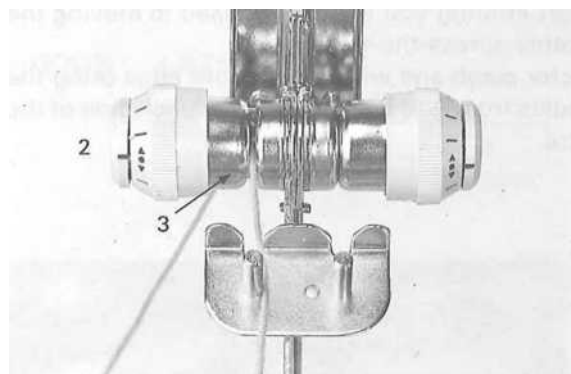

Возьмите нить верхнего блока напряженность и в передней части заднего контакта 2.

Отделить двух металлических дисков и тянуть нить между дисками и под выводом между дисками 3.
Нить должна находиться под небольшим штифтом.

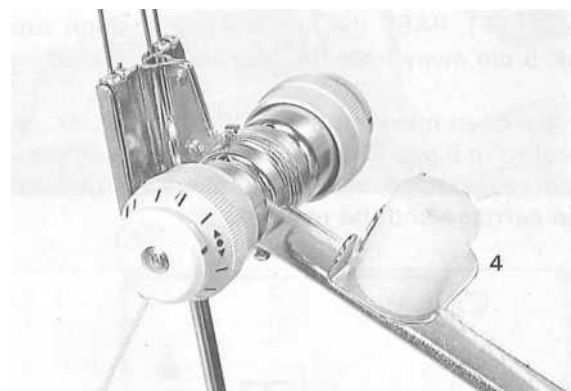

Место парафина на его палец и тянуть нить под воск 4.

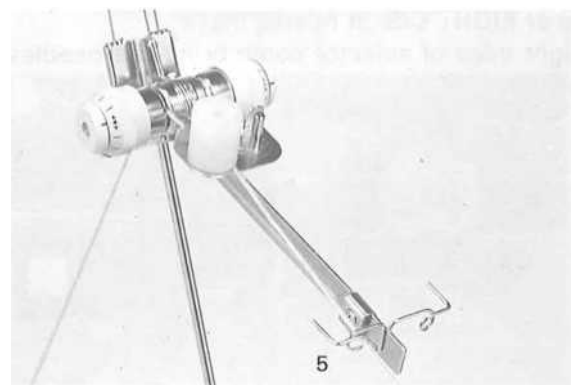

Возьмите нить вперед и поток через левую сторону передней направляющей нити 5.

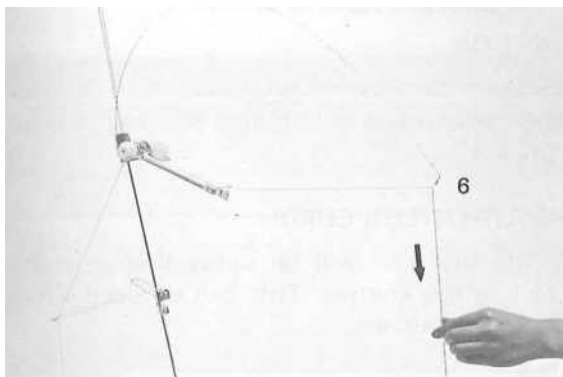

Пропустите нить через ушко левого 6 натяжение проволоки стороне и потяните ее вниз к каретке.

Повесьте пряди конца на передней напряжении стержня, когда он не используется.

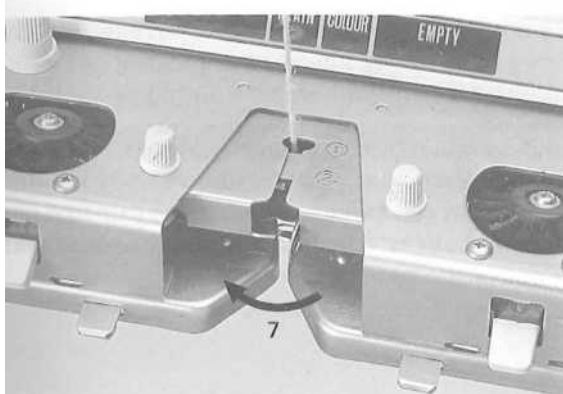

Слайд открытых подачи пряди ©, 7. Заправьте нить и закрыть подачи.

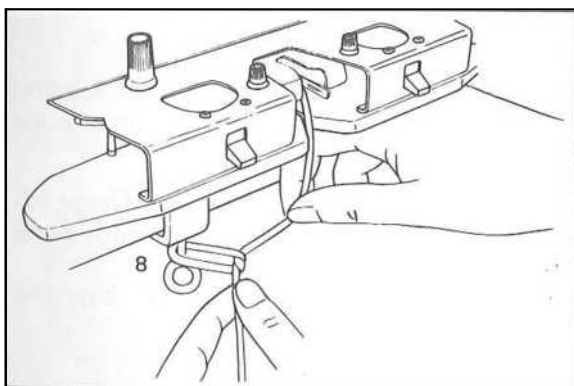

Каретки справа.

Потяните нить вниз каретки и закрепите конец ПРАВО зажим боковой столик 8.

Выпуск пряди из таблицы зажать после трикотажные одну строку.

Убедитесь, что нет никакой слабину в любом месте между мячом и пряди конце на столе зажимом.

Пожалуйста, обратите внимание: Если есть слабина пряди вы будете иметь большие петли или упал стежки

Регулировка верхнего блока TENSION

Для тонких нитей, которые необходимо большее давление, поворотный регулятор в направлении +. стрелкой 1.

Для толстых нитей, которые нужно меньшее давление, поверните набрать к -. стрелкой 2.

Поверните диск вперед или назад, пока давление на пряду правильно и ушка левого провода напряжением сторона находится на одном уровне с передней направляющей нити, как и в верхнем снимке.

В ТО ЖЕ ВРЕМЯ СВЕСТИ пряди на задней TENSION UNIT, таким образом, вы избежать провисания нити между

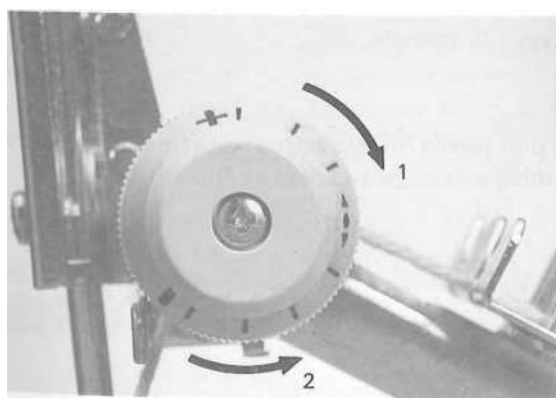

Набрать

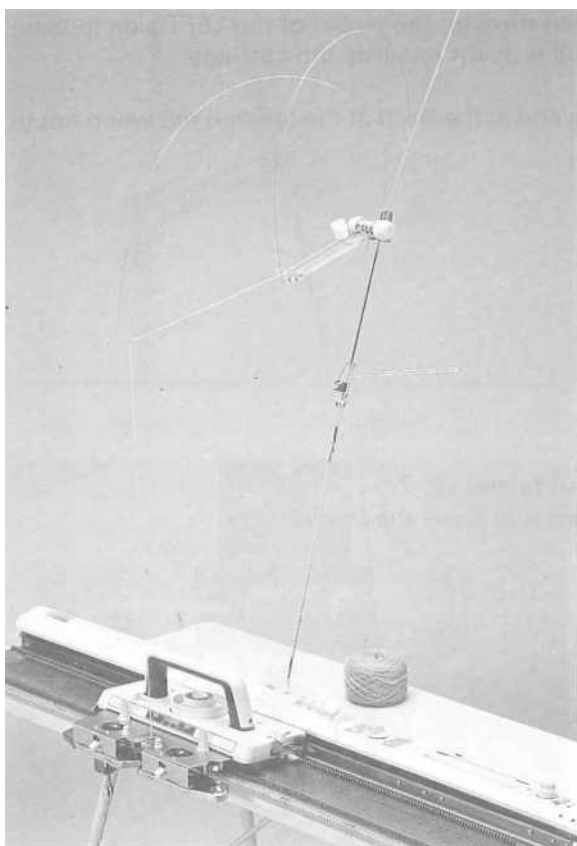

Здесь у нас есть четыре различных типа литой на:

AUTOMATIC наложено на:

Это можно также назвать "бросили на гребень метод" и будет использоваться для запуска практически любой тип вязания, включая напряженность квадратов и образцы.

Карьер на С нейлоновый шнур:

Стежков в первой строке будет разгадана снизу, когда потянув вязания. Это можно использовать при вязании проб и образцов.

ЗАКРЫТО наложено на намоткой и

ЗАКРЫТО наложено на ПО крючком:

Стежков в первой строке не будет распутаны при вытягивании вязания. Это будет заключительный край для вашей одежды и может быть сделано с или без отходов вязания.

По отходы трикотажного мы имеем в виду, что вы начинаете кусок за вязанием несколько строк с пряжей, которая не является той, которая используется для одежды. Как прядильные отходы можно использовать любые остатки до 4-слойные или средней толщины. Отходы вязания очень полезно и делает пиннинга из панели очень легко.

AUTOMATIC наложено на

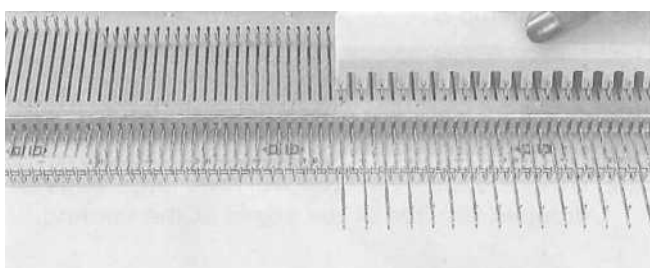

Нить заправляется все левые стороны кормления точками верхнего блока напряженности и в пряже подачи

(Т). Строка счетчик показывает 000.

Каретка под прямым и установить нейтральную, как на стр. 1 2.

Возьмите селектора гребень, и с его 1/1 краю принести

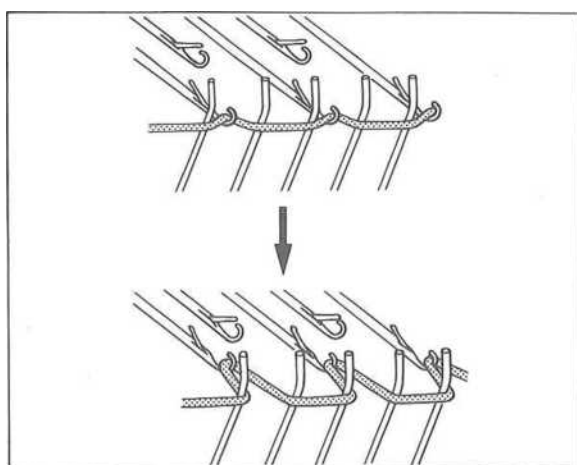

Вы увидите, что на левом краю 2 или 3 иглы тянут на фронт и пряжа прямой.



С левой нити тянуть руку немного к rightfrom подачи, и с большим пальцем правой руки толчок краю иглы В

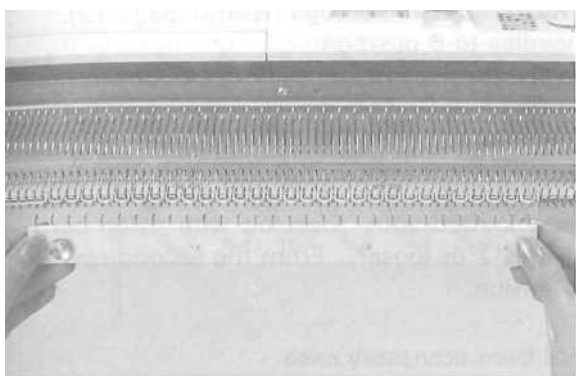

Удалить литье на гребень из крышки корпуса.
Повесьте короткий бросок на расческу на петлях,
убедитесь, что он является сбалансированным.

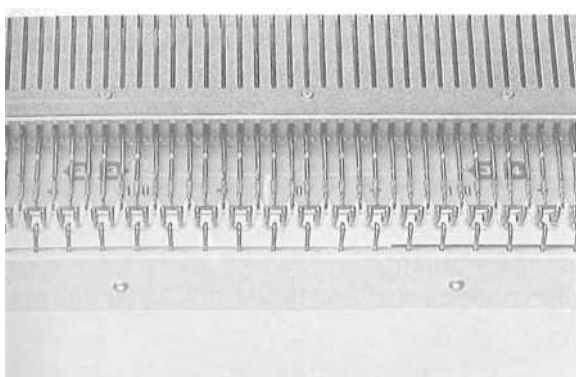

Использование прямого края селектора расческу
принести в промежутках между иглами от А до В
позиции.
По в период между иглами мы имеем в виду иглы в

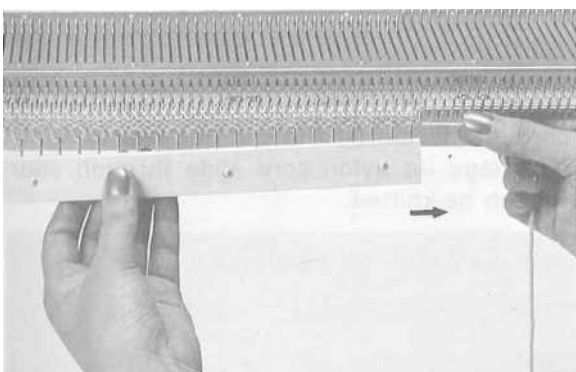

Медленно вязать направо, **pasthe** рабочих игл. Все
иглы в позиции **В** имеют петли.
Вязать еще 4 ряда.

В начале вязания тянуть нить направо, это будет
затягивать петли первого ряда и предотвратит
бросок на гребень из прерываю вязания.

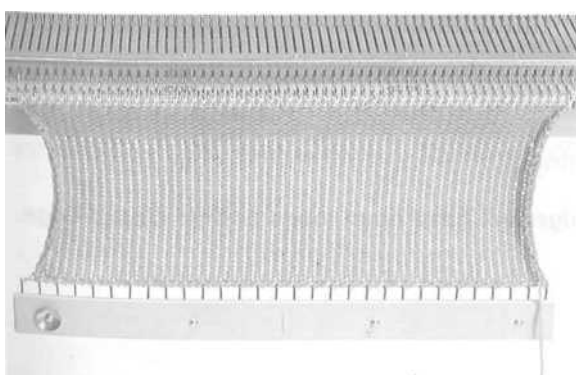

Продолжайте вязание, через некоторое время
разорвать нити над каретки и прикрепить верхний
конец к стержню и потяните нижний конец вниз
каретки.

Держите наложено на гребень и слайд каретки по
вязанию и обратно, стежки будут сходиться с иглы.

Re ветра пряжи с конца, она может быть использована
снова.

★ Обратный каретки после прохождения 5 см из
вязание.

Не перемещайте его обратно на путь подряд.

Карьер на с нейлоновым шнуром

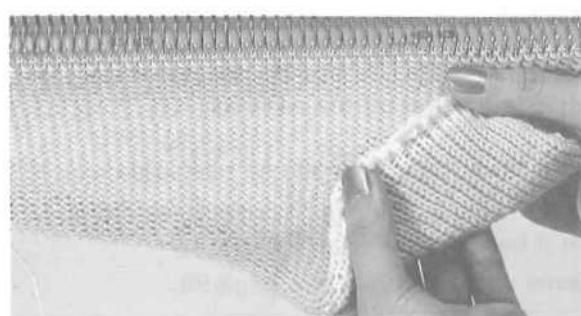
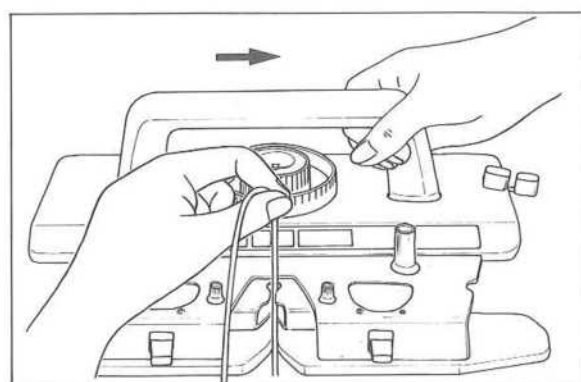
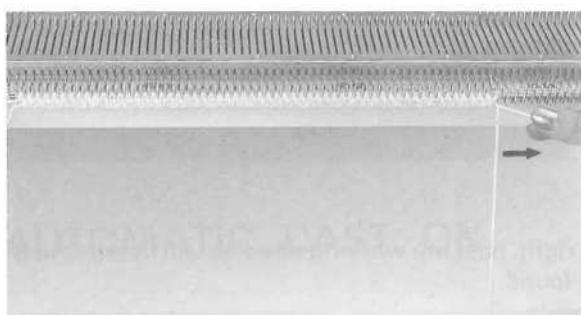
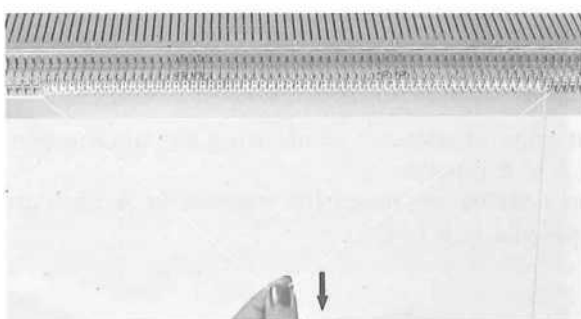
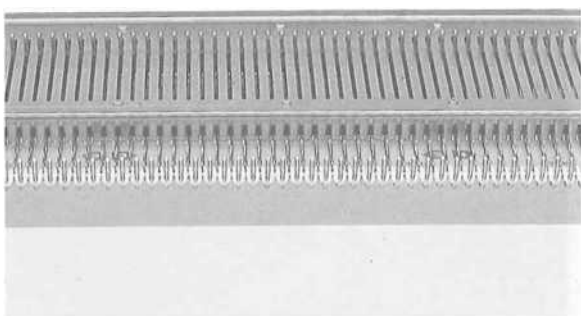

Каретка под прямым и все настройки нейтральной (стр. 12).

Установите необходимые иглы в положение В.

Тема прядильные отходы через правую сторону верхнего блока натяжения и в питатель (7).

Перемещение по каретке и передать иглы.

Регулировка петель на левом краю.

* На первой строке вязаные с "Литой дальше с нейлоновым шнуром»,

Напряженность установлен диск 7 или слабее. Из второй строки, повторной установлен в нормальное напряжение.

Возьмите нейлоновый шнур от аксессуар случае.

Положите центр нейлоновый шнур через петли, МЕЖДУ грузила крючками и игла крючки.

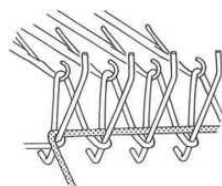

Проведение обоих концах ВМЕСТЕ левой рукой, потяните их Вниз твердо.

Нейлоновый шнур идет немного ниже чем игла крючки.

Нажмите иглы центра и края игл Е положение.

Держите нейлоновый шнур твердо вниз, вязать 6 рядов.

Потяните и снимите нейлоновый шнур от вязания.

Перебыв прядильные отходы, прикрепите верхний конец

Тема нейлоновый шнур на фидер © и вязать один ряд направо. Во время движения каретки пусть нейлона слайд шнур сквозь пальцы, так что он может быть трикотажные.

Прикрепить наложено на прочесать отходов вязания.

Тема основной пряжи (Кол. 1) по левой стороне верхнего блока напряжения и подачи в Q. Продолжайте вязание.

Нижний край будет открыта петель и замкнутым края.

ЗАКРЫТО НАЛОЖЕНО НА НАМОТКОЙ

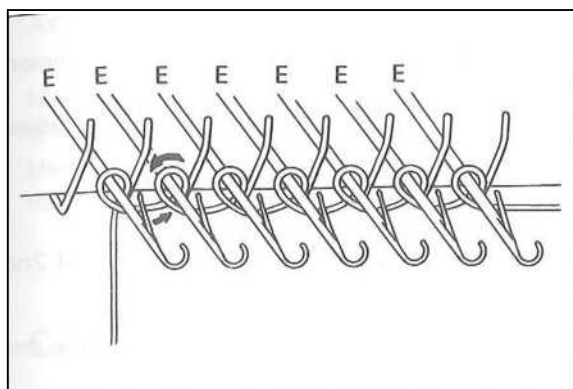

Каретки в порядке, установленном нейтральным. Тема цв. 1 (основной пряжи) через левую сторону верхнего блока натяжения и прикрепите к концу стержня.

С прямыми края селектора гребень принести необходимые иглы от А до Е позиции.

Цикл круглых пряжи конце левой иглы в конце Е положении, и продолжают обмотку, как в диаграмме. Будьте осторожны, не ветер слишком сильно или слишком слабо.

ПРИМЕЧАНИЕ: Всегда начинайте обмотку пряжи на противоположной стороне вагона. При каретке справа, начинаются слева, как показано на рисунке, и при каретке на левом старт на право в направлении по часовой стрелке.

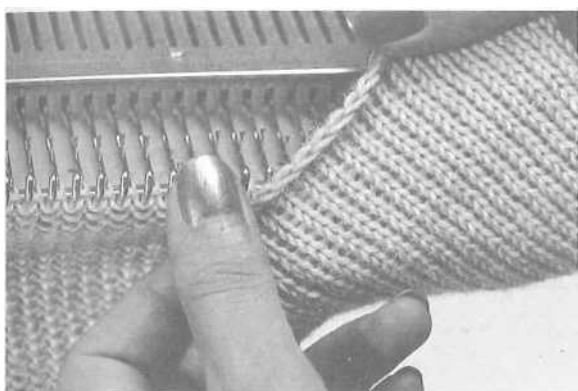

Тема пряжи в податчик ©. Верните все петли против грузила крючками. Проверьте натяжение нити. Вязать первые несколько строк чего иглы Е положение

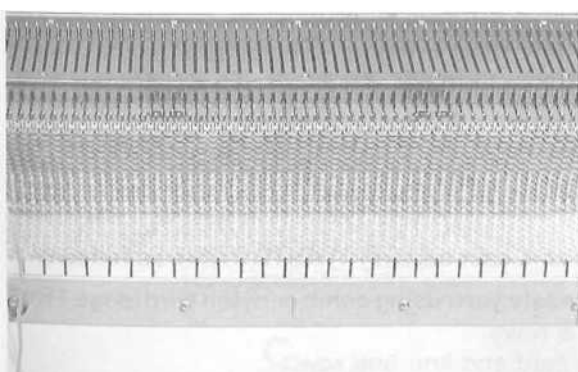

Если вы хотите, вы можете начать это приведение в систему с отходами пряжи следующим образом:

Используя отходы пряжи наложено на с расческой или нейлоновый шнур (стр. 16 или 18), и вязать 9 рядов. Удалить отходы yarn от подачи ©. Тема шнур нейлона и вязать строк один. Принесите все иглы Е положение. Тема цв. 1 (основной пряжи), начало обмотки петли. Отходы трикотажной делает закрепления и гладильные легче. Позже вытащить нейлоновый шнур и прядильные отходы будут удалены из основного вязания.

ЗАКРЫТО наложено на ПО крючком

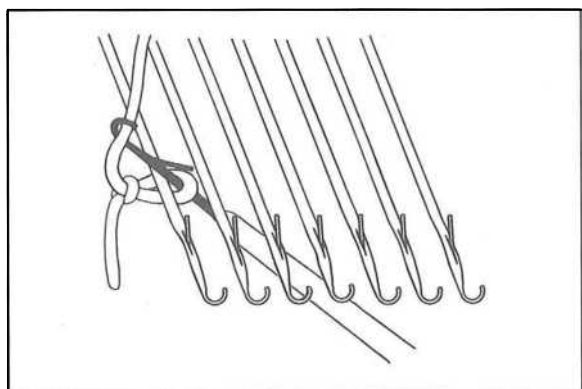

Каретки в порядке, установленном нейтральным.
Тема цв. 1 (основной пряжи) через левую сторону верхнего блока натяжения и прикрепите к концу стержня.

С прямыми края селектора гребень принести необходимые иглы от А до Е позиции.

Сделайте петлю в пряже.

Возьмите инструмент защелки и переместите его вверх между 1-й и 2-й иглы слева, и вставьте ее в петлю.

Поймать пряжи и сделать цепь вокруг первой иглы и опустите инструмент.

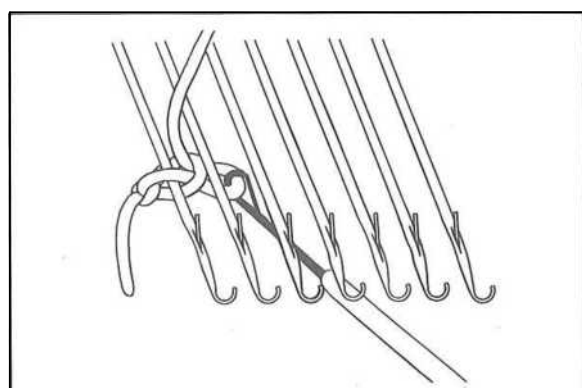

Переместите фиксатор инструмента для одной иглы вправо и придумать между 2-й и 3-й иглы. Сделай цепь вокруг 2-й иглы и опустите инструмент.

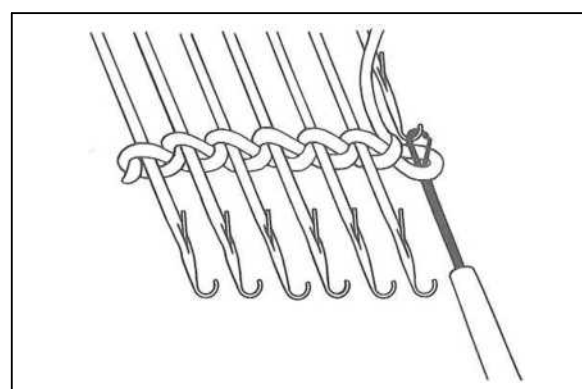

Продолжайте таким образом, пока вы не дойдете до последней иголки в Е позицию справа. Принесите эту иглу в положение В, и поместить петлю на защелку инструмент к последнему иглы.

Принеси иглу обратно в Е положение.

Тема цв. 1 в питатель (Т).

Верните все петли с крючка грузило.

Ваше вязание крючком гипс на закончено.

Вязать первые несколько строк чего иглы Е положение каждый раз, и продолжить вязание.

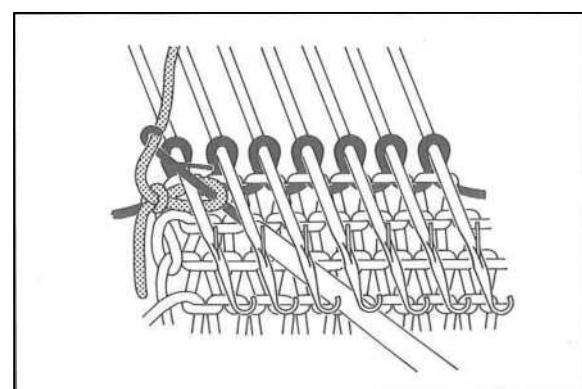

Вы можете начать это приведение в систему с прядильные отходы следующим образом:

Набрать с прядильные отходы использованием расчески или нейлоновый шнур (стр. 16 или 18), и вязать 8 рядов.

Тема шнур нейлона и вязать строк олин.

Простое удаление вязания

Как объяснялось выше есть один легкий и простой способ, чтобы удалить вязания из машины. Первый разорвать нити, прикрепите верхний конец стержня и снять нижний конец от подачи ©. Держите вязание и ход каретки через иглу кровати. Поскольку не существует пряжи в податчик © вязание будет падать иглы автоматически. Используйте этот метод удаления вязания, когда вы вязать образцы напряженности, образцы или когда вы сделали ошибку и необходимо распутать, чтобы начать вязание снова.

JS

ID

"ID Сбрасывая С БОЛЬШИМ ПЕТЕЛЬ

Этот способ сбросить используется при вязании с тонкой и средней толстой пряжи с последнего ряда будет трикотажные использование большего натяжения. Таким образом, мы предлагаем вам сделать это сбросить при использовании пряжи, которая должна Напряженность 7 или меньше.

JP
OH

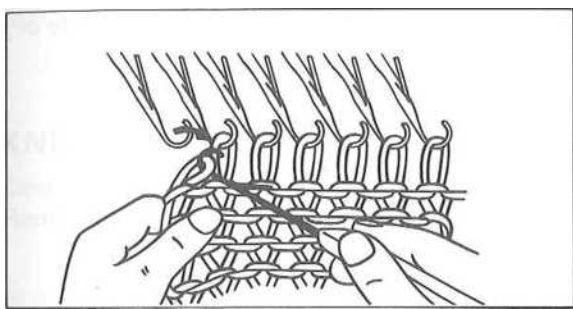

Закончить вязание с кареткой слева. Давайте предполагаю, ваше напряжение настройки 6. Установить напряжение до 9, вязать один ряд. Перерыв пряжи НИЖЕ каретки, прикрепите верхний конец нити к стержню. Вставьте защелку инструмент в первый стежок слева. Удалите строчки из иглы.

М
и
м

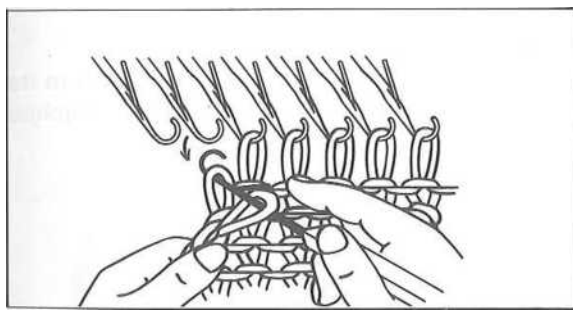

Нажмите на защелку инструмент вперед, пока строчка находится за защелку.

Поставьте указательный палец на защелку и удерживать на строчки. Вставьте защелку

ич

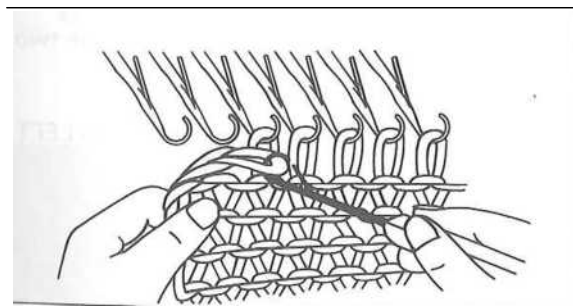

Вытяните второй стежок через первый. Пусть 2-й слайд стежка за защелку и удерживайте ее. Удалите 3-го стежка от иглы и вытяните ее через 2-ю строчку.

Продолжайте таким образом до последнего стежка на защелку инструмента и за защелку.

> Или

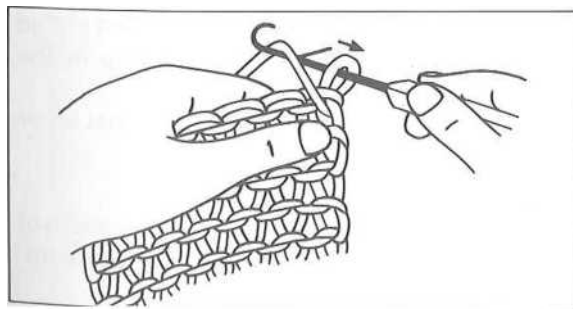

Потяните нить конец через последнюю строчку, таким образом, вы отверженный последний стежок.

ПРИМЕЧАНИЕ: Если вы трикотажных последнюю строку со свободным Напряженность влево, вы должны начать сбросив на правом краю. Всегда начинайте сбросив на противоположной стороне каретки.

Это будет легче сбросить, если вы принесете положение needlesto E.

Снимая на прядильные отходы

Многие детали одежды трикотажной на машине снимают на прядильные отходы, чтобы оставить стежки открытой для последующего работать.

Поскольку использование отходов пряжи, из контрастного цвета. Это делает его гораздо легче подобрать стежков при выполнении отделочные работы. Кроме того, отходы пряжи должна быть такой же толщины, как в одежде пряжи (Кол. 1). В противном случае

Края последние строки будут искажены.



Когда трикотажные часть закончена, разбить цв. 1 и удалите от подачи. Тема отходы пряжи через верхний блок напряженности и в податчик © • Вязать ок. 10 строк прядильные отходы и удалять отходы пряжи от подачи. Переместить каретки через иглу кровати и вязание будет оторваться от иглы. После нажатия на кнопку, сложить отходы трикотажного к внутренней части

Сбросив - Закройте МЕТОД

Таким образом, вы можете уменьшить или сбросить стежков. Начало сбросив на право, если каретка справа, и начинаются слева, если каретка слева.

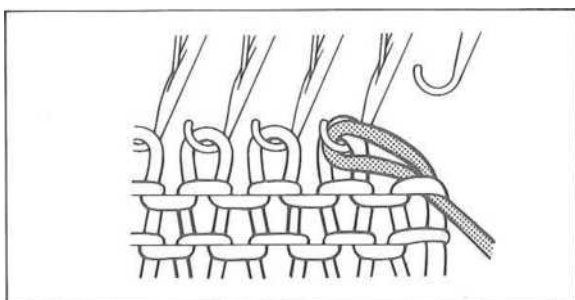

Предположим, каретка справа. Используя одну передачу инструмент передачи правого края стежок, чтобы ее соседние иглы слева. Введите иглу с двумя стежками от В до Е положение.

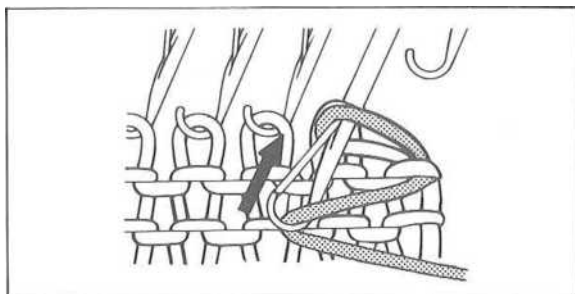

Введите иглу с двумя стежками в положение D, два стежки должны оставаться за защелку. Иглы защелки должны быть открыты. Вытяните нить из кареты и поместите его справа налево

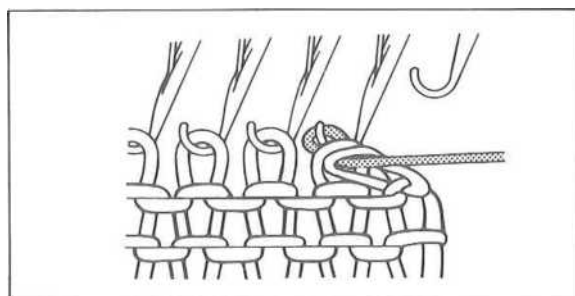

Вытащите иглу обратно в В позиции. Пряжа была вытащил как через стежки и в настоящее время формируется петля в крючок. Повторите это, пока необходимое количество стежков сбросить или последний стежок слева. Удалите часть из машины. Не тяните ПРЯЖА слишком туго, иначе ширина ваша сбросить не будет соответствовать ширине вашей одежды.

НАТЯЖЕНИЕ ОБРАЗЦА

Вязать идеально облегающую одежду, нужно вязать квадратный напряженности или образец, чтобы определить правильный размер стежка для пряжи и узор вы собираетесь использовать.

Небольшой образец TEST

Вы должны найти подходящие настройки напряжения, прежде чем вязать напряженности образец, сделав образцы, как показано ниже: циферблат напряженности, как вы думаете, подходит для пряжи. С той же пряжи для вязания, как ваша одежда литье на **20** или **30** стежков и вязать ок. От **20** до **30** строк.

Почувствуйте если ткань имеет право ощупь. Если она слишком свободно или слишком плотно изменения натяжения соответственно и продолжать таким образом, пока вы не нашли **correcttension** установки для пряжи и строчки вы хотите вязать.

Установка Примечание напряжения, удалить образец из машины и разгадать ее.

НЕПРАВИЛЬНО натяжения причины: **1 Jamming** каретки

2 Жесткий вязания

3 Неисправность моделей стежка

4 Выпало стежков

Вязания TENSION SWATCH

Литье на **60** строчек с использованием цв. **1** и вязать **80** строк. Удалить образец из машины.

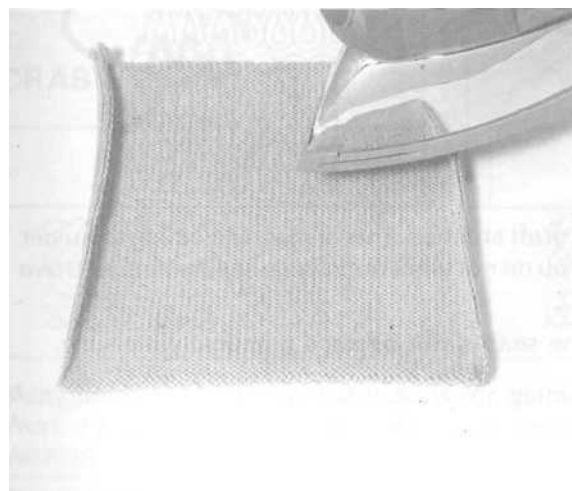

ВОССТАНОВЛЕНИЕ СТРОЧКИ

Потяните прижимную образец слегка продольно, это будет крупным планом стежки.

Проверьте гладильная инструкции пряжи, прежде чем нажать ваши десять-ния образца. Искусственные нити будут искажены под паром и тепло и не должны быть устранены.

При использовании материалов, которые необходимо нажать, такие как шерсть и Шерсть-смесь пряжи, поместите образец на Это всегда хорошо, чтобы позволить остальным образец в течение **24** часов

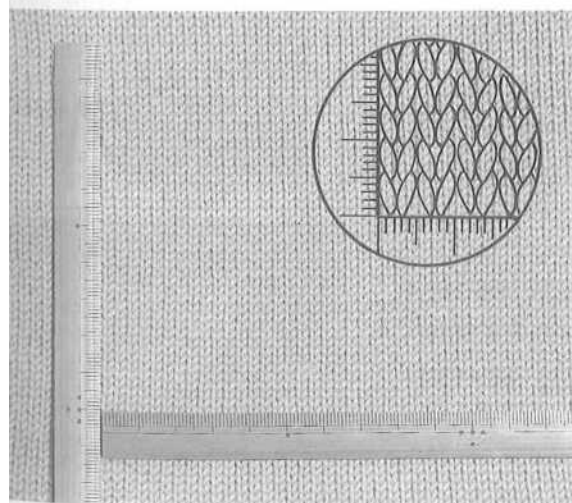

Измерения натяжения SWATCH

Поместите образец на стол с правой стороной вверх.

С помощью линейки или рулетки по центру образца, подсчитать количество стежков в **10** см.

Поместите правителя в другом направлении, и подсчитать количество строк в **10** см.

Запишите качества пряжи используются, натяжения, и стежки и строк **10** см.

Варианты покрытия

МАТРАС строчки или невидимыми швами

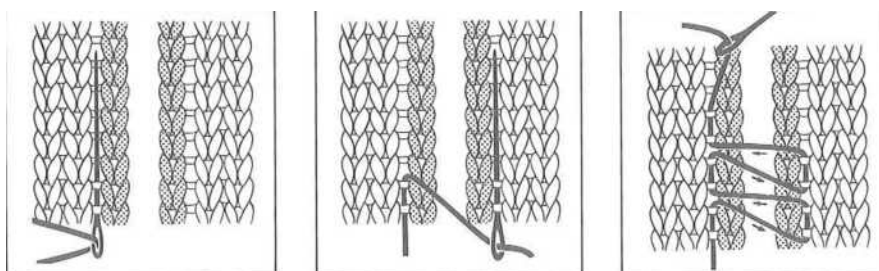

Всегда берите с одного края стежков каждой части вязания. Возьмите две перекладки поочередно несколько раз. Держите шва и вытяните швейных ниток так, чтобы края являются

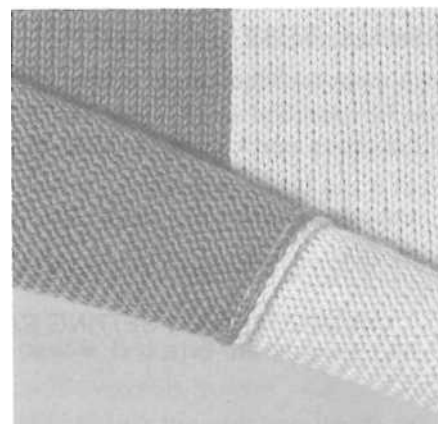

ПРИВВАНИЕ

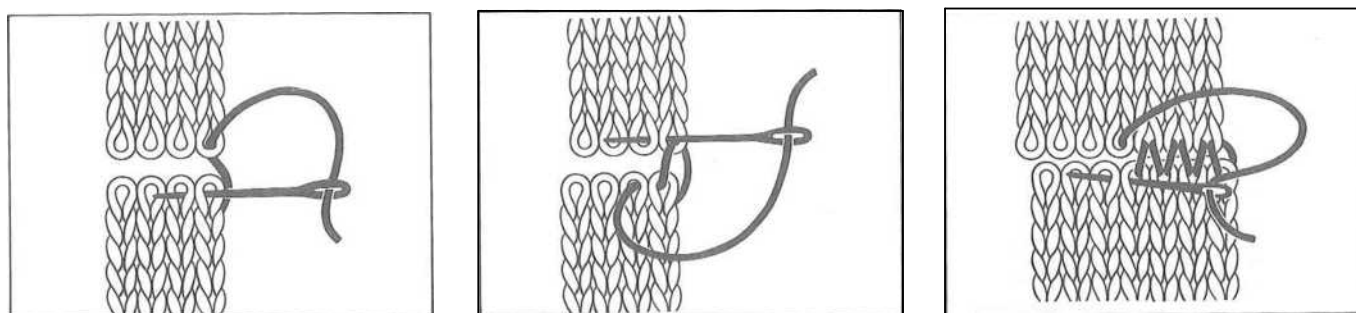

Закончить частей с отходами вязания. Включите в отходы пряжи и взяточничество стежков. Это идеально подходит для присоединения плечевые швы, придавая полы и манжеты, и других приложений, где вы не хотите заметны швы между двумя кусками. После небольшой практики вы сможете привить стежками так, чтобы швы становятся практически невидимыми.

Строчка

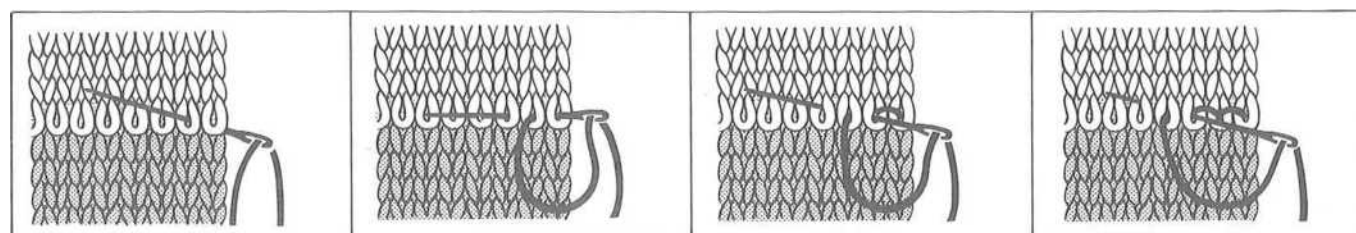

Поместите края ряда частей на край другого.

Вставьте иглу через оба слоя вязания и выйдут через вторую строчку.

Вставьте иглу в первый стежок, через вязания и выйти через третью строчку.

Во 2-й строчки, через вязания и выйти через 4-й строчки.

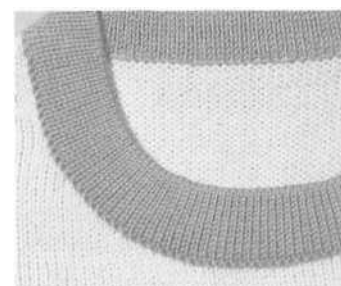

Зашивал НЕМ

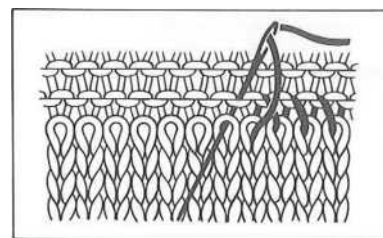
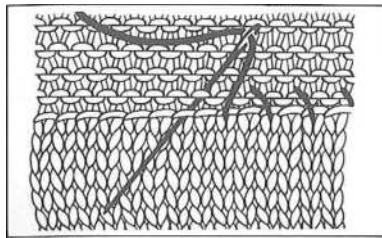

При шитье до подола, убедитесь, что вы всегда шить через стежки той же строке в противном случае край не будет прямой.

Крючком SEAM

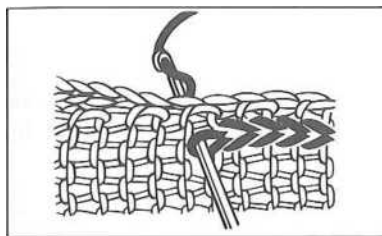

Иголку SEAM

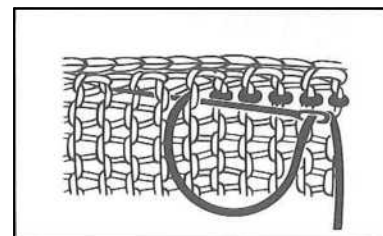

CRAB STITCH

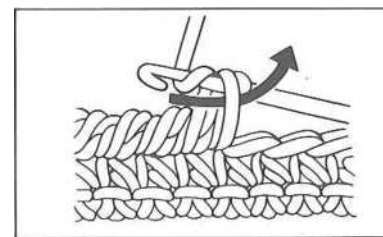
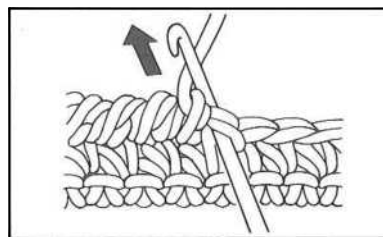
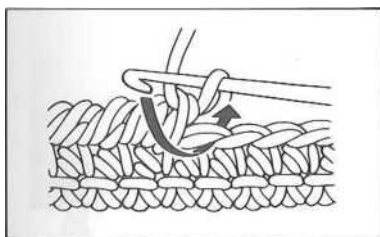

Много раз макияжа инструкции для одежды расскажет вам работать рядом краба стежков по краю. Работа ряда двойное вязание крючком (American единственное вязание крючком) по краю. В конце строки работать в обратном направлении, делая двойные стежки вязания крючком слева направо. Этот метод отделки используется достаточно часто, чтобы предотвратить скручивание и получить аккуратные края.

Бахрома

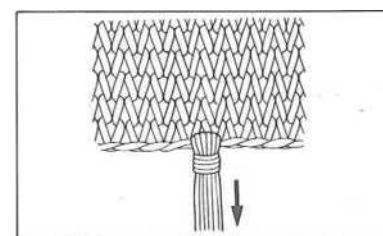
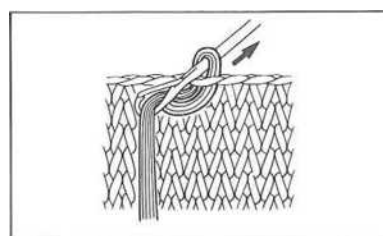
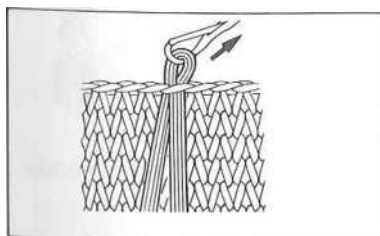

Количество прядей использовать, зависит от толщины вашего бахромой. Вырезать темы, чуть больше чем в два раза длину бахромы. Сделать полос, как показано выше диаграмм.

Помпоны

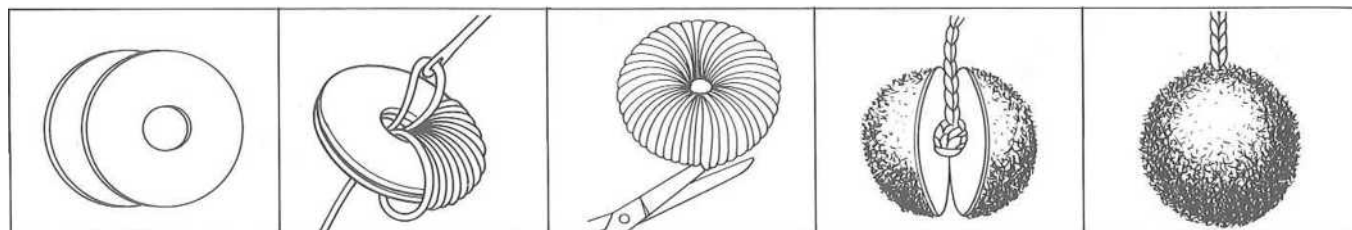

- 1 Вырежьте два круглых кусков картона нужного размера помпонами быть.
- 2 Тема гобелен иглу с пряжи для помпона и пришить вокруг обоих кругах доцентр отверстия заполнены.
- 3 Отрежьте нить вокруг внешнего края и отделить круги немного.

Вязание CORD

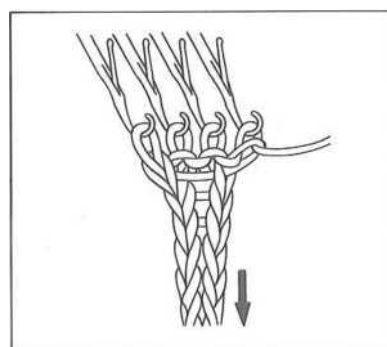
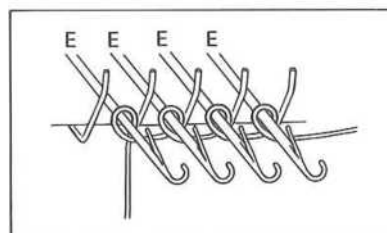
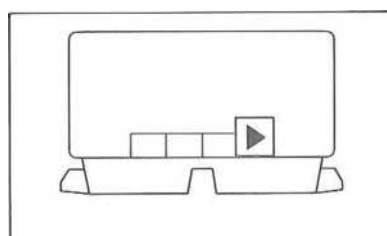

Вязание шнур может быть использован в самых разных формах, таких как чертежи для блузон вершины или рукава. Мы рекомендуем вам использовать довольно жесткие напряжения для вязания шнура.

- 1 Каретки справа.
- 2 План набора на RIGHT EMPTY
- 3 Заправьте до пряжи.
- 4 В центре машины приносят от 3 до 5 игл E положение.
- 5 Сделайте обмотку литой на круглых игл.
- 6 Пряжа в податчик ©.
- 7 Вязать 1 ряд, принести иглы E положение.

Повторите шаг 7, три или четыре раза, потянув вниз пряжи конца. Продолжайте вязание мозга, и сбросил стежков

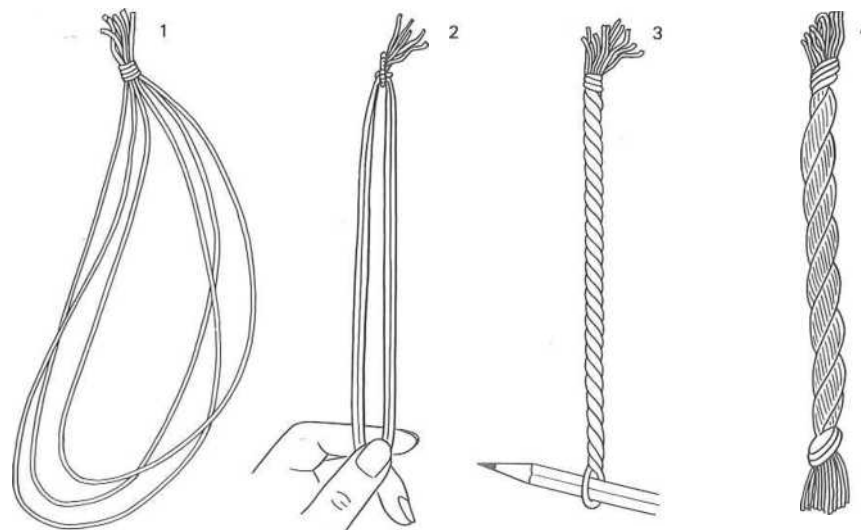

Скручивания шнура

- 1 Возьмите несколько нитей пряжи, в пять раз нужной длины готового шнура. Сложить нити пополам и галстук заканчивается вместе.
- 2 Положить конец с узлом на крючок и вытянуть вдоль.
- 3 Вставьте карандаш через другой конец и скрутите плотно.
- 4 Fold витой нити в два раза и потяните продольно, чтобы достичь еще поворот. Удалить узел от крюка и карандаш. Создайте новый узел на каждом конце. Cut заканчивается открытым и отделки,

ШАГ



СХЕМА СХЕМА

CARD NO.	FAIRISLE	Ткачество	TUCK	SLIP	ПЛЕТЕНИЯ	АЖУРНАЯ
1	x	x	x	x	x	
2	x	x	x	x		
3	x	x	x			
4	x	x		x		
5	x					
6	Ⓞ					
7						
8						
9	Ⓞ					
10	x					
11	x	x	x	x		
12	x	x	x	x		
13	x	x		x		
14	x	Ⓞ		x		
15	x					
16						x
17						Ⓞ
18						Ⓞ
19						Ⓞ
20						Ⓞ

Этот график показывает, какой тип строчки могут быть вязаны с каждой перфокарты. Знак X означает, что эта карта может быть трикотажное в этом типе строчки.

Знак Ⓞ означает, что карта может быть использована для MOTIF MAGIC.

Например:

Карта № 1- Fairisle, ткачество, Tuck, скольжения и плетения узоров.

Перфокарт

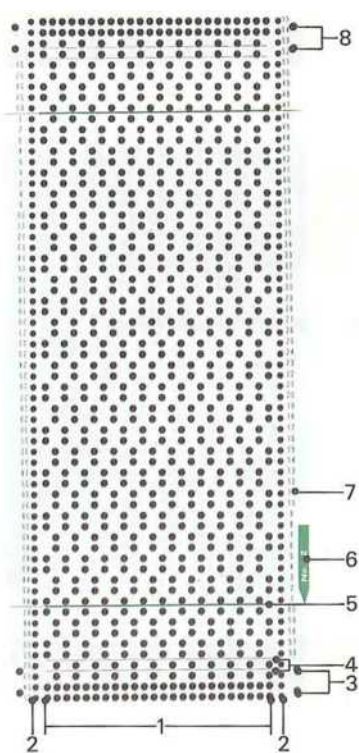

- 1 - 24 игл Ширина шаблона перфокарты
- 2 - Кормление отверстия
- 3 - Snap отверстий - снизу
- 4 - Карты матч линии
- 5 - Запуск линии строчки
- 6 - Номер карты
- 7 - Количество строк
- 8 - Snap отверстия - верхнее

МАРКИРОВКИ на карту

○ -Изменение цвета в питатель 0, на картах № 5, 6, 7, 8 и 12.

-> Слайд кружева каретки по вязанию в направлении стрелки показывают выбрать и передать стежками.

Вязать два ряда с основной каретки, слева и сзади справа (CF), затем сдвиньте кружева каретки направо (-▶). Карта № 16, 17, 18, 19 и 20.

★ □ отмечать на дополнительный перфокарты: изменение цвета в податчик Ⓞ.

★ 6 GE * дополнительный отпечаток на перфокарты: вязать 6 рядов с основной каретки и каретки слайд кружева

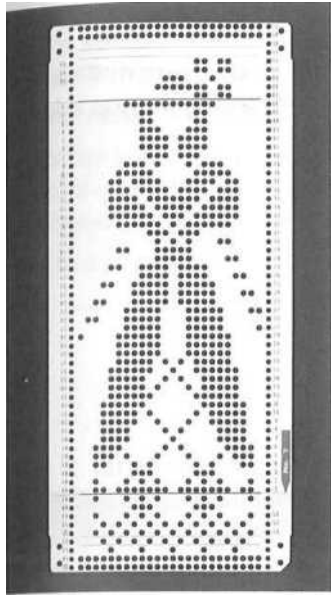

Карты, которые имеют разрыв ниже строки номер 1 идеально подходит

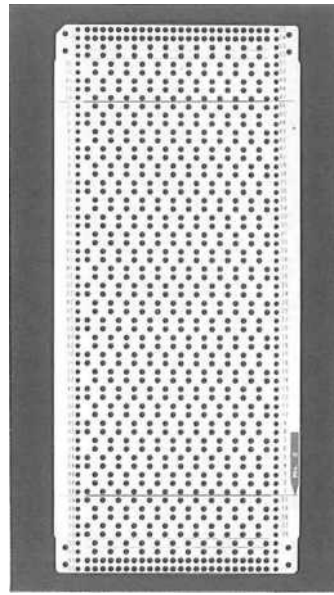

Карты, которые пронумерованы до строки номер 1 может быть использован в

★ Есть 20 готовых перфокарт, прилагаемой к вязальной машины. Они пронумерованы от 1 до 20.

★ Будьте осторожны, чтобы не сломать или сложить перфокарты, это может привести к неисправной строчки вязания.

ЧТО ДЕЛАТЬ ИГЛЫ

FAIRISLE	СХЕМЫ	Перфорированные позиция будет выбрана и вязать цв. 2 (пряжи контрастного
Ткачество	СХЕМЫ	цвета)
TUCK	СХЕМЫ	Перфорированные позиция будет быть выбранный ткать в нить.
		Перфорированные позиция будет быть выбранный и вязать.
SLIP Patterns		Номера для выбранной иглы останутся в В В положение с пряжа в крючок.
		Перфорированные позиция будет быть выбранный и вязать.
Patterns		Номера для выбранной иглы останутся в В В положение, и нити проходит под иглу

	FAIRISLE	Ткачество	TUCK	SLIP	АЖУРНАЯ
Перфорированные иглы выбран	Вязать цв. 2 в фидер (?)	Ткет нить	Вязать	Вязать	Для передачи стежков
Номера для перфорированной	Вязать цв. 1 в фидер (Т)	Вязать	Пряжа остается в крючок	Пряжа проходит под крючок	Не для передачи стежков

УСТАНОВКА перфокарт

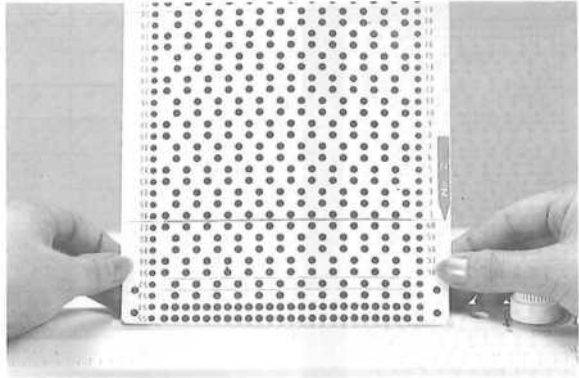

Возьмите перфокарты № 2 и удерживать его с номером на правой стороне.

Возьмите карту над слот для карты и установить его. Первая горизонтальная зеленая карта матча линия проходит вдоль верхней кромки карты памяти.

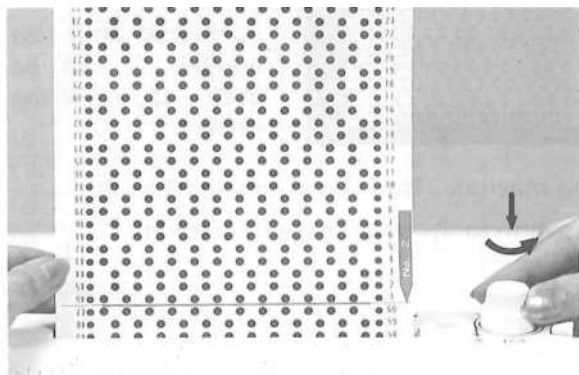

Нажмите подачи циферблатом и в то же время превратить его в течение 2 или 3 положения, чтобы заблокировать карту в направлении против часовой

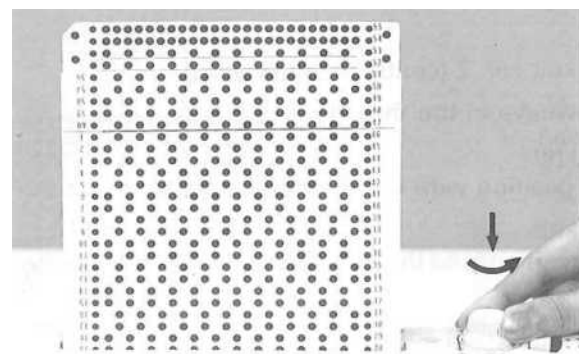

Поверните ручку управления до подачи перфокарт на полпути через слот для карты.

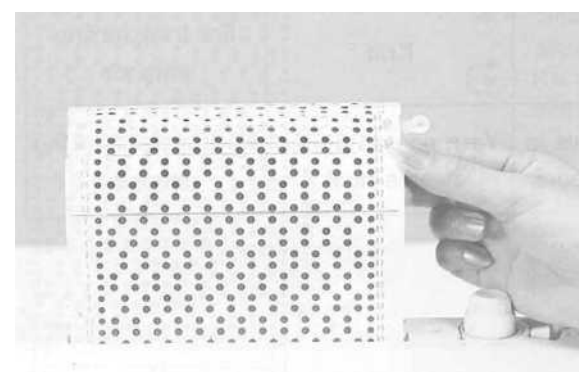

Перекрытие карты концов, передним концом на верхней части спины и отрегулируйте оснастку отверстия.

Соедините концы с двумя защелками карты.

Включите перфокарты и установить его в строке 1.

★ Не перепутайте перфокарт при перекрытии краев перфокарты в машине.

★ Когда рычаг карты остановки устанавливается на J, это не возможно полностью изменить карту.

FAIRISLE МОДЕЛЕЙ

* Для **Fairisle** шаблонов, вы будете вязать двух разных цветов в одном ряду автоматически. Для того, чтобы простые вопросы, мы будем называть основной пряжи - Цв. 1 и контрастных нитей цв. 2. Каждый дополнительный цвет будет иметь следующий номер.

* Мы рекомендуем, чтобы все цвета для моделей **Fairisle** должна быть такой же толщины.

* При вязании **Fairisle** модель с более чем двух цветов вам нужно кормить дополнительные цвета вручную. Просто вставьте цв. 3 в питатель после удаления предыдущей цв. и в то время вязания, **holdthread** выше каретки, как для вязания с нейлоновым шнуром.

* Всегда подготовить все нити заранее.

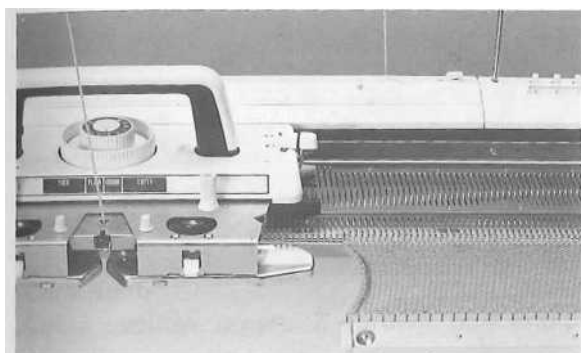

Набрать и вязать несколько рядов простой строчкой. Каретки слева. Вставьте и установите перфокарт № 2.

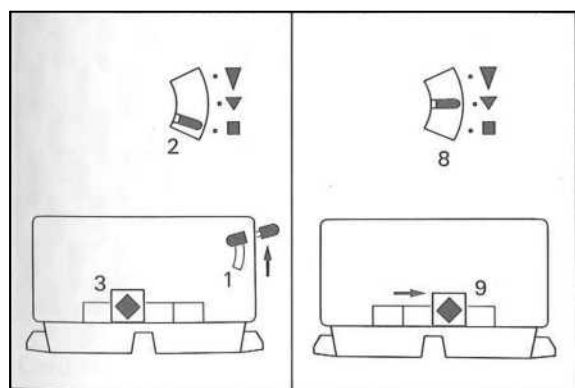

1 Установите карту рычага (а, б) С.

2 Карты остановить рычаг Н.

3 План набора на равнине ♦.

4 Частичное вязать рычаг на 0.

5 Ткачество рычага, DOWN.

6 T / L тарелку пружины, OUT.

7 Мотив магии контроля на ⊙. (См. стр. 50).

Вязать 1 ряд направо.

Иглы были выбраны в В и D позициях поочередно.

8 Карты остановки рычага против

9 План набора на ЦВЕТ ♦.

Установить счетчик рядов на 000 и счетчик рядов рычага в рабочее положение.

Тема цв. 2 через все в порядке сторону резьбы точки верхнего блока натяжения, и в питатель 0, далеко позади пружинный зажим. Закрепите конец цв. 2 в таблице зажима.

Подключите короткий провод напряжением той, которая используется для цв. 2.

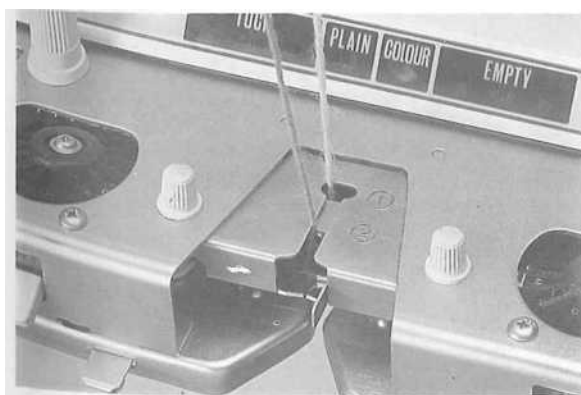

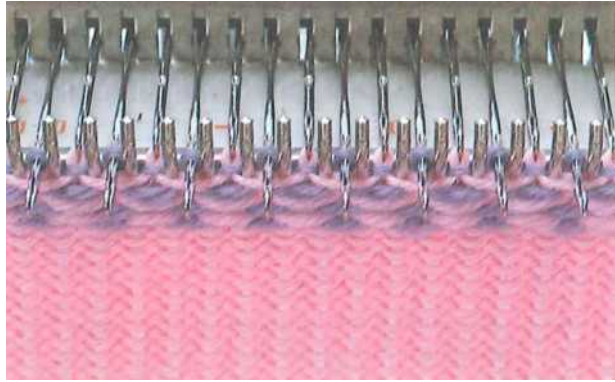

Вязать 1 ряд налево, иглы в позиции **B** были трикотажные цв. 1 и игл в положение **D** были трикотажные цв. 2.

Отпустите пряжи из таблицы зажима. Крюк веса по краям вязания 5 см ниже игла крючки.

Продолжайте вязание таким образом.

★ Чтобы остановить **Fairisle** узор,
1 Карты рычаги (а, б) 0,
2 План набора в обычный ♦,
и удалить цв. 2 из питателя ©.

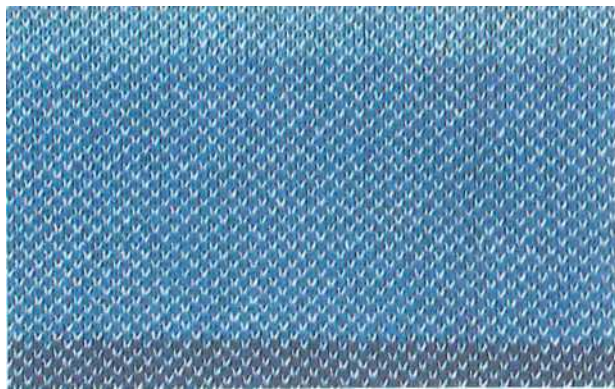

Карта № 1
1 модель = 2 стежка, 2 ряда
Полковник 1 - белый, 2 -

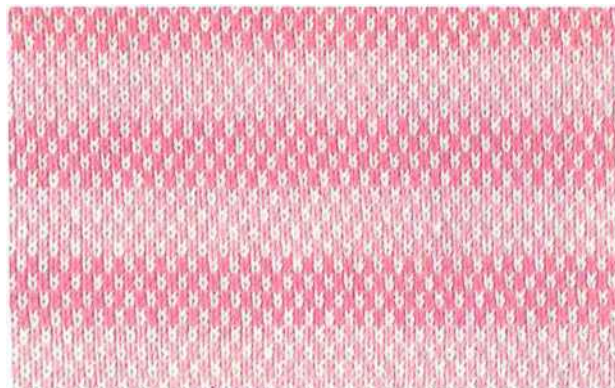

Карта № 2
1 модель = 2 стежка, 4
строки Полковник 1 - белый,

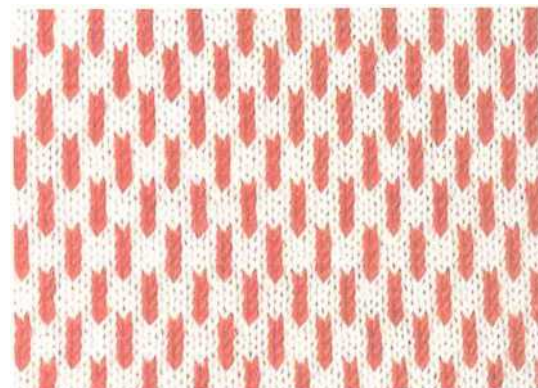

Карта № 3
1 модель = 4 стежки, 8 строк
полковник 1 - красный, 2 -



Карта № 4
1 модель = 6 стежков, 48
строк полковник 1 - белый, 2 -



Карта № 5
1 модель = 8 стежков, 58 строк
полковник 1 - белый, 2 -

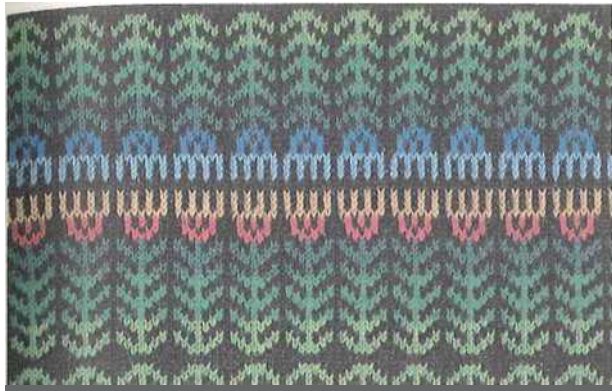

Карта № 5
1 шаблон = 8 стежков, 58 строк
полковник 1 - черный, 2 -



Карта № 6
1 модель = 24 стежков, 58
строк полковник 1 - зеленый, 2



Карта № 6
Полковник 1 - желтый, зеленый, 2 -



Карта № 7
1 модель = 24 стежков, 58 строк
полковник 1 - желтый, 2 - оранжевый,



Карта № 8
1 модель = 24 стежков, 58
строк Полковник 1 - белый, 2 -

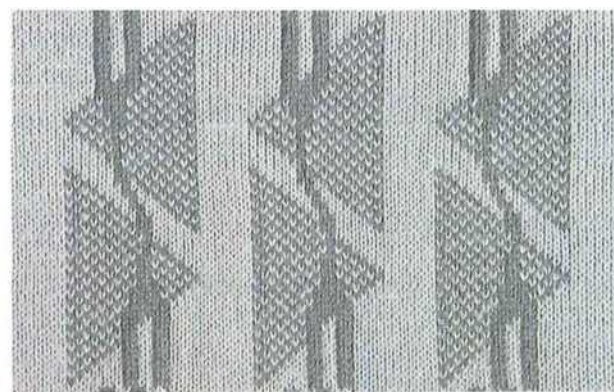

Карта № 9
1 модель = 24 стежков, 60
строк полковник 1 - светло-



Карта № 10
1 модель = 24 стежков, 60
строк полковник 1 - розовый, 2



Карта № 11
1 модель = 24 стежков, 48 строк
полковник 1 - белый, 2 - случайные

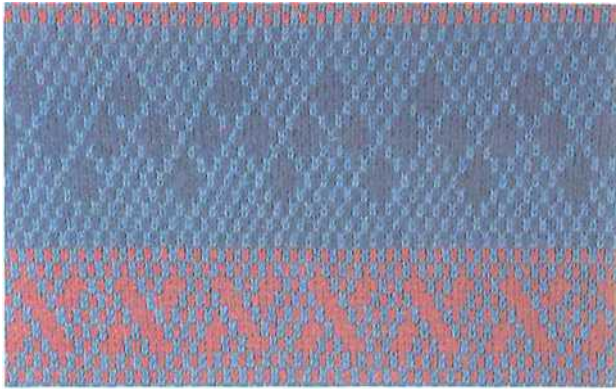

Карта № 12
1 модель = 12 стежка, 48 строк
полковник 1 - Синий, 2 -

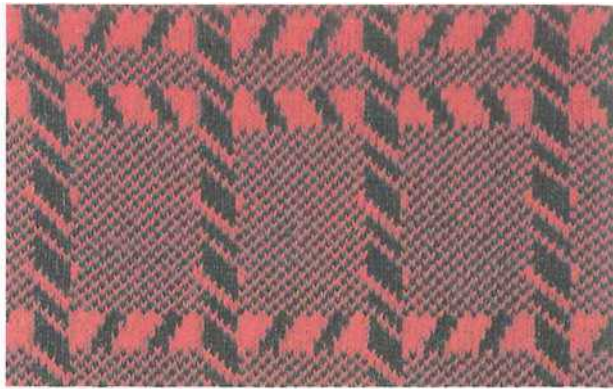

Карта № 13
1 модель = 24 стежков, 48
строк полковник 1 - зеленый, 2

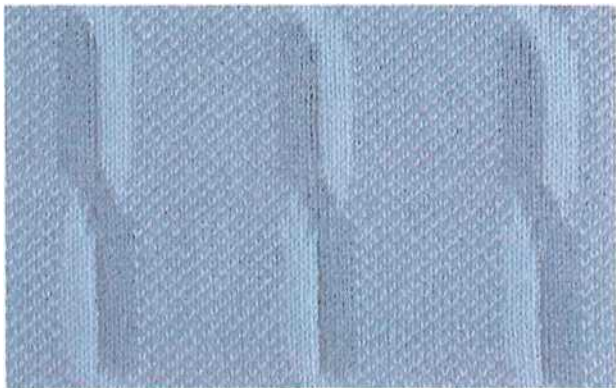

Карта № 14
1 модель = 24 стежков, 48
строк полковник 1 - голубой, 2



Карта № 15
1 модель = 24 стежков, 48 строк
полковник 1 - бледно-зеленый, 2

РАСШИРЕНИЕ МОДЕЛИ

Место каретки справа.
Установите перфокарту.
Установить каретки, как для
fairisle, шаги
1 -7 На стр. 31.
Вязать налево.
Threadcol. 2 и набор образец
диска ЦВЕТ «►».
Вязать направо.
Карты остановить рычаг Y.
Продолжайте вязание
расширенному набору
шаблонов.
★Во время работы
расширенному набору
шаблонов, изменение цвета
слева.



Карта № 4



Карта № 5

Ткачество СХЕМЫ

Ткачество моделей стежка очень популярны для всех видов тканей. Они могут быть трикотажные с очень мелкой до очень тяжелого типа пряжи. Использование тканых материалов не ограничено, вы можете сделать модную одежду от него, а также использовать его для ковров, наволочки или мебельных тканей.

При вязании нетканых материалов, мы рекомендуем вам использовать мелких и средних пряжи типа для вязания и тяжелой пряжи типа для контраста. Фактически пряжа не должна быть слишком толстой, как ткань будет слишком тяжелой и жесткой.

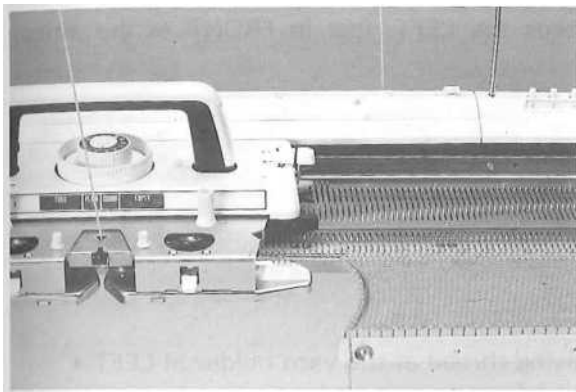

Набрать и вязать несколько рядов простой строчкой.
Каретки слева.
Вставьте и установите перфокарт № 3.

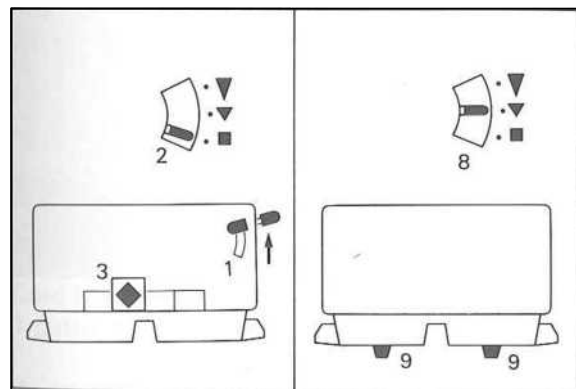

- 1 Установите карту рычага (а, б) С.
- 2 Карты остановить рычаг ■.
- 3 План набора на равнине ♦.
- 4 Частичное вязать рычаг на 0.
- 5 Ткачество рычага, DOWN.
- 6 Т / L пружинных пластин, OUT.
- 7 Мотив магии контроль
на вязать 1 ряд направо.
Иглы были выбраны в группах 1 в В и 3 в D положении.
- 8 Карты остановить рычаг в V.
- 9 Ткачество рычага до +.

Установить счетчик рядов на 000 и счетчик рядов рычага в рабочее положение.

Тема ткацкой пряжи через все в порядке пункта **sidethreading** верхнего блока натяжения.
Не проденьте его в пряжу подачи ©.

Потяните нить вниз между вязанием и каретки и безопасного конец таблицы зажима.

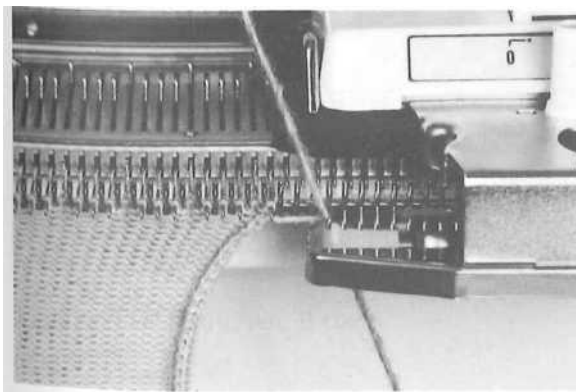

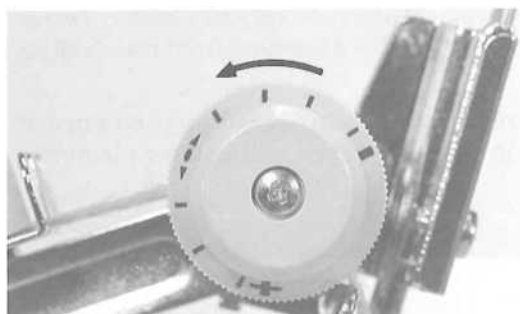

Отрегулируйте натяжение дисков, права одной стороны на толщину ткачества нити между | и -. На правом краю принести первые иглы D положении.

По ткацкая пряжа вы используете, изменить Регулятор натяжения на каретку. При использовании 6 слоев (9 в изображение на р. 11), изменить натяжение набрать 1 полный номер больше, а когда 8 слоев (10 в изображение на р. 11). изменить его 2 полные номера

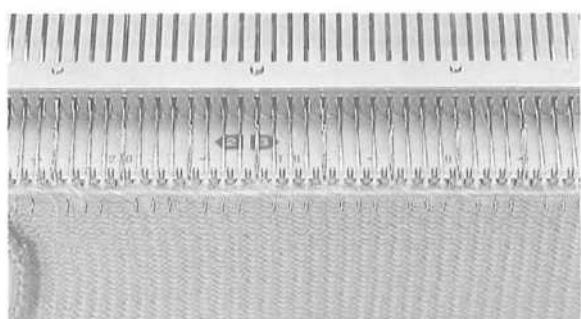

Возьмите ткачества нити и положите его на выбранной иглы влево, только в передней части грузила крючками.

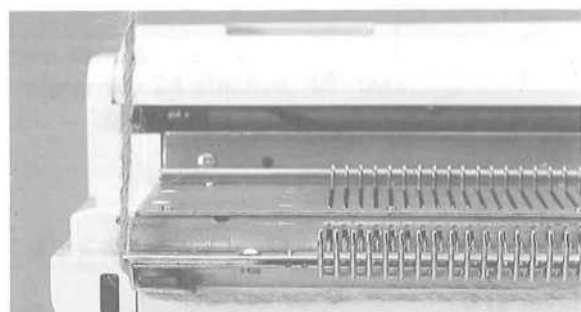

Наденьте ткачества нить в пряжу держатель слева. * Вязать 1 ряд налево. Отпустите ткачества нити из таблицы зажима. Удалите нить из пряжи владельца и передать его под каретку вправо. Перемещение каретки чуть дальше налево на бесплатную ткацкая пряжа. Пусть поток ходу, напряжение провода будут тянуть его в левой части вязания.

На левом краю принести первые иглы D положении. Вязать 1 ряд направо.

Будьте уверены, ткацкая пряжа попала в ткацкая пряжа GUIDE (стрелка).

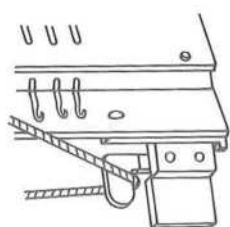
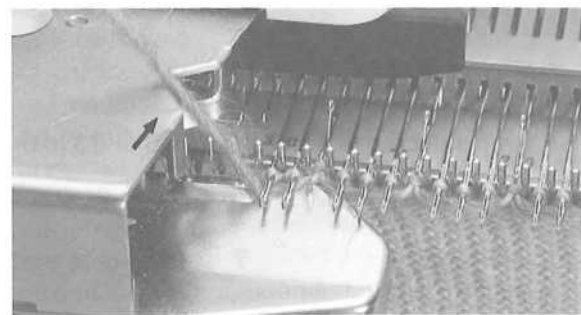

★ При работе ткацкого стежка с **ribber** прикреплен к основному вязальщицы, крючок ткачества нити на пластину, как и в схеме и вязать 1-й строкой. Используйте эту пластину в частичное вязание, тоже, потому что вы не можете использовать

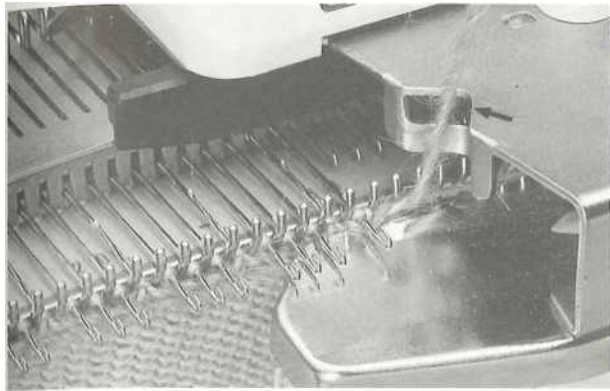

Опять удалить ткачества нити и привести его к левому каретки. Перемещение каретки право на бесплатное ткацкой пряжи. Пусть поток ходу, напряжение провода будут тянуть его вверх. На правом краю принести ПЕРВЫЙ иглы D положении. Перемещение каретки влево и пусть поток слайд в ткацкая пряжа руководство. Вязать налево. Продолжайте вязание, всегда принося поток края вязания и первая игла D положении.

- ★ Чтобы остановить ткачества узор,
 - 1 Карты рычаги (A, B) до 0.
 - 2 Ткачество рычаги вниз, и удалить

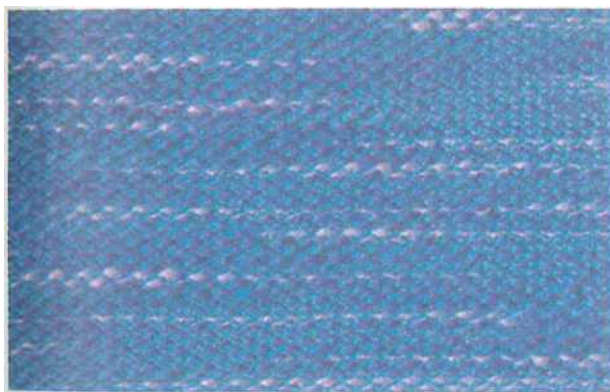

Карта № 1
1 модель = 2 стежка, 2 строки

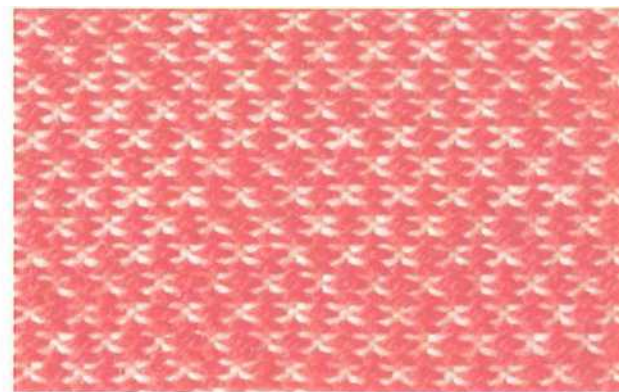

Карта № 2
1 модель = 2 стежка, 4

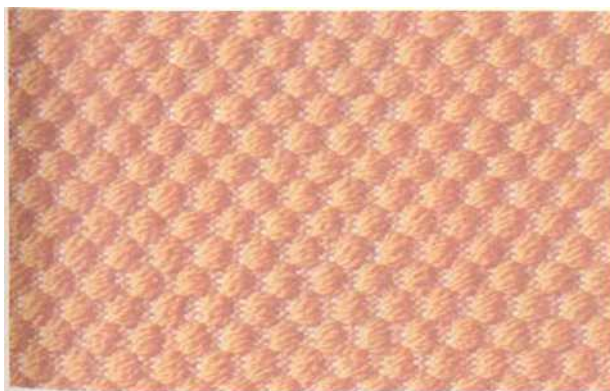

Карта № 3
1 модель = 4 стежки, 8 строк

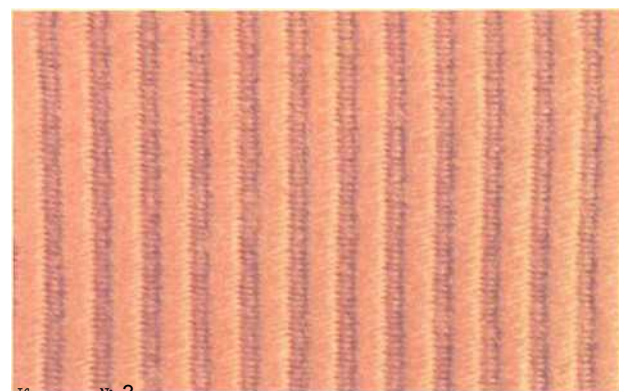

Карта № 3
Установить рычаг карты остановки в ■

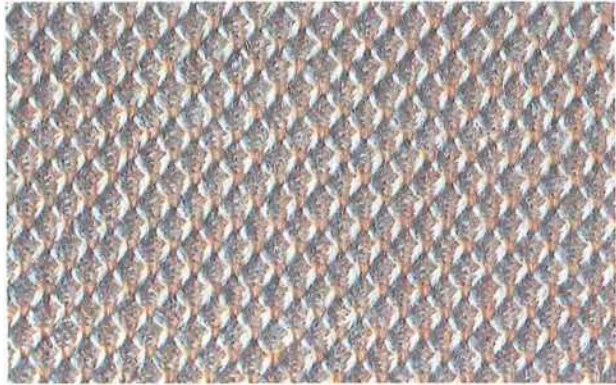

Карта № 3
Подключите ткачества каждые 4
ряда

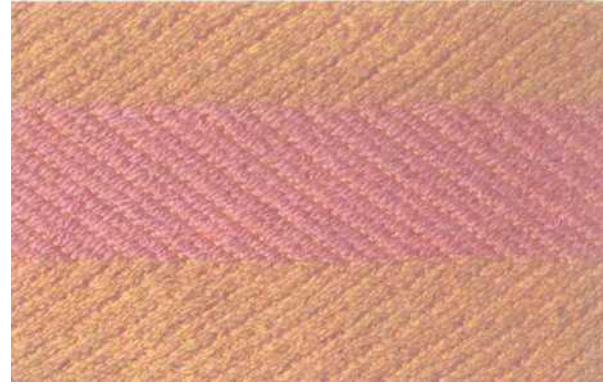

Карта № 4
1 модель = 6 стежков, 48 строк

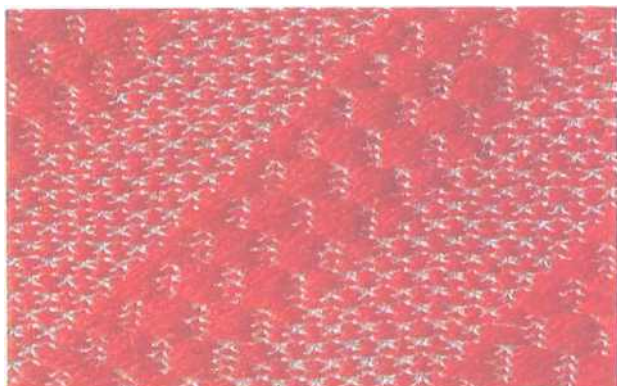
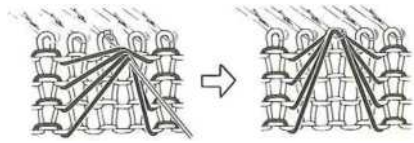

Карта № 11
1 модель = 24 стежков, 48
строк

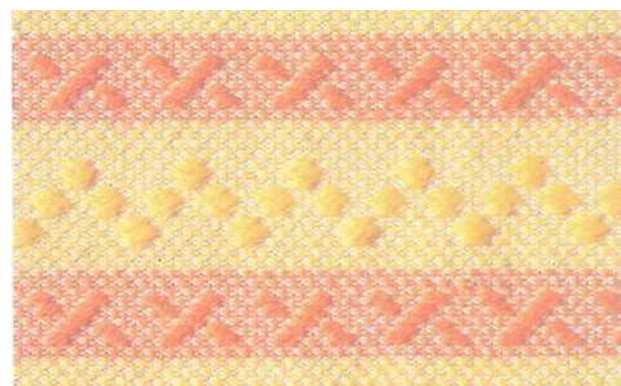

Карта № 12
1 шаблон = 12 стежка, 48 строк



Карта № 13
1 модель = 24 стежков, 48
строк



Карта № 14
1 модель = 24 стежков, 48
строк

ЖИВОТА СТРОЧЕК



Набрать и вязать несколько рядов простой строчкой. Каретки слева.
Вставьте и установите перфокарт № 2.

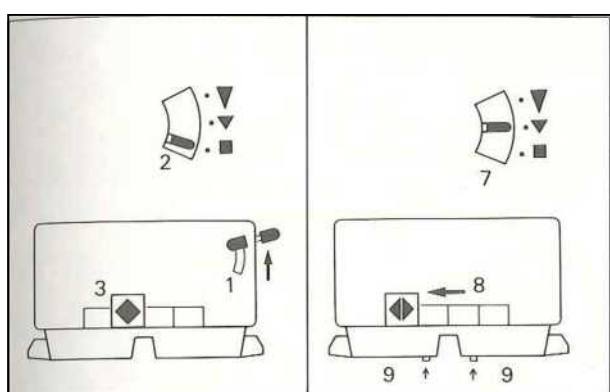

1 Установите карту рычаги (а, б) С.
2 Карты остановить рычаг ■.
3 План набора на равнине ◆.
4 Частичное вязать рычаг на 0.
5 Ткачество рычаги, DOWN.
6 Мотив Магия
контроля на вязать 1
ряд направо.
Иглы были выбраны в В и D позициях
поочередно.

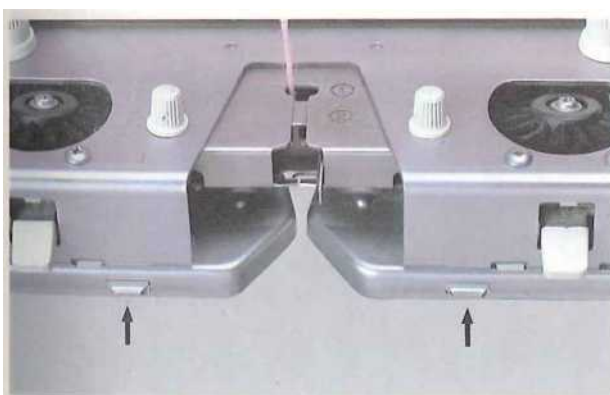

7 Карты остановить рычаг ▼.
8 План набора, чтобы подвернуть
9 Нажмите на T / L пластин весной.
Установить счетчик рядов на 000 и счетчик
рядов рычага в рабочее положение.
ПРИМЕЧАНИЕ: При вязании TUCK моделей 1-й
или 2-й стежок не могут быть
трикотажные. В этом случае мы
рекомендуем принести иглами на
обоих концах D положении.

★ Чтобы остановить TUCK строчек

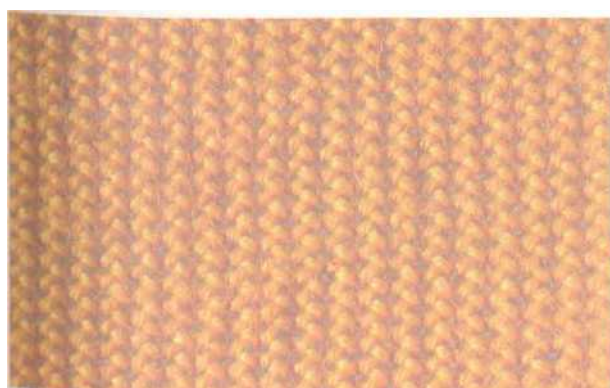

Карта № 1

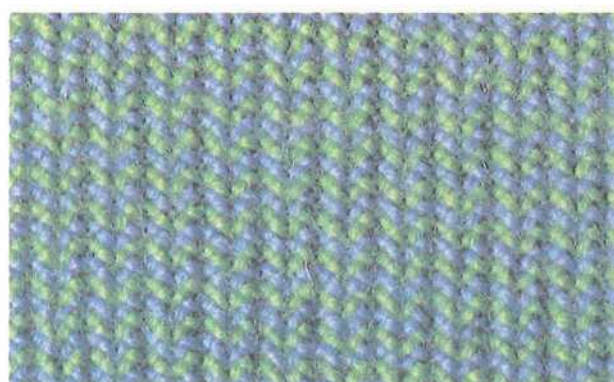

Карта № 1
Изменение цв. 1 в каждые 2
ряда.



Карта № 1
Установить шаблон диска ВПРАВО ► TUCK или
ВЛЕВО TUCK *

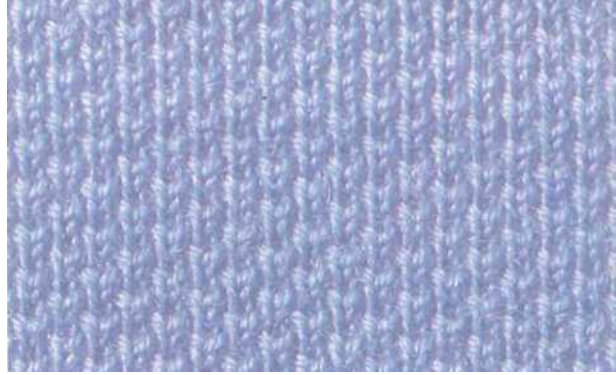

Карта № 2
Установить шаблон диск влево
TUCK <

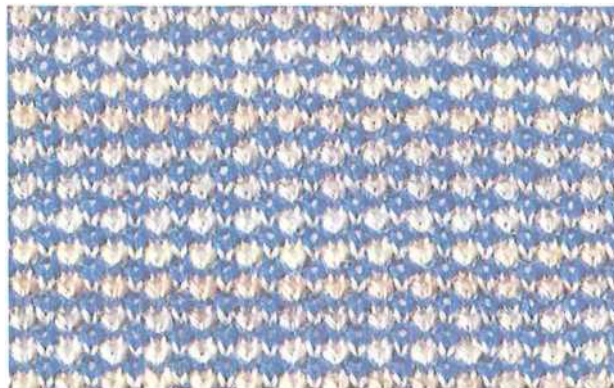

Карта № 2
Изменение цв. 1 в каждые 2
ряда указан шаблон диск влево



Карта № 3
1 модель = 4 стежки, 8 строк



Карта № 3
Изменение цв. 1 в каждые 2
ряда

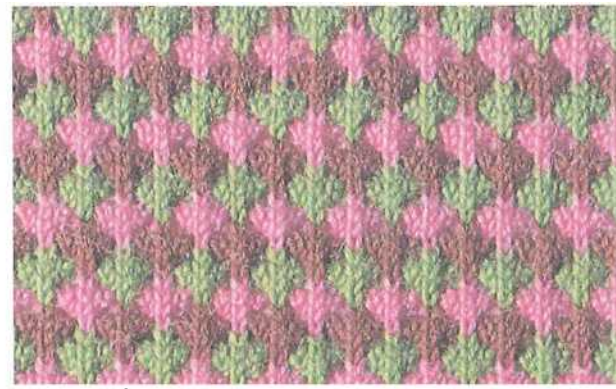

Карта № 3
Изменение цв. 1 в каждые 4
ряда

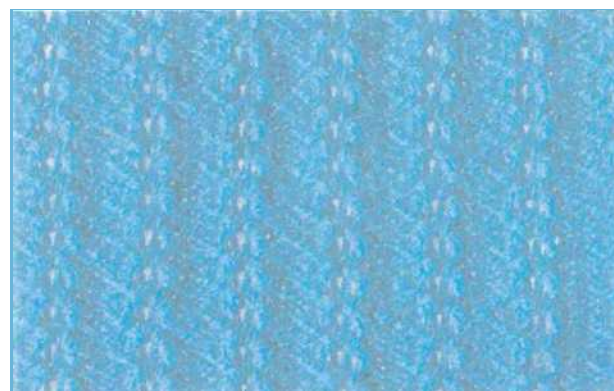

Карта № 3
Установить рычаг карты
остановки в ■

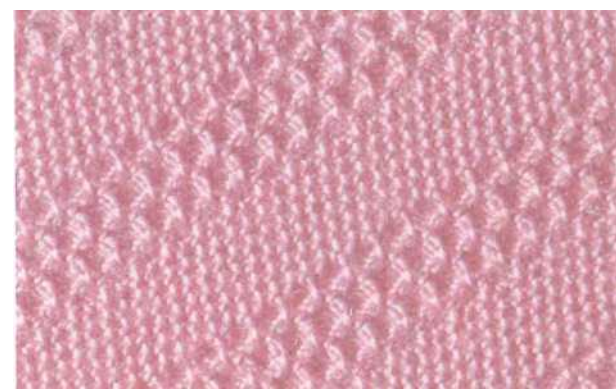

Карта № 11
1 модель = 24 стежков, 48 строк

SUP строчки

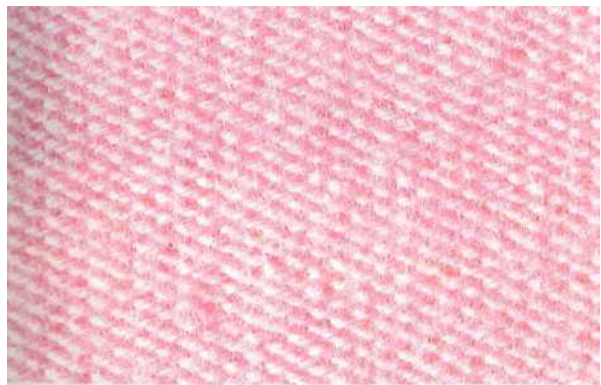
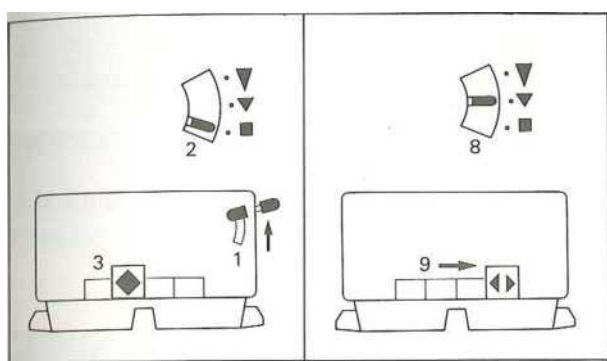

Карта № 1
1 шаблон = 2 стежка, 2 строки

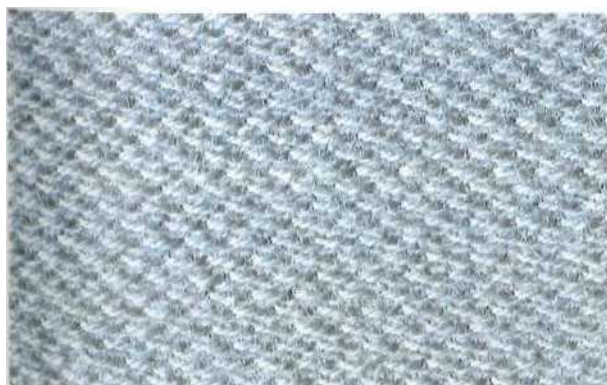

Карта № 2
1 модель = 2 стежка, 4 строки

Набрать и вязать несколько рядов простой строчкой. Каретки слева.
Вставьте и установите перфокарт № 4

- 1 Установите карту рычаги (а, б) С.
- 2 Карты остановить рычаг Н.
- 3 План набора на равнине ♦.
- 4 Частичное вязать рычаг на 0.
- 5 Ткачество рычаги, DOWN.
- 6 Т / L пружинных пластин, из.
- 7 Мотив магии контроля на ⊙.
- 8 Карты остановить рычаг ▼.
- 9 План набора на EMPTY

Установить счетчик рядов на 000 и счетчик рядов рычага в рабочее положение. Продолжайте вязание.

ПРИМЕЧАНИЕ: При вязании SLIP patternsthe 1 stor2nd стежка не может быть трикотажные.

В этом случае мы рекомендуем принести двумя иглами на обоих концах D положении.

★ Чтобы остановить наборы шаблонов карт рычаги (а, б) тоже, и Pattern диск в обычный ♦.

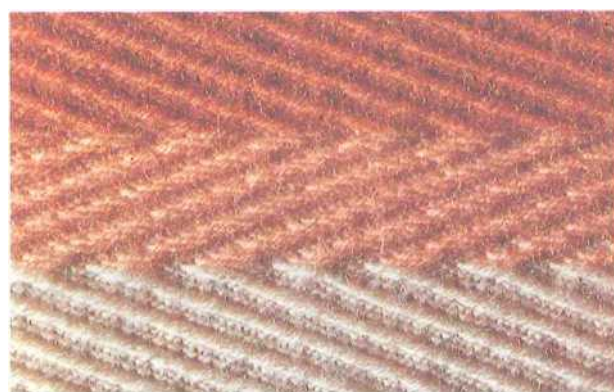

Карта № 4
1 модель = 6 стежков, 48 строк

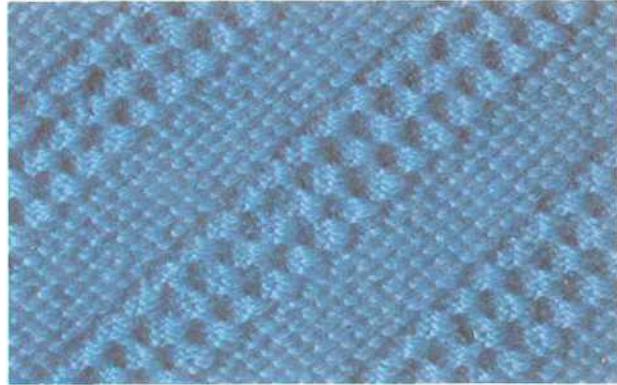

Карта № 11
1 модель = 24 стежков, 48 строк

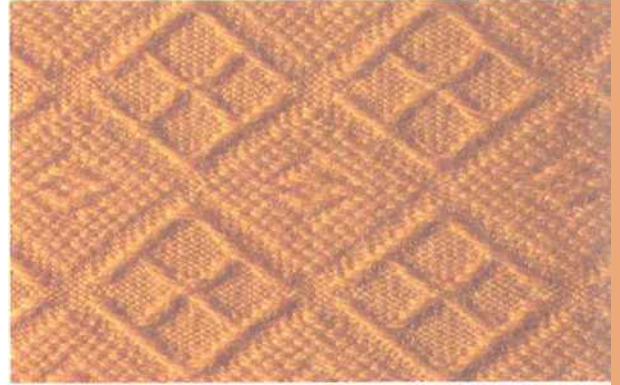

Номер карты 15
1 модель = 24 стежков, 48 строк

Плай Я ING - Использование дополнительного блока подачи плетения.

Плетения является одновременное вязание двух цветов пряжи. Ткань производится в разных цветах на правильные и неправильные стороны. Вы можете также сделать модели в разных цветах, поворачивая подачи. Давайте попробуем.

Для плетения использовать специальный блок подачи плетения.

Тема цв. 1 и 2 через правый и левый верхние единицы напряженности. Прикрепить конца при растяжении стержня.

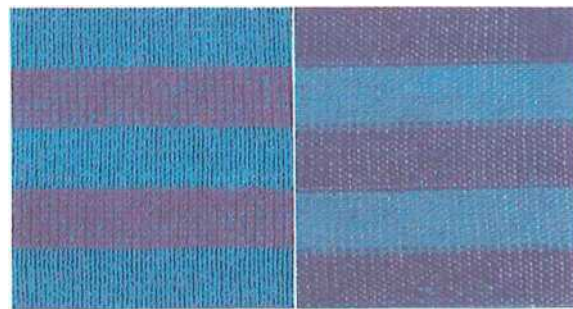
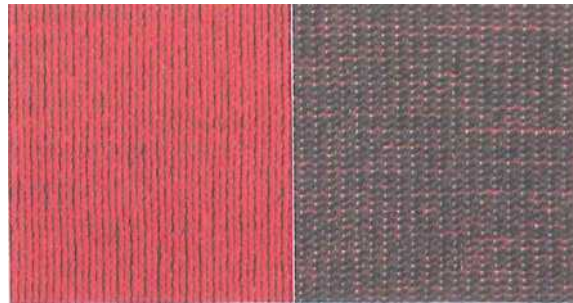

Тип пряжи			
ACTUAL РАЗМЕР			
ИМЕНА	2 слой	средний 3-слойный	хлопок
TENSION DIAL	4-5	7-8	6-7
UPPER TENSION БЛОК	↑ v	+	• v

★ Использование пряжи той же толщины показано на рисунке выше.

★ Место парафина на натяжных стержней для цв. 1 и цв. 2 нити.



Ослабьте винты с накатанной головкой больших и удалите ткань прижимной от каретки.
Ослабить и удалить небольшие винты с накатанной головкой, и удалите устройство подачи из ткани

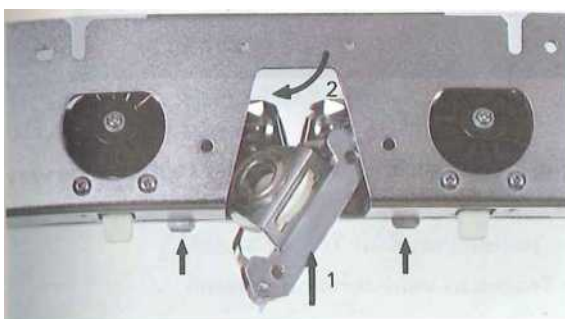

Возьмем для плетения податчик.
Вставьте устройство в ткани прижимной, как показано стрелками 1-2. Установить T / L пружинных пластин, IN.



Настройте отверстия для большого пальца винтом как единица и ткани прижимной (стрелки).
Затянуть небольшие винты с накатанной головкой.
Плетение подачи установлен.
Приложите ткань прижимной к каретке.
Установить каретки нейтральным.

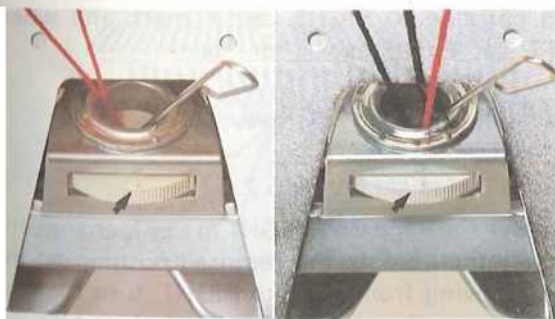

Поверните белую часть, так что о знак, и вы услышите щелчок.
Тема цв. 1 в использовании устройства подачи нити, (крайний слева)
Закрепите конец таблицы зажима.
Поверните белую часть на той же стороне, как вы собираетесь перенести каретку, так что □ знак, и вы услышите щелчок. Тема цв. 2. (Слева)
Закрепите конец таблицы зажима.
Набрать как и для обычного вязания, но обязательно держите оба конца нити в ткани прижимной от вас.

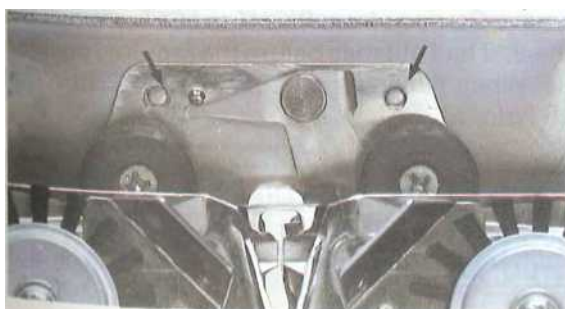

★ Когда вы закончите плетение и сбросить обычных устройство подачи, слайды в блоке и отрегулируйте отверстия прибора к немного проекции ткани лапки.
Затянуть небольшие винты с накатанной головкой.

Ваше оригинальное PATTERN ПЛЕТЕНИЯ

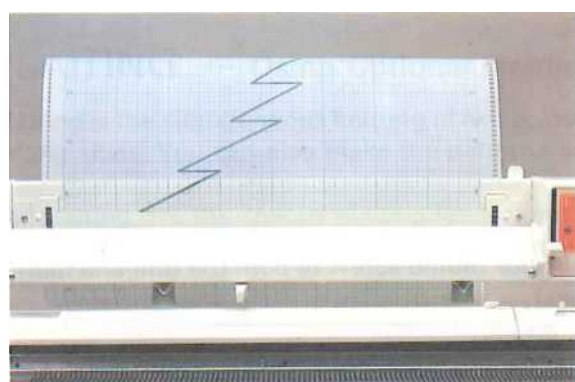
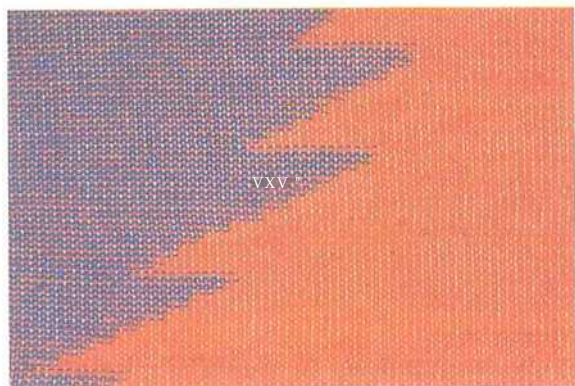

Чтобы сделать оригинальные узоры, вязать Tracer (опционально) очень удобно.

- 1 Нарисуйте рисунок на листе вязать Tracer.
2. Установить вязать Tracer на ваш напряженности образца.

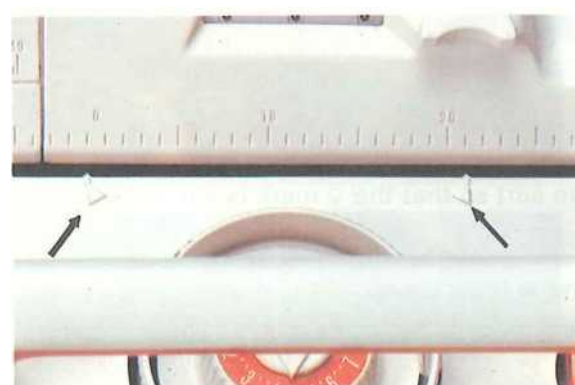

Вязать узор изменение цвета при отображении на листе следующим образом:

По переднему краю панели платы строчки масштабе для плетения. И есть две марки регулировки для плетения на каретку, ► и «.

При движении каретки в порядке, установленном ► знак и при переходе налево, множество <знак @ или как ©;

например При изменении цвета в 10.

(D) Когда напряжение режимов установлен ниже 5.2.

Когда вы перемещаете каретки справа налево, изменить цвет на один стежок до нужной позиции на шкале. При движении слева направо, повернуть его в нужное положение на шкале.

(E) Когда напряжение режимов установлен в 6 или больше.

Когда вы перемещаете каретки справа налево, изменить цвет на полтора стежков до нужной позиции на шкале. При движении слева направо, повернуть его на половине строчки раньше.

* Это основная идея, но если вы хотите, чтобы сделать точный шаблон, вязать образец с собственным устройстве подачи заранее, потому что положение, чтобы включить устройство подачи может быть немного отличаться в зависимости от типа пряжи и напряженность.

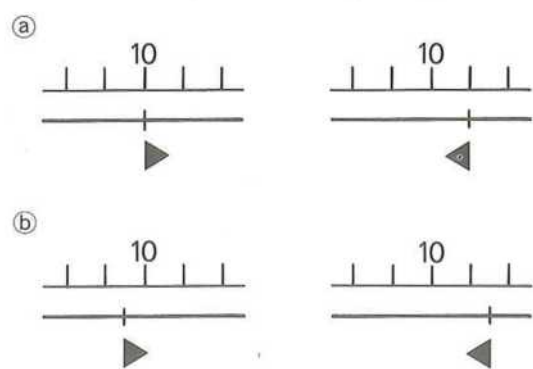

ПЛЕТЕНИЯ ЖИВОТА КАРТИНУ

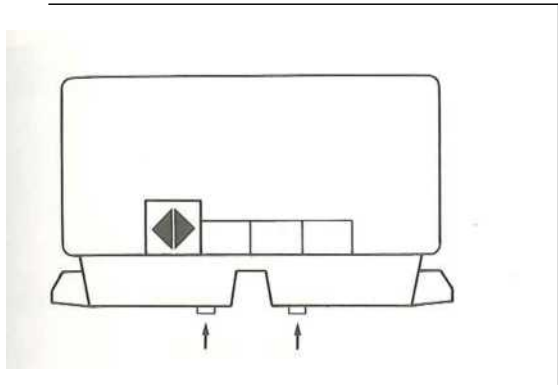

- 1 Установить шаблон набора, чтобы подвернуть О.
- 2 Т / L пружинных пластин, IN.

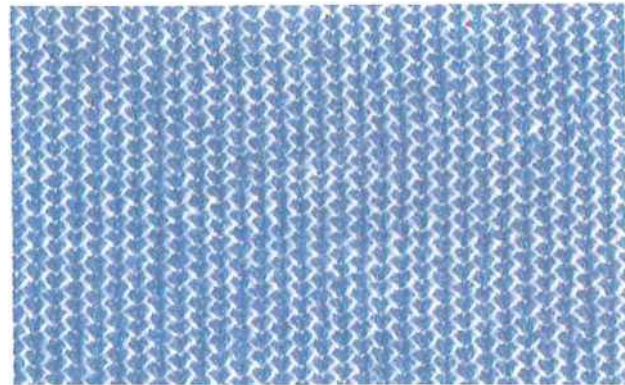

Карта № 1

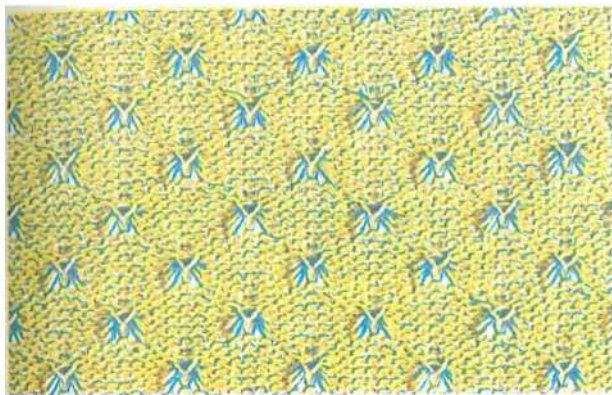

№ карты 9009 (опционально карты)

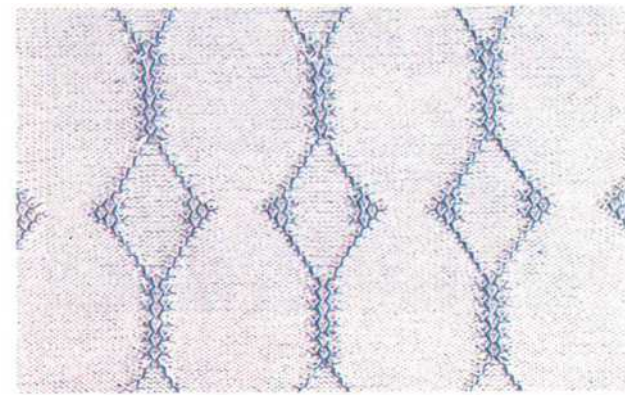

№ карты 9007

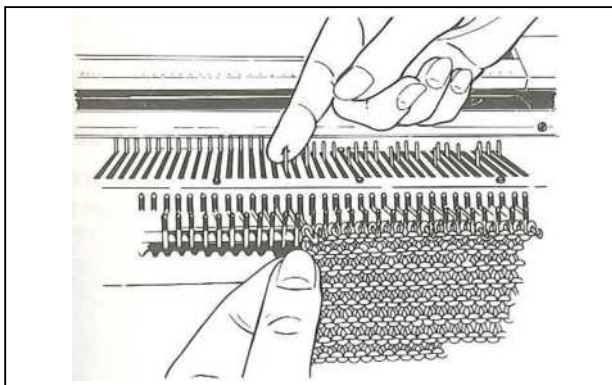

При выполнении Tuck узор с плетением и края игл с каждой стороны не выбран, потянув за край из одежды вниз принести краю needleto D положение.

Частичное вязания

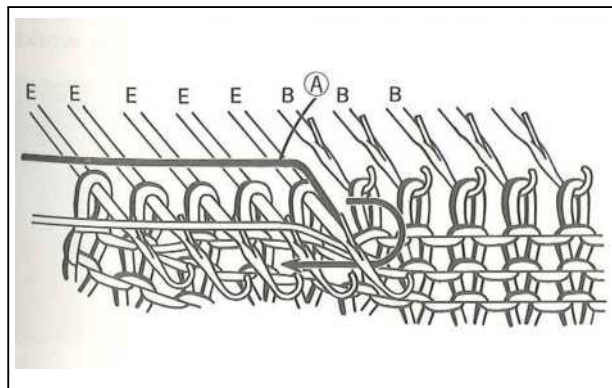

Делай, как для обычного вязания (стр. 69 и стр. 72.), За исключением образом, пряжа крючок.

Возьмите пряжу на равнине стороне® и поставьте его под первым иглу в E положение и пропустить его над другими.

АЖУРНАЯ строчки

Подлинные модели кружевами, где стежки переносятся на прилегающих к ним иглами. Это реальная вещь.

Есть тысячи проектов для одежды, сделанные в кружевных узоров. Просто думаю, все прекрасно, легкой одежды летом вы можете вязать для вашей семьи.

Вязать сложные, модных платьев партии, вечерних платьях и платках, с помощью прекрасной тонкой пряжи.

Вязать кружева покрывала, абажуры, наволочки и занавески.

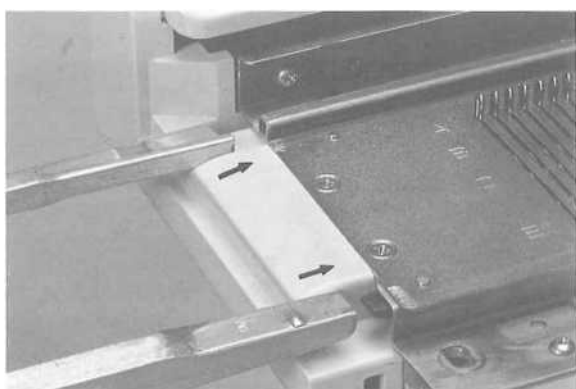

Снять оба расширения рельсов из крышки корпуса. Один из них отмечены L и R. других Возьмите железнодорожных L и удерживайте ее в левый угол стороне машины. Поместите плоскую рельс в передней игольнице, на вершине игловодитель прессы и обратно железнодорожным под задним железнодорожных иглу кровати.

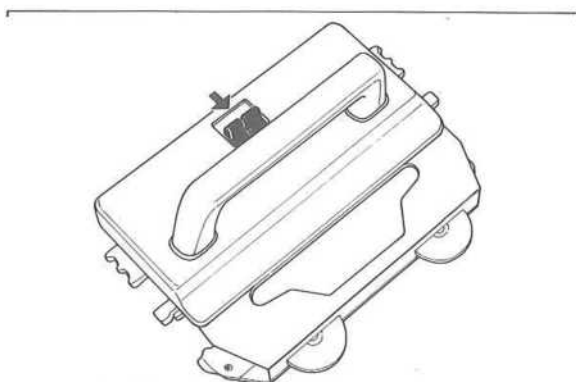
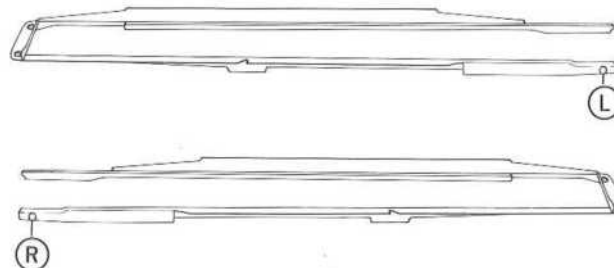

Поднимите ручку кружевом каретки. Поместите каретки на левой стороне железнодорожного расширения следующим образом: Нажмите рычаги (а, б) по отношению к вам, опустить переднюю каретки на передней направляющей и нижней задней

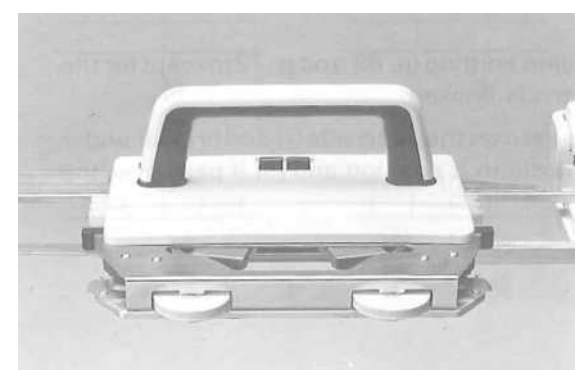

Установить все иглы в положение. Презентация кружева каретки через иглу кровати несколько раз. Это делается для того, что кружево каретки скользит должным образом на иглу кровати. Система кормления карта работает в то время как скользящая кружева каретки.

Переместить кружева каретки влево железнодорожных расширение сторону.

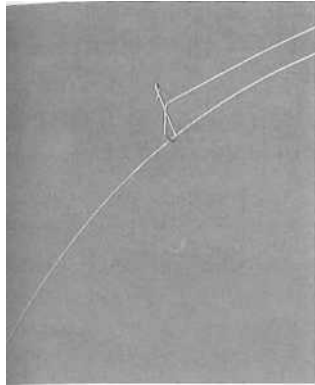

Ⓢ Подключите короткий провод напряжением той, которая используется для кружева пряжи.

Ⓢ Поверните диск к напряженности • + • край стежки будут трикотажные приятно. Ⓢ Проверьте все точки напряжения пряжи кружева и вышивки размера.

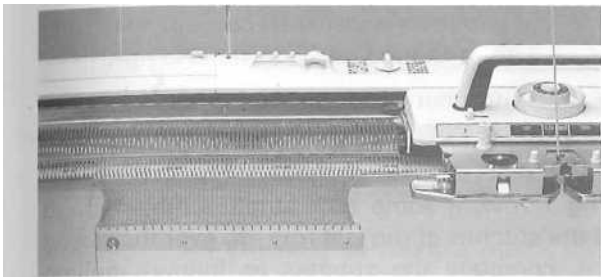

В кружево вязание основные каретки не работают, чтобы выбрать иглы

но только кружево каретки делает. Основная каретка справа. Вставьте и установите перфокарт № 18.

Перед началом кружево вязание вы должны сделать определенные строки из простого

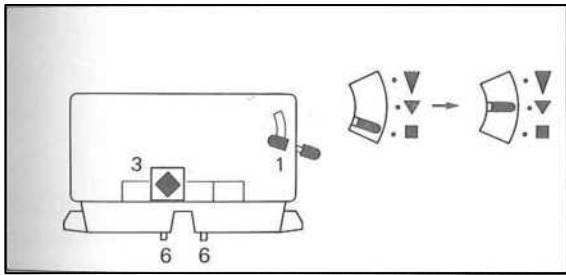

1 Установите карту рычаги (A, B) на 0.

2 Карты остановить рычаг ■.

3 План набора на равнине ◆.

4 Частичное вязать рычаг на 0.

5 Ткачество рычаги, DOWN.

6 T / L пружинных пластин, IN.

7 Мотив магии контроля на Ⓢ.

Установить счетчик рядов на 000 и счетчик рядов рычага в рабочее положение.

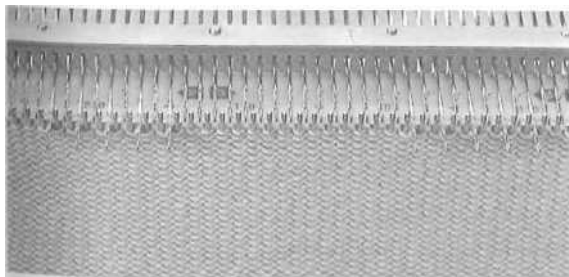

Вязать 2 ряда с основной каретки, каретки справа.

Слайд кружева каретки направо.

Установить рычаг карты остановки B.

Иглы выбран.

Нажмите два крайних иглы с каждой стороны. Обрато в B позиции, если они были выбраны для D положении. Это позволит избежать падения стежков.

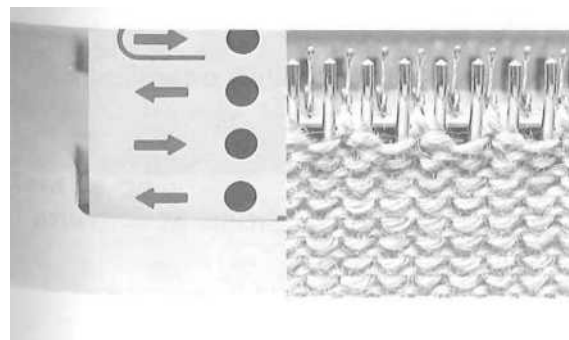

Теперь Вы можете найти немного стрелка, указывающая на ВЛЕВО atthe левой стороне перфокарты.

Это показывает направление, в котором вы скользите кружева каретки. Медленно скользить кружева каретки по вязанию налево, из вязание.

В то время скольжения, нажмите кружева каретки на иглу постели, как для глажения.

Стежки выбранной иглы были переданы ПРАВО соседние иглы.

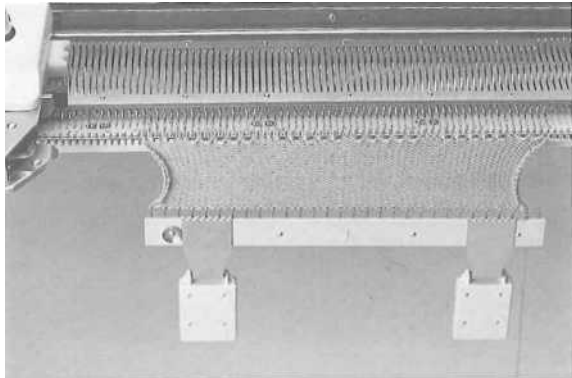

Продолжить раздвижные кружева каретки через иглу кровати в направлении стрелки, пока отметка на перфокарты.

Закончить с кружевом каретки слева. Это означает, что даже если кружево каретка справа и

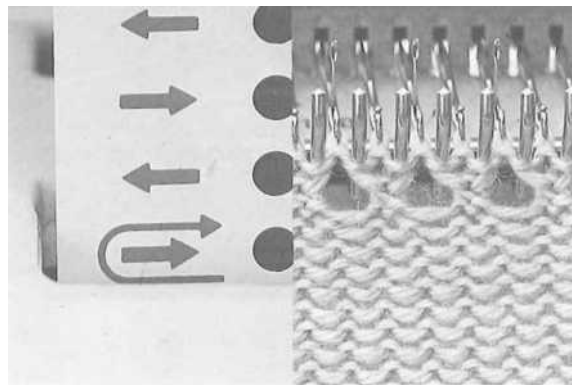

говорит вам, чтобы связать две строки с основными каретки налево и обратно в правый (КР), Затем сдвиньте АЖУРНАЯ carriageto права (-▶).

После первого ряда с основными каретки, вы увидите, что все пустые иглы появятся новые петли, и со второй строки, швы образуются.

★ После вязания 1 строку, если некоторые новые стежки еще не сформирован и стежков в последней строке более закрытой иглы для завершения стежка следующим образом: снос вязание, нажмите иглы назад, новые стежки будут формироваться в иглу крючков.

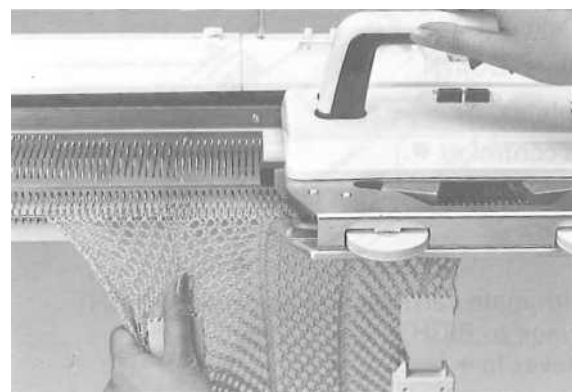

Продолжить этот путь.

НЕ ТРОГАТЬ вязание, поданных на гребень и ВЕС во время slidethe кружева каретки по всей передачи стежки, это приведет к пропуску стежков.

★ Помните, что вы всегда начинаете двигаться Основная каретка справа и отделка справа, и начать раздвижные АЖУРНАЯ каретки, наоборот, слева и отделка слева.

★ После того, трикотажные 10 см из кружевной узор двигаться вверх весов 5 см, И после 20 см или так двигаться вверх бросок на расческу и вставить через вязания 5 см ниже верхнего края.

★ Чтобы остановить нажатием кружевной узор каретки рычаг (А, В) и снимите кружево каретки из расширения железнодорожного транспорта.

Если замятие кружева каретки см. стр. 101.

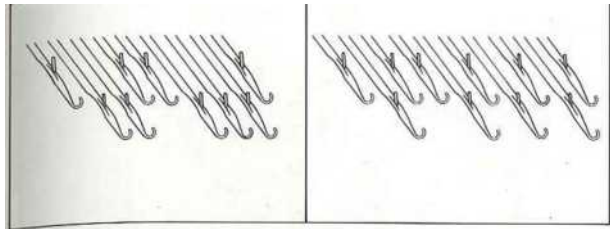

ПРИМЕЧАНИЕ: При вязании кружева узорами, НИКОГДА не **shouldthere** быть две или более соседних игл в положение D.

Схема крайне левых:
неправильный левый:

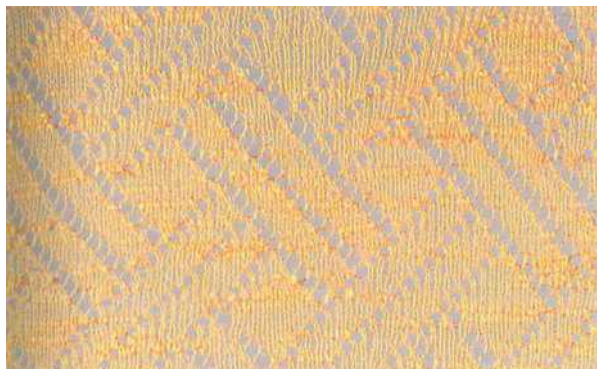

Карта № 16
1 модель = 24 стежков, 48 строк



Карта № 17
1 модель = 24 стежков, 56 строк

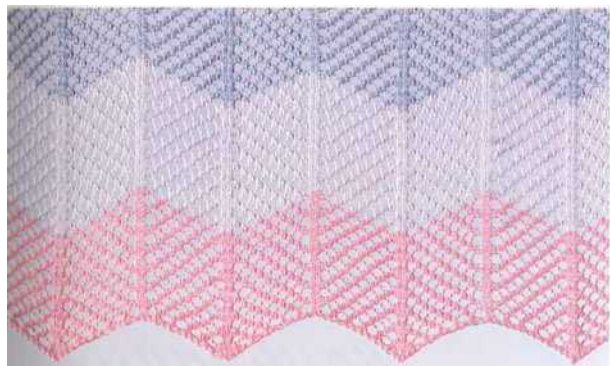

Карта № 18
1 шаблон = 24 стежков, 8 строк

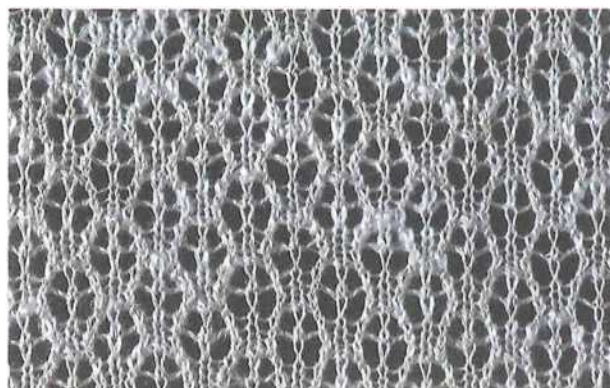

Карта № 19
1 шаблон = 6 петель, 16 рядов



Карта № 20
1 шаблон = 24 стежков, 44 строк

MOTIF MAGIC



Один из самых полезных особенностей вашей вязальной машины является контроль **MOTIF MAGIC**. с помощью всего лишь свою очередь, это можно связать Одноместный **Motif**, или двойной или тройной автоматически, в любом месте вашей одежды. Возможности применения бесчисленны.



Мотив Магия делится на 5 разделов на иглу кровати, каждая секция в составе 24 игл. В разделе номера напечатанный на фильм лежал под иглой защелки. Когда он установлен на передней • марки, никаких



Мотив диск будет автоматически переносить строчки одного из двенадцати параметров. Вы можете выбрать одну разделе вязать одного мотива или повторяющийся непрерывное сечение вязать двух или трех мотивов.

Например При установке на "2-3-4", Мотивы, достигнутый за секция 2, 3 и 4 на иглу кровать, см. таблицу ниже.

		Крайний левый	ЛЕВЫЙ	CENTRA	ПРАВО	Крайний справа
ПОЛОЖЕНИЕ MOTIF CONTROL MAGIC	•	1	2	3	4	5
MOTIF ИГЛЫ РАЗДЕЛ	100—0—100	60—37	36—13	12—12	13—36	37—60
О фильме		① ①	② ②	③ ③	④ ④	⑤ ⑤

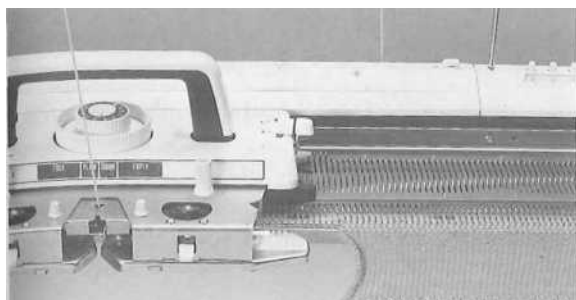

Инструкции даны для **Motif** Магия в **Fairisle** шаблону.
Каретки слева.
Вставьте и установите перфокарт № 7.

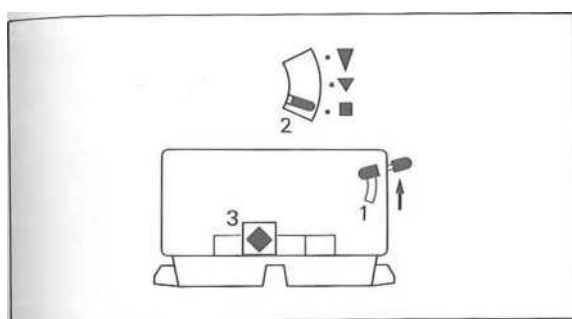

- 1 Установите карту рычаги (а, б) С.
- 2 Карты остановить рычаг Н.
- 3 План набора на **PLAIN**
- 4 Частичное вязать рычаг на 0.
- 5 Ткачество рычаги, вниз.
- 6 Подключите короткий провод, напряжение на цв. 2 провода, и включить диск цв. 2 в сторону +.

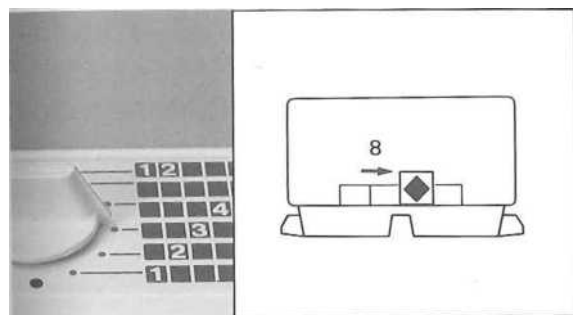

Поверните управления **Motif** Магия для установки на 3.
Вязать 1 ряд направо. Мотив иглы были выбраны в центре машины.

- 7 Карты остановить рычаг ▼.
- Тема цв. 2 в податчик ©.
- 8 Установить шаблон диска ЦВЕТ ♦.
- Перемещение каретки налево.
- Подготовьте два куска нити цв. 1 прим. 80 см долго каждый.

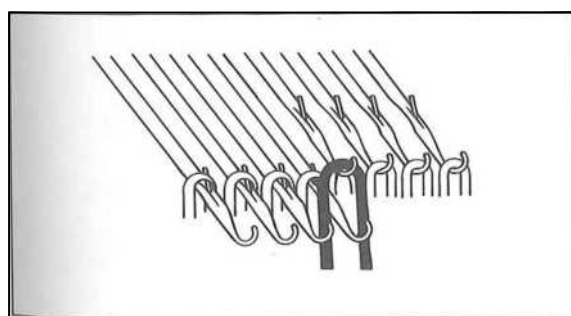

Возьмите одну часть цв. 1 и поместите его над иглы в позиции **В** справа мотива иглы и за первый из выбранных игл мотив. Пусть о 10 см свисают с иглы в позиции **В**, а остальные от мотива иглы.

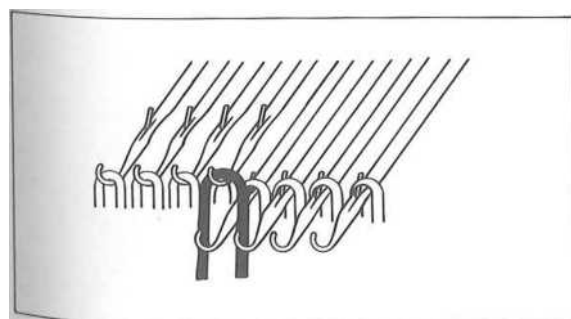

Вязать 1 ряд направо. Повторите ту же процедуру, как указано выше в левой части мотива иглы.

★ При каретке предшествует мотив вязание для широкого вязание, переместите каретку проведения цв. 2 пряжу слегка выше пряжи подачи.

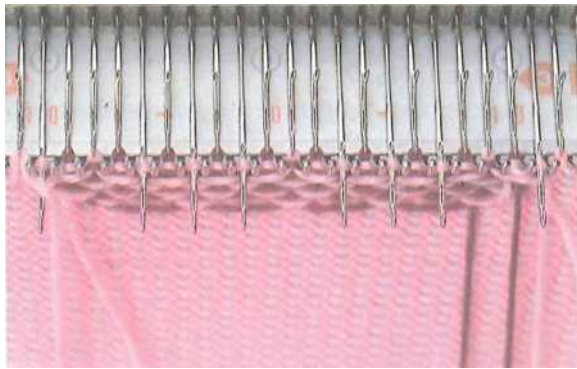

Левой рукой удерживайте темы с вашей стороны края мотива немного вниз.

Вязать 1 ряд налево.

Мотив иглы трикотажные цв. 2 и нить обеспечены края стежками мотива.

Новый выбор иглы были сделаны.

Со стороны мотива к внутренней части картины приносят нить кусок за две иглы, прежде чем вязать каждый следующий ряд.

★ Не включайте управления **Motif** Магия каретки по вязанию ширину.





Карта № 5
Установить мотив Магия управления
для одного мотива



Карта № 6
Набор для



Карта № 7
Набор для

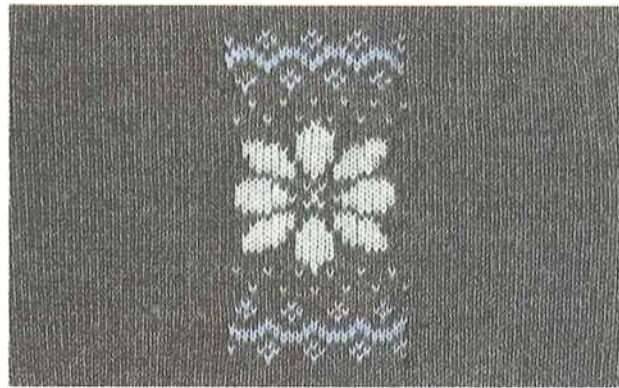

Карта № 8
Комплект



Карта № 14
Установить на • -
234 -3



№ карты 1002 (опционально)



Карта N 18



Карта № 17

Два основных моделей STITCH CABLE

Есть два основных способа вязания кабель строчки. Есть, конечно, больше, но здесь вы узнаете два простых методов.

МЕТОД 1

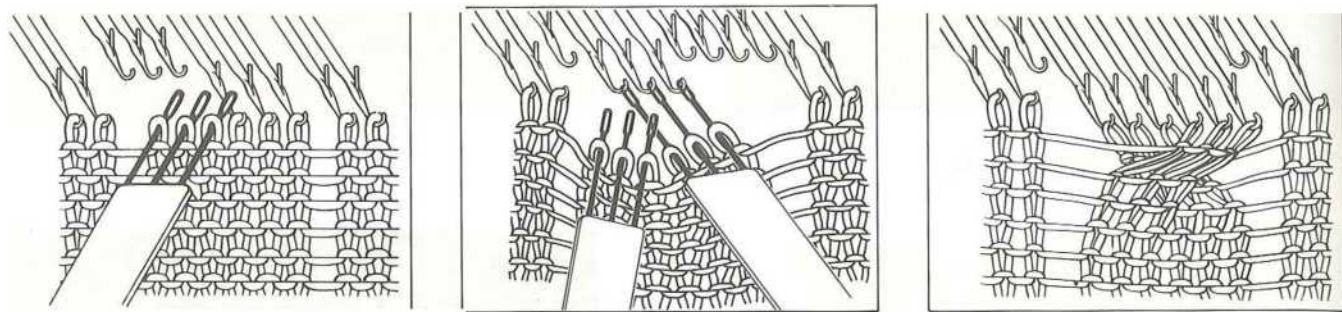

1 На каждой справа и слева от центра передаче 4-го стежка на соседние пятой иглой. Принесите пустые иглы положение. Вязать ок. 10 строк. Крючок тройной инструмент передачи в 3 иглы слева от центра, вытащить их на Е, то подтолкнуть их обратно на позиции. Стежки на передачу инструмент. Поднимите стежки из иглы.

2 Задержитесь в этой передаче инструмента в левую руку и взять 3 стежка на справа от центра на второй тройной инструмент передачи. Переместите второй инструмент передачи налево и пусть 3 стежка слайд в пустые крючки игл. Передача 3 стежка левой на 3 Правая сторона иглы.

3 На диаграмме показаны стежки скрещенными за кабель. Принесите 6 игл кабеля Е положение,

СПОСОБ 2

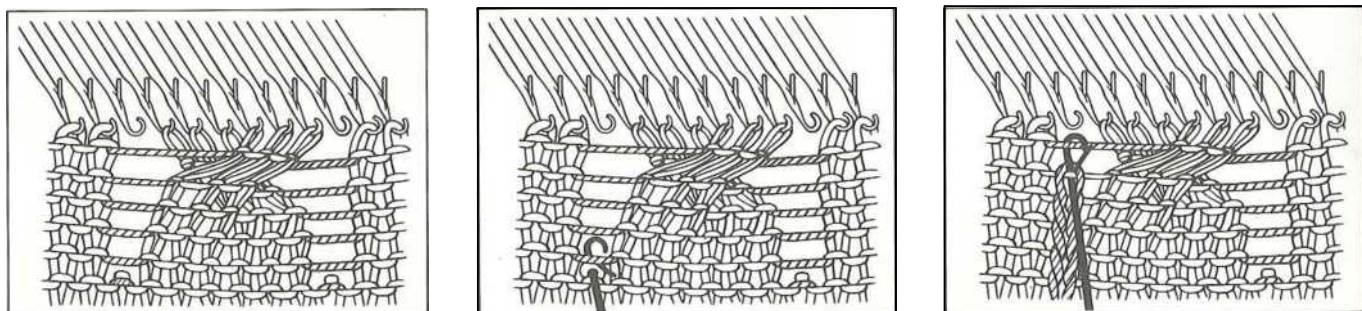

1 Вместо передачи 4-й стежок пусть бегут каждый раз, когда вы пересекаете стежков для кабеля.

2 Когда кабель закончен, выполните стежок вниз к нижней части картины. Ребра до стежка с каждой стороны кабеля, как показано на рисунке.



ШАГ



Простое увеличение на один стежок



Вы можете увеличить на один стежок только на каретку сторону в этом методе. Нажмите на соседние пустые иглы из позиции В по каретке стороны. Переместить каретки по вязанию.

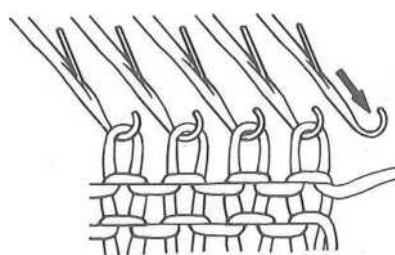

ПОВЫШЕНИЕ несколько стежков

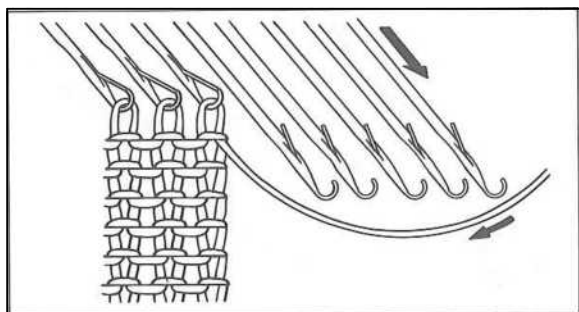

Увеличение стежков на стороне, где каретка.

Для увеличения 5 стежков справа, принести на правом краю руки вязание, в ближайшие 5 пустых иглы в

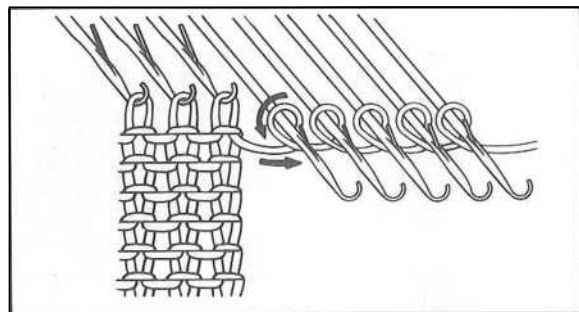

Потяните некоторые пряжи снизу каретки и ветер вокруг иглы равномерно, как показано стрелками.

Проверьте натяжение нити и при необходимости отрегулируйте его. Вязать 1 ряд. Иглы были трикотажные обратно в В позиции. В течение следующих 3-4 ряда, вязать привлечения виновных иглы Е положение каждый раз.

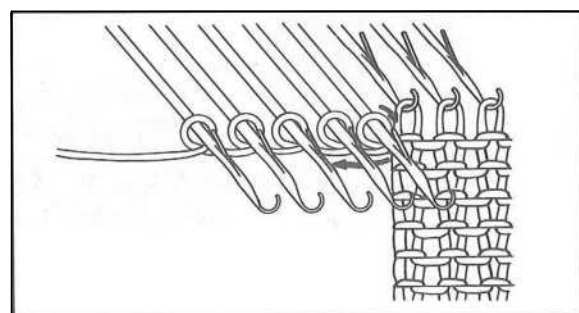

Для увеличения 5 стежков слева, принести 5 дополнительных игл на левом краю вязания от А до Е позиции.

Ветер пряжи круглые иглы, как показано стрелками. Проверьте натяжение нити и регулировка. Вязать 1 ряд. Вязать привлечения виновных иглы Е положение каждый раз в течение следующих 3 или 4 ряда. Продолжайте вязание.

FASHION УВЕЛИЧЕНИЕ НА ОДИН СТЕЖОК



Мода дает увеличение чистой, прямой край и делает закатки легче. Вы можете увеличить стежка на каждом краю в той же строке.

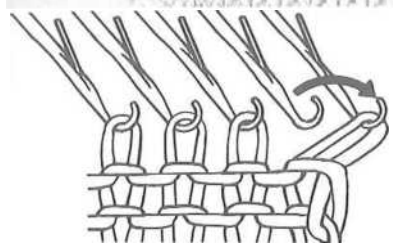

При передаче инструмента, передавать в конце стежка на соседнюю пустую иглу.

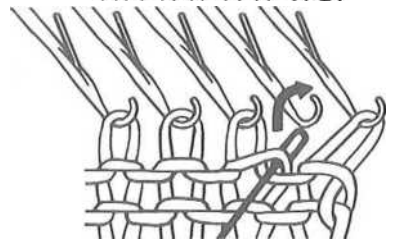

Возьмите цикл ниже 2-ой строчки и поднять его на пустую иглу.

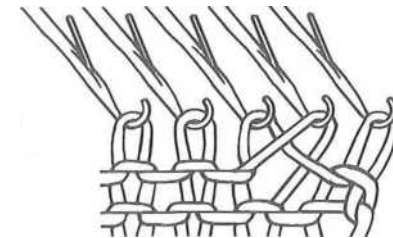

Вы уже увеличилась строчки "полностью модные". На снимке видны стежки увеличилась в 4 ряда.

Как передать СТРОЧКИ

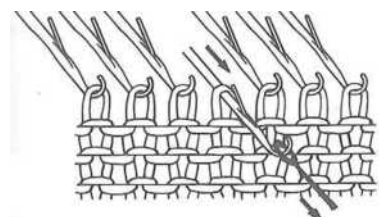

Передача инструменты очень полезные и практичные аксессуары. Они в основном используются для передачи стежков.

Возьмите инструмент передачи и поместить в ушко иглы крючком. Вытащите иглу вперед на **Е** положение.

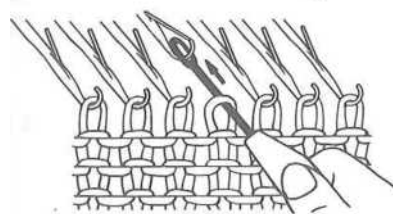

Нажмите на инструмент назад, пока игла находится в положении. Строчка будет скользить по игле защелку и на ствольные передачи инструмента.

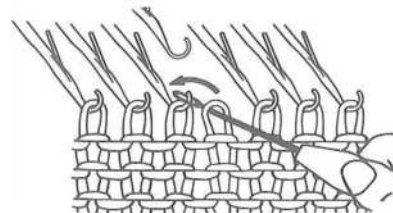

Поднимите передачи инструмента из крючок. Переместить его на левый и поместить в ушко иглы крюк соседней иглы. Наклон вверх инструмент, строчка будет скользить его и на крючок. Вы уже переданы строчку с переносом инструмента.

FASHION повышения ONH STITCH - Использование DoubleorTripleTransferTool

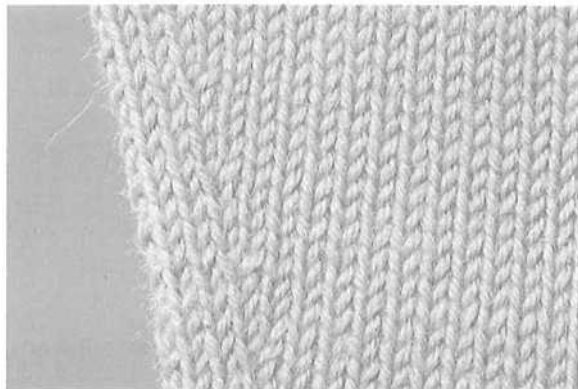

Этот тип увеличения стежков в основном используется для формирования реглан.
Вы можете только увеличить 1 стежок в то время, но в каждом краю той же строке.

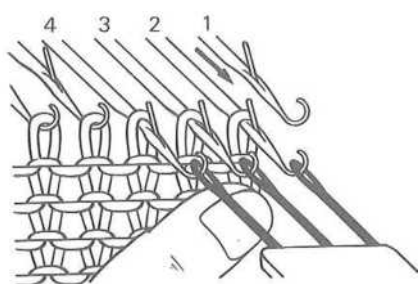

(Для трехместные инструмент Transfer)
Принеси одну дополнительную иглу из позиции В.
Возьмите тройным инструментом передачи и разместите отверстия в крючками за последние 3 иглы со швами.
Потяните иглы Е положение. Нажмите их обратно в положение и потянуть их в положение В.

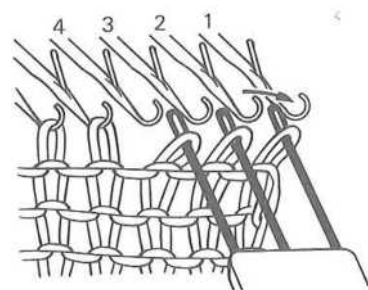

3 стежка в настоящее время на стеблях инструмент.
Медленно поднимите инструмент из иглы крючки, в то же время вы откроете иглы защелки.
Переместите инструмент к пустым иглу, положите отверстия в крючки из 3 краю иглы в позиции В, и пусть стежки слайда в иглу крючки.

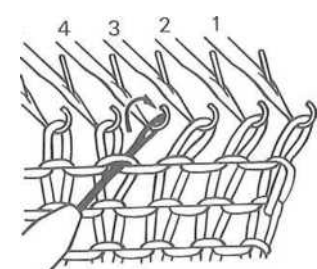

4-й иглы сейчас пусто. С одним инструментом передачи забрать 4-го стежка предыдущего ряда. Поднимите этот цикл intotheempty четвертые иглы.

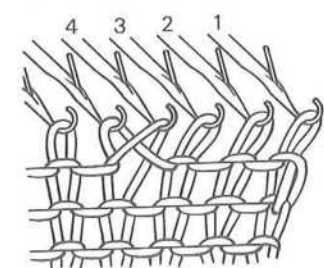

Вы увеличился на 1 стежок "полностью модные".
На снимке видны стежки увеличилась в 4 ряда.

SIMPLE СНИЖЕНИЕ НА ОДИН СТЕЖОК

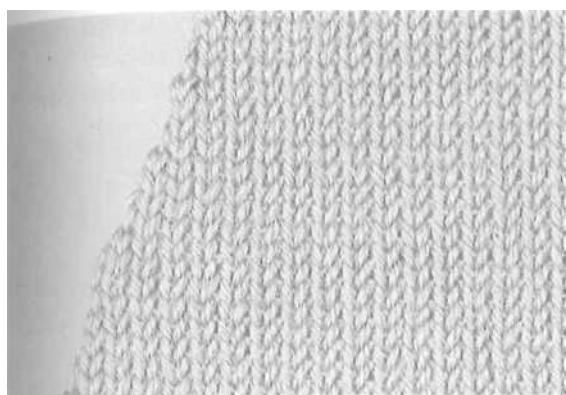

Вы можете уменьшить стежка на каждом краю той же строке.

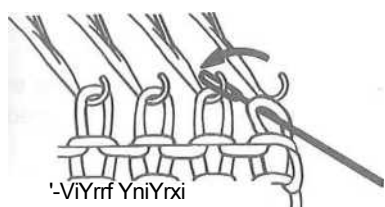

С одним инструментом передачи удалить край стежка от его иглой и перенести его в соседнюю иглу внутрь вязания.

СНИЖЕНИЕ несколько стежков

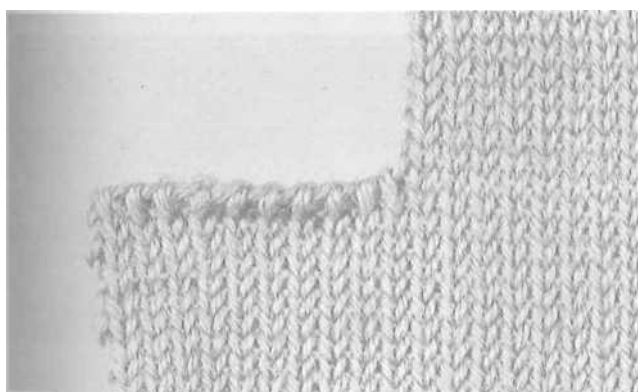

Использовать Тем же способом, сбросив описано на стр. 22.

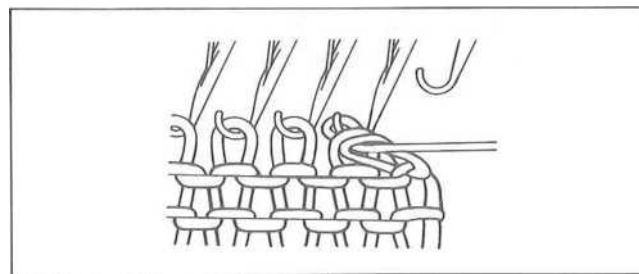
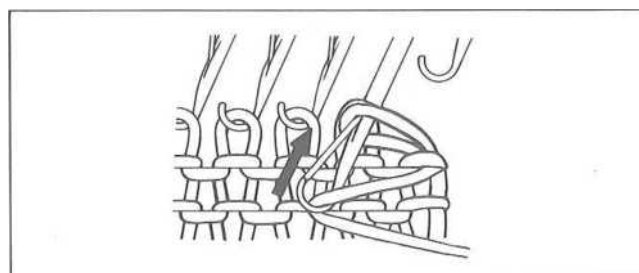
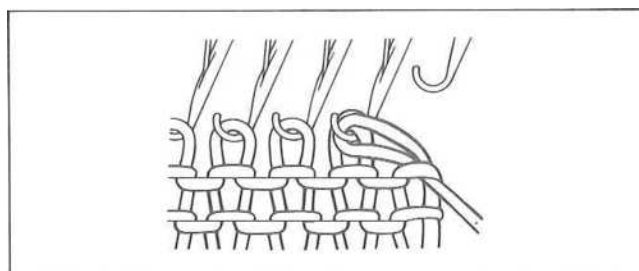

FASHION СНИЖЕНИЯ один стежок - Использование DoubleorTripleTransferTool

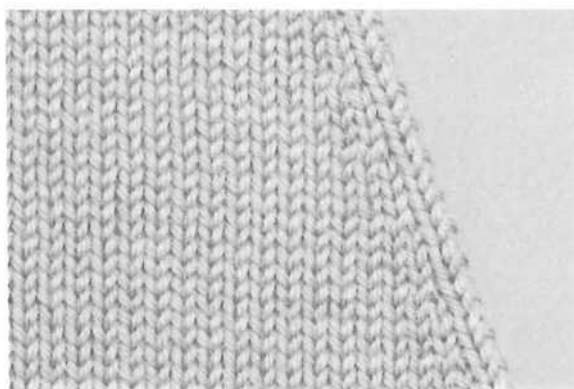

Этот тип уменьшения стежков в основном используется для формирования реглан. Это также может быть использован для формирования V шеи.

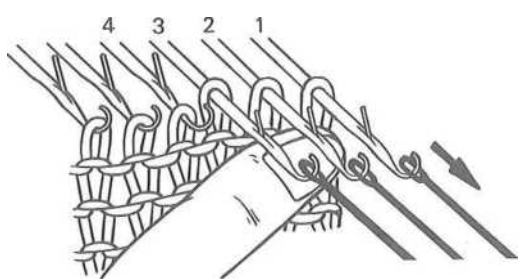

(Для трехместные инструмент Transfer)

Откройте защелки последние 4 иглы. Поместите проушины тройной инструмент передачи в крючками за последние 3 иглы. Потяните иглы в положение.

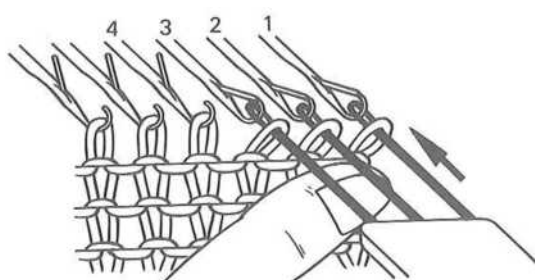

Нажмите иглы обратно в положение и тянуть в позиции. 3 стежка находятся на передачу инструмент. Медленно поднимите инструмент из иглы, защелки должны

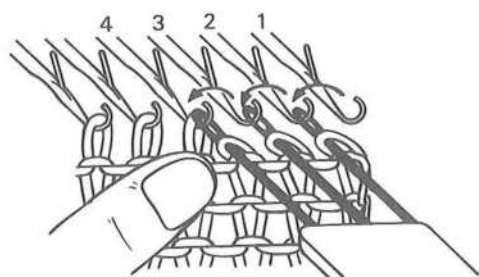

Переместить инструмент передачи 1-игольный пространство внутри вязания и в крючки игл 4, 3 и 2. Пусть стежки слайд в иглами.

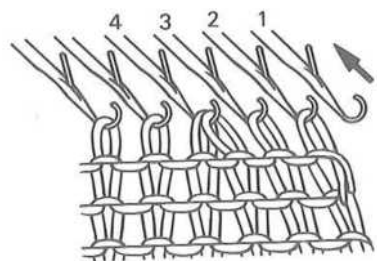

Игла 4 имеет теперь две строчки. Принесите пустые иглы 1 обратно в положение.

На снимке видны стежки снизилась каждые 4 ряда.

PLAIN подола

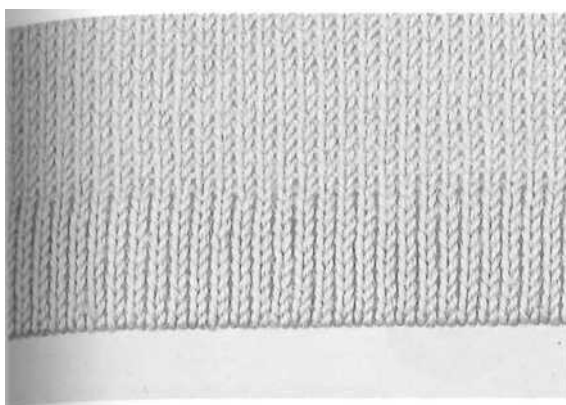

Оформление подол начинается с некоторых отходов вязания. Прядильные отходы будут удалены после поднимая подол.

Каретки находится на правом. Пропустите отходы пряжи через правую сторону верхнего блока напряженности. В ролях использовать гипс на гребень, как описано на стр. 16 и 17. Вязать 10 рядов, каретки на левом и все настройки нейтральной.

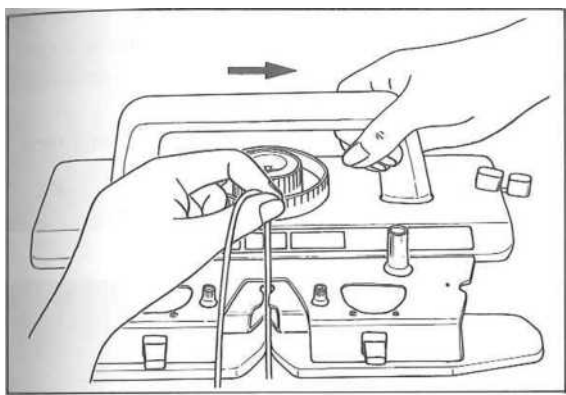

Тема нейлоновый шнур на фидер © и вязать один ряд направо. Во время движения каретки, пусть нейлона слайд шнур сквозь пальцы, так что он может быть

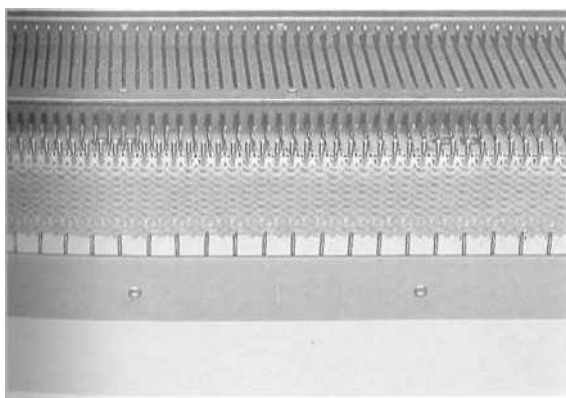

Удалить нейлоновый шнур от подачи и пусть он висит вниз от вязания.

Нейлоновый шнур в дальнейшем будут удалены из трикотажного. Таким образом, разделение отходов пряжи из подола.

Тема цв. С 1 по левую сторону верхнего блока напряженности и в податчик ©.

Проверить и отрегулировать натяжение нити ниже и на верхней части каретки. не должно быть провисание

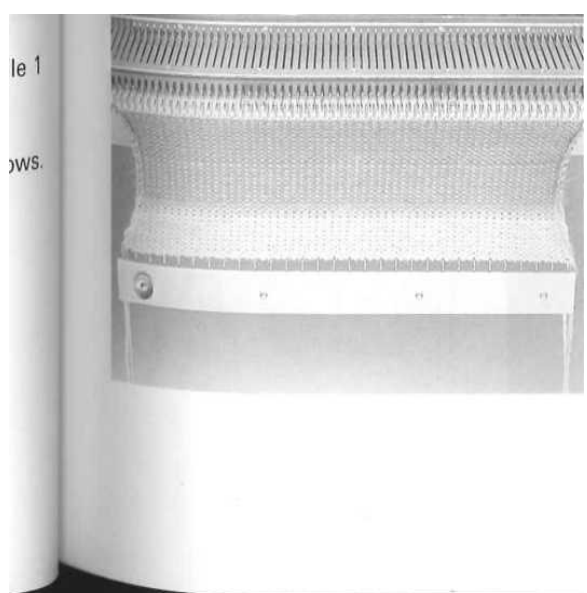

Предположим, что вы будете вязать одежду с напряжением 6.

Установить счетчик рядов до 000.

Вязать 1 ряд Напряженность 6, счетчик рядов на 1.

Вязать 9 рядов напряжение 5, счетчик рядов на 10.

Вязать 1 ряд Напряженность 7, счетчик рядов на 11.

Вязать 11 рядов Напряженность 6, счетчик рядов на 22.

Первая половина задней стороне подола, трикотажные с более жесткими напряженности держать форму. Нормальная стежки строке 1 позволяют легко подобрать петли при повороте до подола.

Строка 11 с рыхлой напряженности "поворотным строки".

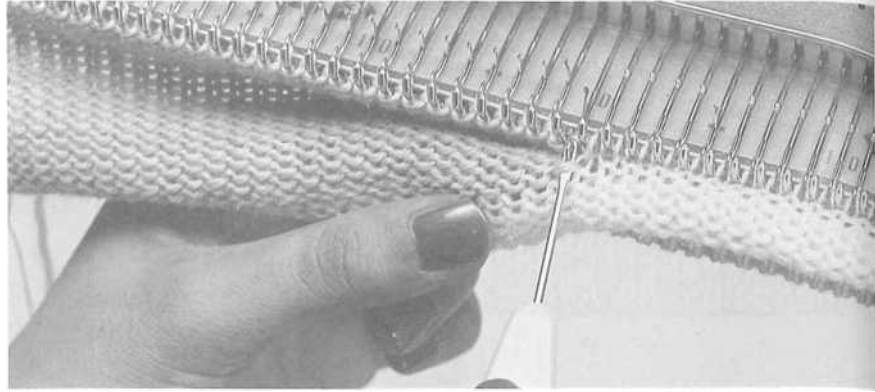
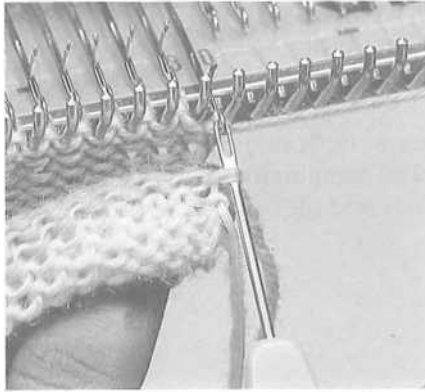

Удалить бросок на расческу с вязанием. Откройте игольчатый защелки. Сложите край полпути. Возьмите одного инструмента передачи и вставьте его в первом цикле в первой строке трикотажные в цв. 1, выше нейлоновый шнур (маленькое изображение). Поместите инструмент в первую иголку в В позиции на правом, пусть цикл слайд в крючок. Эта игла теперь будет два стежка. Поднимите следующие стежки ряда трикотажных после нейлоновый шнур в свои иглы. Все иглы будет иметь 2 стежка.

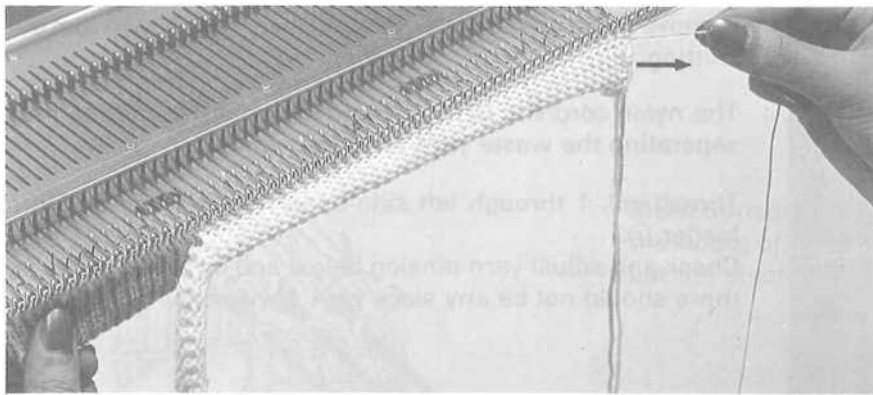

Вытяните нейлоновый шнур от подола.
Строки трикотажной пряжи с

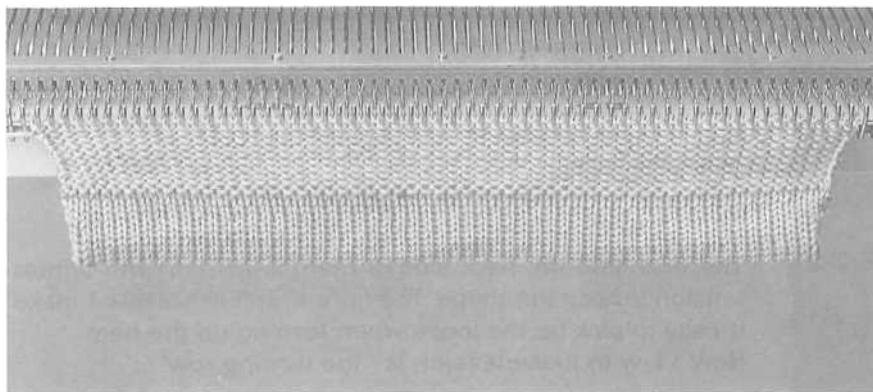

Вязать еще 10 строк.
Прикрепить наложено на гребень, чтобы вязание выше подол.
При вязании, используя толстые рубцы нити, иглы привести к Е

Пико НЕМ

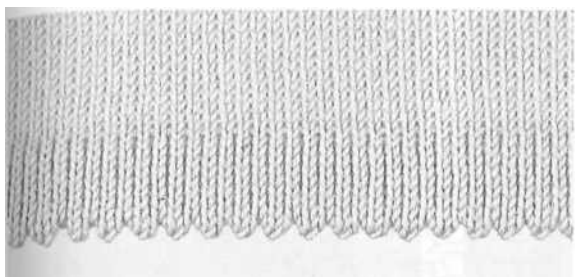

Пико подол дает тонкий штрих, и часто используется для женской одежды и детского трикотажа.

Для того, чтобы пико края будет передаваться альтернативным строчек с использованием

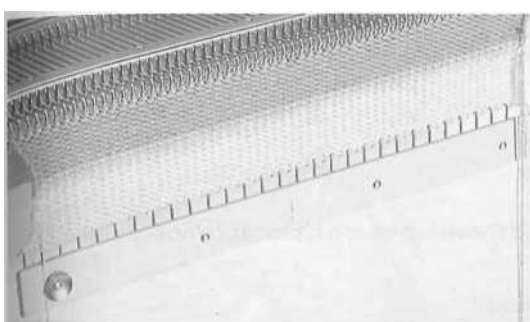

Каретки справа и все настройки нейтральной. Набрать с отходами пряжи, вязать несколько рядов. Каретки слева.

Удалить отходы пряжи из питателя.

Вязать шнур нейлона направо.

Тема цв. 1 в фидер (7).

Установить счетчик рядов до 000.

Предположим, ваша одежда напряженности 6.

Напряженность 6, вязать 1 ряд.

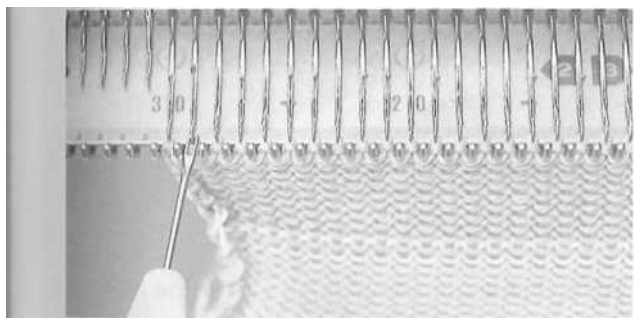

Возьмите одного инструмента передачи и, начиная со второй иглы слева, передавать каждую 2-ю иглу на прилегающих иглы направо.

Оставьте 2 иглы в конце право без перевода.

★ Вы можете использовать кружево каретки передать стежками.

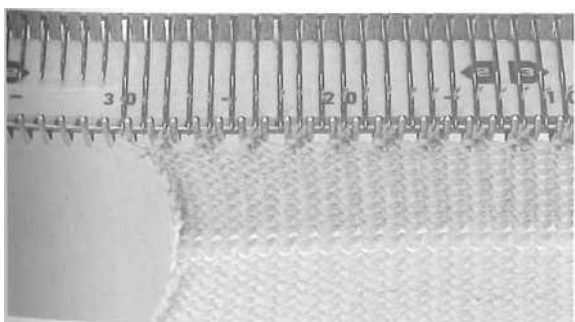

Убедитесь, что все иглы в позиции В.

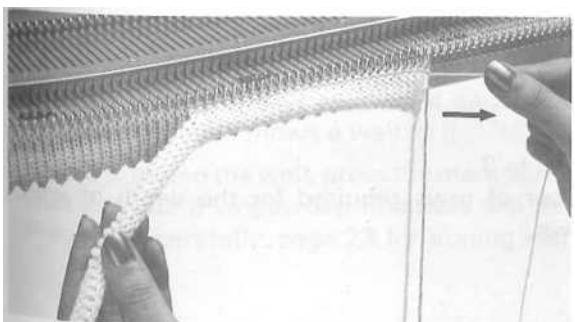

Напряженность 6, вязать 11 рядов.

Удалить бросок на расческу с вязанием.

Поместите все петли первого ряда трикотажных В цв. 1 выше нейлоновый шнур на иглах.

Потяните нейлоновый шнур от вязания.

Вязать еще 10 строк. Прикрепить наложено на гребень, чтобы вязание выше подол.

Продолжайте вязание.

DOUBLE рубцы (Hung полы MOCK RIB)



1- 1 двуспальная рубцы, как правило, трикотажные при использовании среднего (4



2-1 Двухместный рубцы могут быть трикотажные также может быть с каждым типом пряжи. трикотажные с каждым типом пряжи, но



Различные двойные рубцы могут быть трикотажные на одной машине постели. Эти три типа являются основными и наиболее часто используемых.

Чтобы сделать идеальный двойной рубцы правильной настройки натяжения важно.

Так как существуют различные типы и толщины пряжи, мы будем работать в соответствии со следующим принципом: **Set 2 до 3** полных номеров жесткие (ниже), чем ваша одежда напряженности. После небольшой практики вы сможете легко выбрать правильное натяжение рубцов.

DOUBLE 1-1 ВЕЛЬТ

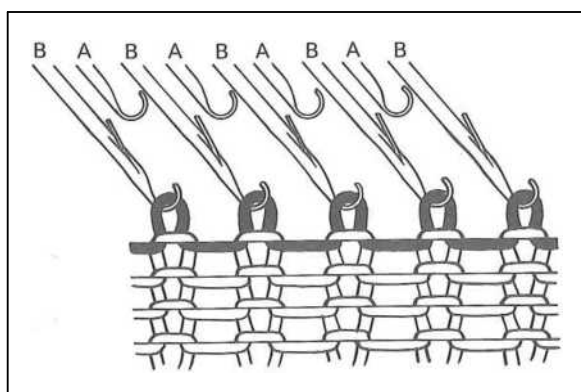

Каретки справа, все настройки нейтральной.

С 1/1 края селектора гребень, нажмите каждые 2 иглы от А до В позиции.

Сделать бросил на использование отходы пряжи и повесить литье на гребень в петель. Вязать 10 рядов с каждой 2-ой иглой. Каретки на

LEFT.

Тема нейлоновый шнур на фидер ©, вязать один ряд направо.

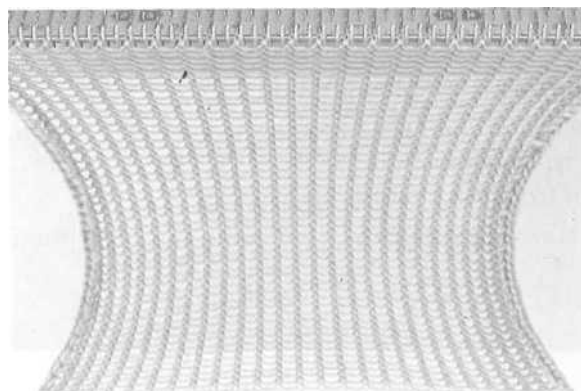

Тема цв. 1 через верхний блок напряженность и в податчик ©

Убедитесь, что нет провисания нити сверху и снизу каретки.

Установить счетчик рядов до 000.

Предположим, вы используете средний тип пряжи подходят для

Напряженность 6.

Установить напряжение диск 3.

Вязать количество строк, необходимых для глубины Welt,

приблизительный 50 строк.

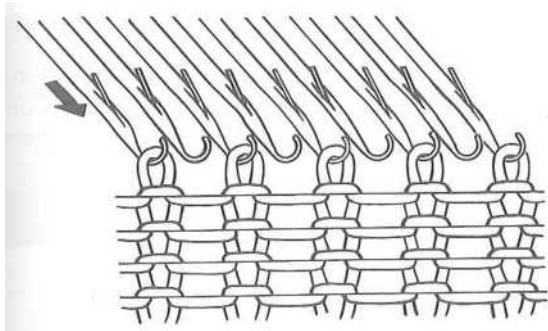

С линейкой селектора расческу принести в промежутках между иглами от А до В позиции. Удалить бросок на расческу с вязанием.

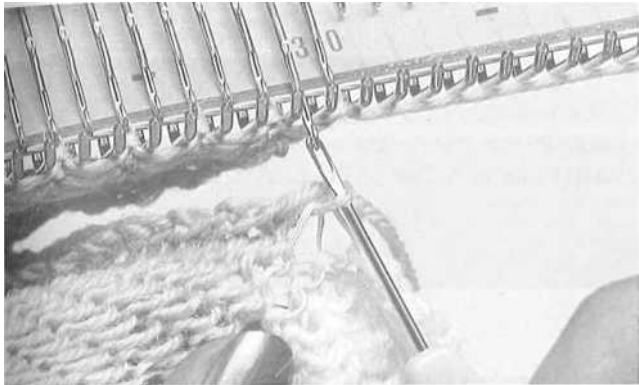

Сложите способ половины до подола. Возьмите одного инструмента передачи и вставьте ее в первый контур первого ряда трикотажных В цв. 1 выше шнура нейлона. Поднимите петлю в первую пустую иглу в В позиции. Продолжить подъем петель в пустую иглу, пока рубец был полностью появился. Повесьте последнюю петлю на левой иглы.

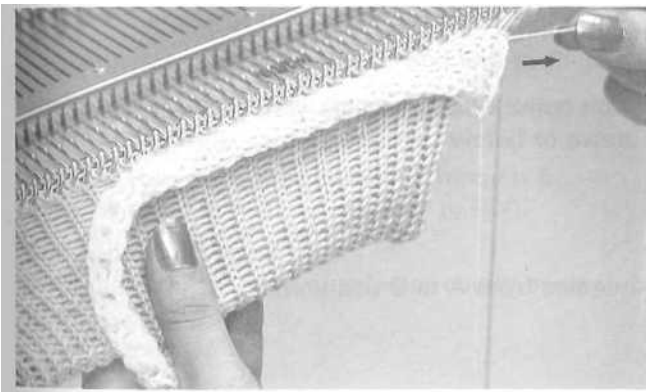

Потяните и снимите нейлоновый шнур от Welt. Вязание одежды расстаться с надлежащей около напряженность. 5 см вверх. Прикрепить наложено на прочесать вязание выше подол. Продолжайте вязание.

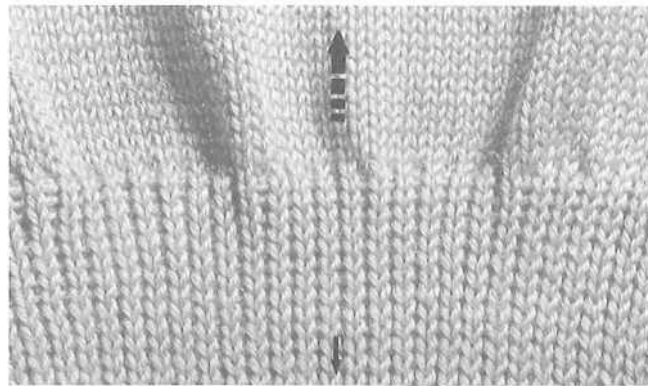
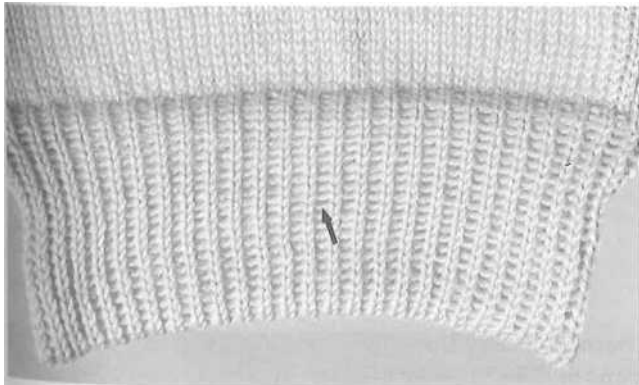

Изображение слева показывает рант, как он удаляется из машины, баров ясно показывают, между стежками.

Перед нажатием Welt, нажмите основная часть трикотажных кусок, затем удалите булавки и вставьте линейку через Welt и потяните ее вдоль. Баров будет поглощена стежков.

Пресс Welt тщательно, стр. 23 для глажения инструкции.

DOUBLE 2-1 ВЕЛЪТ

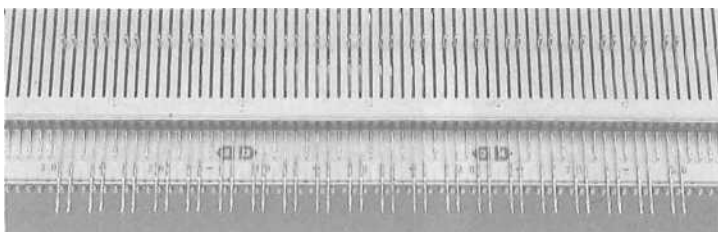

Каретки справа, все настройки нейтральной. Нажмите каждую 2-ю и 3-ю иглы **D** положения. Для установки иглы вы можете использовать **2 x 1 Selector** расческа, доступны как аксессуар **ribber** или как дополнительный аксессуар.

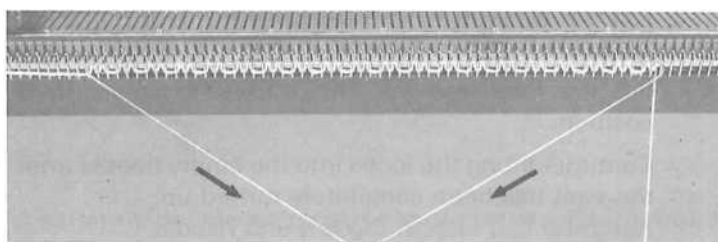

Тема отходы пряжи и вязать налево. Иглы в позиции **B** имеют петли, но это не возможно, чтобы повесить наложено на гребень в петлях. Вы должны будете сделать карьеров **ON**, как на стр. 18.

Возьмите нейлоновый шнур и поместите его над петлями, за грузила крючками. Потяните концы твердо вниз.

Вязать **5** рядов, каретка справа. Вытяните нейлоновый шнур от вязания. Вязать еще **7** рядов. Каретки слева.

Тема нейлоновый шнур в податчик © и вязать направо. Нажмите наложено на прочесать отходы пряжи на полпути вверх. Тема цв. 1. Убедитесь, что нет никакой слабину пряжи где угодно выше или ниже каретке.

Предположим, ваша пряжа подходит для напряжения **6**. Установить напряжение до **4**, и счетчик рядов до **000**.

Вязать ок. **40** строк.

С линейкой селектора гребенку, привести в промежутках между иглами от **A** до **B** позиции. Удалить наложено на расческе.

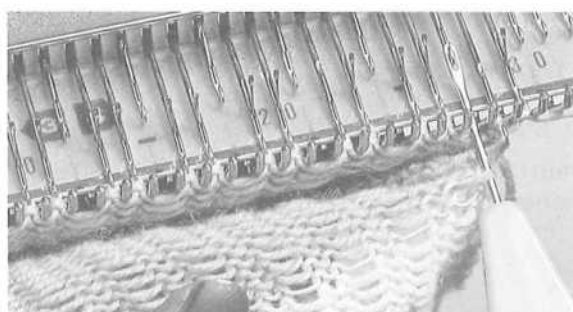

Сложите способ половины до подола.

Поднимите петли первого ряда трикотажных **B** цв. 1 на каждый **2** и **3** иглы.

Потяните нейлоновый шнур от вязания.

Установить напряжение до **6**, счетчик рядов до **000**. Продолжайте вязание.

DOUBLE 3-1 ВЕЛЬТ

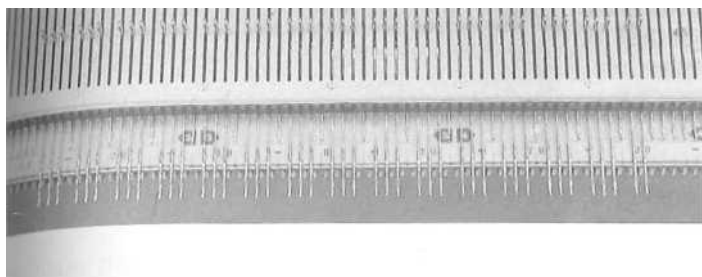

Каретки справа, все настройки нейтральной. На правом **Push 2** иглы **D** положении и каждый следующий **2, 3** и **4**-й иглы влево. Будьте уверены, три иглы слева в положение **D**.

Для установки иглы, вы можете использовать **3 X 1 Selector** расческа, доступна в качестве дополнительного аксессуара.

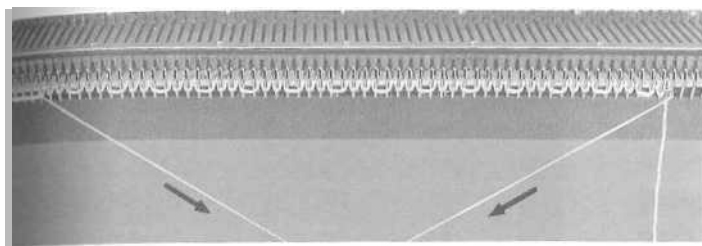

Тема отходы пряжи и вязать налево.

Иглы в позиции **B** имеют петли, но это не возможно, чтобы повесить наложено на гребень в петлях. Вы должны будете сделать карьеров **ON**, как на стр. **18**.

Возьмите нейлоновый шнур и поместите его над петлями, за грузила крючками. Потяните концы твердо вниз.

Вязать **5** рядов, каретка справа. Потяните нейлоновый шнур от вязания.

Вязать еще **7** рядов, каретка слева.

Тема нейлоновый шнур в устройство подачи **Q** и вязать направо.

Тема цв. **1**. Убедитесь, что нет никакой слабину где угодно выше или ниже каретке. Нажмите **Caston combthrough** прядильные отходы половина пути.

Предположим, ваша пряжа подходит для напряжения **6**.

Установить напряжение до **4**, и счетчик рядов до **000**.

Вязать ок. **40** строк.

С линейкой селектора гребенку, привести в промежутках между иглами от **A** до **B** позиции.

Удалить наложено на расческе.

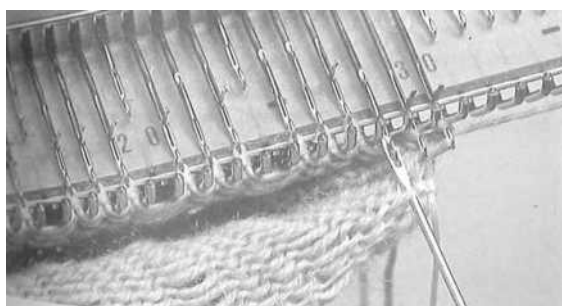

Сложите способ половины до подола.

Поднимите петли первого ряда трикотажных в цв. **1** на каждый **1-й, 2-й** и **3-й** иглы, пропуская **4-й**.

Потяните нейлоновый шнур от вязания.

Установить напряжение до **6**. счетчик рядов до **000**.

Поликлиновой ГРУППА

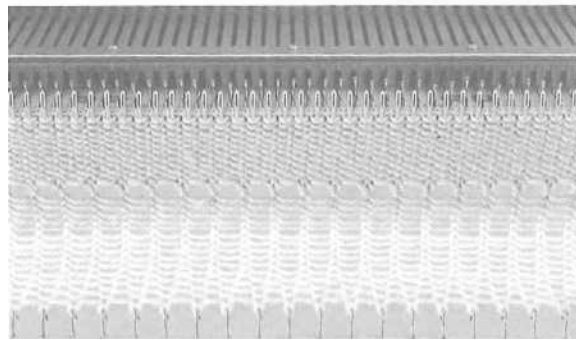

Каретки справа, все настройки нейтральной. Установите каждую вторую иглу в положение В. Набрать с отходами пряжи, вязать 10 рядов.

Вязать 1 ряд с нейлоновым шнуром.

Тема цв. 1.

Предположим, ваша пряжа подходит для напряжения 6.

Напряжение 3, вязать 4 ряда.

Напряженность 5.

Принесите в период между иглами в положение В. На левом нажать соседнюю пустую иглу В позиции. Стежка число должно теперь быть даже для закатки.

Вязать ок. 10 строк.

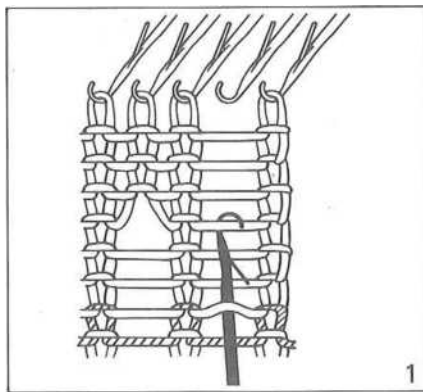

Поднимите второй стежок от его иглой и запустить его вниз. Вставьте защелку инструмент, и забрать первый

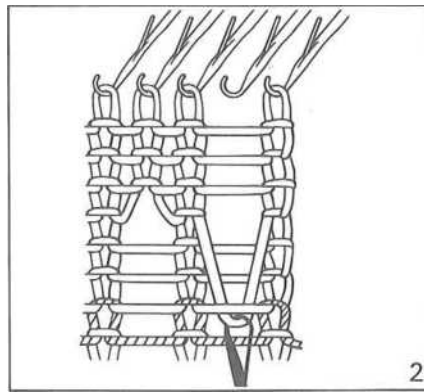

Потяните четвертые бар за 1-ый. Зашелка закроется на верхней панели. **Move Up** инструмент защелку и **letthe**

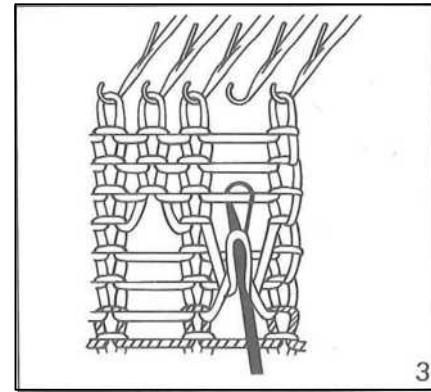

★ Поймать следующего бара. Опустите инструмент, и пусть бар протягивают через петлю и сдвиньте его опережать защелку. Это

Повторите ★ до последнего бара образует петлю. Разместите эту петлю на крючок

Повторите с каждой 2-ой строчки. Оставить двух реберно стежков в левом без **purled**.

Вязать остальное необходимое количество строк для группы.

Изнаночная вязка до стежки.

Потяните нейлоновый шнур из вязания. Вставьте литой на прочесать

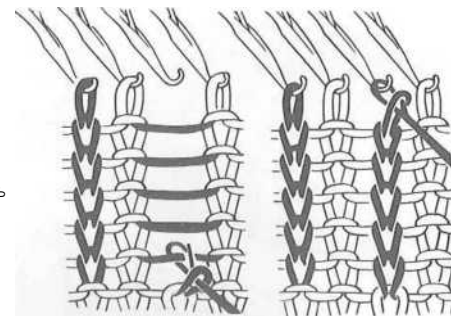

БЮСТ ДАРТС-ЧАСТИЧНОЕ ВЯЗАНИЕ В ПРОСТОЙ СТЕЖОК

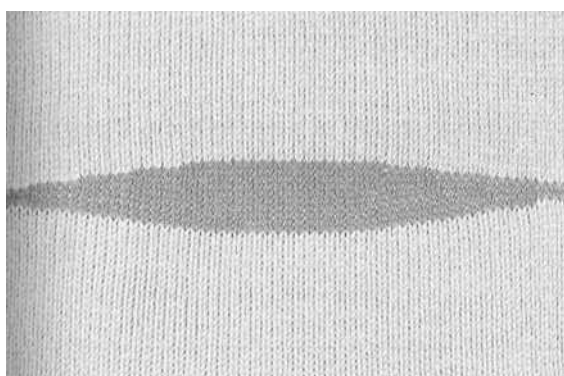

Используйте этот метод не только сделать бюст дартс, но для создания форм, таких как плечо склонах, круглый вырез, **andtoe** пятки носков. Частичное вязание техника вязания только часть строки, удерживая определенное количество игл в **E**

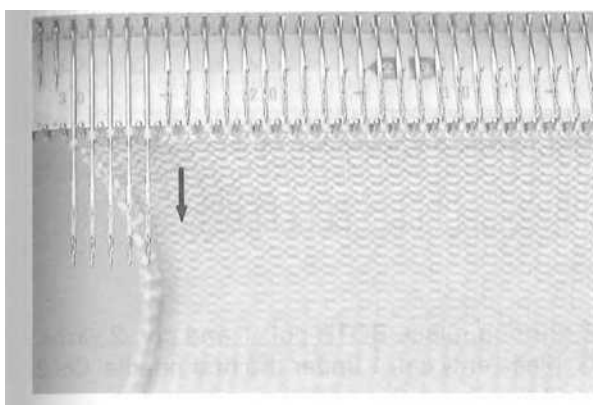

Каретки справа.
Частичное вязать рычаг **I**.

★ На левом краю, нажмите группа иглы от **B** до **E** положение после вашей одежды шаблону. Вязать один ряд.

Принесите нить под первую иголку в **E** положение и пропустить его над другими, см. схему.

На правом краю, нажмите группа иглы от **B** до **E** положение. Вязать один ряд.

Принесите нить под первую иголку в **E** положение и пропустить его над другими.

Повторить от ★необходимое время.

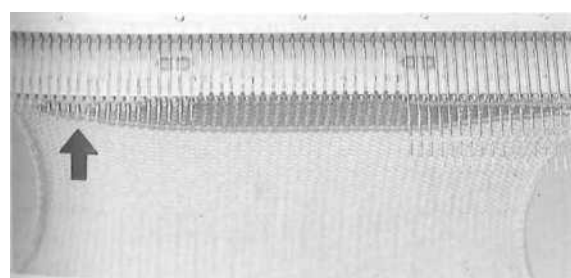
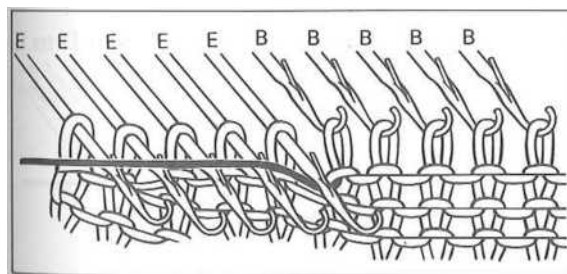

Теперь закончить частичное вязание.

Каретки справа.
Верните все **E** положение иглы слева, чтобы **D** положении,
позиции перед точек на иглу кровати.

Вязать налево.

Частичное вязать рычаг **0**.

Вязать направо, все иглы будут трикотажные обратно в **B** положение.

Продолжайте вязание.

ПРИМЕЧАНИЕ: Убедитесь, что нить не вокруг любых контактов грузила крючками при размещении пряжи под и над иглами. При перемещении каретки к вязанию, подтянуть нить выше каретке слегка

БЮСТ ДАРТС Частичная вязание в строчки

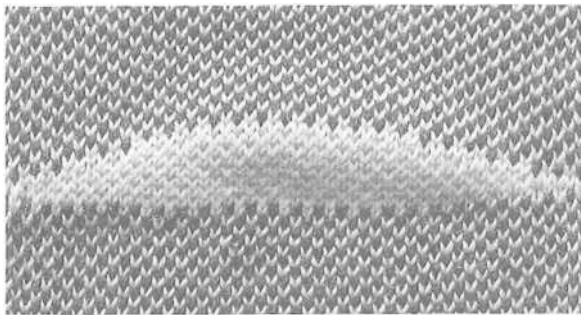

Для кружевной узор на следующей странице.
Каретки справа.
Частичное вязать рычаг I.
★ На левом краю, нажмите группа иглы из В или D на E положение после вашей одежды шаблону.

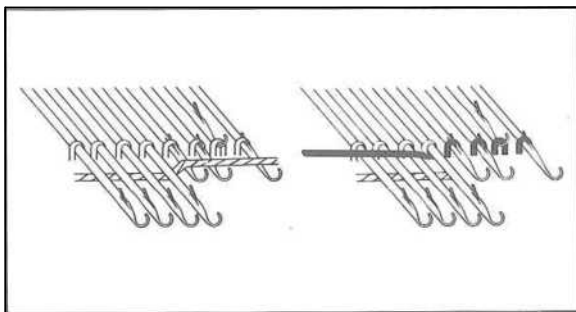

Вязать 1 ряд.
Принесите нить под первую иголку в E положение и пропустить его над другими.

В ткачестве принести ткацкая пряжа по всем E-позиции иглы. Не используйте ткачества руководство по каретке. Полковник 1, в рамках первого иглу и над

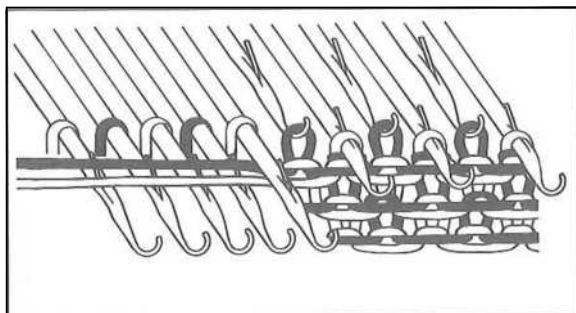

В FAIRISLE вязание, место как цв. 1 и цв. 2 нити. В плетения, поместить только цв. 1 в первой иглы. Col.2 проходит по всем E-позиции иглы.

На правом краю, нажмите группа иглы из В или D на E положение после вашей одежды шаблону. Принесите пряжи в рамках первой иглы. Повторите ★ требуется время.

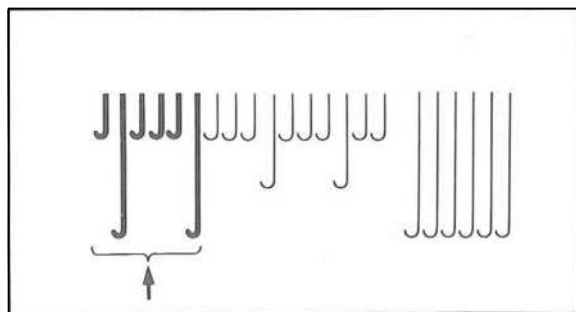

Теперь закончить частичное вязание.
Каретки справа.
Использование одного инструмента передачи, установить иглы слева от E к В или D позицию по образцу положения центра иглы.

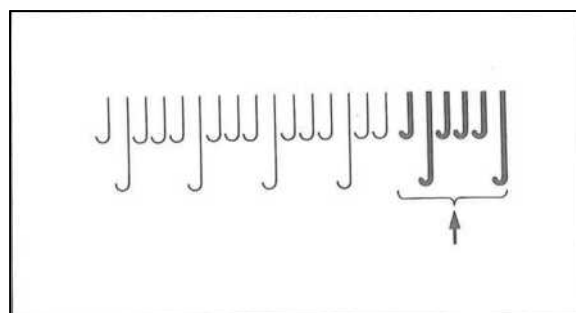

Вязать налево.
Частичное вязать рычаг 0.
Набор игл справа от E до D или В позиции по образцу. Продолжайте вязание.

БЮСТ ДАРТСЧастичная вязание в кружевной узор

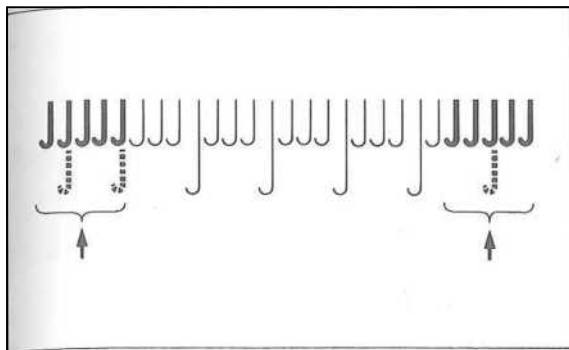

Кружева carriage'at влево и основные каретки в праве. Установить шаблон диск пустой и напряженности набора 1 полный номер больше.

★ Слайд кружева каретки направо, иглы выбран. На обоих краях, отодвинуть выбранные иглы от D до B положения, которые находятся в группе иглы не будет трикотажной одежды после вашего шаблона. (5 в Верхняя диаграмма). При формировании только в одну сторону вязание, убедитесь, что работать это на противоположной стороне каретки. Слайд кружева каретки налево, стежки будут переданы.

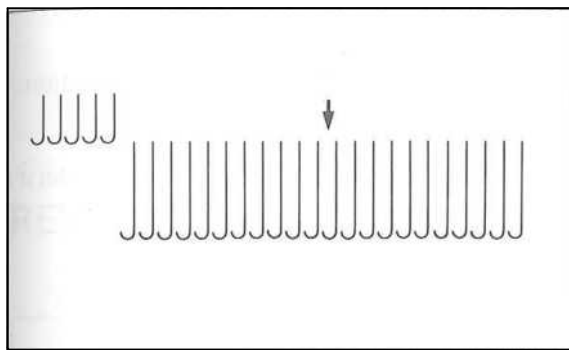

Выход из группы B иглы в позиции слева, на другое иглы E положение. Вязать один ряд с основными каретки налево.

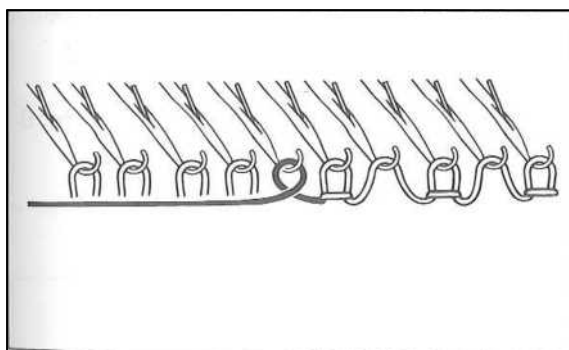

При каретке стороны зацепить нить на крючок первой иглы, которая была в B позиции. Проверьте натяжение нити.

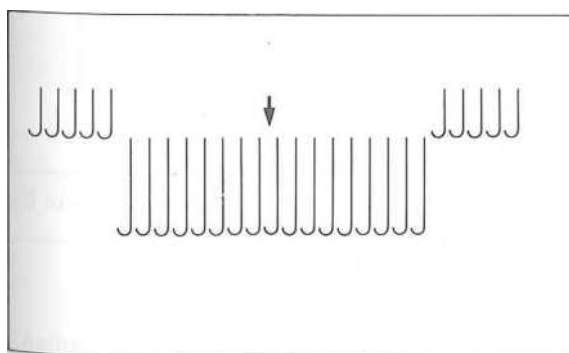

Выход из группы игл в B position'notto быть трикотажное на обоих краях, на другое иглы E положение. (При формировании только в одну сторону, выходить из группы игл на одной стороне и принести другие иглы E положение). Вязать один ряд с основными каретки направо.

- При вязании убедитесь, что вы переместите каретку из вязание, и передать иглы в позиции B тоже.
- Как вы будете продолжать вязание движение вверх гребень и вес и баланс, чтобы исключить падение стежков и вязание с косой.

РЕВЕРС ДАРТС Частичная Вязание на простом STITCH



Этот метод используется для формирования таких как стороны угла юбки панели над подол, пышными рукавами и пятка и носок носок.

Некоторые иглы уже в **E** позицию в этом деле.

Предположим, что иглы в **E** положение как на правый и левый края.

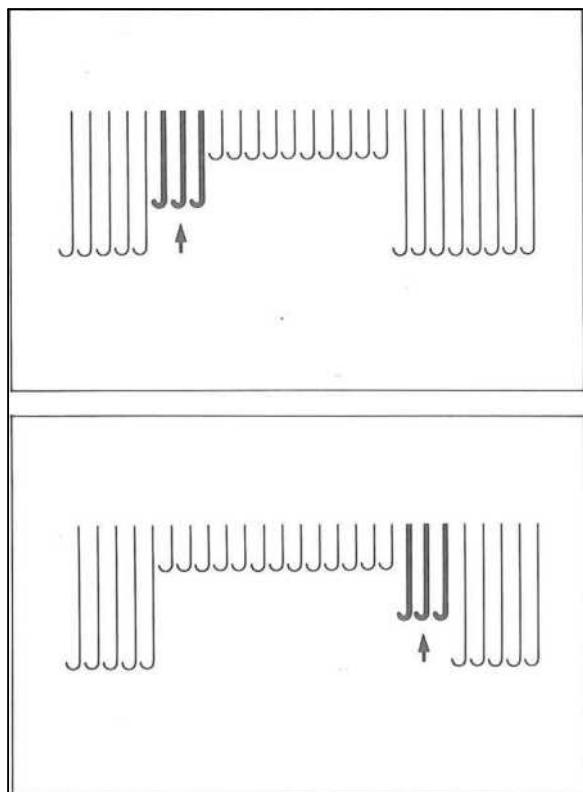

Каретки справа.

Частичное вязать рычаг **I**.

★ Слева, нажмите группа иглы от **E** до **D** позицию, следуя вашей одежде узор.

Вязать один ряд.

Принесите нить под первую иголку в **E** положение и пропустить его над другими.

Справа, нажмите группа иглы от **E** до **D** положении. Вязать один ряд.

Принесите нить под первую иголку в **E** положение.

Повторить от ★ пока все иглы трикотажные обратно в положение **B**.

Частичное вязать рычаг **0**.

РЕВЕРС Дартс в строчки

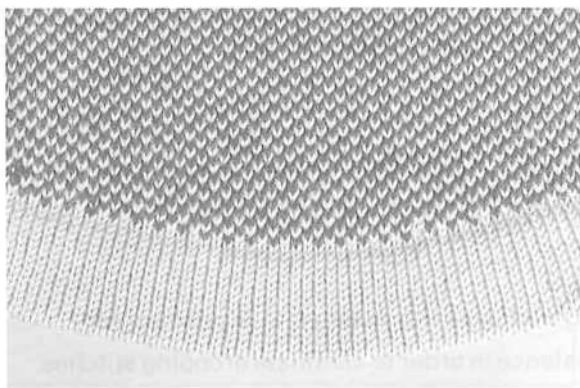

Некоторые иглы в **E** позицию в этом деле.

Предположим, что иглы на обоих правый и левый края в **E** положение.

Каретки справа.

Частичное вязать рычаг **I**.

★ Слева, с помощью одного инструмента передачи, нажмите группа иглы из **E** до **D** или **B** позиции после вашей одежды и строчки.

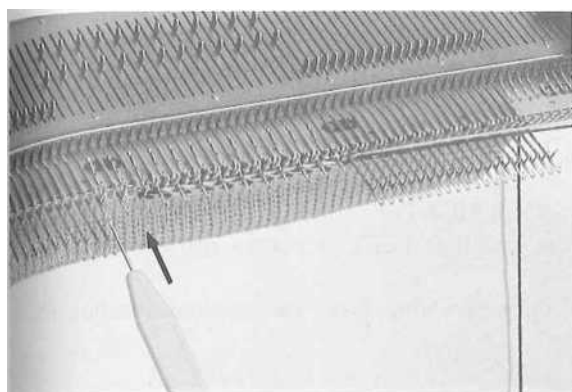

Принесите нить под первую иголку в **Е** положение и пропустите его над другими.
 Справа, возьмите с собой группу игл от **Е** до **D** или **В** позиции.
 Вязать один ряд.
 Принесите нить под первую иголку.
 Повторить от ★ пока все иглы трикотажные. Обратно в **В** или **D** положении.
 Частичное вязать рычаг **0**. Продолжайте вязание.

РЕВЕРС Дартс в кружевной узор

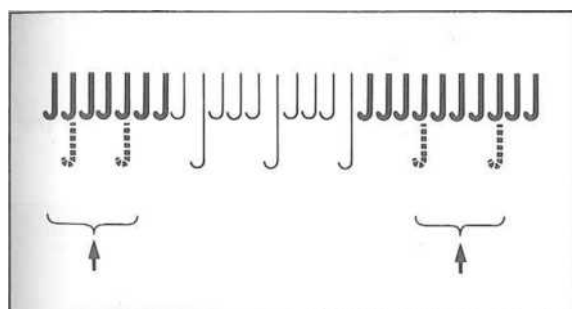

Кружева каретки слева и основные каретки в праве.
 Установить шаблон диска **EMPTY <> ■**, и напряженность набора **1** полный номер больше.

* Слайд кружева каретки направо, иглы выбран. Оставив выбранной иглы, где вы вязание и другие отдельные иглы, где вы будете вязать широкие с обеих сторон, оттеснить другие выбранные иглы **В** позиции.

Повторите ★ до отметки появляется на перфокарты.

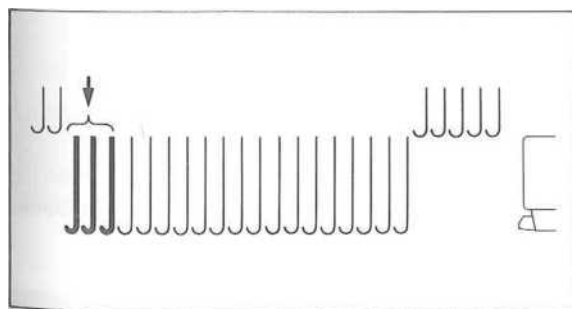

Принесите вязальные спицы и группа иглы вы будете вязать широкий слева на **Е** положение.

Вязать один ряд с основными каретки налево.

При каретке стороны зацепить нить на крючок первого иглу, которая была в положении **В** *.

Проверьте натяжение нити.

Если игла * в выше инструкции не имеет строчку, подключить пряжи в крючки игл и прилегающих иглы на стороне главного каретки.

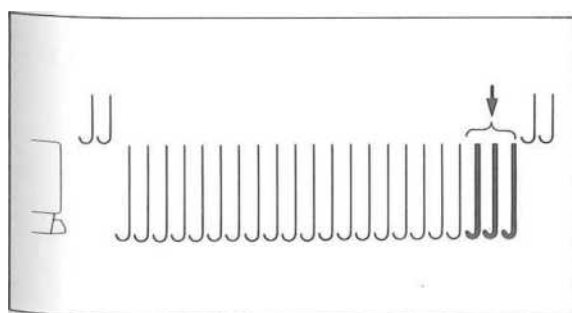

Принесите вязальные спицы и группа иглы вы будете вязать широкий справа, чтобы **Е** положение.

Вязать один ряд с основными каретки направо.

Постепенно вы принесете группы игл на противоположной стороне каретки **Е** положение для вязания.

ФОРМИРОВАНИЕ "V" NECK-МЕТОД 1

Используйте этот метод, когда **PLAIN** сторону вязание, чтобы быть с правой стороны (снаружи) одежды. Каретки справа и все настройки нейтральной.

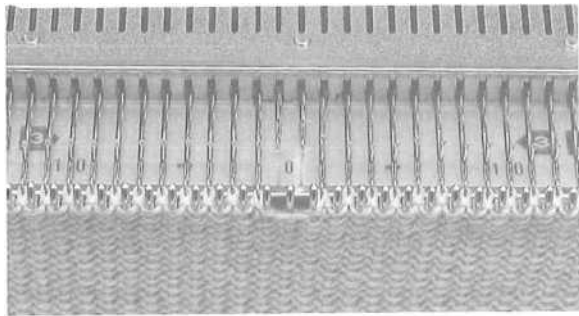

Передача строчки справа от центра на иглу 2 справа, и передать строчки слева от центра на иглу 2 слева. Это "V" шея открыта. Нажмите две иглы центра позиции

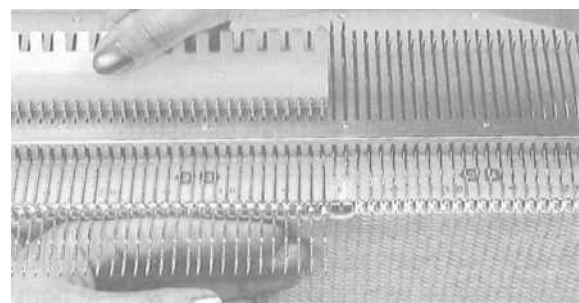

Сначала мы будем вязать правую половину сторону "V" шеи. С линейкой селектора гребенку, привести все иглы в левой части центра от **В** до **Е** положение, в то же время удерживать вязание левой рукой против машин. Стежки будут скользить далеко позади иглы защелки. Обратите внимание на количество строк на счетчик, так что вы можете начать вторую половину с тем же номером.

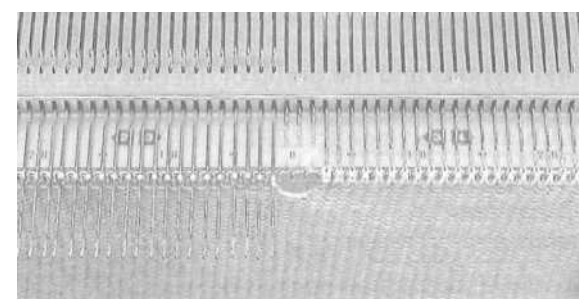

Установить частичное вязать рычаг I. Медленно перемещайте каретку налево, мимо иглы в позиции **В** и более иглами в **Е** положение. Только иглы справа от центра вязать.

★ Вязать несколько строк в соответствии с одежды шаблону. Каретки справа. На левой иглы в позиции **В** передачу еще 1 стежок на прилегающих иглы направо. Нажмите на пустом назад иглу положение.

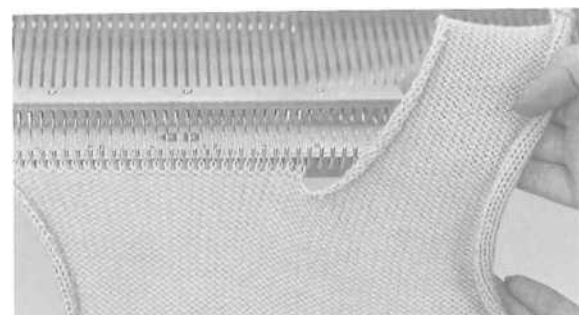

Повторить от ★ необходимое время. Отбросьте стежков и снимите правую половину из машины.

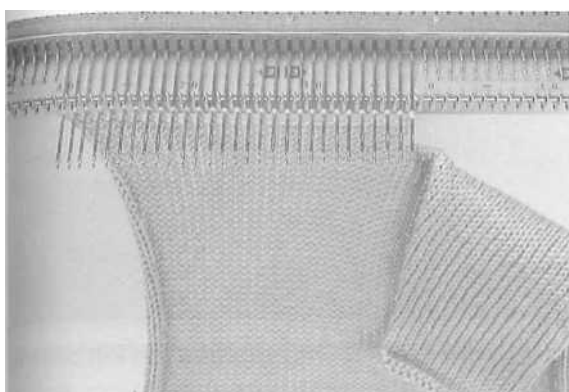

Теперь вязать левую половину 'V' шея. Переместить все пустые иглы и обратно в положение. Частичное вязать рычаг остается на I. Перемещение каретки влево, снова и пройти иглы в E положение. Re-нить пряжи и пряжи напряженности проверки. Установить рычаг частичного вязать до 0.

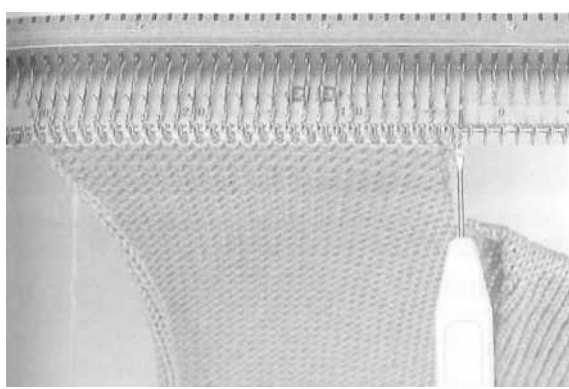

★ Вязать необходимое количество строк, как и для правого. На краю RIGFIT передачи стежка на прилегающих иглу влево. Верните пустой иглу положение. Повторить от ★необходимое время. Отбросьте остальные стежки.

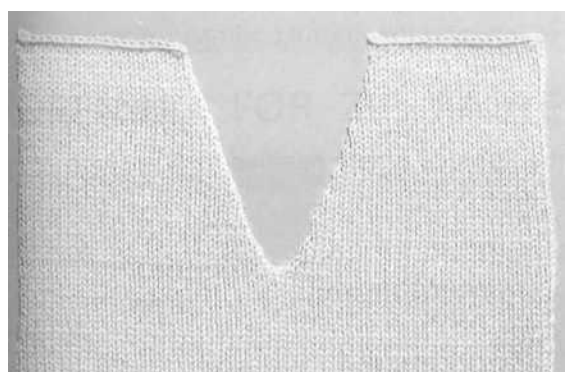

Эта картина показывает простого 'V' шея формировании которой вы только что трикотажные.

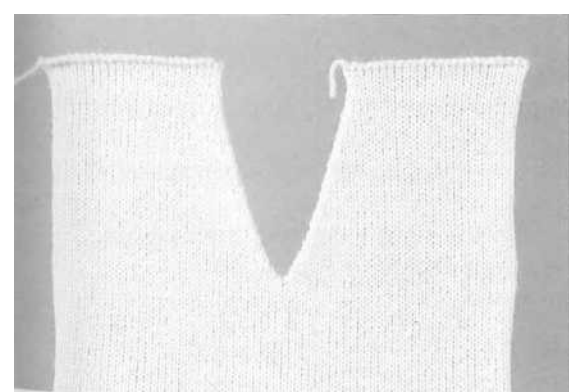

Вы можете использовать двойной инструмент передачи при уменьшении стежки на шею 'V', это даст более модным края. Вы можете иметь некоторые знаки на изнаночной стороне вязания, это все права, когда изнаночной стороне остается на внутренней стороне одежды. На следующей странице показано, как разделить вязание в случае изнаночной стороне правую сторону одежды.

ФОРМИРОВАНИЕ "V" NECK-Способ 2

Этот метод используется, когда PURL сторону вязание, чтобы быть с правой стороны (снаружи) из одежды, например, в изнаночной вязание, живота стежок, стежок промаха и ткацкие узоры. В этом методе удаления левой половины Об отходах вязанию, и вязать правую половину шеи 'V' в первую очередь. После окончания с правой стороны, поднять левую сторону стежки и завершить.

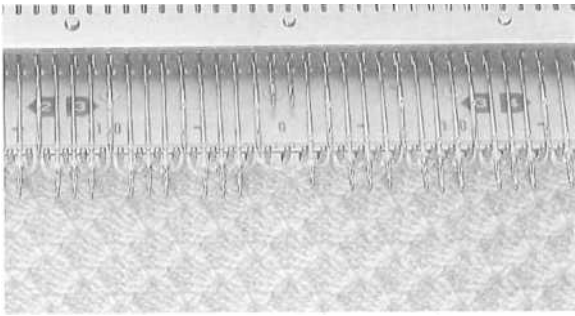

Каретки справа.
Передача права стежка центр правого и левого центра стежка влево.
Верните две иглы центра позиции.
Обратите внимание, что номер на счетчик строк и перфокарт.

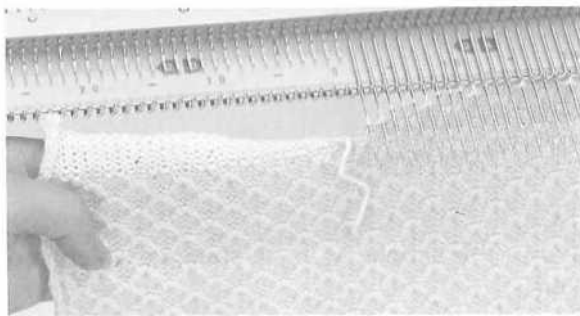

Принесите все иглы справа от центра **Е** положение.
План набора в обычный.
Карты рычаги **0**.
Частичное вязать рычаг **1**.
Отключите счетчик рядов на нерабочее положение.
Снимите пряжи и пряжи поток отходов в податчик **⊙**. Вязать **10** рядов, удаления отходов пряжи из питателя.
Сдвиньте каретку налево, и вязание, будут удалены.

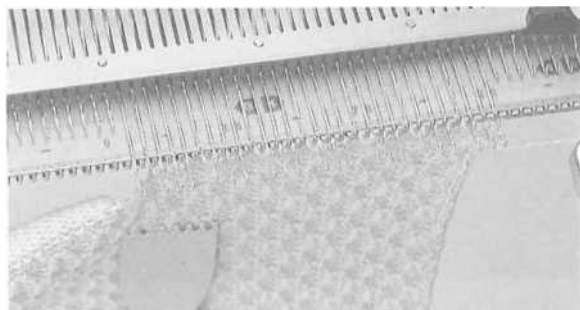

Верните все с левой стороны пустые иглы положение.
План набора на **RIGHT EMPTY ▶** .
Карты рычаги **С**.
Частичное вязать рычаг **0**.
Расположенный прямо иглы стороне **В** положение с помощью передачи инструмента.
Карты остановки рычага **■**.
Презентация каретки направо, иглы выбран.

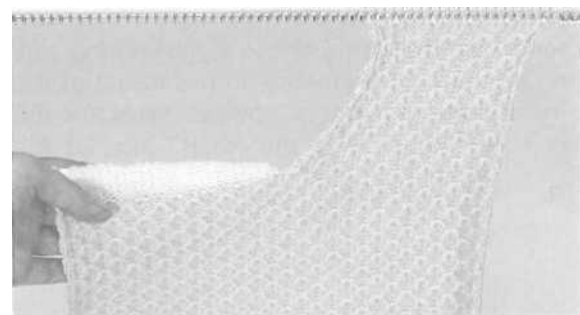

Установить шаблон диска **PLAIN** или необходимый шаблон вязания.
Прикрепить веса.
Тема пряжи. Вязать **Rightside 1/2** уменьшением стежков **atthe** левому краю.
Отдать швартовы и снимите правую сторону от машины.

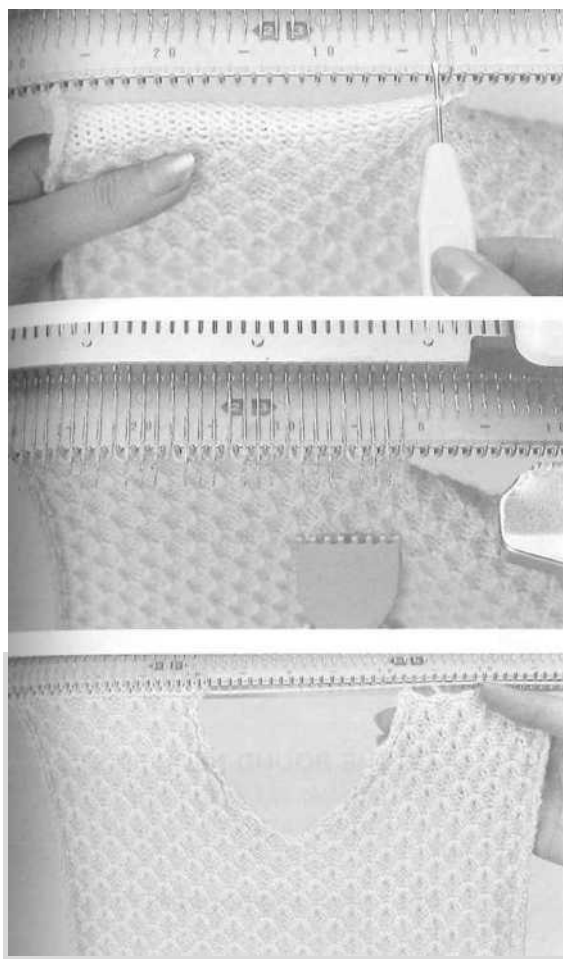

ОТКРЫТИЕ ДЛЯ МОЛНИИ



Каретки слева.

Поднимите петли последнего ряда трикотажных В цв. 1 на **tothe** второй иглы в левой части центра и влево. Это будет легче, если вы принесете иглы **В** позиции заранее.

Когда все петли строки были размещены на иглы, разгадать отходы пряжи.

Вернитесь перфокарт на номер отмечалось ранее.

Карты остановить рычаг **Н**.

Карты рычаг **С**.

План набора на **RIGHT EMPTY** ►.

Сдвиньте каретку вправо, иглы выбран.

Карты остановить рычаг ▼.

Установить счетчик рядов на номер отмечалось ранее, и счетчик рядов рычага в рабочее положение.

План набора в обычный ♦ или необходимый шаблон.

Прикрепить веса.

Тема пряжи.

Вязать левую сторону уменьшения стежков справа.

Отдать швартовы и снять с машины.

★ При разделении вязания, обратите внимание на настройки счетчика машины, каретки, карты и строки, так что вы можете начать другую половину с теми же настройками.

Разделите вязанье либо путем стежки от иглы с отходами вязание, или посредством привлечения иглы левой половины в **Е** положение, если **PLAIN** стороны вязания должна остаться с правой стороны (снаружи) одежды.

Вязать правую и левую стороны отдельно по длине

Чтобы сделать края, работает один ряд двойных **crochetalong** краю, или один ряд двойное вязание крючком и один ряд краба строчки, см. стр. 25.

Pin молнии на место и строчка по краям. Вы можете использовать машину, если вам нравится.

ФОРМИРОВАНИЕ шею-МЕТОД 1

Используйте этот метод 1, когда Вы вяжете **PLAIN** стежком, а также его **KNIT** стороны, чтобы быть правильной стороне одежды.
Форма горловины с помощью частичного вязания метод, а затем уменьшается. Это дает упругие края шеи.

Сделать образца кусок шею в соответствии с инструкциями ниже:

Набрать с **60** иглами, вязать **30** рядов, каретки справа.

Для шею края удерживать или уменьшить **34** стежков, **17** с каждой стороны от центра, следующим образом, **5-3-2-1 -1 - 1 -1 -0-1 -0-1 -0-1**.

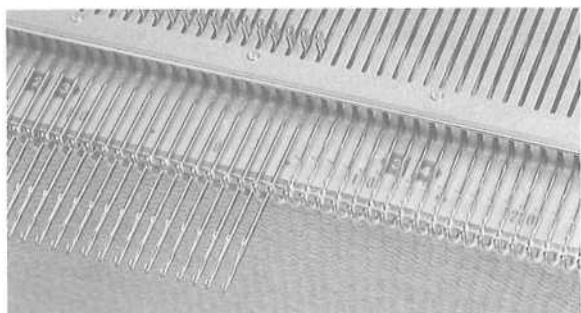
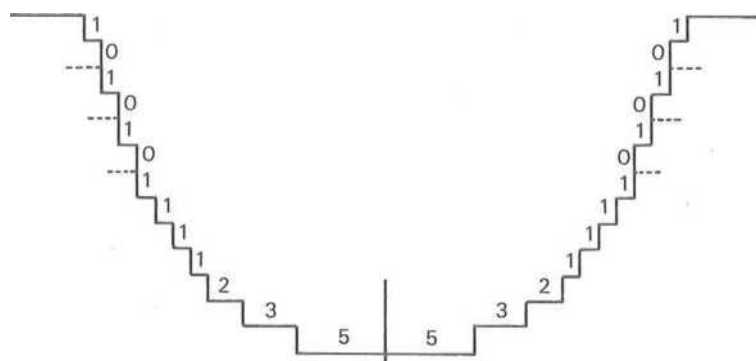

Вязать правую половину шею **FIRST**. Каретки справа, частично вязать рычаг **I**. Довести до **E** положение все иглы слева от центра и **5** на справа от центра.
Обратите внимание на номер строки.
Вязать один ряд налево, и пройти иглы в позиции **B** и остаться на вершине иглы в **E** положение.

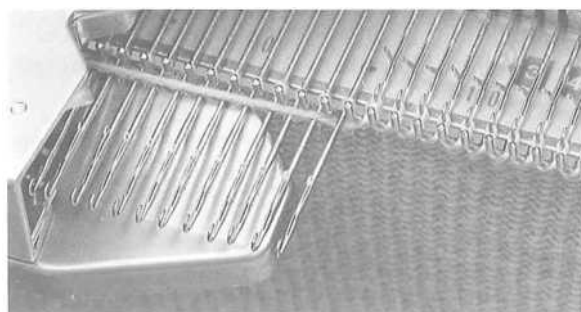

Принесите пряжи под первым иглу в **E** положение иглы **5**.

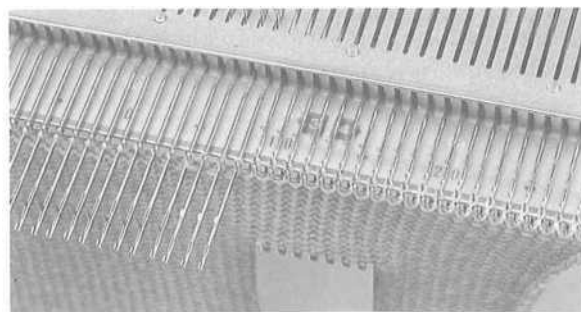

Вязать направо.
Пряжа наматывается иглы **5** в **E** положение.
-3 - Рядом с этой иглы принести еще **3** иглы **E** положение. Вязать налево.
Принесите пряжи под первым иглы и вязать назад направо.
Приложите вес к вязанию на право иглы в **E** положение.

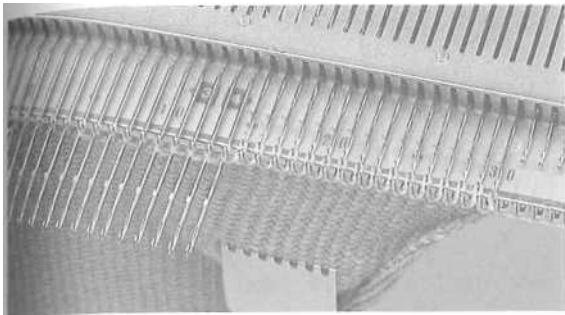

- 2- Справа от иглы в положение **Е** принести еще 2 иглы вперед.

Вязать налево. Принесите пряжи под первым иглы и вязать направо.

-1 - Принесите 1 иглу **Е** положение, вязать налево, принести пряжу под иглой, вязать направо. Повторять-1 - 3 раза. Каретки справа.

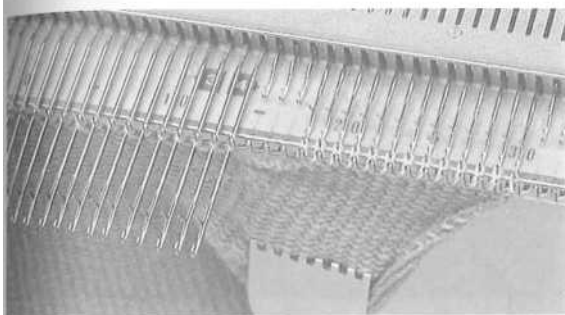

-0 - На этот раз не приносят иглы **Е** положение, но вязать 2 ряда.

Прикрепить вес вязание под левым краем иглы в позиции **В**.

-1 - Вы сейчас делаете уменьшением стежков.

Вместо того, чтобы игла **Е** положении, передать один стежок направо соседние иглы. Один стежка уменьшается. Нажмите пустую иглу положение.

вязать 2 ряда

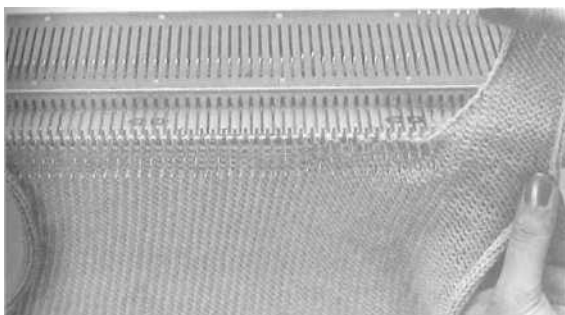

Повторять-0-и-1-два раза.

Каретки справа.

Счетчик рядов на **56** и игла позицию следующим образом: слева от центра всего на правее центра **14** игл в положение **Е**, затем **3** пустые иглы в позиции и **13** игл в **В** позиции.

Вязать еще **10** строк вверх и сбросить **13** стежками. Удалить пряжи из питателя, слайд каретки через иглы в **Е** положение слева от вязания.

Теперь вязать левую половину шею.

Установить счетчик рядов на номер отмечалось ранее.

Вязать левую половину таким же образом, но обратное формирования.

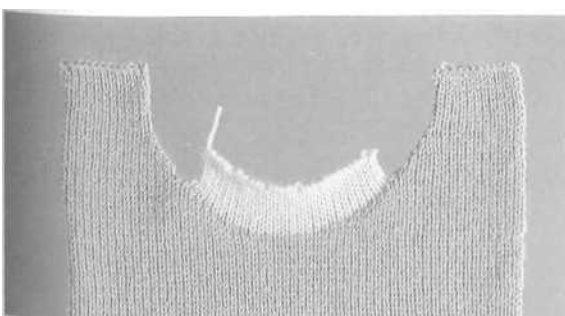

Установить рычаг частичного вязать до **0**. С отходы пряжи вязать **10** рядов по игл в **Е** положение и удалите вязания из машины.

Эта картина показывает, круглый край шеи вязаный соответствии с приведенным выше инструкциям.

Строки трикотажной пряжи с использованием отходов будет разгадана позже, когда вы поставили стежками края горловины на иглы для вязания ободу.

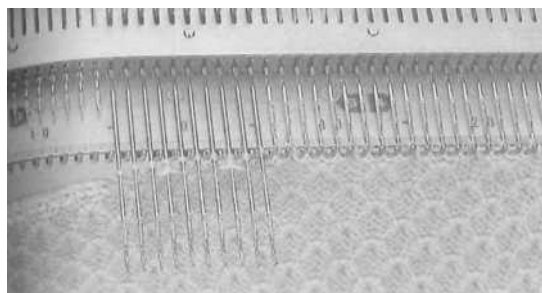

План набора на RIGHT EMPTY ►.

Карты рычаг С.

Частичное вязать рычаг I.

Оставив 5 игл с обеих сторон 0 в E, установите правую сторону иглы В положение с помощью передачи инструмента.

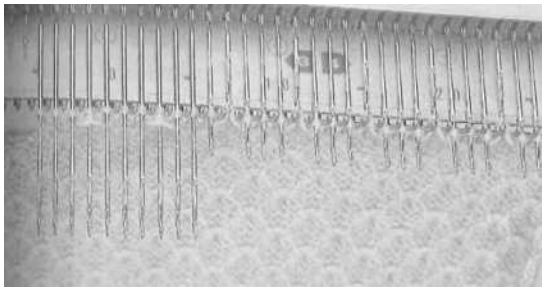

Карты остановить рычаг ■.

Презентация каретки направо, иглы выбран. Карты остановить рычаг ▼.

Установить шаблон диска PLAIN или необходимый шаблон вязания.

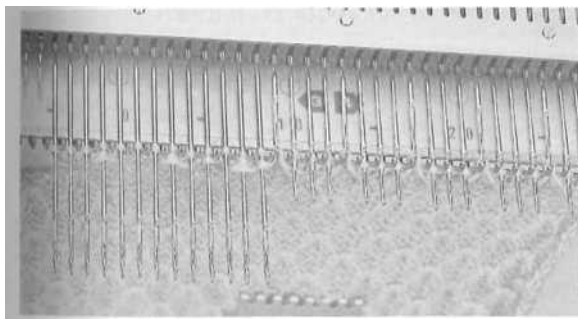

Прикрепить весом до вязания справа от иглы в E положение.

Вязать один ряд ВЛЕВО. Принесите пряжи под первым иглу в E положение и над другими. Вязать один ряд направо.

★-3 - На шее края довести 3 иглы E положение. Вязать налево. Принесите пряжи в рамках первой иглы.

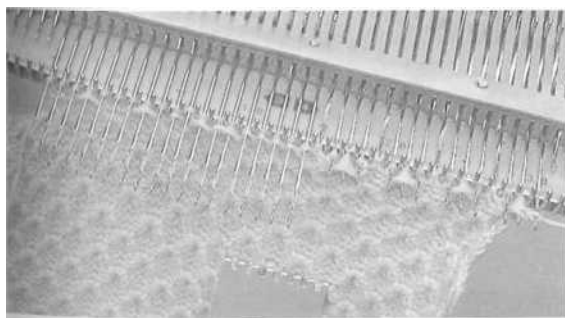

-2 - На шее края принести еще 2 needlesto E положение. Knitto LEFT. Принесите пряжи в рамках первой иглы. Вязать направо.

- 1- На шее края принесли 1 иглу E положение. Knitto LEFT. Принесите пряжи в рамках первой иглы. Вязать направо.

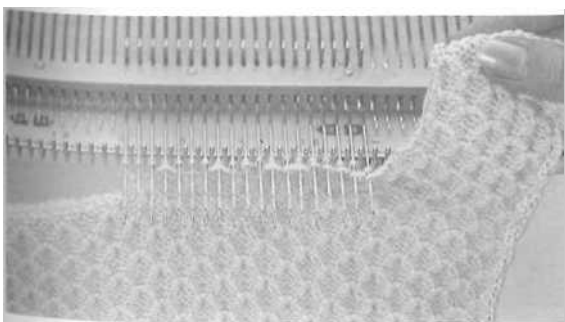

Повторно приложить вес справа от иглы в E положение.

-0 - Вязать 2 ряда.

- 1- На шее края уменьшить на 1 стежок направо.

Вязать 2 ряда. Повторите -0-1 - в два раза.

Вязать ок. Еще 10 строк вверх и сбросил стежков. Принесите пустые иглы положение.

На рисунке показана готовая правой половины шеи round.

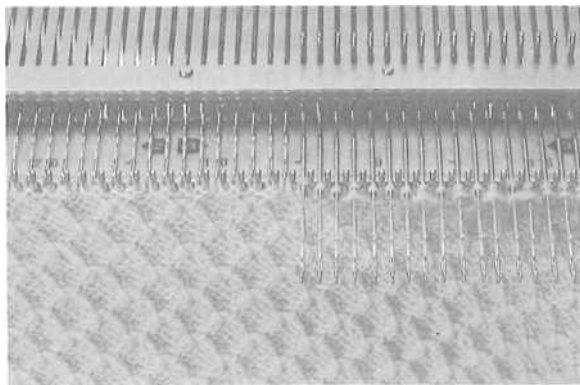

Есть 19 игл в E положение.

Каретки слева.

Чтобы разместить левой стороне стежки на машине, выбрать **upthe** петли последнего ряда трикотажных В цв. 1, начиная с правого края.

Когда все петли строки были размещены на иглы, разгадать отходы пряжи.

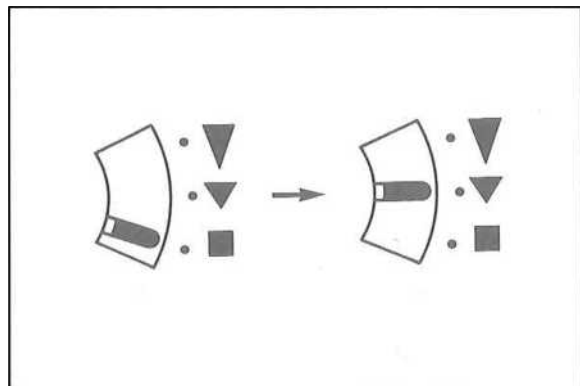

Вернитесь перфокарт на номер отмечалось ранее.

Карты остановить рычаг H. карты рычаг набора Pattern C до ПРАВО EMPT ▶.

Слайд **carriageto** права, иглы будут выбраны.

Карты остановить рычаг ▼.

Установить счетчик рядов на номер отмечалось ранее, и счетчик рядов рычага в рабочее положение.

План набора в обычный ♦ или необходимый шаблон.

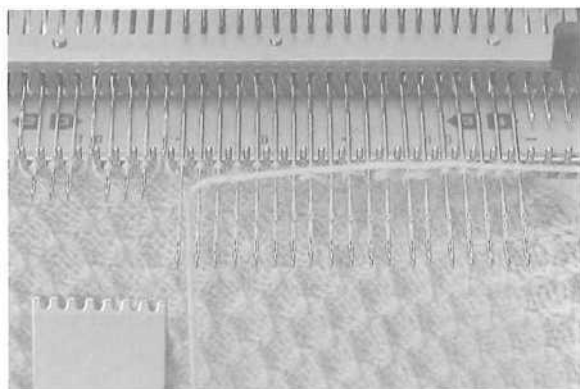

Re-нить цв. 1. Поднимите нить между 4 и 5 игл слева от центра и пусть она лежит на верхней части этих игл.

Вязать налево, двигаясь по направлению к каретке вязание, подтянуть нить немного, так что нет никакой слабину нить между вязанием и каретки.

Повторить от ★ на предыдущую страницу задним ходом **shapings**.



Установить каретки всех нейтральных.

С отходы пряжи вязать 10 рядов за иглами в E положение,

и удалить вязания из машина.

Эта картина показывает круглый шеи вязанный по выше инструкции.

ПЛЕЧ ФОРМИРОВАНИЕ МЕТОДЫ -3

Есть 3 различных способа для формирования плеч. При вязании строчек **referto** БЮСТ Дартс-PARTIAL вязание, стр. 69.

Каретки справа. Все настройки нейтральной.

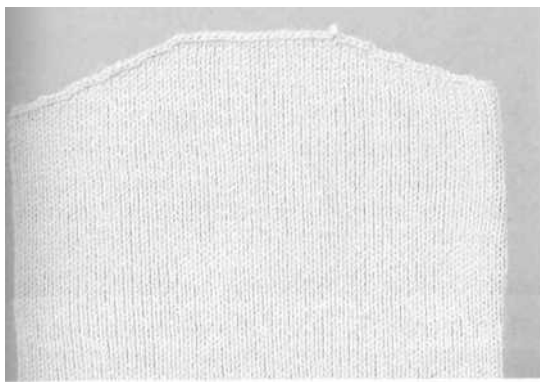

МЕТОД 1, рекомендуется для начинающих.

На правом краю сбросить необходимое количество игл по вашей одежде узор.

Вязать налево.

Если формирование обеих сторон одновременно сбросить с себя необходимые иглы слева.

Продолжайте до отпльтия, достаточно стежки снизился до формирования плеча.

Вязать одной строке большое напряжение и сбросить оставшиеся стежков, стр. 21.

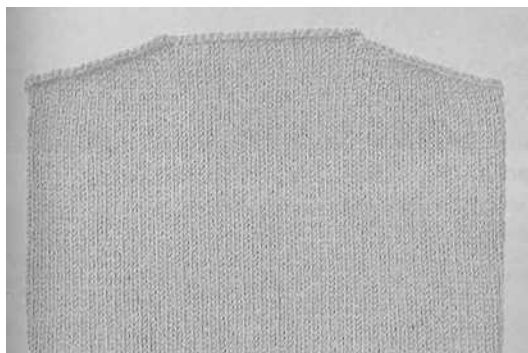

МЕТОД 2, используя сбросить большой петли.

Установить частичное вязать рычаг I.

На левом краю принести необходимое количество игл в положение.

Вязать налево. Принесите пряжи под первым иглу в положение.

Если формирование обеих сторон одновременно принести необходимые игл в позицию справа.

Продолжайте до отпльтия, достаточно стежки проходят в положение. ★

Установите большую напряженность. Вязать один ряд

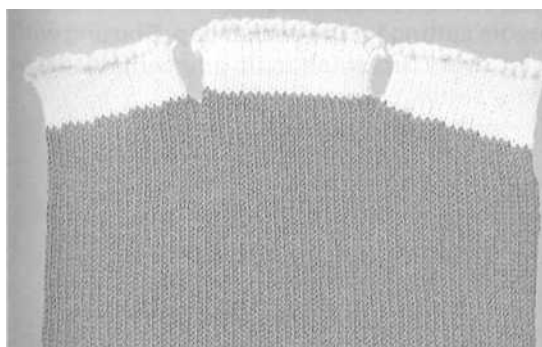

Способ 3, без отделки, прядильные отходы.

Следите Способ 2 до ★

Закончить стежков каждого края шеи и плеч отдельно с отходами вязания.

Стежки будут привиты или **backstitched** вместе позже.

Карман с клапаном

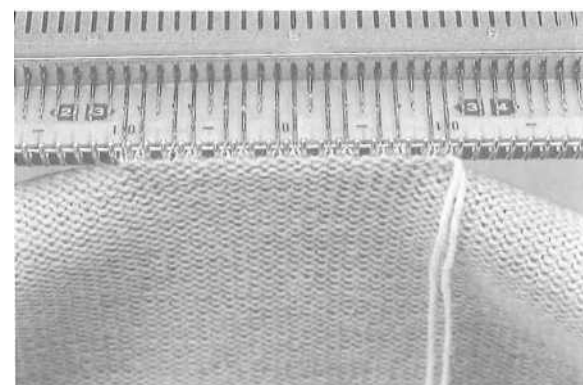
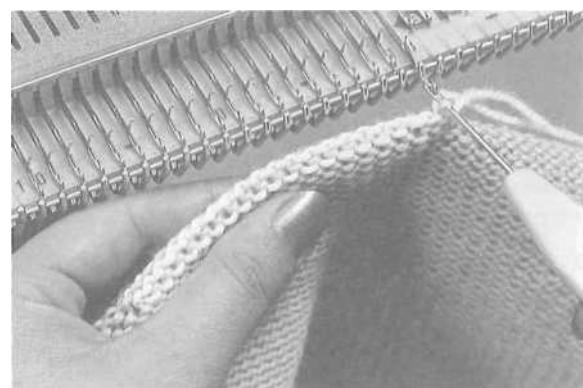
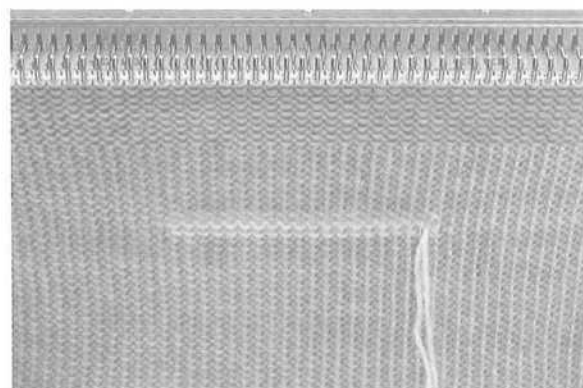
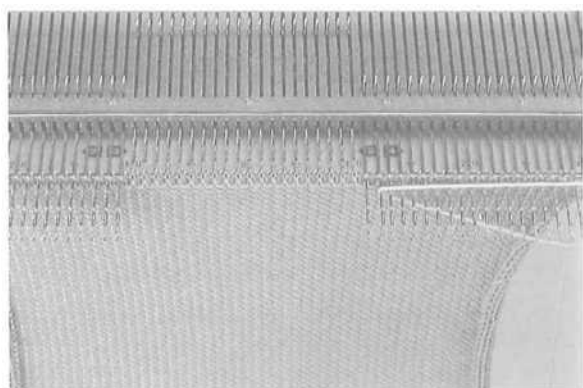

Работа кусок одежды до размещения линию для кармана. Каретки справа, все настройки нейтральной. Удалить цв. 1 и крюк в держатель.

Отключите счетчик рядов рычаг. (Когда картина вязания, карты рычаги 0 и рычаг карты в стоп ■).

Пряжа тему отходы.

Принесите все иглы **E** положении, кроме хвои карман положения (например, 20 игл)

Частичное вязать рычаг **I**.

Вызовите отходы пряжи между 1-й и 2-й иглы в **E** позицию справа. Пусть пряжи проход по **E**-позиции иглы.

Вязать 2 ряда с отходами пряжи. (Когда картина вязания циферблат шаблон для пустой и перемещения каретки налево. Верните все иглы в положение **B**. Установить рычаг карты и ход каретки. Иглы будут выбраны. **Re**-набор образец диска требуется шаблон и карты остановить рычаг ▼.) Перерыв пряжу и удалите его.

Частичное вязать рычаг **0**. Строка счетчик рычага в рабочее положение.

Re-нить цв. 1 в фидер (**T**), закончить одежды кусок.

Отверстие для кармана можно ясно видеть, двумя рядами отходов **knrtting**. Нажмите на части.

Каретки справа.

Изнаночная сторона (в данном случае изнаночной стороне) лицом, держите карман отверстие в передней из 20 игл.

Вставьте один инструмент передачи в первую петлю на правой части последнего строку трикотажные в цв. 1 ниже отходы пряжи.

Разместите эту петлю в **the'needle**.

Поместите следующий петель в иглами.

Теперь сделайте иглой настройки для кармана лоскут.

Начиная с права, передавать каждый 3-й стежок, чтобы прилегающих иглу налево. (2 X 1 игла установка)

Верните пустые иглы положение.

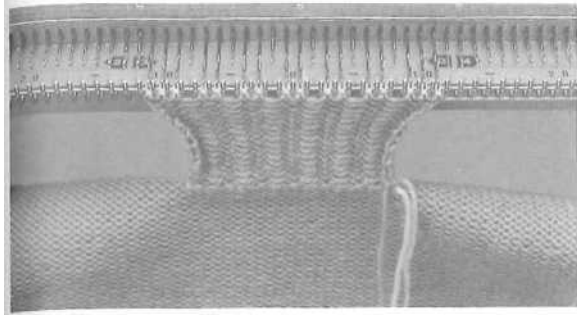

Установить каретки нейтральным. Напряженность 1 число более жесткие, чем для основного. Вязать один ряд. Принесите вне пустые иглы **Е** положение с обеих сторон и ветер пряжи вокруг них. Вязать 14 строки.

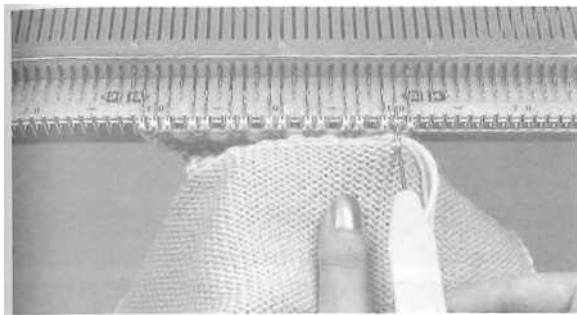

Поднимите кармана лоскут. Сложите вязание так, что строки трикотажные ниже прядильные отходы находятся на вершине. Вставьте один инструмент передачи в первую петлю второго ряда под отходы пряжи. Разместите эту петлю на 2-й иглы справа и все последующие петли на иглах. Края иглы будут иметь только одну петлю.

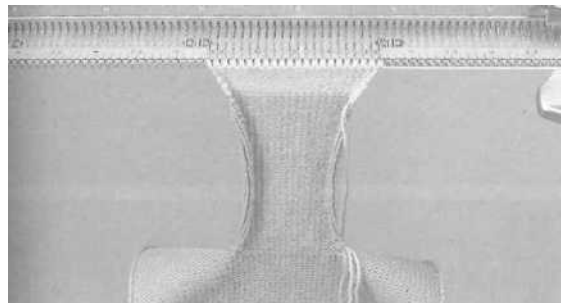

Установить напряжение, как и для основного. Вязать удвоить глубину кармана. Удалить цв. 1 и пряжи поток отходов. Вязать 10 рядов, снимите

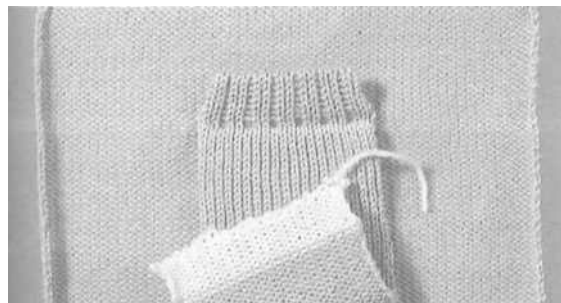

Нажмите на клапан и карман часть. Теперь готова к шитью.



На левом разрезе и открыть два ряда трикотажные в прядильные отходы и вытяните нить ближайший к карманного клапана.

Включите кармана лоскут, чтобы за пределами одежды. Fold полпути карман так, что строки трикотажные в

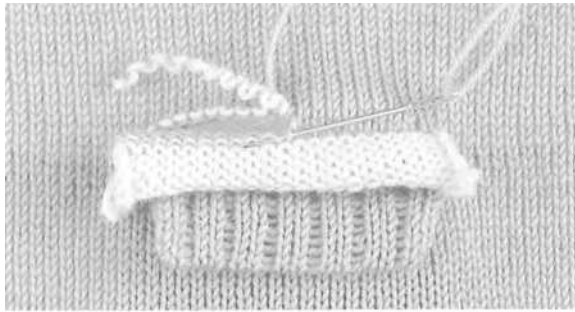

Тема иглу гобелена с пряжей. Привитые стежки последних рядов цв. 1, в верхней разгадать стежки отходы пряжи, как вышить.

Разгадать другие отходы пряжи.



Иголку с обеих сторон края кармана, в то же время обеспечить двумя стежками края.



Матрас стежка за пределами края **pocketflaptothe** основного вязания, на верхний край оказывается карман и ловить вниз по внутреннему краю лоскута.

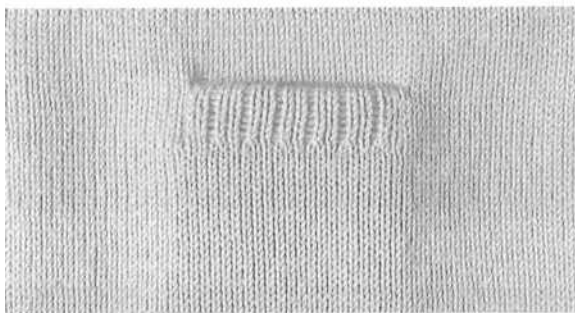

Кармана с ребристой лоскут завершена.



Вы можете, если вам нравится вязать заслонки в простой, без ребер, так что не передать ребра

УШКОМ петли



Самый маленький петли сделаны просто передача 1 стежок на прилегающих иглы. Фото рядом слева следующего большего, описанных ниже

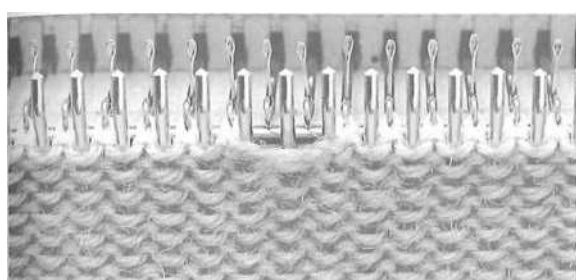

Передача двух стежков на прилегающих к ним иглами в каждом направо и налево. Оставьте пустые иглы в позиции В.

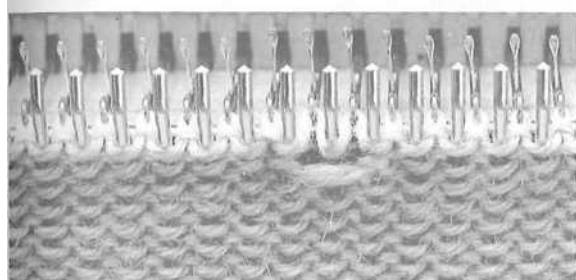

Вязать один ряд. Пряжа будут сформированы свободные петли в иглу крючки

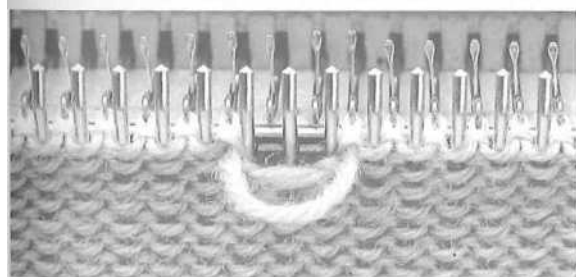

Удалите нить из иглы, доводя их до Е положение, а затем обратно в положение В.

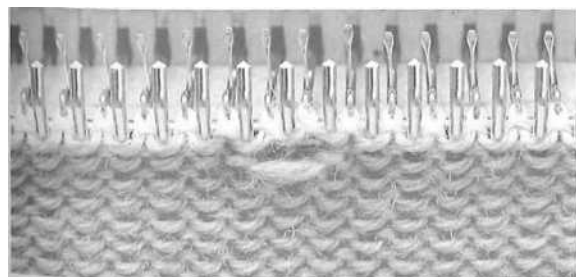

Возьмите пряжу и завести ее вокруг иглы крючков, для этого вам нужно взять с собой иглы немного вперед. Потяните иглы обратно в положение В.

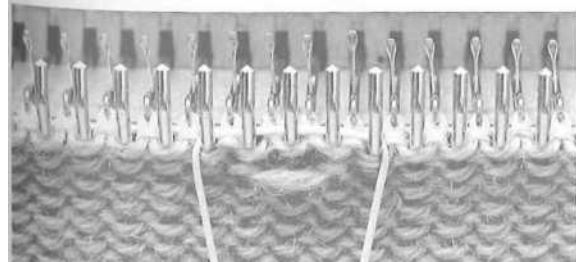

Место нейлоновый шнур через две новых петель и смежных стежков, нейлоновый шнур будет за крючки грузила. Потяните за концы нейлоновый шнур вниз и вязать 2 ряда, снимите шнур от вязания.

Большая петля

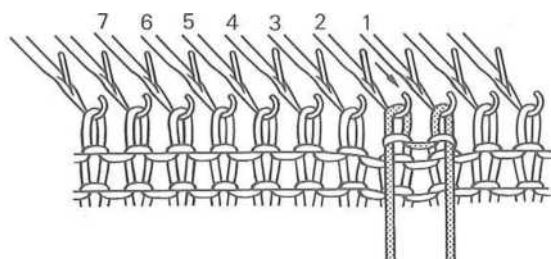

Вязание одежды кусок, пока петли положение.
Возьмите нить цв. 1 прим. 30 см долго. Попробуйте эту петлю более 7 игл, иглы пронумерованы от 1 до 7.
Перемещение иглы от 1 до Е позиция, открытая защелка. Место нитью через крюк и вытащить иглу обратно в В позиции.
Вы трикотажные в потоке вручную.

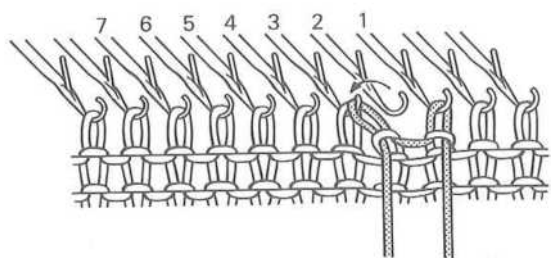

Передача стежок иглы от 2 до иглы 3.

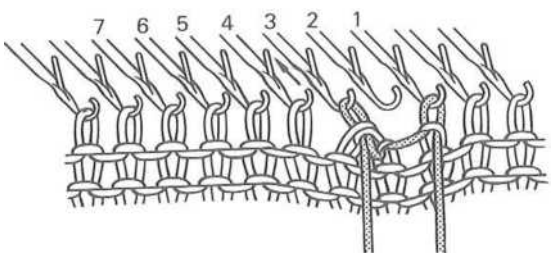

Перемещение иглы 3 до Е должность, место нитью в крюк и вытащить иглу в положение В.
Новые строчки, сделанные в иглу 3.

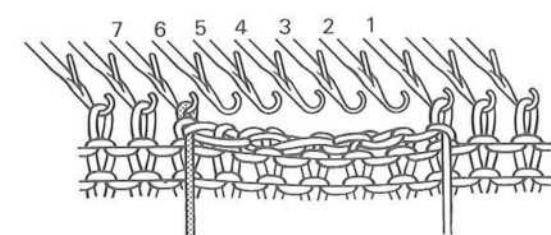

Отбросьте Таким образом, пока у вас есть 5 пустых игл и новой строчки в иглу 7.

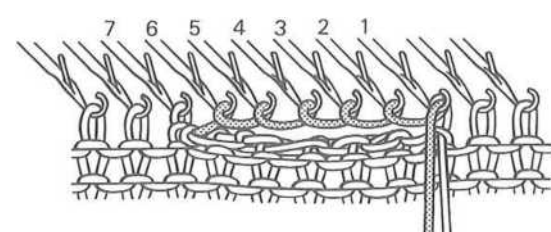

Перемещение иглы 6 вперед, из крючка грузило. Ветер пряжи круглые иглы в направлении против часовой стрелки. Вытяните иглу обратно в В позиции. Повторите с другой иглы, пока вы не ранить петлю вокруг иглы 1.

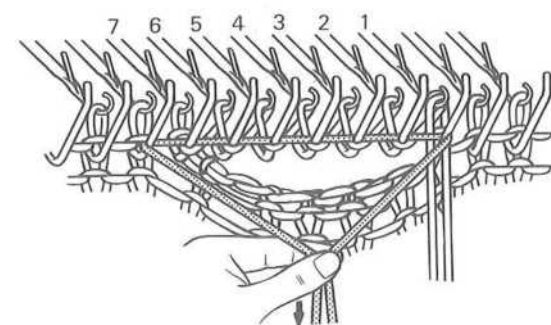

Возьмите нейлоновый шнур, поместите его через петли 7 стежков за крючки грузила. Опустите концы нейлоновый шнур и вязать 2 ряда. Удалить нейлоновый шнур от вязания. Продолжайте вязание до следующей позиции петли. Когда закончится одежды можно сшить в свободные

ПЕТЛЯ ГРУППЫ

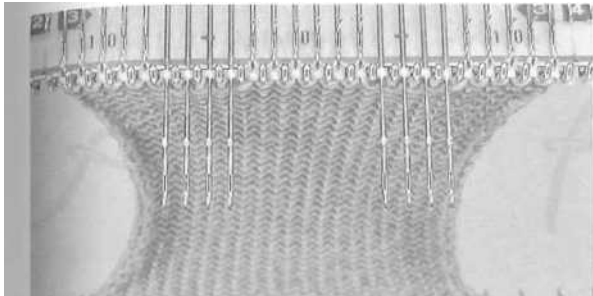

Наберите, например, 24 стежков, и вязать группы до петли положение.

Принесите 4 иглы, 5, 6 и 7 на каждой справа и слева от центра машины от В до Е положение.

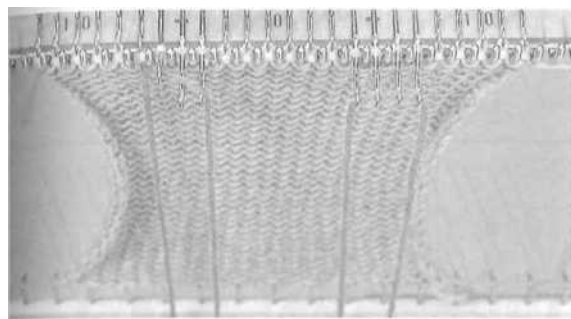

Принимать по 2 нити прядельные отходы и размещать их **acrossthe** открытые крючки игл в Е положение.

Держите концы вниз и в то же время нажать иглы назад, пока защелки близко над отходы пряжи.

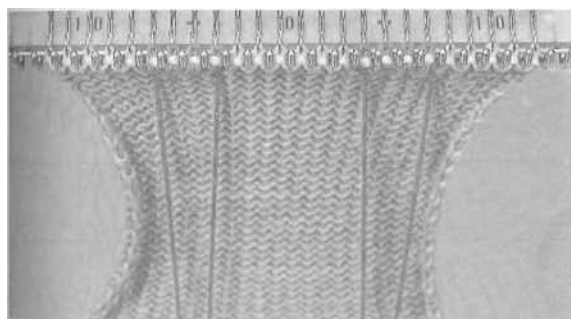

Пусть потерять отходы пряжи.

Начиная с иглой справа, довести иглы с прядельные отходы по одному обратно в положение В.

На снимке обеих группах трикотажных обратно в положение В вручную, используя отходы пряжи.



Вязание и сделать необходимое количество петель. Удалить группу из машины. Нажмите на группу, швы будут установлены и не работают. Вытяните отходы пряжи из двух петель.

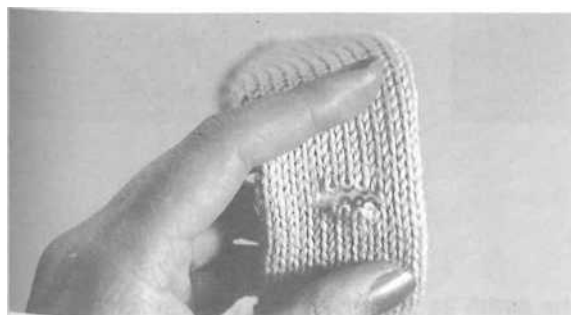

Проденьте иглу гобелена и безопасного конце строчки, через несколько стежков на изнаночной стороне.

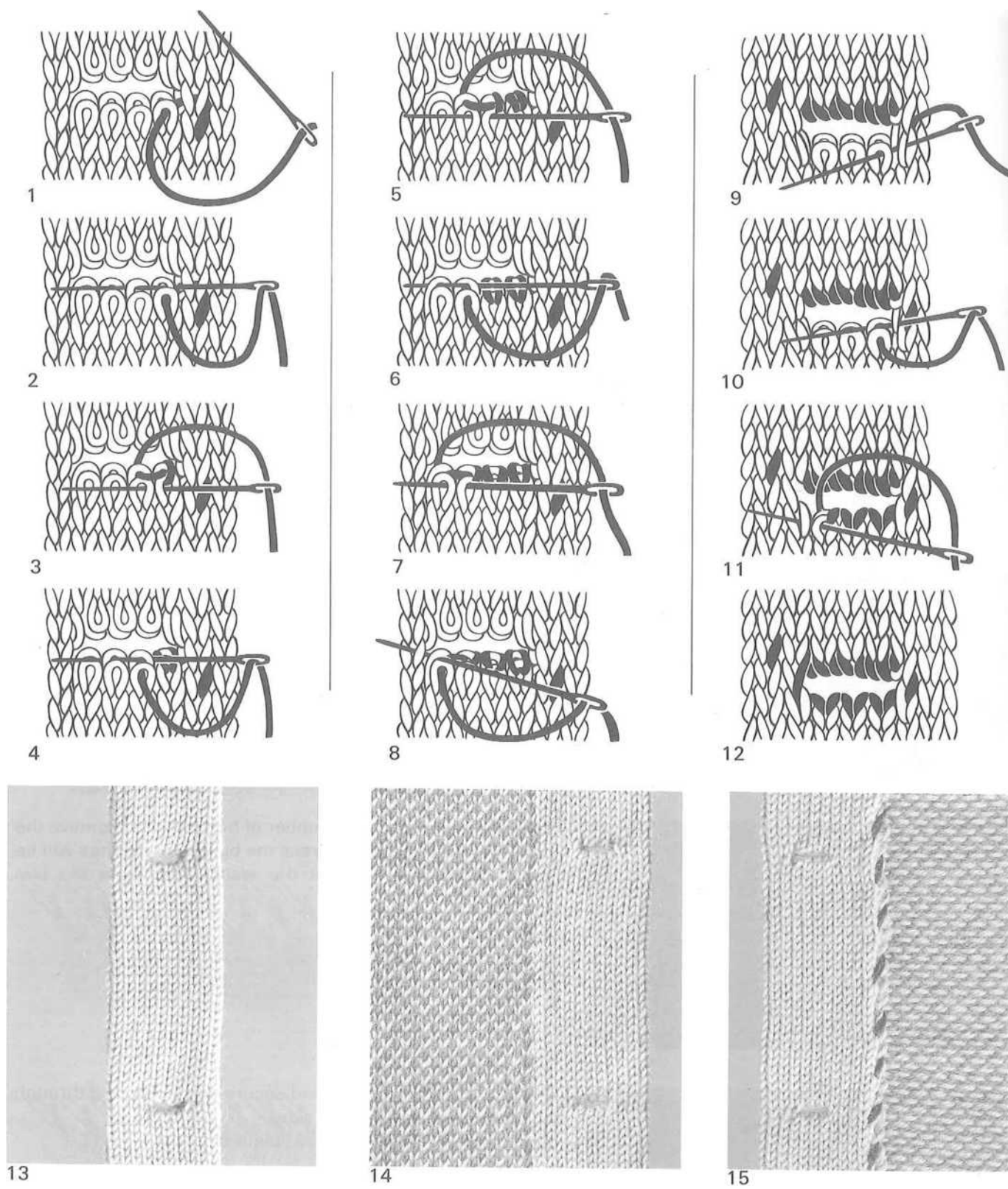

Зашить петли, как показано на диаграммах 1 до 12.

13 - Готовые петлицах.

14 - Матрас стежка вдоль переднего края.

15 - Поймать вниз по другой край петли группы на шов, как показано на флоте стежков.

Закатки плечо и шейный обод

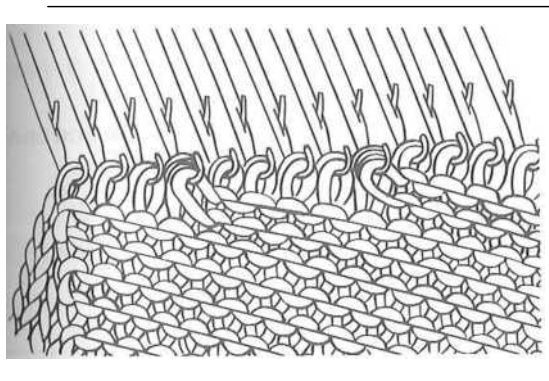
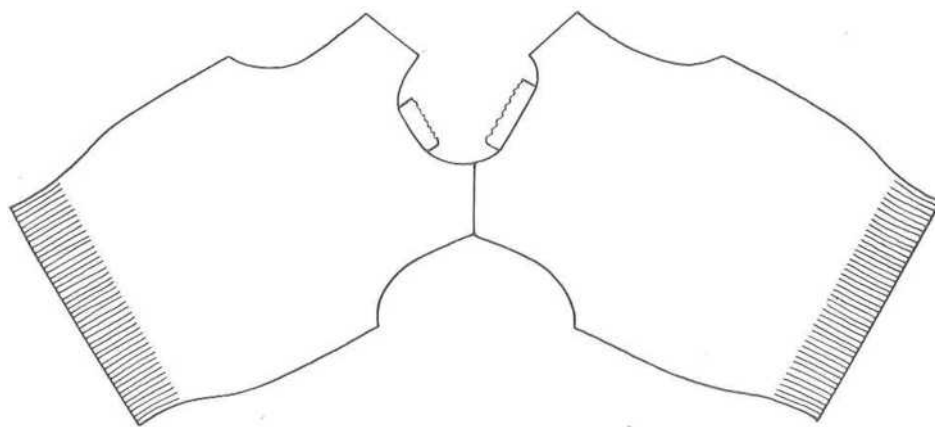

Если вы сбросили плечо швов, шов одно плечо с иголку перед вязанием с шейным креплением, стр. 25.

Если вы работали плечо с отходами вязание шва следующим образом:

Держите спереди с правой стороной к себе, забрать стежки правого плеча на иглах.

Держите спину с неправильной стороной к себе, забрать стежки правого плеча на той же иглы.

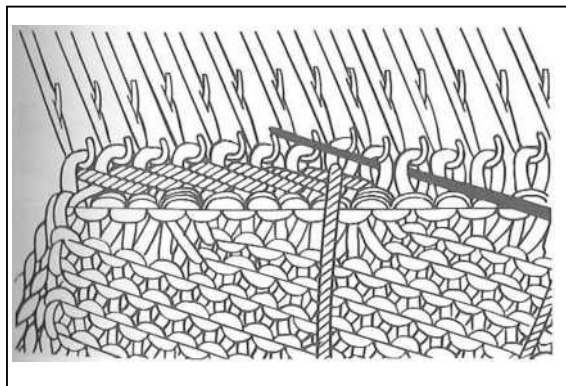

Вязать 1 ряд.

Тема иглу гобелена с пряжей. Привитые стежки, как на рисунке.

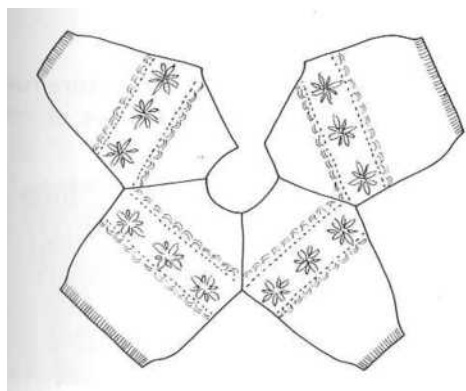

В случае рукава реглан, шов рукава к передней и задней оставив его обратно шва открытым.

Вы можете работать матрас строчки или иголку.

КРУГЛЫЙ шейным

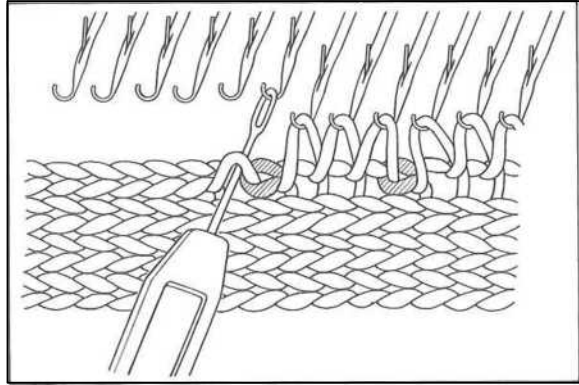

С правой стороны одежды сталкивается Вы выбираете **upstitchesof** края горловины на иглы, повторяя, чтобы забрать три стежка и опустить один. Не поднимайте плечи стежков.

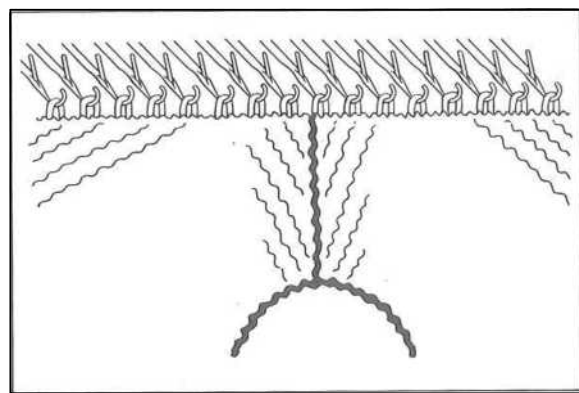

Тема пряжи в устройство подачи **Q** и вязать ободу следующим образом:

* Это общее руководство по средней нити.

Принесите все иглы **E** положение.

С одеждой напряженность, вязать **1** ряд.

Ветер пряжу вокруг каждой внешней пустые иглы края и довести их до **E** положение.

Вязать два ряда.

T. 1 числа более жесткие, чем одежда напряженность, вязать **3** ряда.

T. 2 количество жестких, вязать **3** ряда.

T. 3 количество жестких, вязать **3** ряда.

С одеждой напряженность, вязать **1** ряд.

T. 3 количество жестких, вязать **3** ряда.

T. 2 количество жестких, вязать **3** ряда.

T. 1 номер крепче, вязать **3** ряда.

С одеждой напряженность, вязать **5** рядов.

Тема отходы пряжи, вязать **10** рядов.

Снимите вязания.

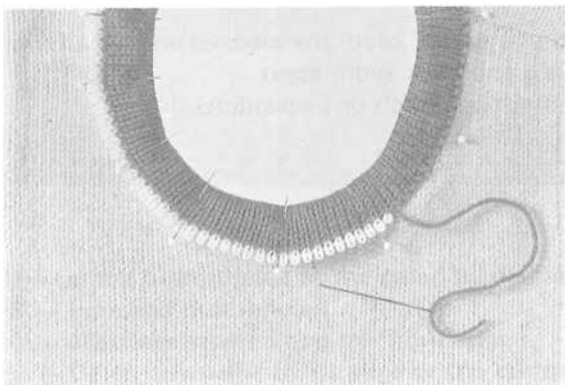
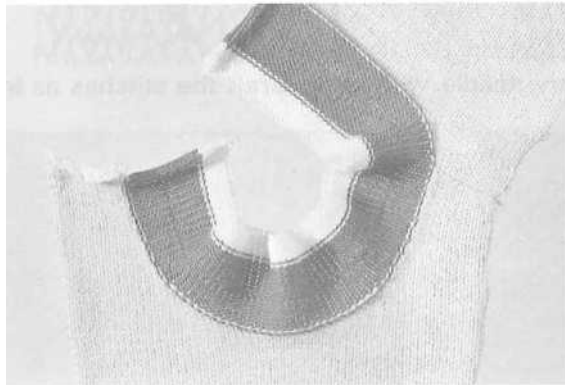

Присоединиться к другим плечом.
Матрас стежка с шейным креплением шва.

Сложить с шейным креплением к внешней одежды в свободной строке центра. **Pin** шейным ободом по краю по рядам отходов вязания.
Строчка по краю, стр. **24**.

"V" шейным

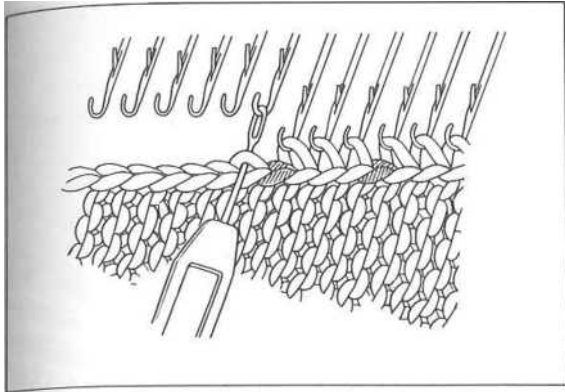

Seam плеча, как описано на стр. 91.

Мы сделаем "V" шейный обод из двух частей.

С изнаночной стороне одежды обращена к вам подобрать стежки вдоль спины шеи и правый передние, и разместить их на иглы.

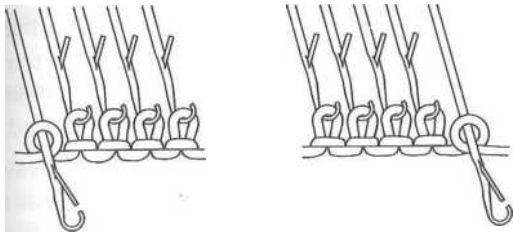

(?) Тема пряжи в питатель и вязать ободу следующим образом:

Принесите все иглы **Е** положение. Напряженность же, как и для одежды, трикотаж одну строку. Ветер пряжу вокруг каждой внешней пустые иглы края и довести их до **Е** положение.

Вязать необходимое количество строк для глубины шейным ободом. Напряженность **1** полный номер больше, чем для одежды, трикотаж строк один.

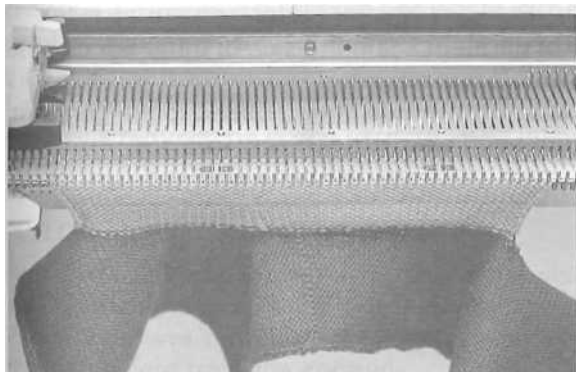

Напряженность **1** полный номер более жесткие, чем для одежды, трикотаж необходимое количество строк. Тема отходы пряжи, вязать **10** рядов. Снимите вязания.



Сделать другая часть шейным ободом. Возьмите стежки вдоль левого переднего на иглах. Вязание, следуя инструкциям ★

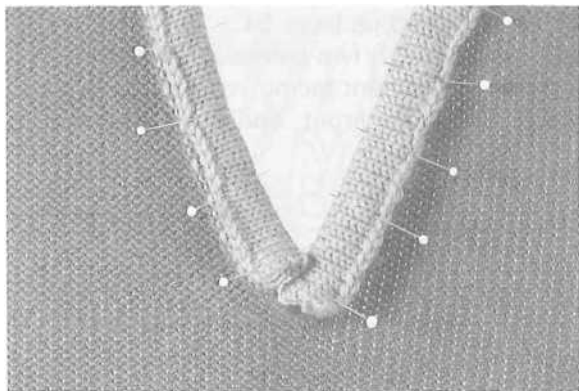

Присоединиться к другим плечом. Матрас стежка с шейным креплением шов на плече.
Сложить с шейным креплением на внутренней стороне одежды в свободной строке центра.
Pin шейным ободом по краю по рядам отходов вязания.
Шва по краю.

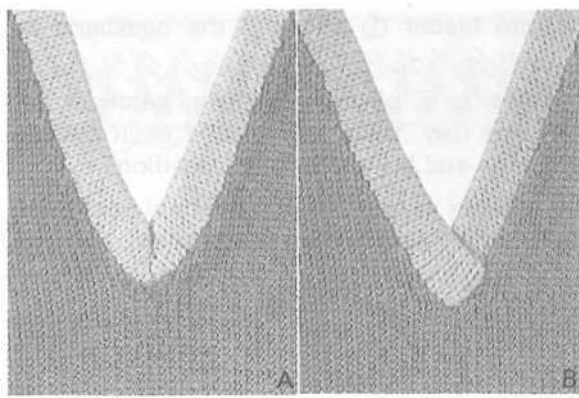

Точка шеи V;
МЕТОД
На внутренней стороне одежды, работать вместе иголку вертикально края обеих зон.
Откройте треугольник швы и ловить вниз по краю.

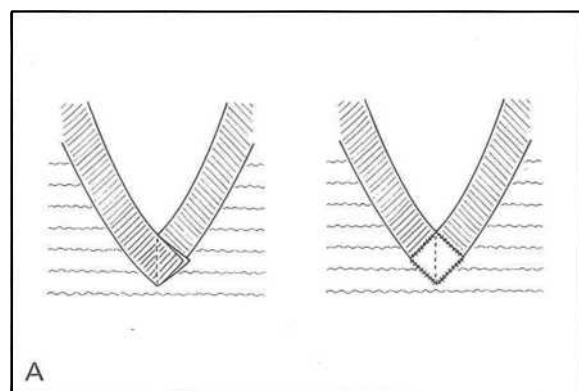

Метод В
На внутренней стороне одежды шва стороны внутренней зоны в одежде.
На внешней стороне шва стороны внешней зоны в одежде. Поместите правую переднюю группу по левую и пришить на место.
Для одежды мужские поместить левую группу по правой полосе.

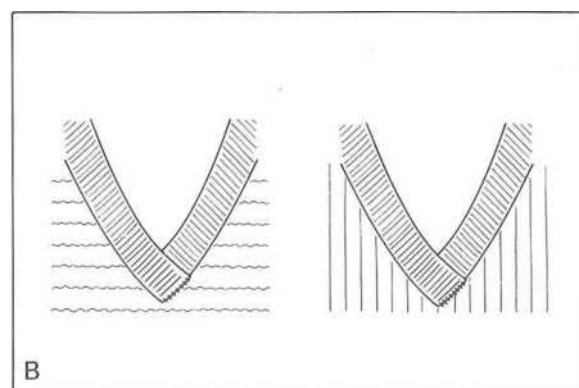

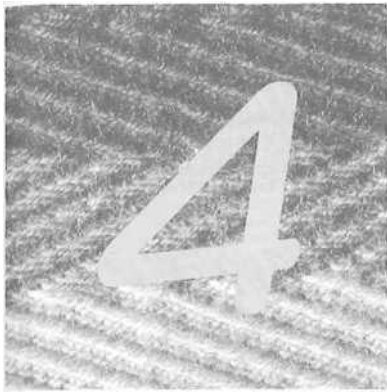

Иногда, с или без причины ошибки и проблемы на пустом месте. Пожалуйста, не волнуйтесь, читайте внимательно эту страницу и средства как уже говорилось, большинство неприятностей легко решаются.

Никогда не применяйте силу, не торопитесь и будьте терпеливы. Позаботьтесь о вашей машине, чистый и масло должным образом до и

ПОДГОТОВКА ПРЯЖИ

Всегда готовьте ваши нити с большой осторожностью. Не оставляйте узлы в пряже, они могут вызвать заклинивание каретки, упал стежков и неисправных вязания.

Не **knittheyarnend** если это не **THREEdimes** больше, чем ширина вязания, вы могли бы отказаться стежков в конце ряда.

Всегда вязать образец и напряжением образец, прежде чем начать **kintting** одежды, если не одежды ваши не подходят, и это, конечно, тратить свое время и деньги.

Прядильные отходы

Как прядильные отходы можно использовать любые остатки от предыдущей одежды. Вы должны использовать отходы пряжи той же толщины, что и пряжа вы хотите вязать для одежды.

Позже, при составлении одежде вы будете постепенно удалять отходы пряжи, повторно ветер и использовать его снова.

Нейлоновый шнур

Избегайте узлов в нейлоновый шнур иначе вы не сможете вытащить его из вязания.

Когда вы поднял подол или рант, удалить нейлоновый шнур от вязания.

При размещении нейлоновый шнур через петли ЗА грузило перехватывает вы должны снести обоих концах твердо, или нейлоновый шнур будет попасть в иглу крючки и вы должны начать поданных на все заново.

EDGE стежки не ТРИКОТАЖНЫЕ

Проверьте настройки натяжения верхней. Если он слишком плотный, пряжа будет подъехал к каретке слишком сильно и сделать **esjge** стежками вперед и вытащил из иглы крючки.

Движения каретки

Всегда сдвигайте каретки прошлом вязание ок. 5 см и никогда не пытайтесь изменить свое движение в то время как это все еще имеет контакт с иглами в вязании положение.

SLACK ПРЯЖА

Всегда убедитесь, что нет никакой слабину пряжи где угодно выше или ниже каретке. Если у вас есть слабина пряжи ниже каретку, он может попасть в ткани прижимной кисти и тем самым вызывая каретке варенье или разорвать нити, и это опять приведет упал стежки.

Натяжные пряжу над каретки может привести к свободной петли по краям вязания и упал стежки. Пряжа может быть запутанным в верхний блок напряжения, и это приводит к каретке варенье или вязания небольших швов.

Поврежденная игла

Вы можете, без видимых причин, падение стежков. Проверьте иглу защелку, может быть согнута. Не пытайся согнуть иглу защелки в правильное положение, а изменить иглы, которые вы должны сделать, как только вы заметите ошибки в вязании, см. стр. 103.

РАСПРОСТРАНЕНИЕ РЕЛЬСЫ

Они не только полезны, когда вязание кружева моделей, но и при вязании по ширине 1 80 или более игл, в данном случае каретки могут отдохнуть красиво на рельсы, пока вы заняты с вязанием.

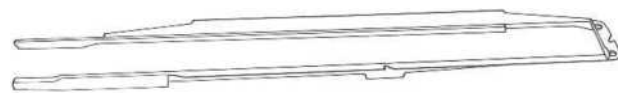

Ремонт Падает стежка

Одной строчкой

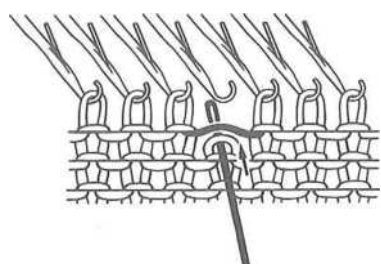

Вставьте инструмент передачи в удаленной строчки.

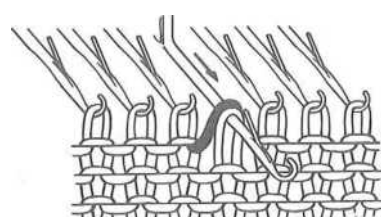

Поднимите упал стежка и свободные бар в пустую иглу. Перемещение иглы вперед к E

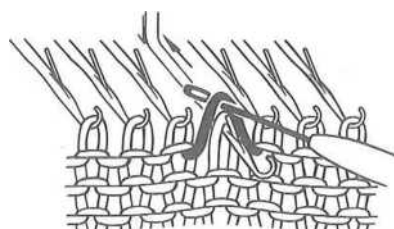

Поднимите свободный бар, в то же время вы скользите иглы обратно в положение D.

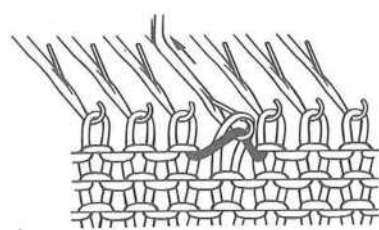

Пусть свободные падения бар в иглу крюк и вытащить иглу в положение B.

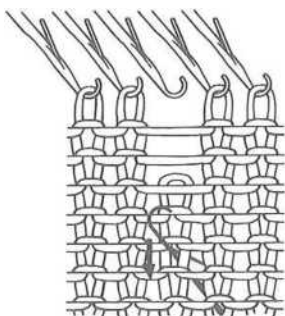
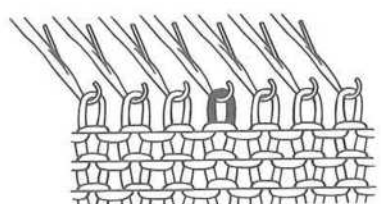

Несколько строк

Возьмите инструмент защелку и вставьте его сзади в вязании, 1 или 2 строки ниже упали стежка.

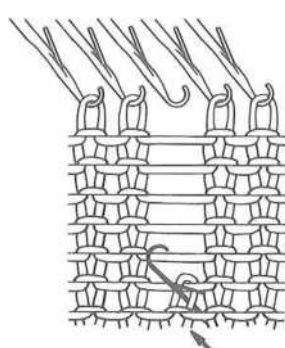

Надавите на защелку инструмент так, чтобы стежки разгадана до защелки инструмент.

★ Переместите фиксатор инструмента по отношению к вам,

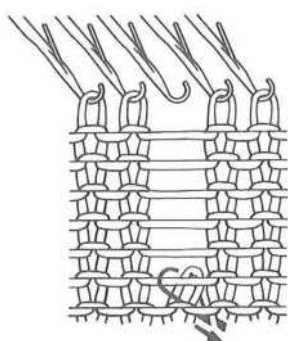

Поймать следующий свободный бар в крюк инструмент защелки. Оттяните защелку инструмента, защелка закроется над переключателем. Потяните защелку инструмент дальше, и бар тянут через строчку, новый стежок в крюк инструмента защелки.

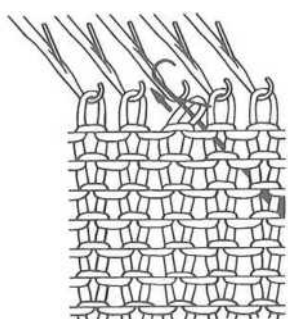

Повторить от ★ пока у вас есть верхней строчки в крюк инструмента

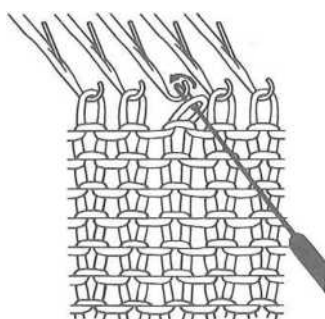

Вставьте инструмент передачи в последний стежок с лицевой стороны. Снимите защелку инструмент тщательно от вязания. Поместите строчки в пустой крючок

Unravelling

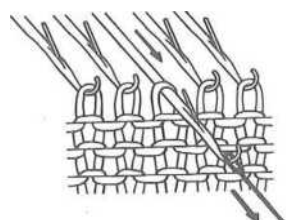

Вам нужно разгадать строки, когда вы трикотажных слишком много строк, сделали ошибку или застряла каретки.

Перед разгадке вы должны принести иглу в положение **B**.

Если стежки более или позади иглы защелки, положил их обратно в крючок следующим образом:

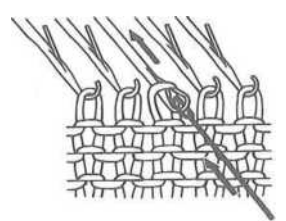

Возьмите один инструмент передачи, подключить его в иглу и вытащить иглу вперед к **E** положение;
Введите иглу обратно в положение, стежок на передачу инструмента;



Вытащите иглу в положение **B**, наклонить инструмент и дайте строчку слайд в крючок.

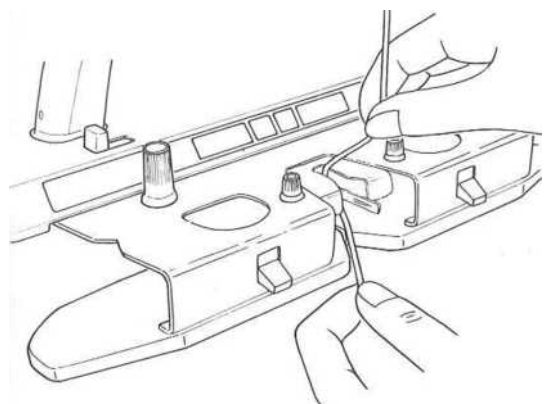

Удалите нить из подающего лотка и положил его на пряжу держателя.

Держите вязание с одной стороны, и с другой тянуть нить боком к фидера, это будет тянуть иглы вперед, немного из

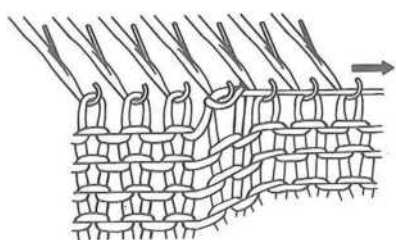

Потяните нить вверх и назад, таким образом, пряжа будут выведены из иглы **hooksandthestitcheson** предыдущего ряда скатится в иглами.

Принесите распутаны игл в положение **B**.

Разгадать полную строку.

★ Когда разгадке слева, вытяните нить боком влево.

Разгадать следующей строке.

Re-нить пряжи, снести любое провисание нити в задней части верхнего блока напряжение, установить счетчик рядов обратно для строк разгадана и продолжить вязание.

Когда картина разгадке **Fairisle** вы разгадать каждый цвет по отдельности строка за строкой /

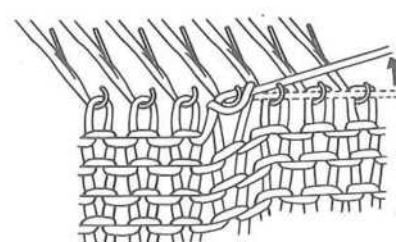

При моделей разгадке кружева, убедитесь, что вы положили стежки отверстия для шнурка, обратно в иглу до разгадке следующей строке.

КАРЕТКИ застряла в PLAIN вязания

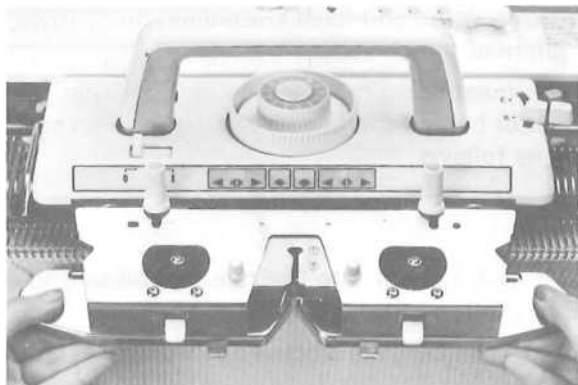

Никогда не заставляйте каретку из вязания, выполните следующие действия:

- 1 Удалить пряжи из питателя (Т).
- 2 Отпустить винты и снимите ткань лапки. При поднятии ткани прижимной убедитесь в отсутствии иглы попали в устройстве подачи.

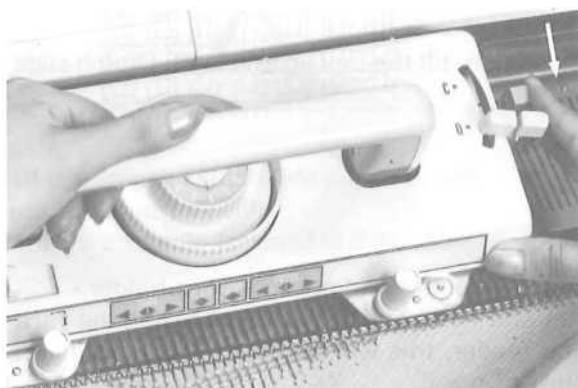

- 3 Переместить строку счетчик рычаг вниз на стороне вагона.
- 4 Нажмите каретки рычаг освобождения (оранжевый) по отношению к вам. и поднимите каретки иглу

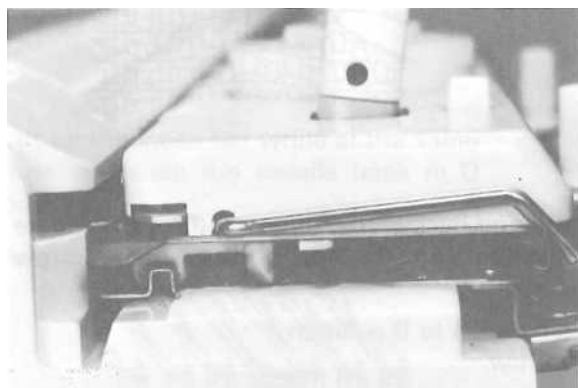

- 5 Место каретки на иглу кровать из вязания. Отпустите рычаг. (Подробные схемы, стр. 102.)
- 6 Установите на стежков в иглу крючки и установить все иглы в положение В, см. стр. 96.
- 7 Разгадать стежки последней строки или строк края вязания каретки сторону.

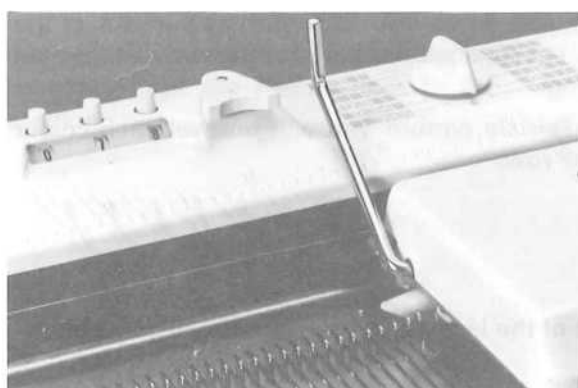

- 8 Приложите ткань прижимной к каретке и перезаправьте пряжи. Проверьте натяжение нити.
- 9 Включите строку счетчик Вернуться на распутаны строки и набора строк счетчика рычага в рабочее

КАРЕТКИ застряла в строчек

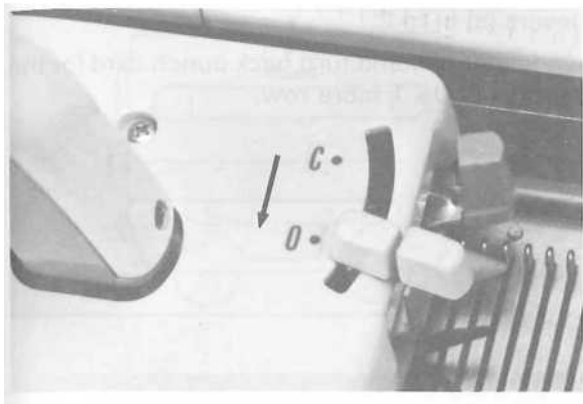

1 Установите карту рычага (А, В) до 0.

2 Удалить пряжи из питателя.

3 Отпустить винты и снимите ткань лапки. При удалении ткани прижимной убедитесь, что нет иглы попали в устройстве подачи.

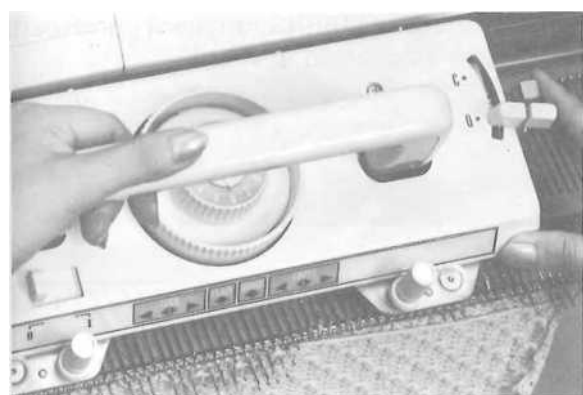

4 Переместить строку счетчик рычаг вниз на стороне вагона.

5 Нажмите каретки рычаг освобождения (оранжевый) по отношению к вам. Поднимите заднюю каретки и каретки затем потяните вперед.

6 Место каретки на иглу кровать из вязание, на

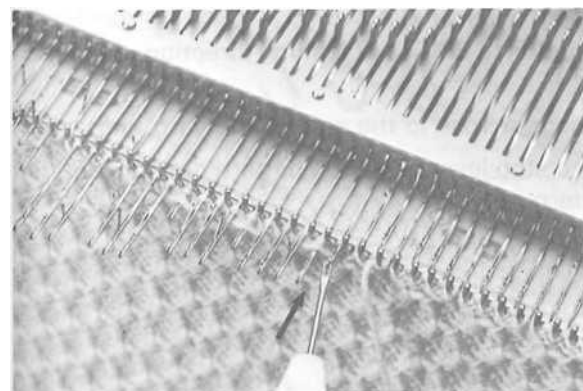

7 Установите на стежков в крючок и установить иглы В позиции.

Если прикладами некоторые иглы остаются ниже, чем другие, нажмите иглы Е и затем обратно в положение В использовании инструмент передачи.

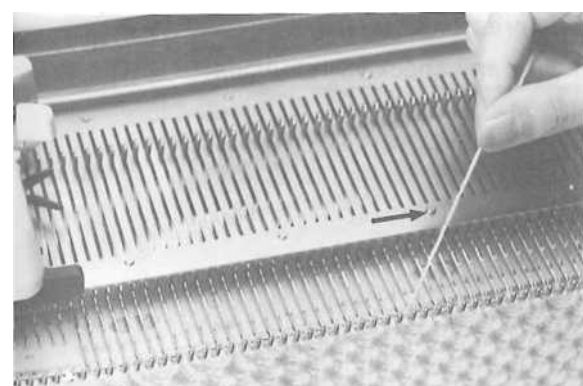

8 Разгадать стежка до начала строки, пряжи сейчас находится на противоположной стороне вагона. Это означает, что вы всегда разгадать нечетным числом строк.

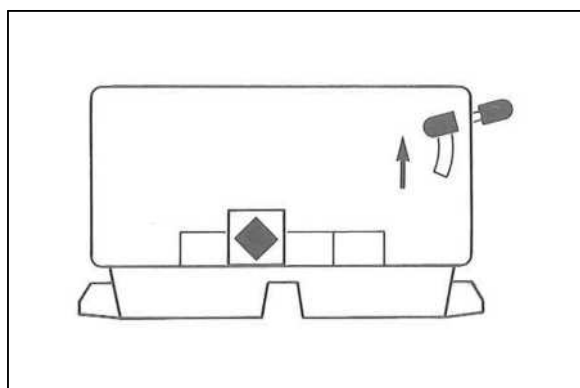

- 9 Установите карту рычага (а, б) С.
- 10 Надавите подачи набором номера и повернуть назад перфокарты для распутаны строк плюс еще 1 ряд.

Количество строк распутаны	Количество строк повернуть назад	
	Когда каретка слева	При каретке по меньшей ПРАВО
1	0	1
3	1	2
5	2	3
7	3	4

При работе расширенному набору шаблонов повернуть назад перфокарты для числа строк, как указано в

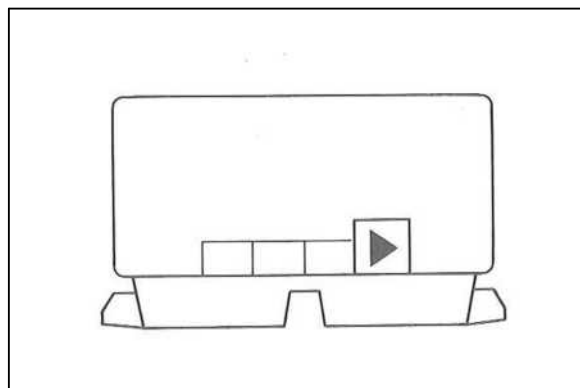

- 11 Установить рычаг карты остановки на ■. Установить шаблон диска EMPTY ведущие направления следующую строку, > или <.
- 12 Презентация каретки через в сторону пряжи конца.
- 13 Re-набор карт остановки рычага на V, и структура набора требуемых строчки.

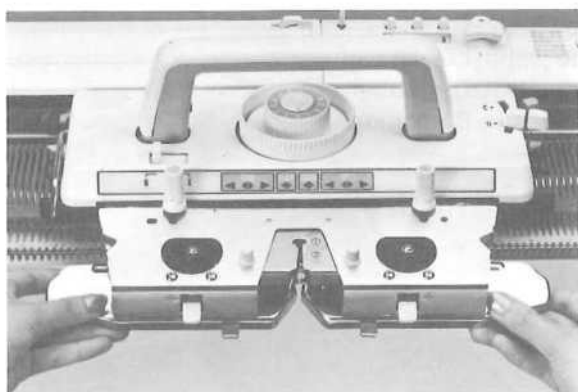

- 14 Приложите ткань прижимной к каретке.
- 15 Re-нить пряжи и пряжи напряженности проверки.
- 16 Включите строку счетчик Вернуться на распутаны строк, если оно было подсчитано, и установить счетчик рядов рычага в рабочее положение.

АЖУРНАЯ КАРЕТКИ JAMMING

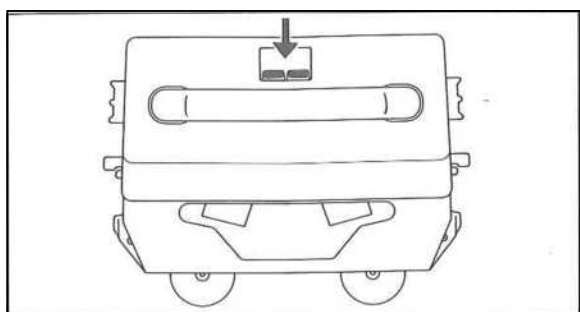

1 Чтобы удалить кружева каретки нажать на рычаги по отношению к вам, поднимите заднюю каретки от иглы кровати, и вытяните ее вперед.

2 Заменить кружева каретки по расширению железнодорожных перевозок в направлении оно взялось. Удалите вес и набрать гребень с вязанием.

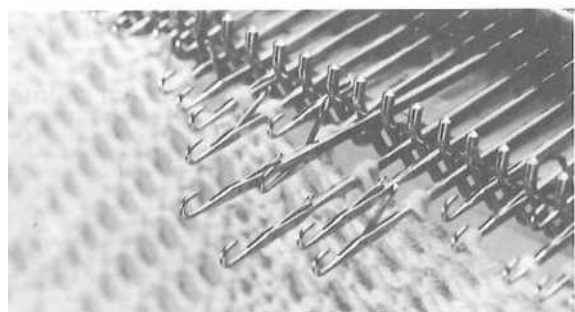

3 Отделить скрещенные иглы, подняв их вверх.

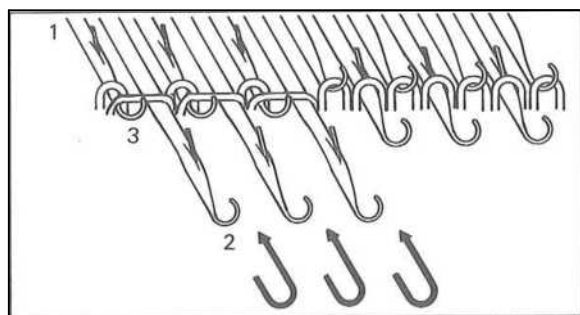

4 Некоторые иглы будут иметь как стежка и петли, как на рисунке.

Принесите образец иглы в положение **Е** и обратно в положение **В**. Петель выйдет и передаются в соседние иглы **2**.

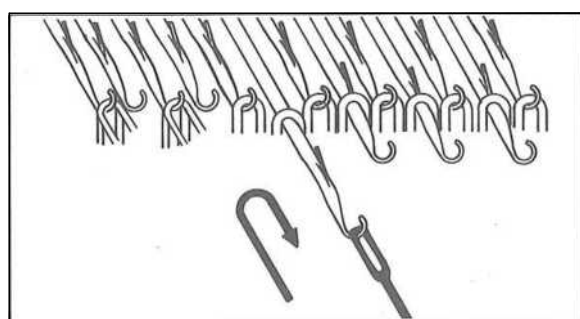

5 Если стежки позади иглы защелки, положить их в иглу крючки.

Установить все иглы в позиции **В**.

Если прикладами некоторые иглы остаются ниже, чем другие подтолкнуть иглы **Е**, а затем обратно в положение **В**.

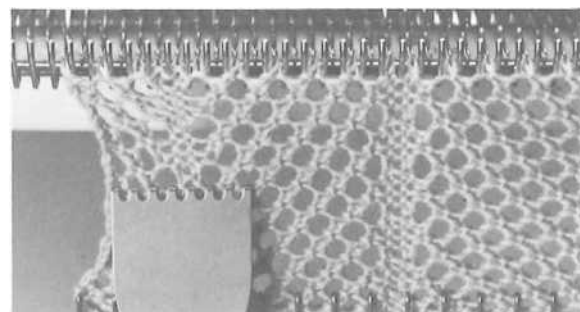

6 Установить рычаг карты в стоп ■.

Вернитесь перфокарт на 1 строку.

Re-крючок весов и литье на гребень, чтобы вязание.

Слайд кружева каретки и выберите иглы.

Помните, не прикасайтесь к вязанию при передаче стежков.

Кроме того, если две иглы края выбраны, вернуть их к **В** позиции перед передачей стежков.

После ремонта JAMMING

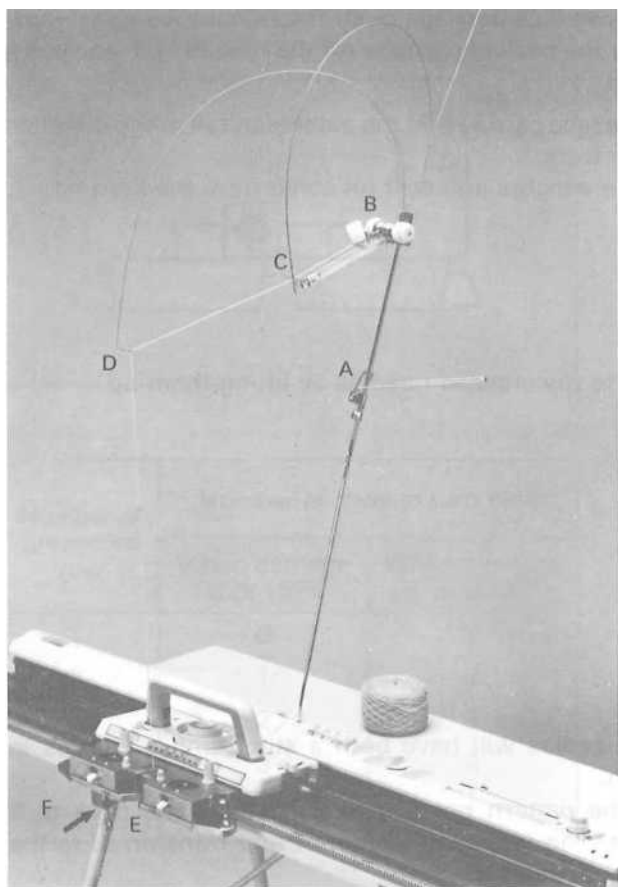

Убедитесь, что нет никакой слабину пряжи любом **belowor** выше каретки.

В задней части верхнего блока натяжения снести пряжи ниже точки, и видим, что нет никакой слабину пряжи в любом месте в точках-F.

Когда потянув за пряжу из кареты убедитесь, что Нить не поймали круглые кисти ткани прижимной, это вновь привести к каретке варенье.

Каретки может варенье, если пряжа запутывается в любой пунктов-F.

После распутывания, повернуть карту для числа строк разгадали **PLUS** еще 1 ряд. Но в случае расширенного модели, см. таблицу на р. 100.

Turn Back счетчик рядов, если последняя строка была

РАЗМЕЩЕНИЕ Основная каретка на иглу BED

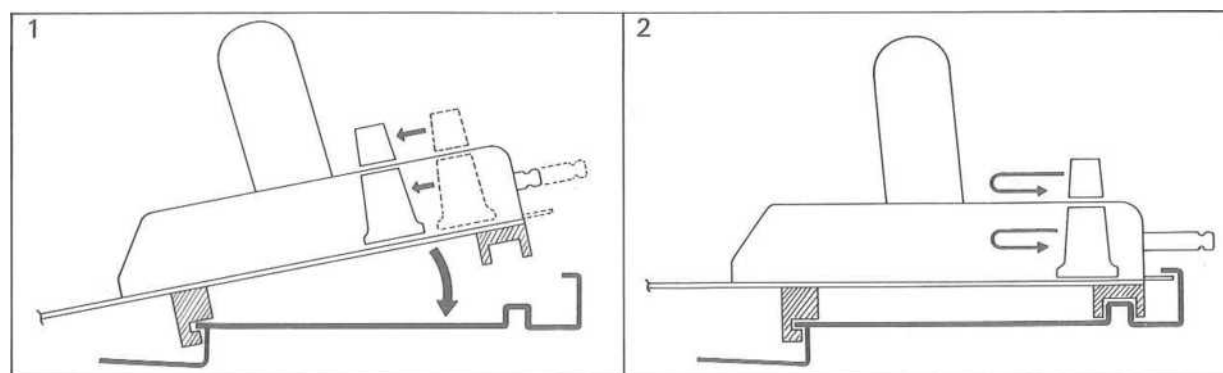

Чтобы переместить основные каретки на и от иглы постели вы должны удалить ткань лапки. Это не является необходимым при установке или удалении каретки на расширение рельсов. Опустите переднюю часть вагона на передней направляющей, направляющая каретки должны вписываться в передней направляющей, 1.

Толкать вагон-релизе рычаг на себя, опустите спину каретки на железнодорожном назад, 2. Отпустите рычаг.

ЗАМЕНА ИГЛЫ

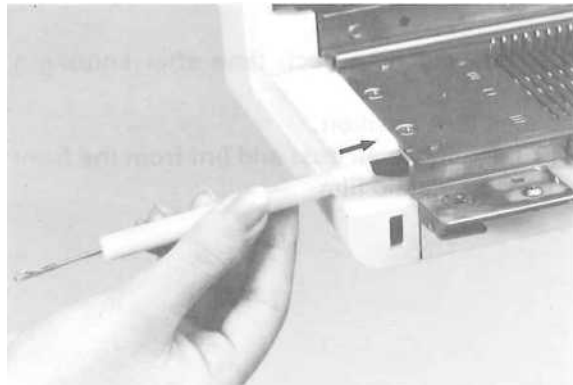

Вам придется менять иглы, когда прикладом или крюк согнута или иглы защелки не двигаются плавно. Было бы привести к неправильному выбору иглы.

Если игла, что нуждается в изменении находится на левой стороне вставки иглы кровати инструмент защелкой или карандаш в иглу кровати слева.

Нажмите на инструмент, пока бар выходит на право иглы кровати.

Вытяните бар до поврежденной иглой лежит свободно.



Держа иглу прикладом сдвиньте его в положение **Е, 1**, надавите на крюк **2** так, чтобы игла хвостовик выходит из иглы постели на спине и на панели правления машины.

Закройте игольчатый защелки и вытащить иглу в задней

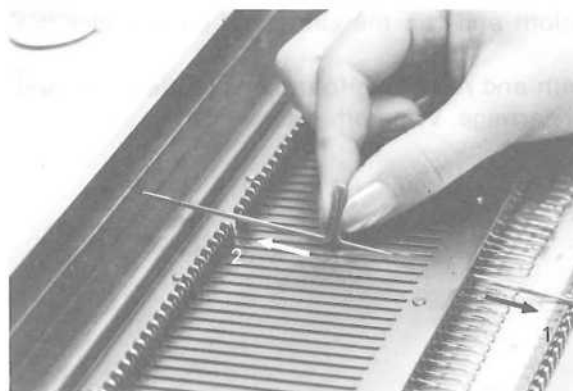

Возьмите запасные иглы и открыть защелку иглу, сдвиньте иглу внутрь канавки в направлении спереди в положение **Е, 1**.

Опустите иглу хвостовик в паз и перемещения иглы обратно в положение **2**.

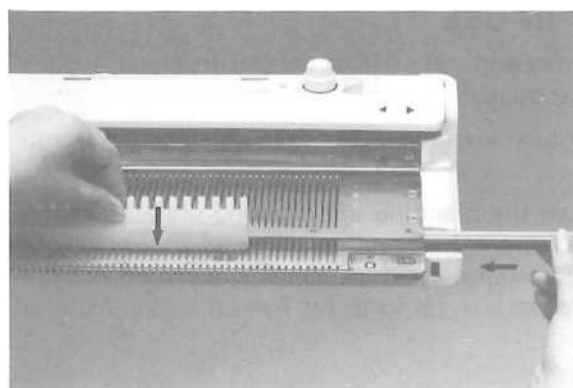

★ Введите иглу-пресс бар обратно в иглу кровати, в то время как перемещение бар удерживать иглами вниз с прямой края селектора гребенку.

В случае, если пришлось снять панель полностью из иглу кровать, убедитесь, что вы вставляете его с поролоном полосы на нижней стороне панели

★ Будьте осторожны при использовании защелки Инструмент, чтобы вытеснить

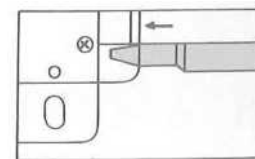

Правильный уход за МАШИНОЙ

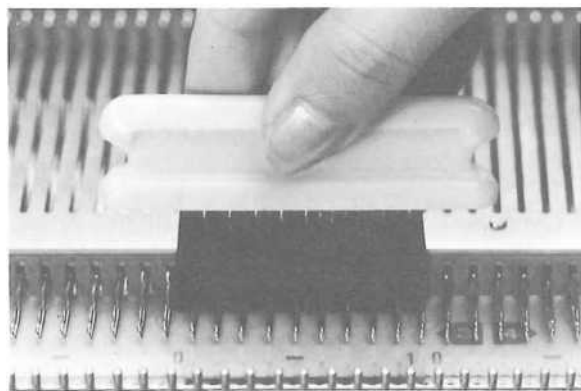

ПЫЛЬ

Вы должны чистить машину каждый раз после вязания одежды.

Принесите все иглы в положение.

С маленькой щеткой удалите пыль и грязь от переднего края иглы кровати, на пластиковой пленке.

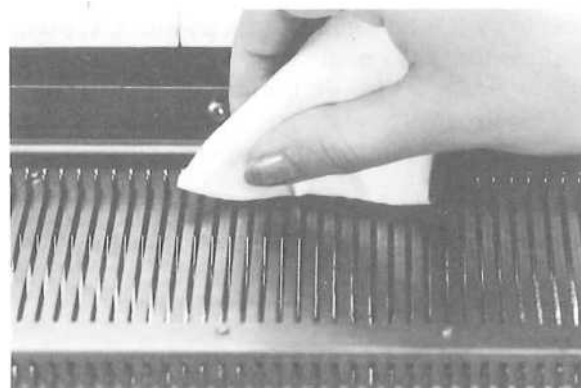

Чистки и смазки

Удалите все небольшие темы, пряжа, которая, может быть, **caught around the** щетки под ткань лапки.

С полотна тряпку очистки передних и задних шин, окурки иглы и иглы кровати.

Оставьте немного масла на ткань, протрите его вместе иглы окурки и задней и передней рельсов иглы кровати. Удалите излишки.

Никогда не наносите масло непосредственно от нефтяной трубы.

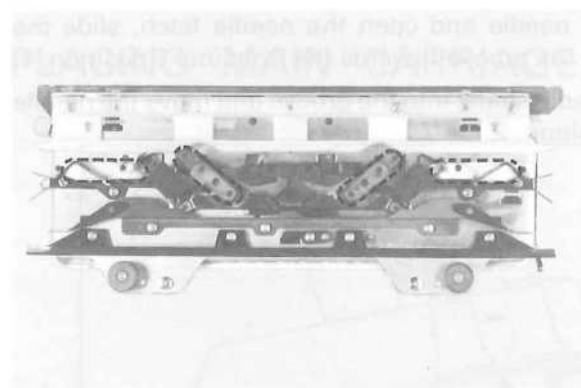

Возьмите чистую ткань и протрите кулачки и части под кареткой.

Положите масло на ткань и протрите вдоль четырех камер (пунктирная линия) и рельсы под вагон. Удалите излишки.

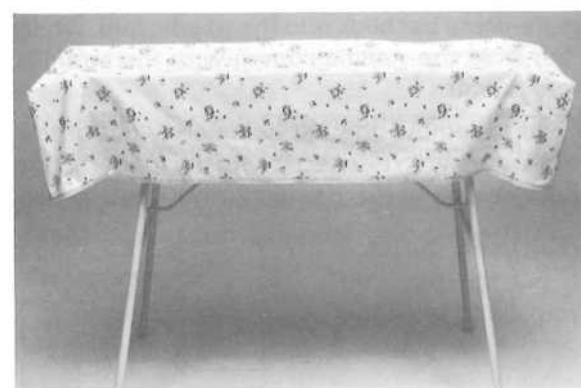

Если не используется

Крышка машины и хранить его в сухом и прохладном месте, или упаковать

это как на следующей странице.

* Используйте мощные средства для очистки корпуса крышки, крышку каретки и панель платы.

★ Когда вы используете машину после того, как хранятся в течение длительного времени, удалите старое масло и делайте смазки, как указано выше. Перед началом одежды, работать по **20 - 30** строк обычного стежка с использованием старой пряжи, чтобы удалить грязь с иглы и иглы кровати.

TOYOTA



Войти в Нище вязания

Aisin Seiki Co.

3111409-111-C ENGLISH Напечатано в ЯПОНИИ

