

**HANDLEIDING VOOR
AUTOMATISCHE KLEURENWIJZELAAR
KRC-840**

brother[®]

INHOUD

Namen van de onderdelen	1
Het plaatsen op de machine	2
Het plaatsen	2
Het opbergen	4
Strepen breien.....	5
Noors breien (Jaquard) dubbelbed	10
Afwijken van wisselpatroon	12
Ponskaarten voor kleurenwisselaar	13
Enkelmotief	16
Enkelmotief breien.....	17
Belangrijke aanwijzingen	18
Korrigeren van fouten	18
Wijzigen van wisseltoetsen	19
Verkorte toeren bij meerkleuren breien.....	19
Het ponsen van kaarten voor dubbelbeds Noorse motieven	20
Gebruik KRC-840 met elektronische KH-910	24
Gebruik KRC-840 met elektronische vanaf KH-930	24

Namen van de Onderdelen

De arm

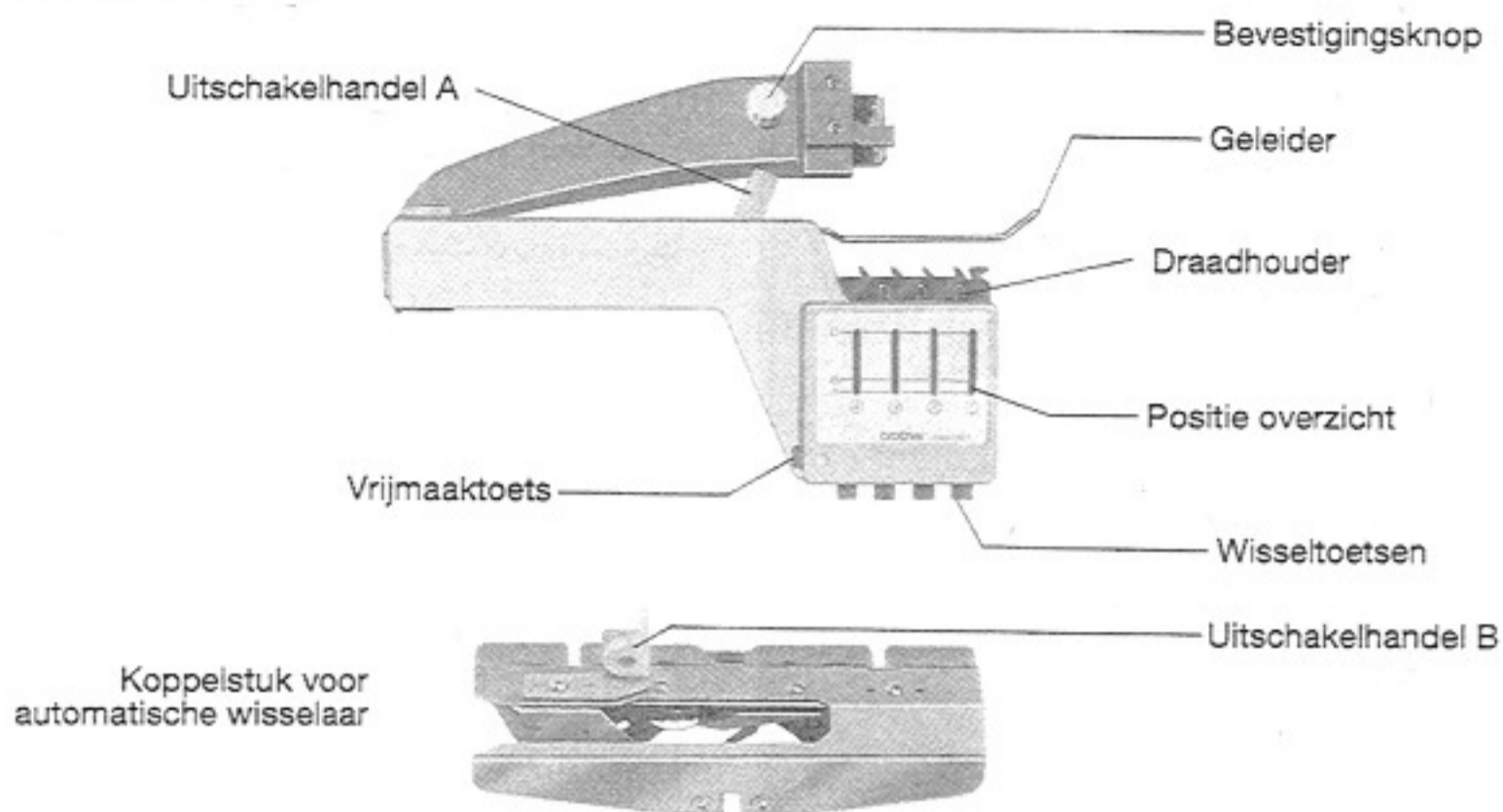

Draadspanningshouder

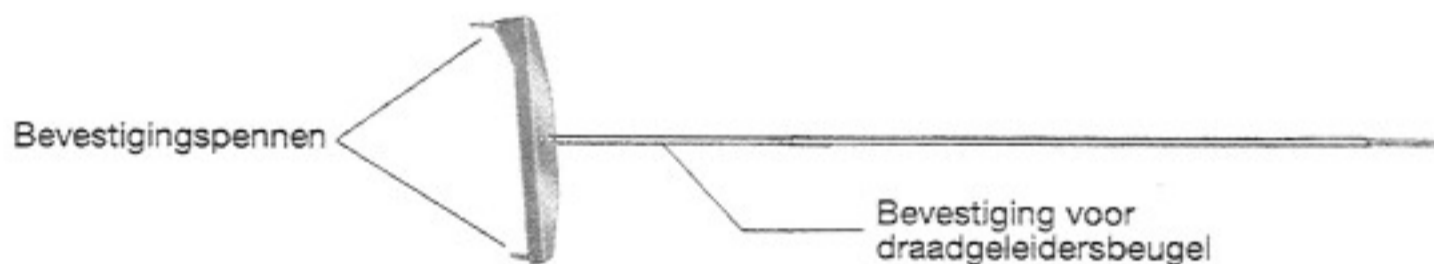

Vierdraadsspanning



Draadgeleider

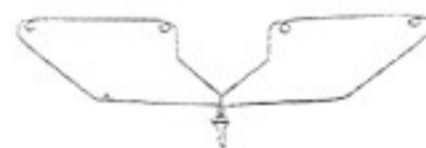

Ponskaarten

(Nr. 41-50)

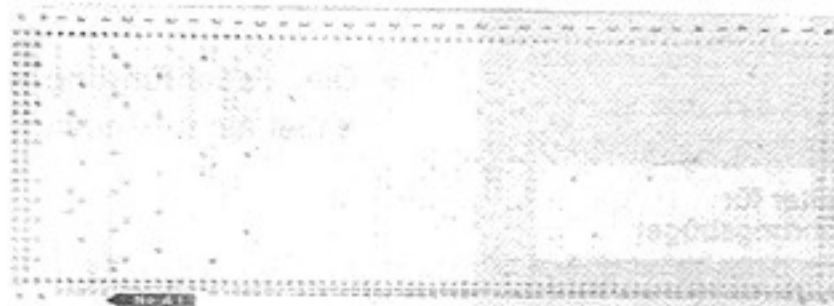

Het plaatsen op de machine

Het plaatsen

* Na het plaatsen van het dubbelbed op de machine kunt u de wisselaar plaatsen.

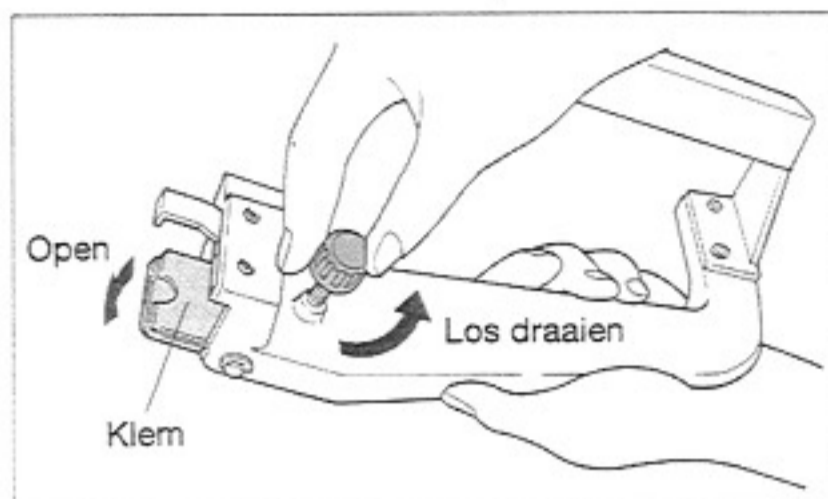

- (1) Draai de knop los zodat de klem helemaal open staat.

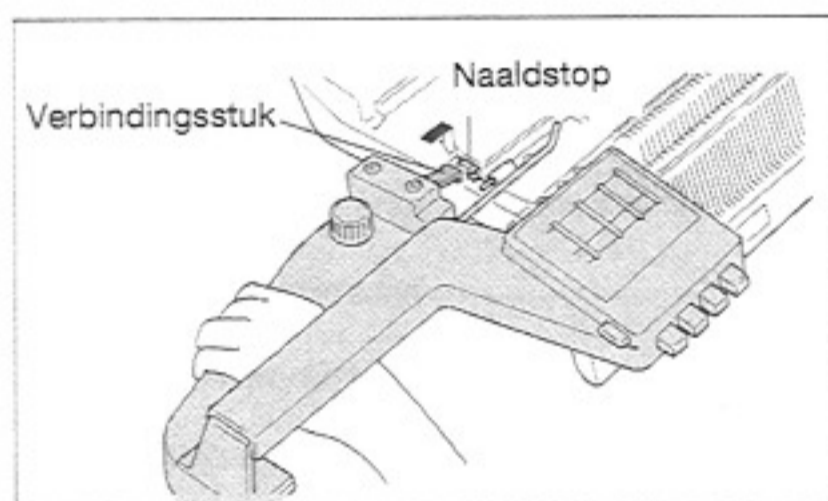

- (2) Schuif met het uitstekende verbindingstuk de naaldstop naar rechts zodat de arm van de wisselaar precies aansluit tegen de zijkap van de machine.



- (3) Druk nu de arm tegen de machine en draai de bevestigingsknop goed vast. Zet alle standen in de A-positie, uitschakelhandel A naar links drukken. In de A-stand wordt niet gewisseld. Voor kleur wisselen moet u een van de 4 toetsen indrukken.

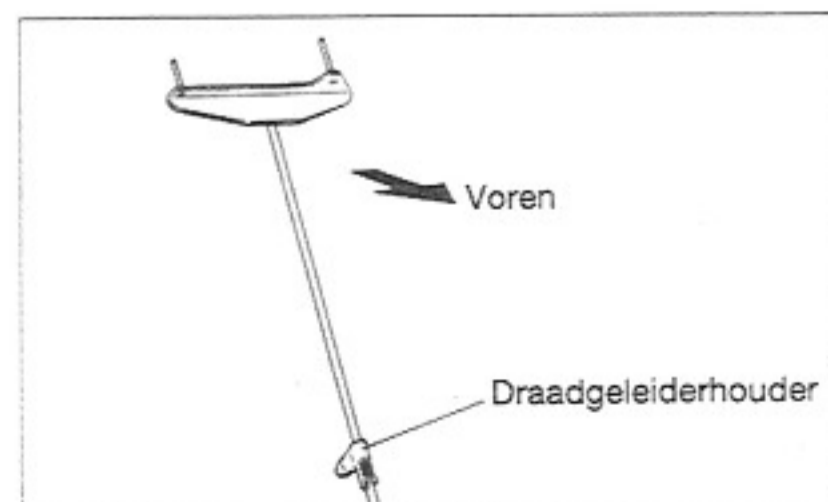

- (4) Plaats de draadgeleider.

* Let op, de juiste zijde naar voren plaatsen. (zie foto)

* De draadgeleider van de machine wordt niet gebruikt.

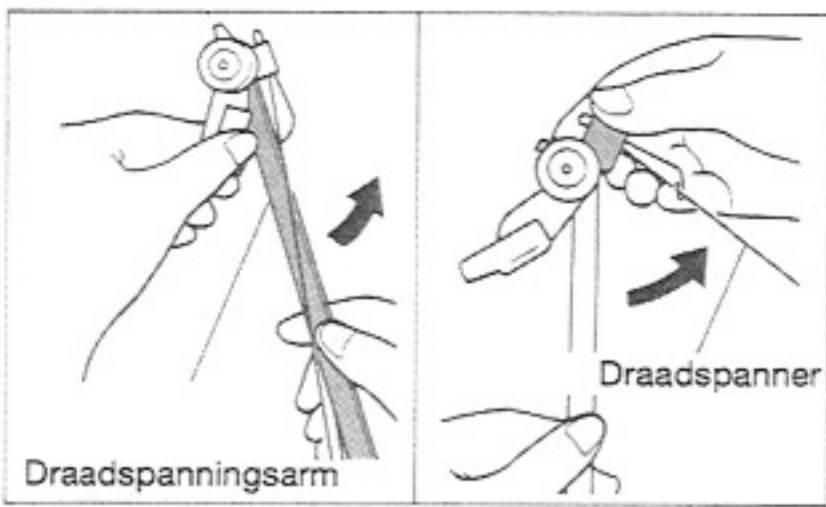

(5) Druk de draadspanner omhoog in de richting van de pijl.

(6) Draai de spandraden omhoog.

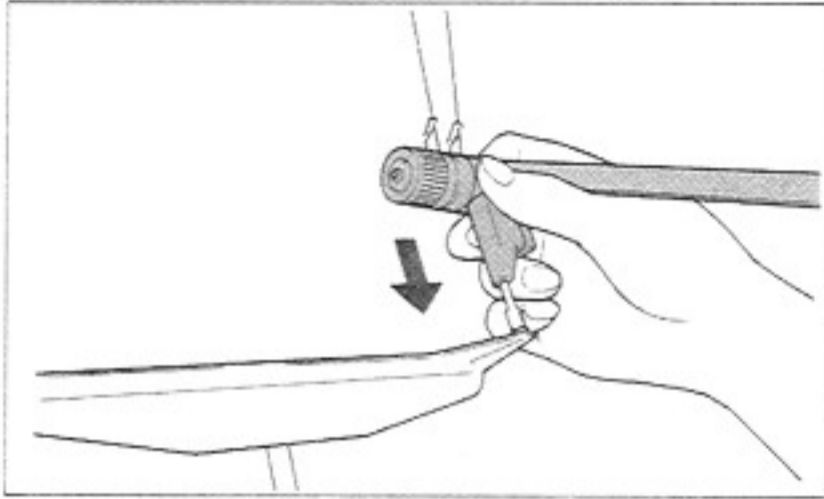

(7) Zet de draadspanning op de houder.

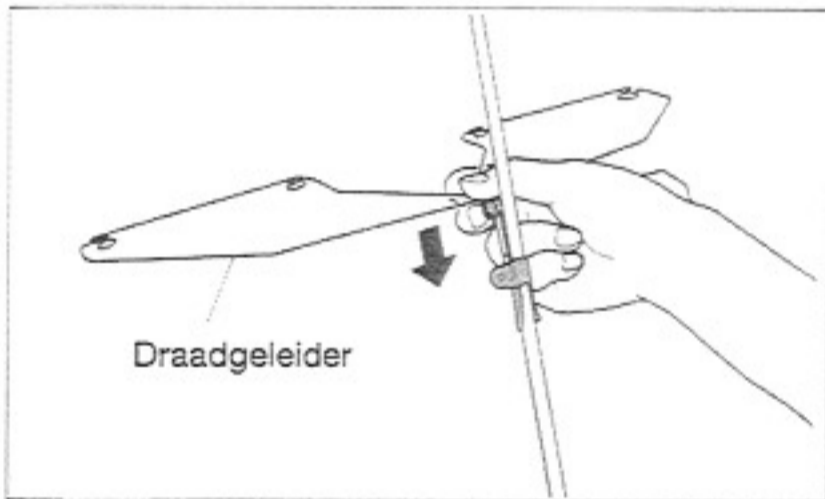

(8) Plaats de draadgeleider op de draadspanner.

(9) Plaats de parkeerbeugel links op de machine.

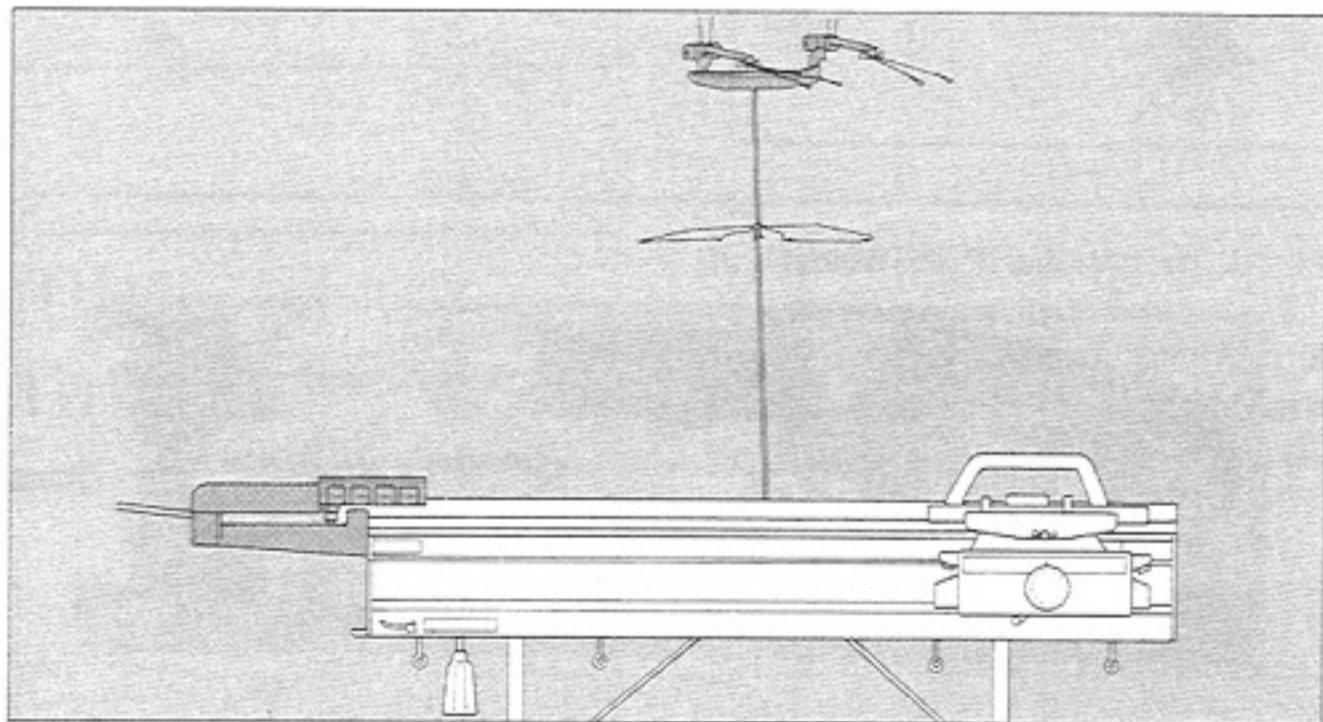

* Kompleet gemonteerde kleurenwisselaar.

Het opbergen

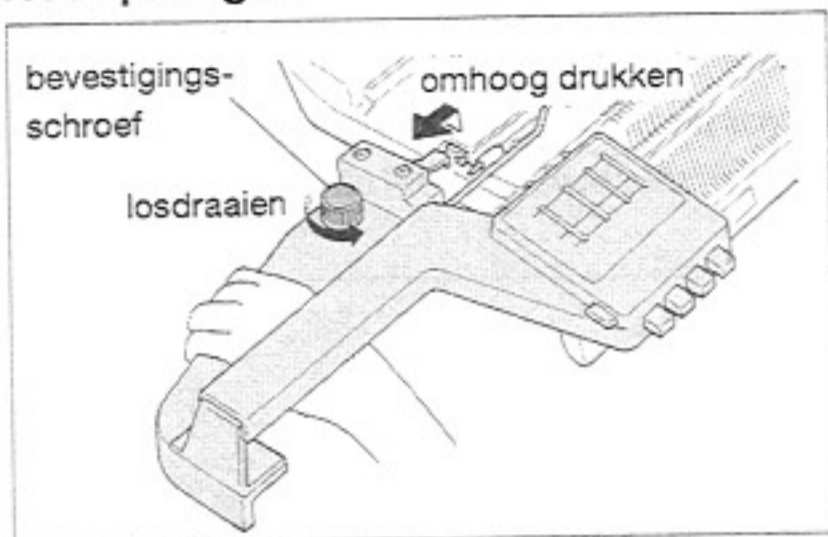

- (1) Bevestigingsschroef losdraaien. De arm iets omhoog drukken.

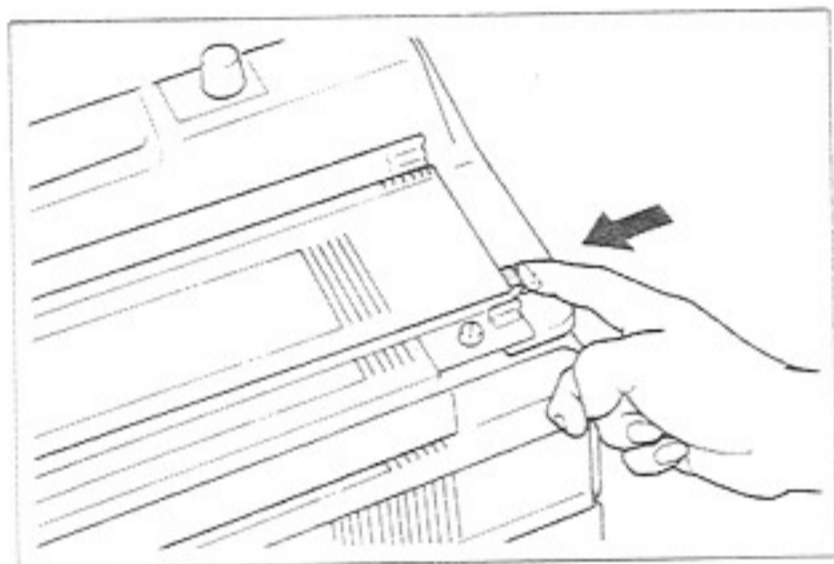

- (2) Schuif de naaldstrip naar links terug.

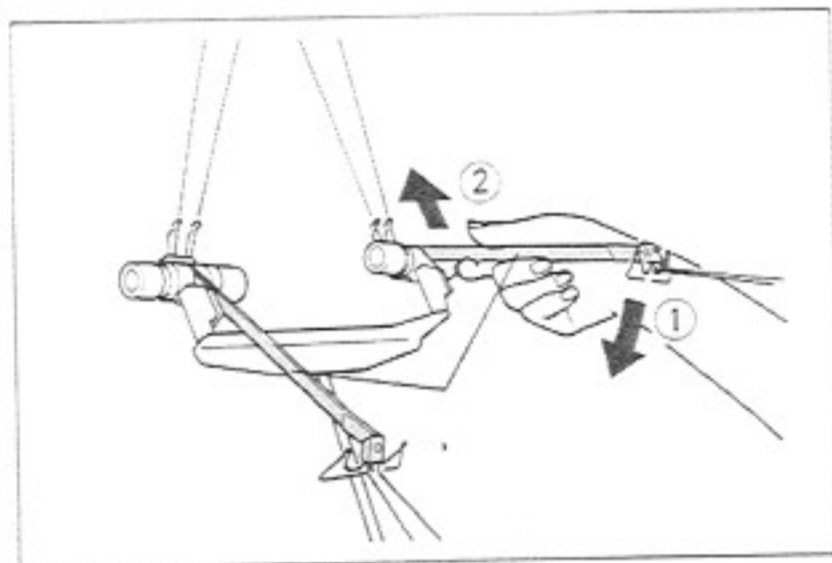

- (3) Haal de draadspanner van de machine.

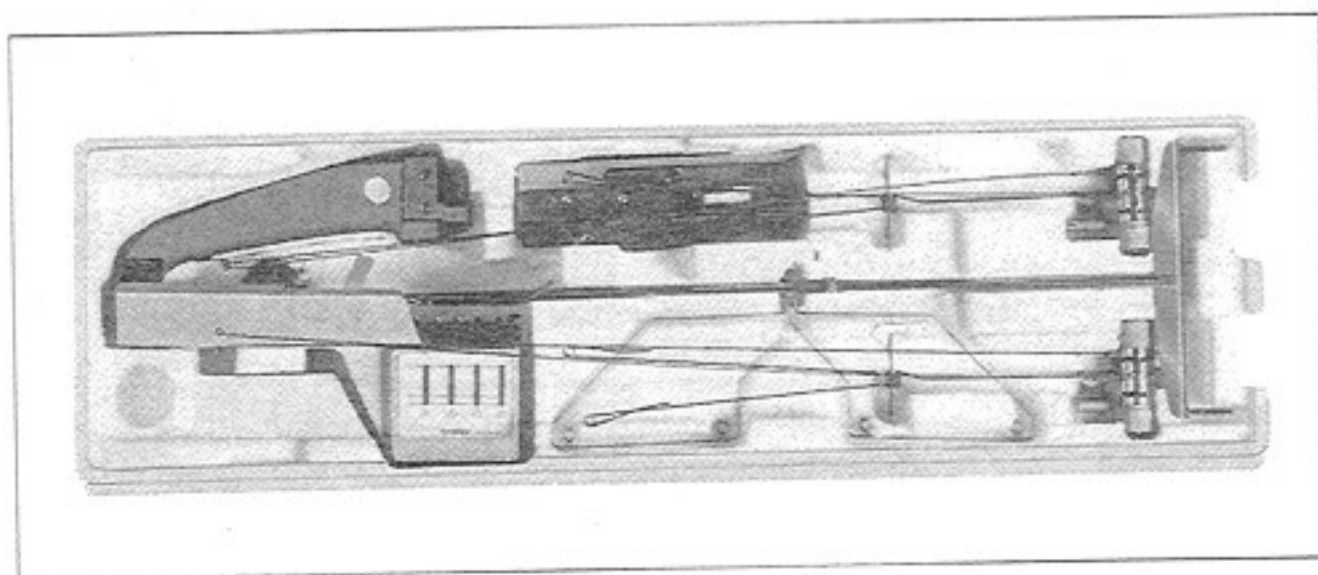

* Zo plaatst u de onderdelen in de verpakking.

Strepen breien

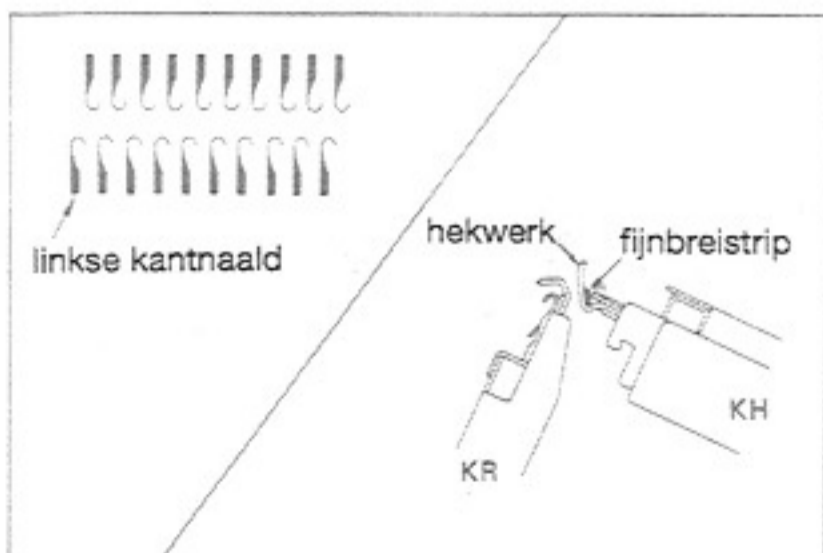
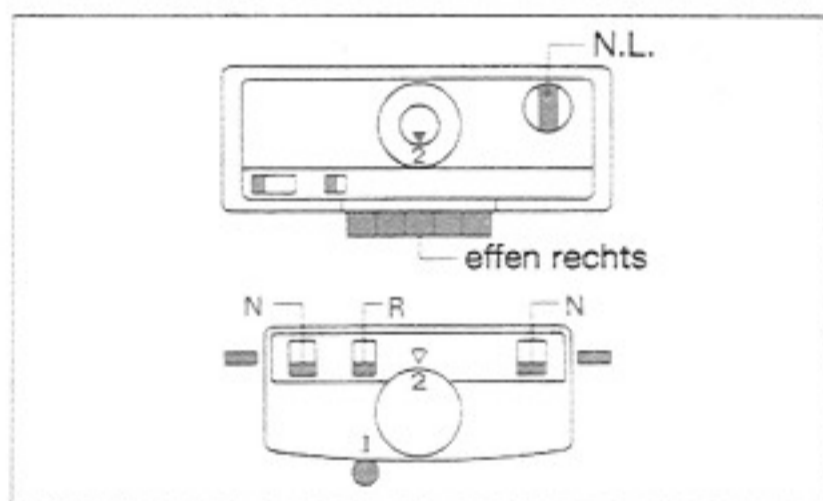
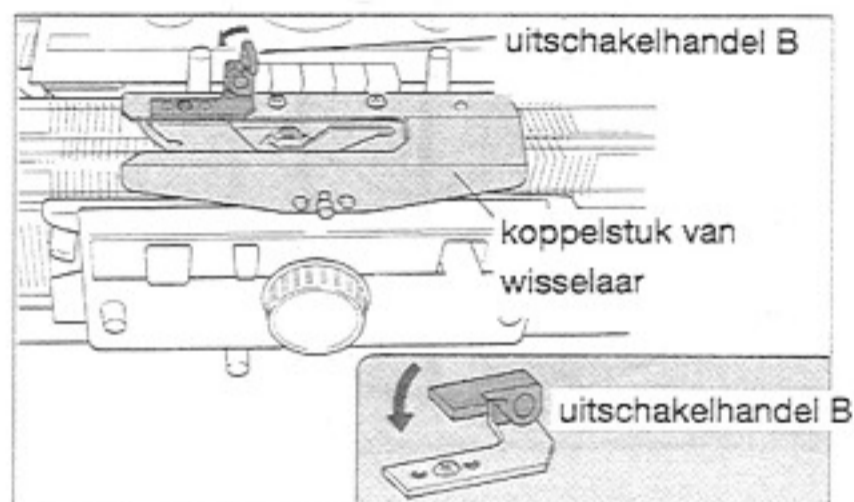
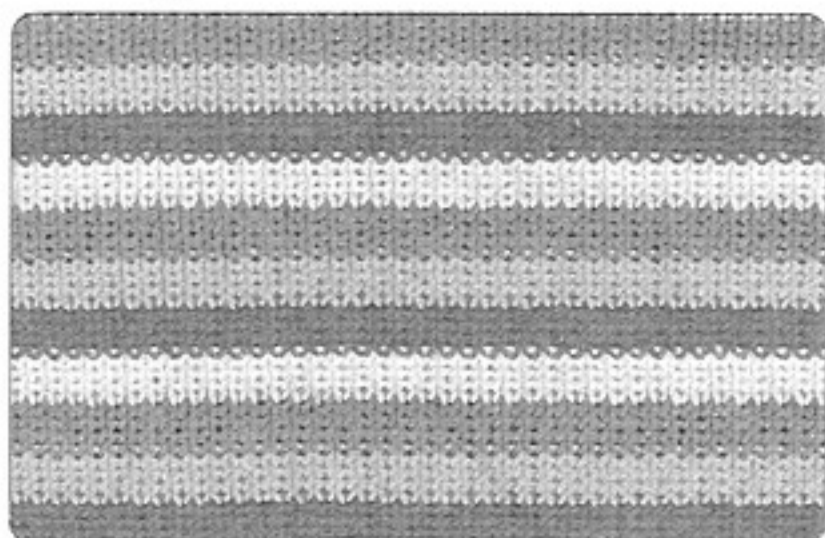

* Om te oefenen een streep patroon.

* Zet 4 kleuren klaar.

(1) Verwijder het dubbelbeds koppelstuk en plaats het koppelstuk van de wisselaar.

(2) De slede-instelling.

* Stel de slede in op effen rechts.

* Stel de KR-slede in. (zie foto)

* Beide sleden op steekgrootte 2.

Verzet handel op 5 positie H.

(3) Gebruik de fijnbreistrip en zet alle naalden die gebreid worden in de B-stand.

De kantnaald links moet van het dubbelbed zijn en de rechter kantnaald moet van het hoofdbed zijn.

Schuif de breislide naar rechts, de naalden staan nu in de B-positie.

- (4) Plaats nu de 4 kleuren in de draadspanner. De hoofdkleur rechts plaatsen. De draadeinde in de draadklemmen vastzetten.

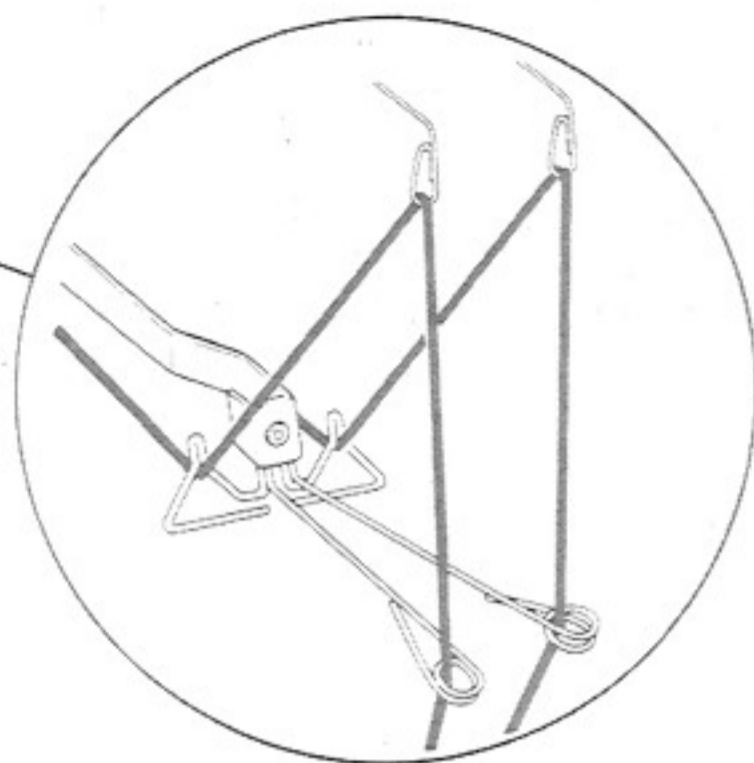
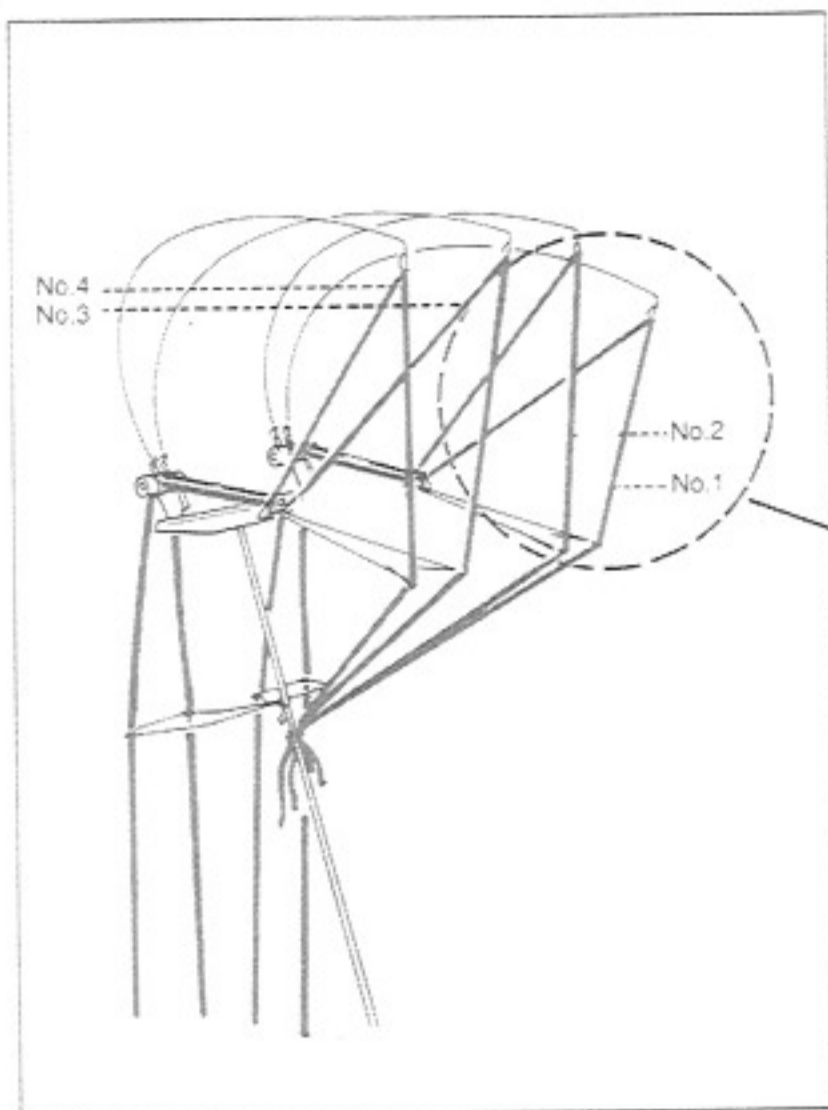

- (5) Breng de 3 linkse kleuren tussen de 2 naaldbedden naar onderen.

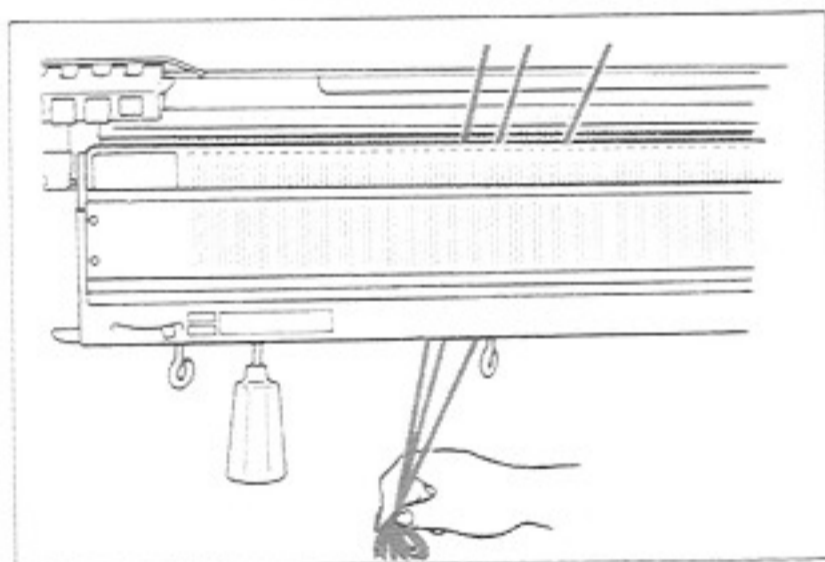

- (6) Bevestig nu de draadeinden weer in de draadklemmen, links aan de onderkant van het dubbelbed.

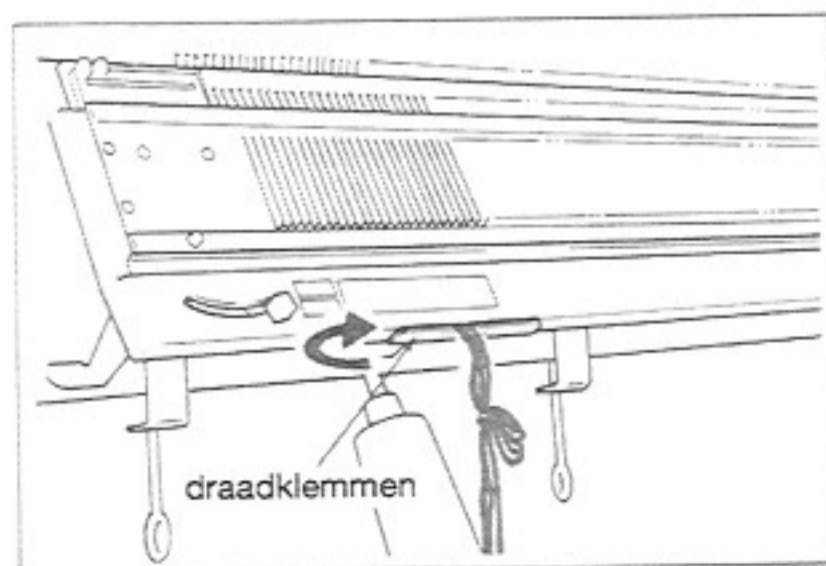

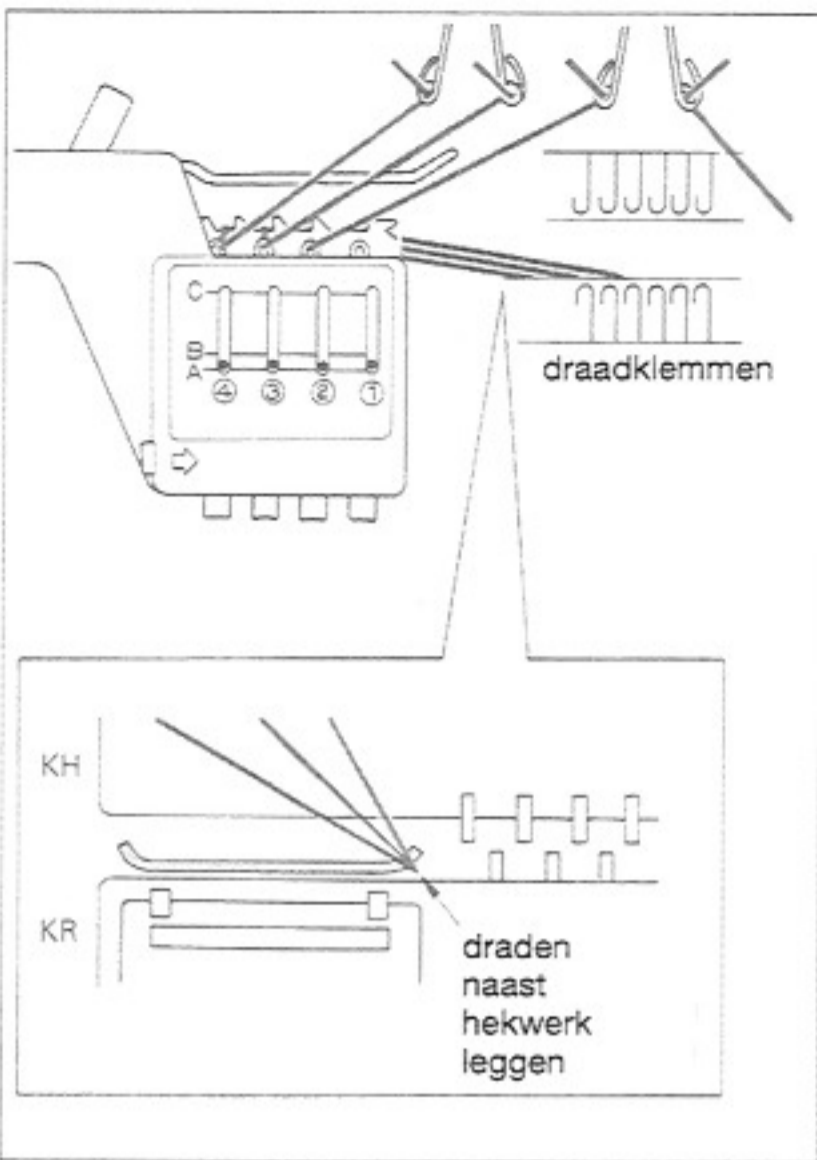

- (7) Rijk vanaf links de draden in de draadhouders 4, 3 en 2 en druk de knoppen in. De draden mogen niet kruisen.
- (8) Bevestig de rechtse draad aan de klem van de draadhouder.

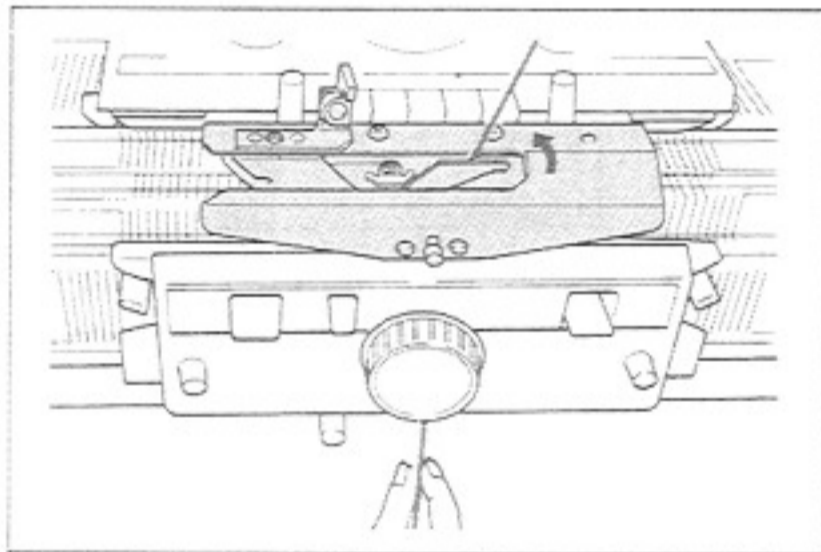

- (9) Rijk de draad nu door het draadtoevoeroog.
- * Zorg ervoor dat alle draden vrij lopen.

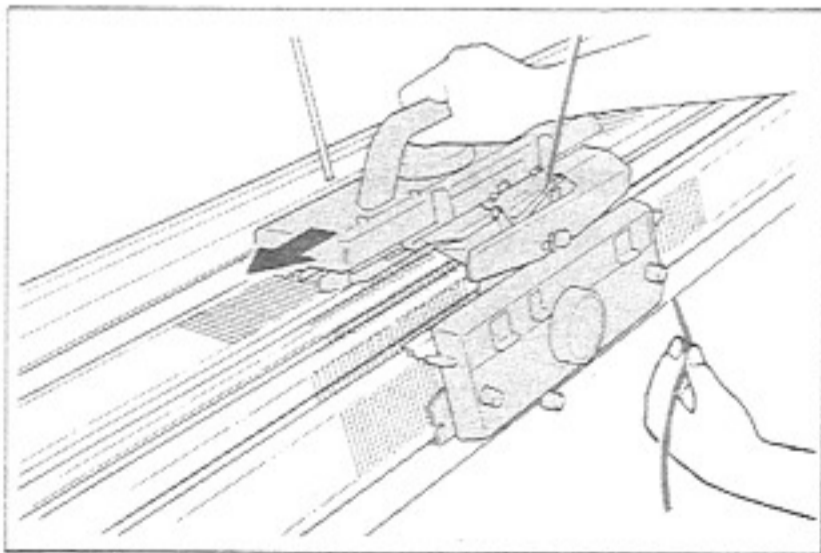

- (10) Schuif nu de breislede naar links en bevestig de opzetkam en de gewichten.

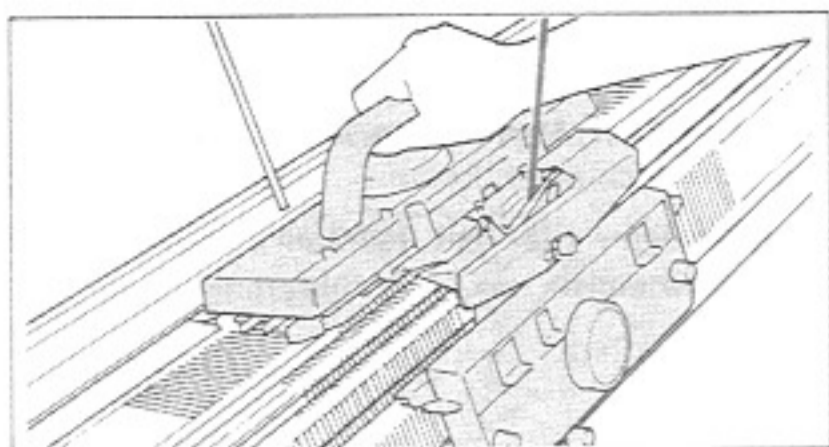

(11) Brei nu tricot.

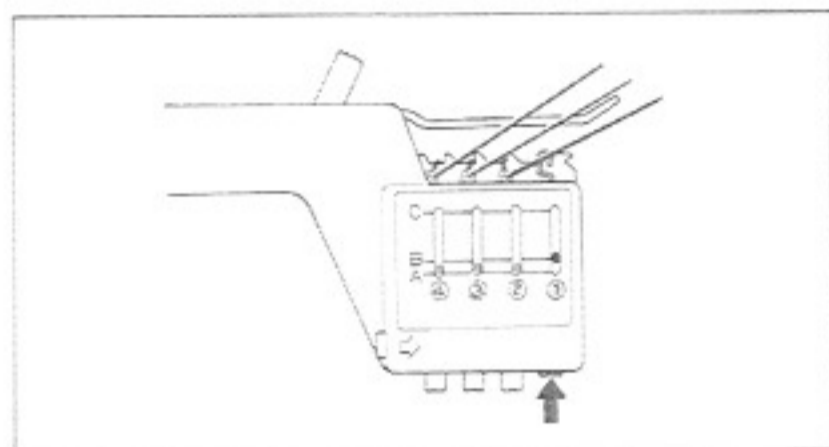

(12) Laat de breislede rechts op de machine staan.

a. Druk nu de wisseltoets 1 in de B-positie.

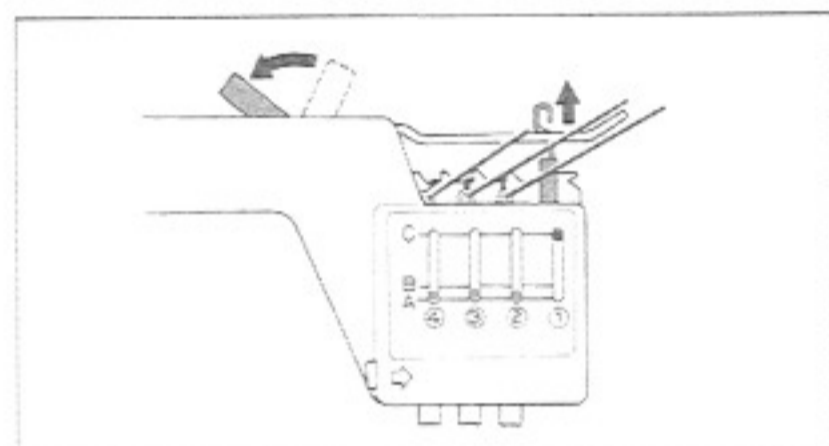

b. Zet uitschakelhandel A naar links. De positie op de wisselaar geeft C aan. De te breien draad gaat nu in de draadhouder.

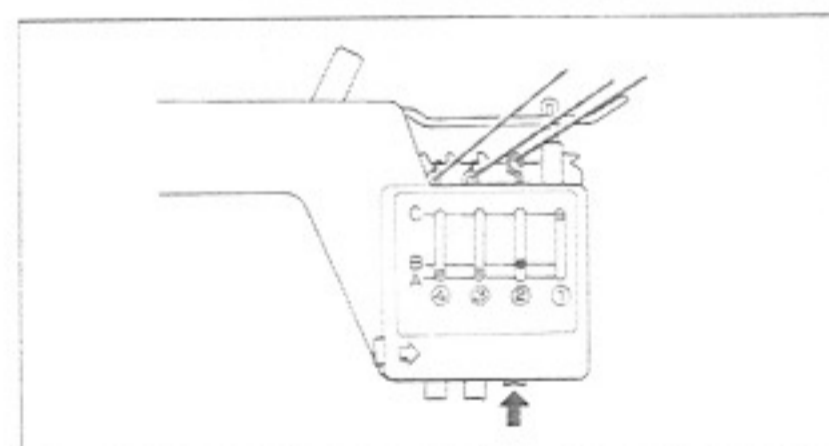

c. Kies nu de kleur die u automatisch wilt wisselen. (De positie op de wisselaar staat nu op B)

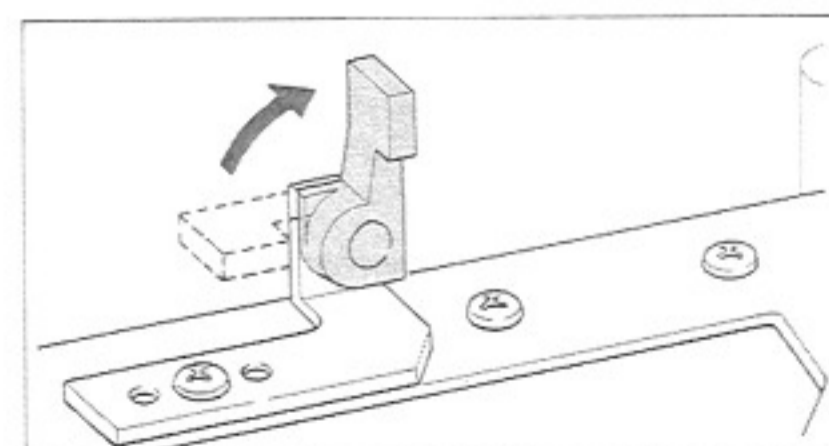

d. Zet de uitschakelhandel B in werking.

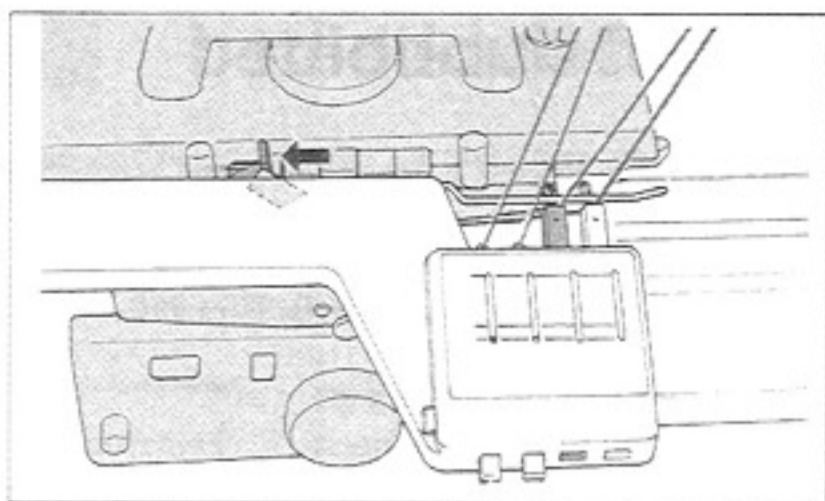

(13) Schuif de slede naar links tot voorbij de wisselaar.

De kleur wordt nu gewisseld en kan worden gebreid.

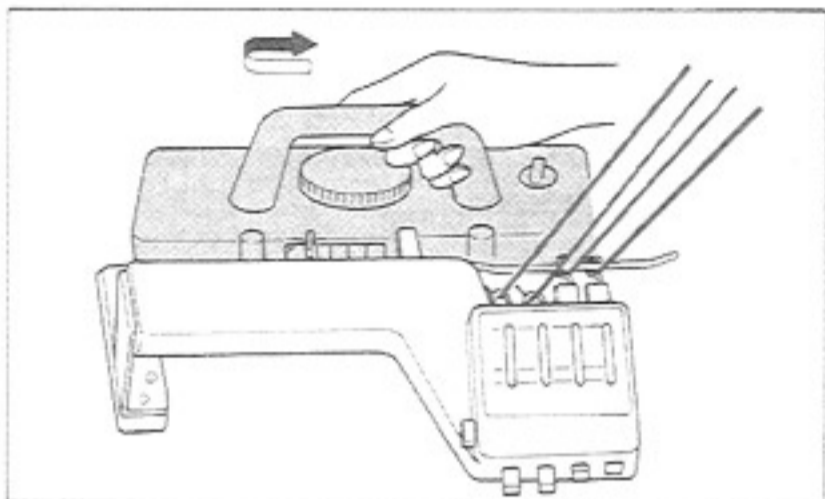

(14) Begin nu te breien. Na iedere 2e toer wordt automatisch gewisseld.

* Als u een toer niet wilt wisselen, uitschakelhandel op B (= ruststand) zetten.

* Als u een kleur wilt wisselen de slede rechts laten staan en op de wisselaar u keuze maken.

* Bij onvoldoende spanning breidraden strak aantrekken.

* Bij sommige materialen kan het voorkomen dat u het garen strak moet trekken boven het koppelstuk van de naaldbedden.

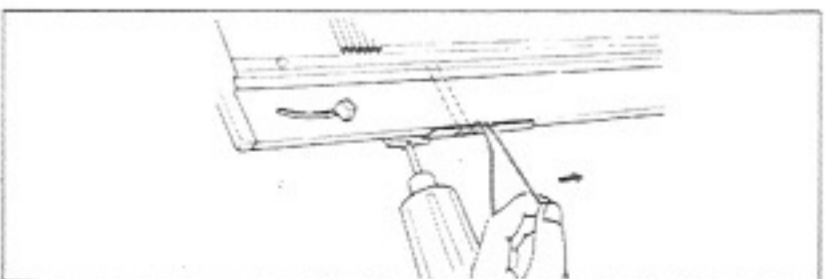
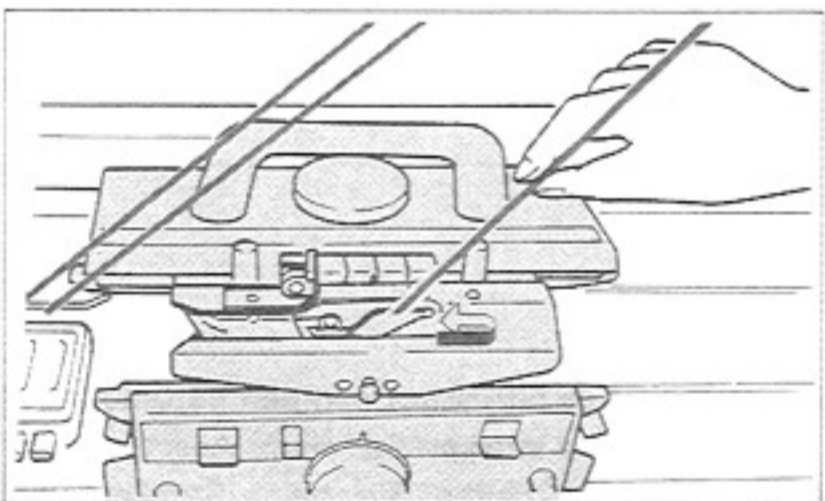
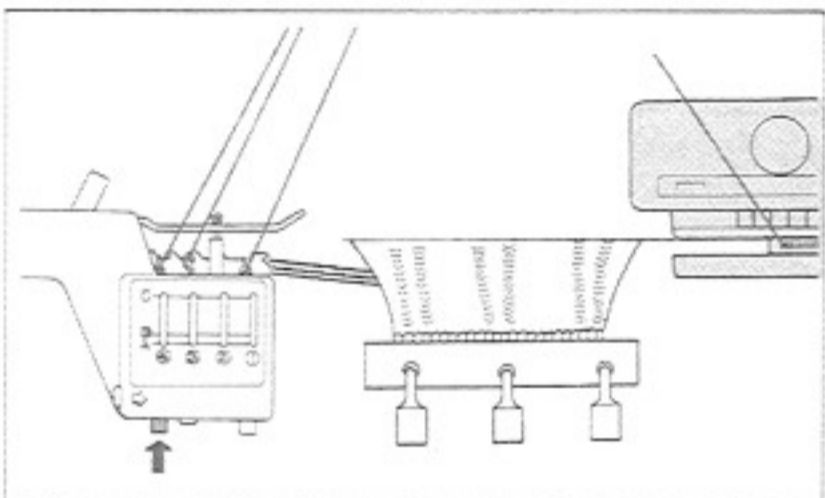

(15) De gebreide kleur kunt u uit de draadklem nemen.

Herhaal punten (10) - (11) naar keus.

Noorse patronen (Jaquard) met dubbelbed

Woldikte en steekinstelling

KH/KR	dun	middel
KH840/KR850	2-3	4-5

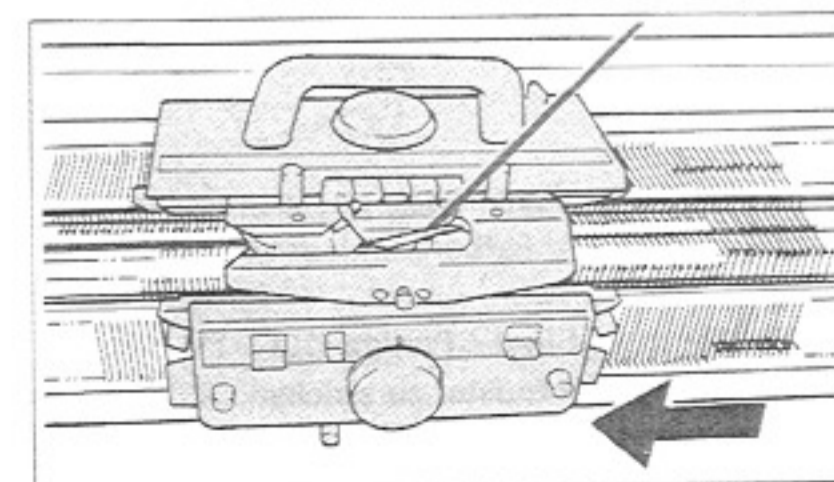
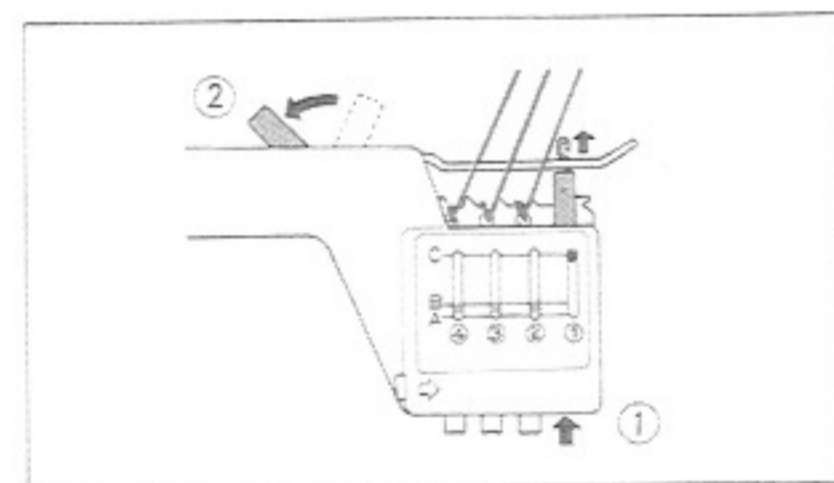
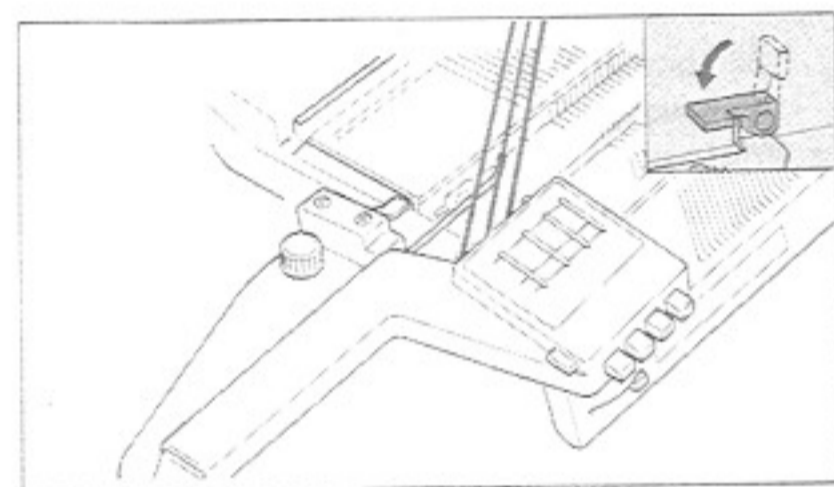
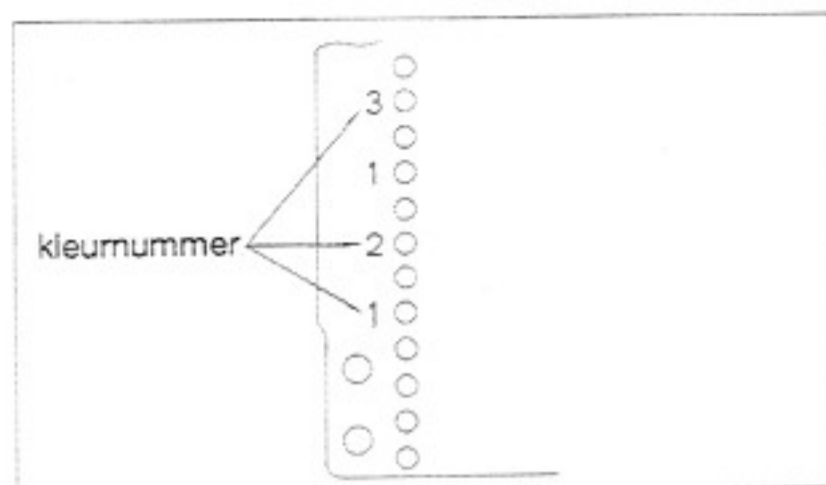

- * Dun tot middeldik en elastisch garen is geschikt voor deze patronen.
- * Zet de gewenste naalden in de B-positie.
- * Fijnbrei-instelling op 1.
- * Gebruik de fijnbreistrip.

(1) Stel de slede in op tricotbreien.

(2) Bepaal het aantal kleuren.

(3) Rijg de draden in.

(4) Gebruik nu de wisselknoppen.

(5) Maak met de hoofdkleur een vaste opzet, daarna de slede links laten staan.

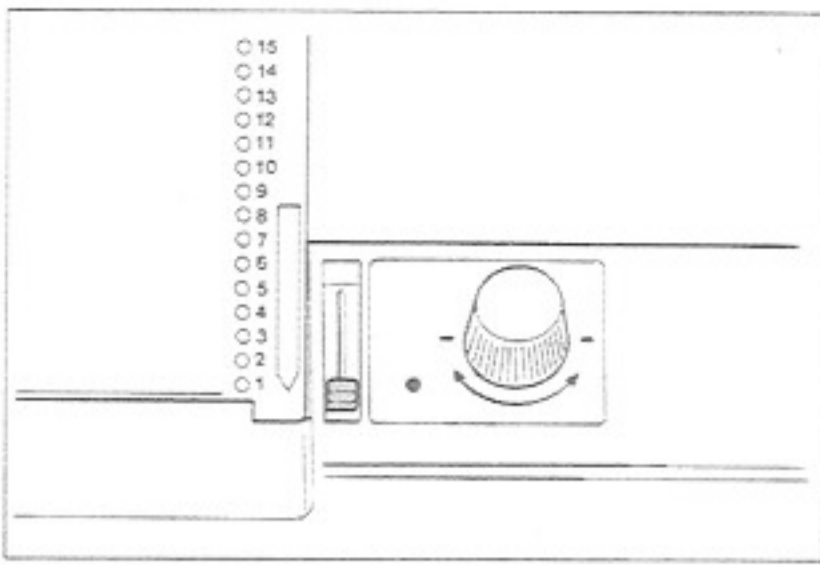

(6) Kies de juiste ponskaart en de kaartregel „●“ op stop zetten.

(7) Zet de wisselschakelaar op „KC“ en brei naar rechts. De patroonnaalden zijn nu geselecteerd.

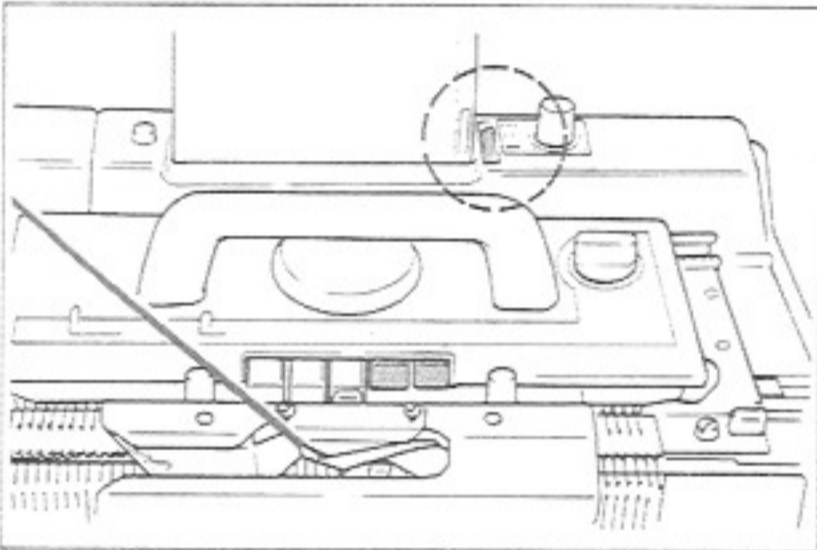

(8) Zet de kaartknop op „▼“ transporteren en druk beide Part-toetsen van de KH-slede in.

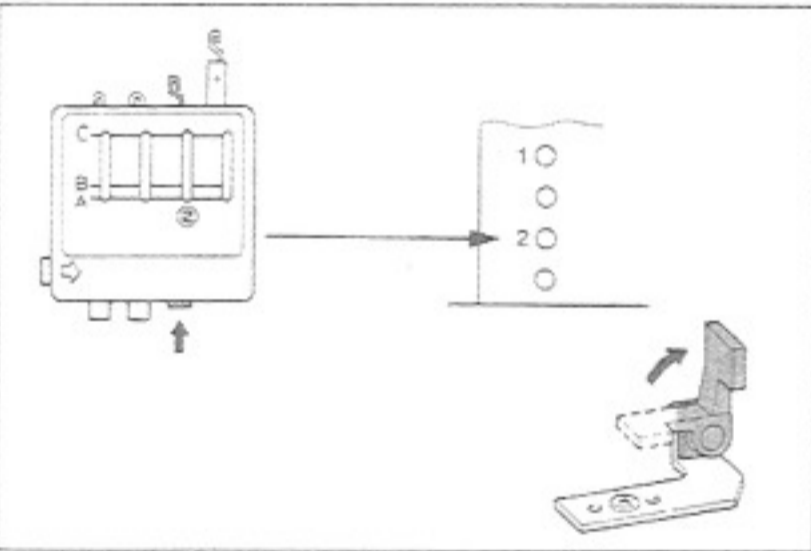

(9) Druk nu de wisseltoets in welke links op de ponskaart staat vermeld en zet de wisselaar in werking.

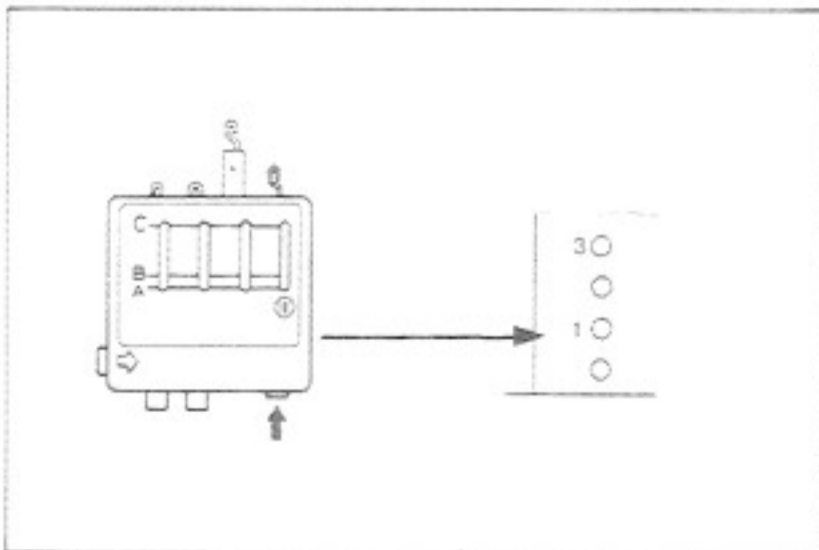

(10) Brei 2 toeren en laat de slede rechts staan. Kies nu steeds de wisselknop welke links op de ponskaart wordt aangegeven.

Onjuiste wissel

Indien bij uitzondering een kleur niet wordt gewisseld bij de juiste wisseling, dan met de hand opnieuw instellen.

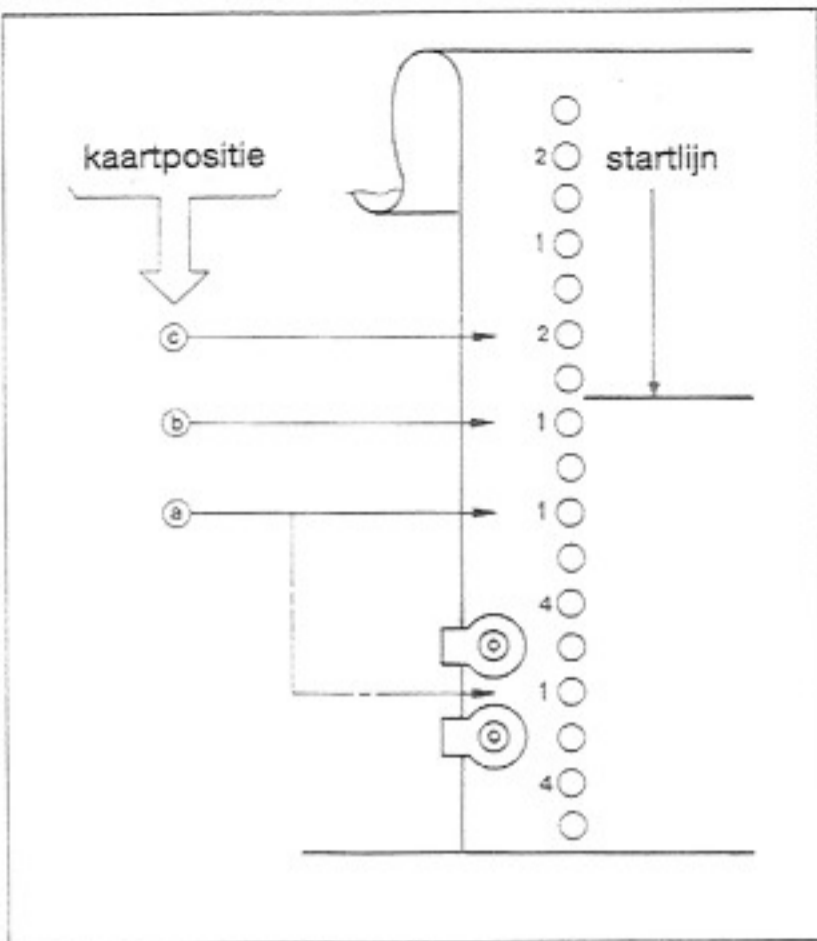

Positie a

Geen handinstelling nodig, u kunt verder breien.

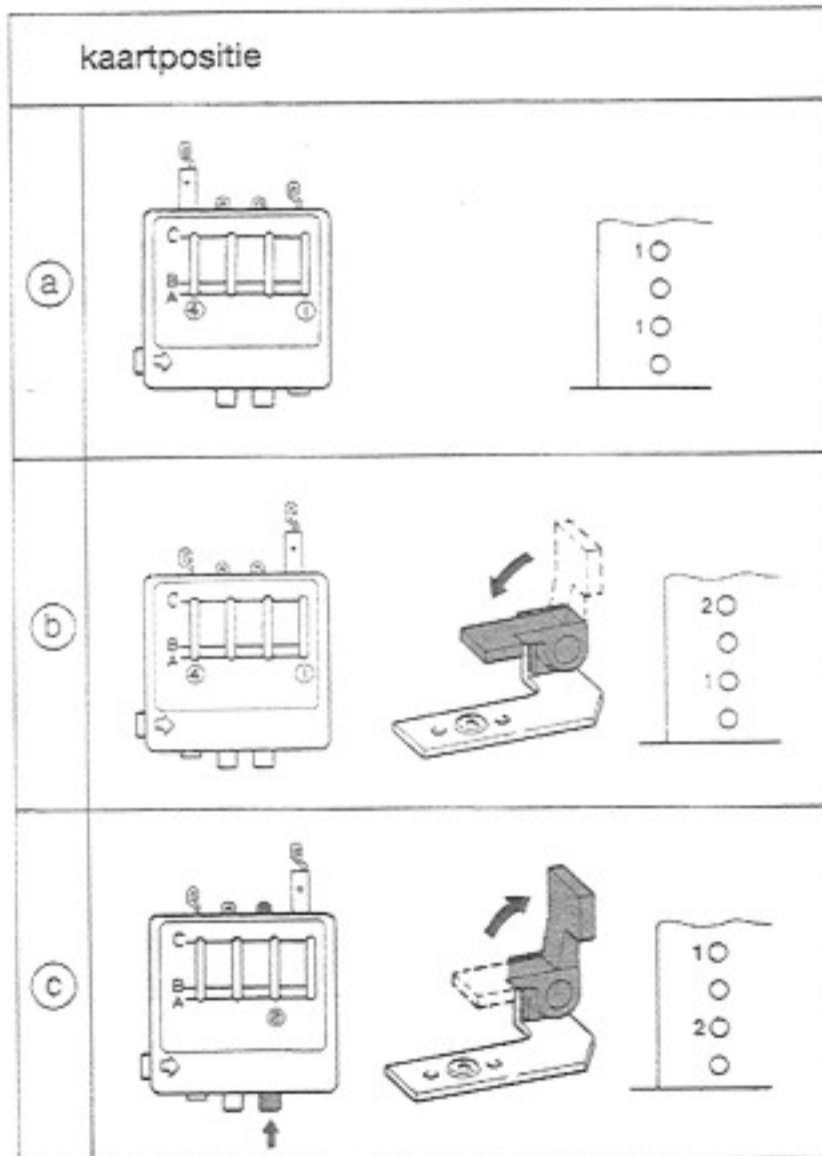

Positie b

Voor deze toer moet wisselknop 1 in positie C blijven.

Positie c

Druk nu wisselknop 2 in en zet uitschakelhandel B in werking.

Patroonkaarten met kleurenwisselaar

* Tel de aantal toeren op de achterzijde van het breiwerk.

* KH = enkelbed. KR = dubbelbed.

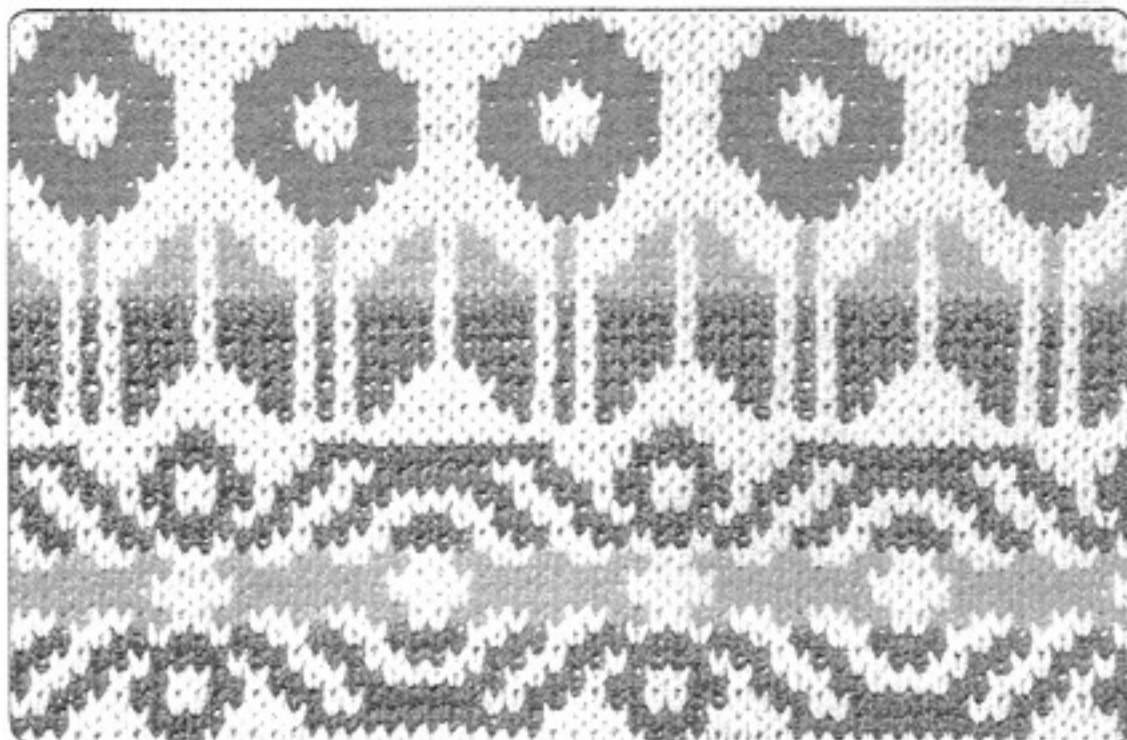

Patroonkaart nr. 41

24 steken en 36 toeren = 1 patroon.

Steekinstelling KH en KR op 2.

Garen: 540-600 meter per 100 gram.

Kleurenvoorstel:

1. Hoofdkleur wit
2. Lichtgroen
3. Donkergroen
4. Rood

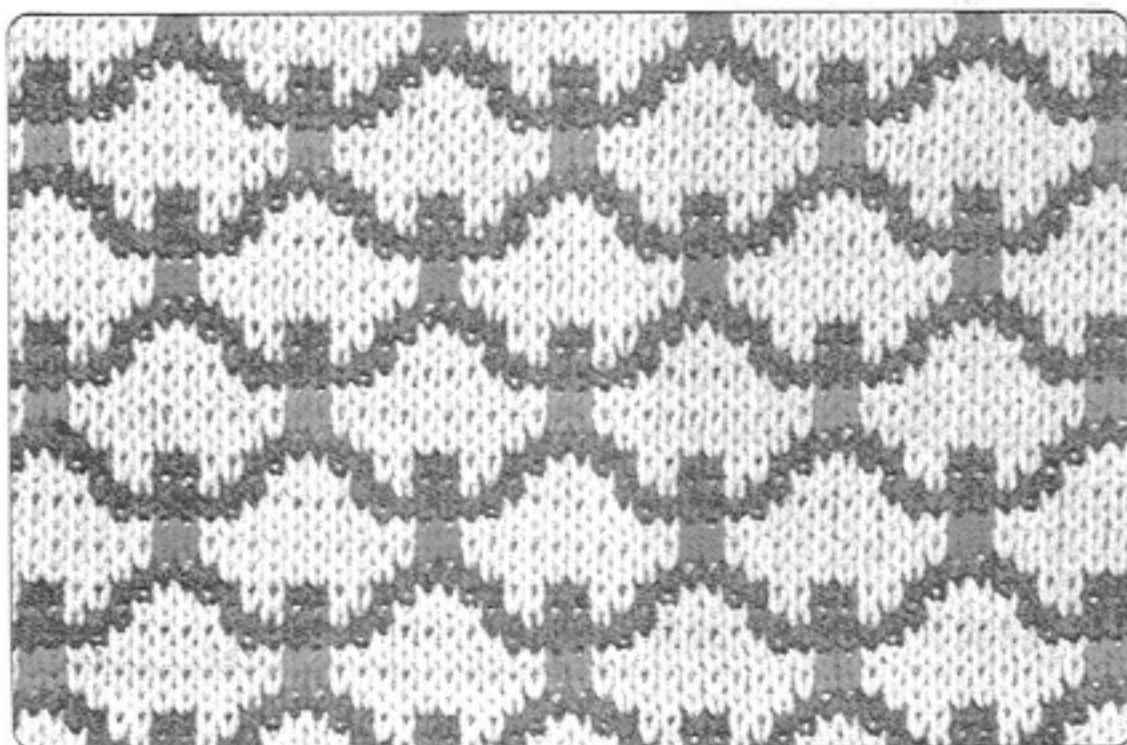

Patroonkaart nr. 42

12 steken en 12 toeren = 1 patroon.

Steekinstelling KH en KR op 2.

Garen: 540-600 meter per 100 gram.

Kleurenvoorstel:

1. Hoofdkleur beige
2. Zwart
3. Groen
4. Rood

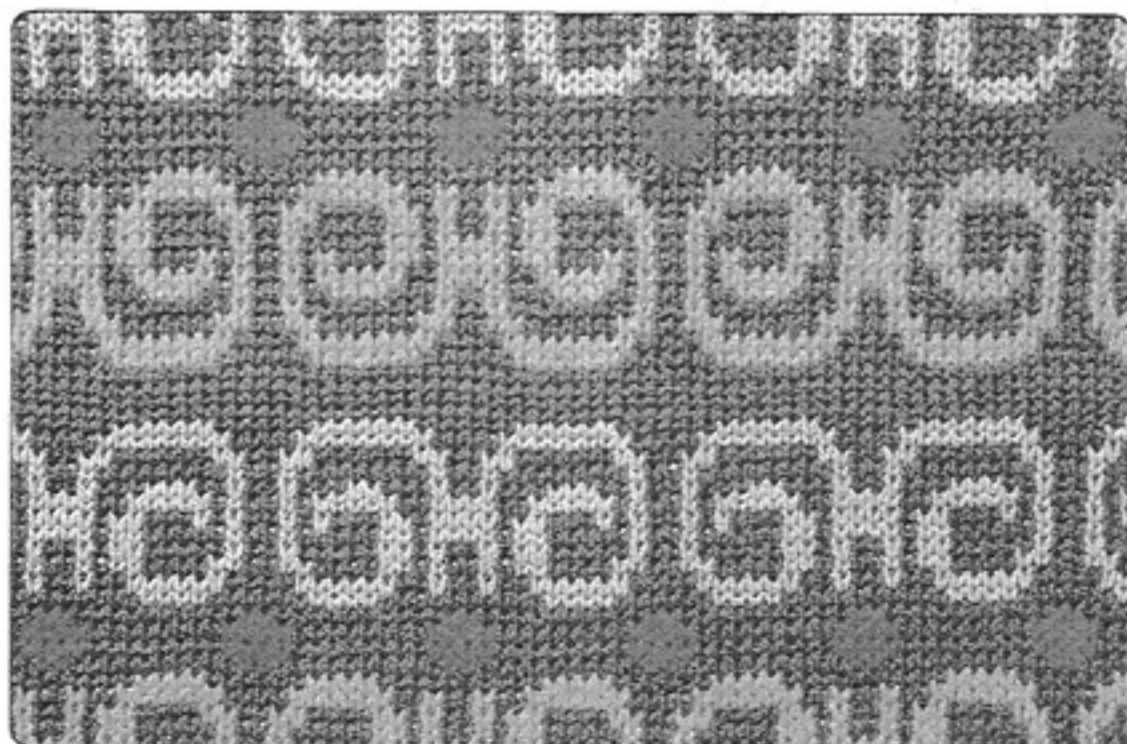

Patroonkaart nr. 43

24 steken en 32 toeren = 1 patroon.

Steekinstelling KH en KR op 2.

Garen: 540-600 meter per 100 gram.

Kleurenvoorstel:

1. Hoofdkleur lichtgroen
2. Donkergroen
3. Rood
4. Beige

* Het patroon wordt nu 28 toeren meerkleurig gebreid en 4 toeren in de hoofdkleur.

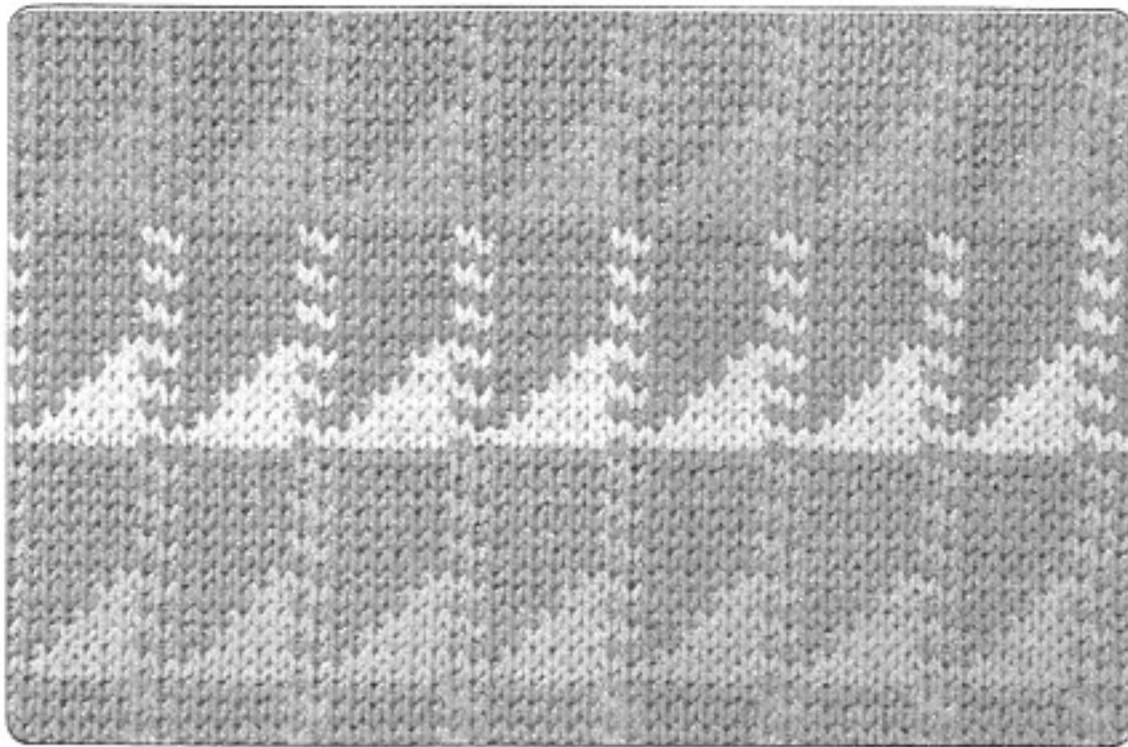

Patroonkaart nr. 44

8 steken en 12 toeren = 1 patroon.
Steekinstelling KH en KR op 2.
Garen: 540-600 meter per 100 gram.
Kleurenvoorstel:
1. Hoofdkleur blauw
2. Groen
3. Geel
4. Wit

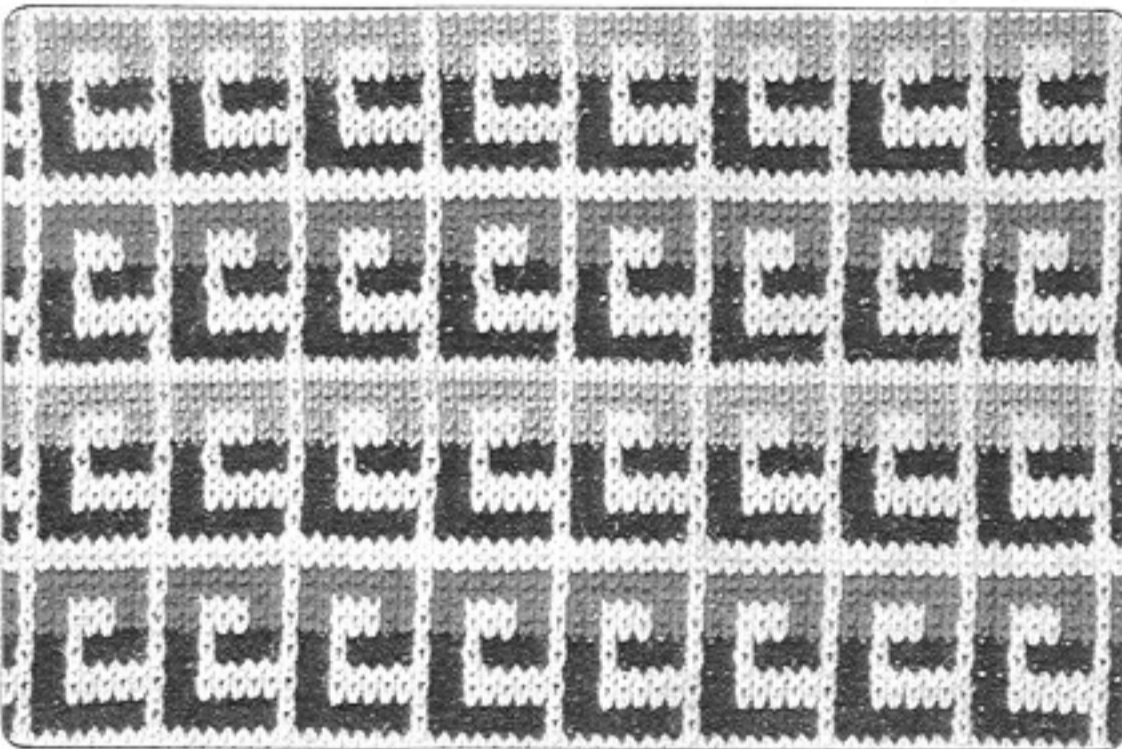

Patroonkaart nr. 45

8 steken en 12 toeren = 1 patroon.
Steekinstelling KH en KR op 2.
Garen: 540-600 meter per 100 gram.
Kleurenvoorstel:
1. Hoofdkleur wit
2. Zwart
3. Bruin
4. Beige

* Het Jacquardpatroon gaat over 10 toeren meerkleurig en 2 toeren in de hoofdkleur. Dat betekent 12 toeren in 1 patroon. 1 Ponskaart is 2 patroonlengtes.

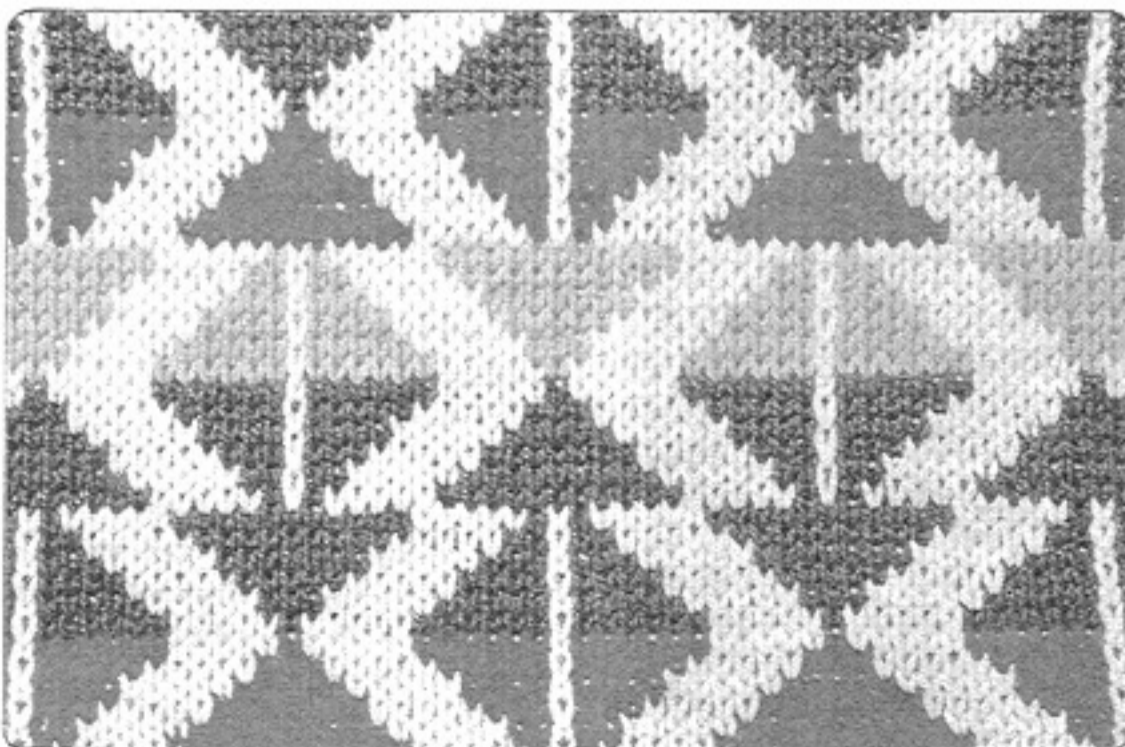

Patroonkaart nr. 46

24 steken en 24 toeren = 1 patroon.
Steekinstelling KH en KR op 2.
Garen: 540-600 meter per 100 gram.
Kleurenvoorstel:
1. Hoofdkleur wit
2. Rood
3. Donkergroen
4. Oranje

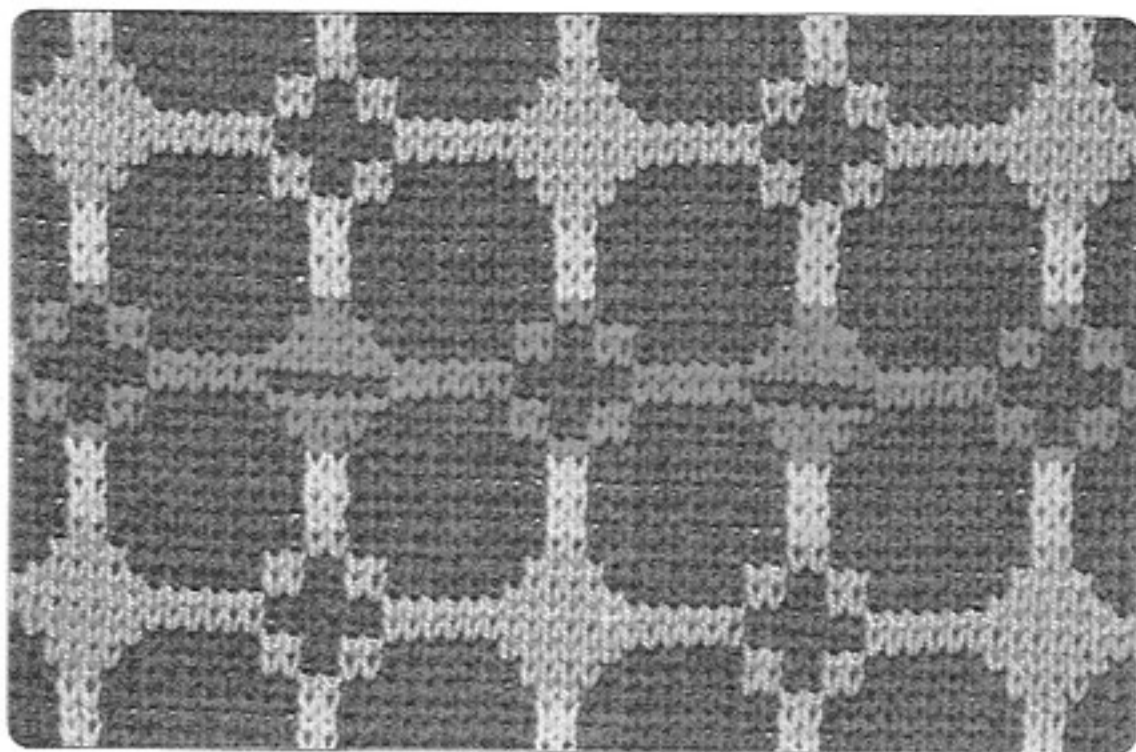
**Patroonkaart nr. 47**

24 steken en 24 toeren = 1 patroon.
Steekinstelling KH en KR op 2.
Garen: 540-600 meter per 100 gram.
Kleurenvoorstel:
1. Hoofdkleur donkerblauw
2. Geel
3. Rood
4. Oranje

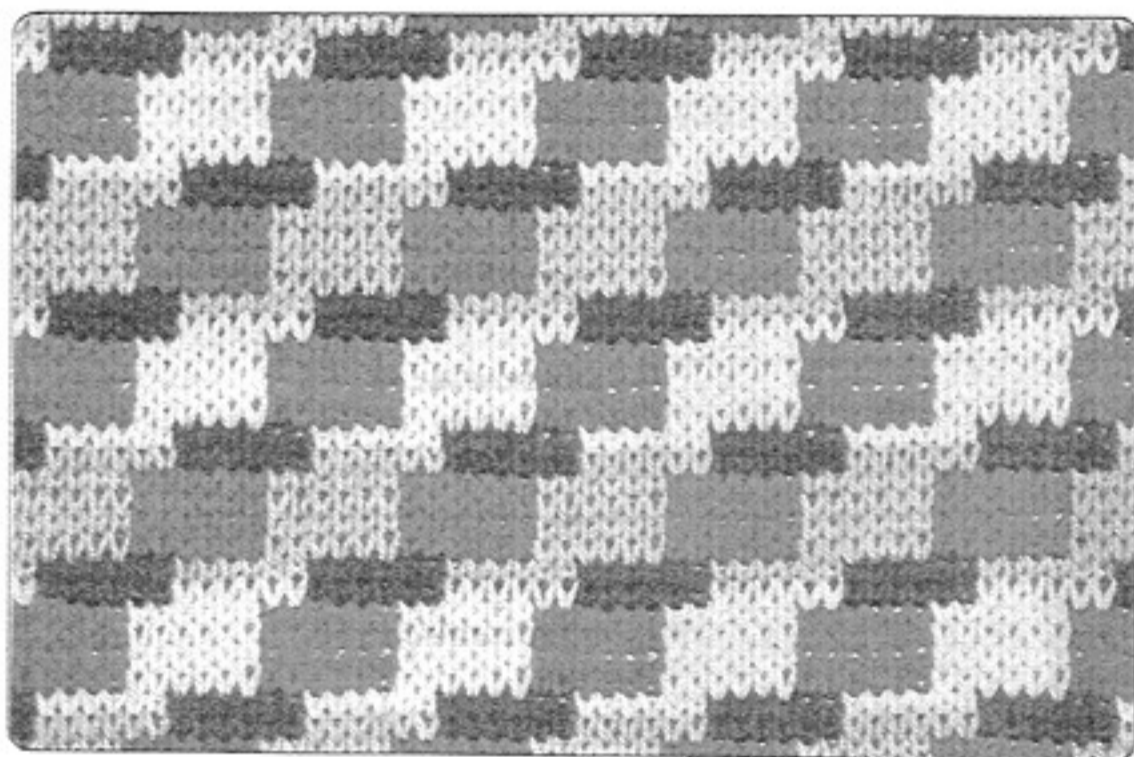
**Patroonkaart nr. 48**

12 steken en 12 toeren = 1 patroon.
Steekinstelling KH en KR op 2.
Garen: 540-600 meter per 100 gram.
Kleurenvoorstel:
1. Hoofdkleur wit
2. Grijs
3. Donkerblauw
4. Rood

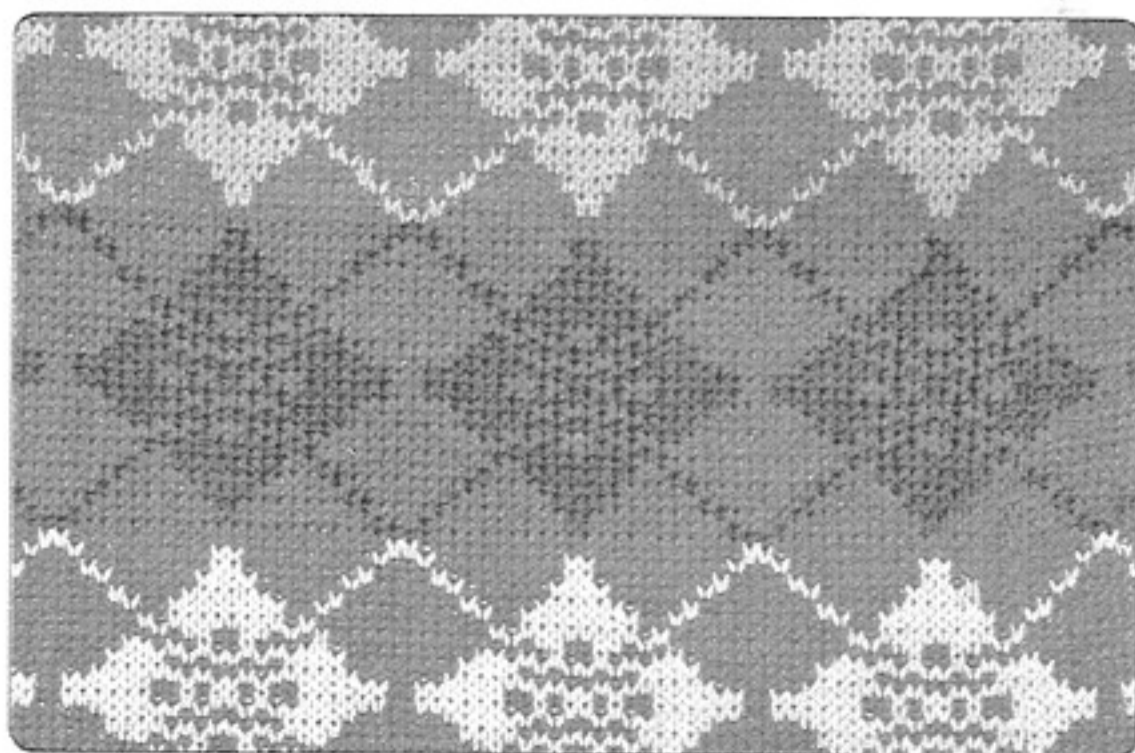
**Patroonkaart nr. 49**

24 steken en 24 toeren = 1 patroon.
Steekinstelling KH en KR op 2.
Garen: 540-600 meter per 100 gram.
Kleurenvoorstel:
1. Hoofdkleur rood
2. Wit
3. Donkerblauw
4. Geel

* Als u deze kaart gebreid heeft drukt u op keuzeknop 3, in plaats van 2. Na de 3e doorloop van de kaart gebreid te hebben verkrijgt u een patroon van 72 toeren.

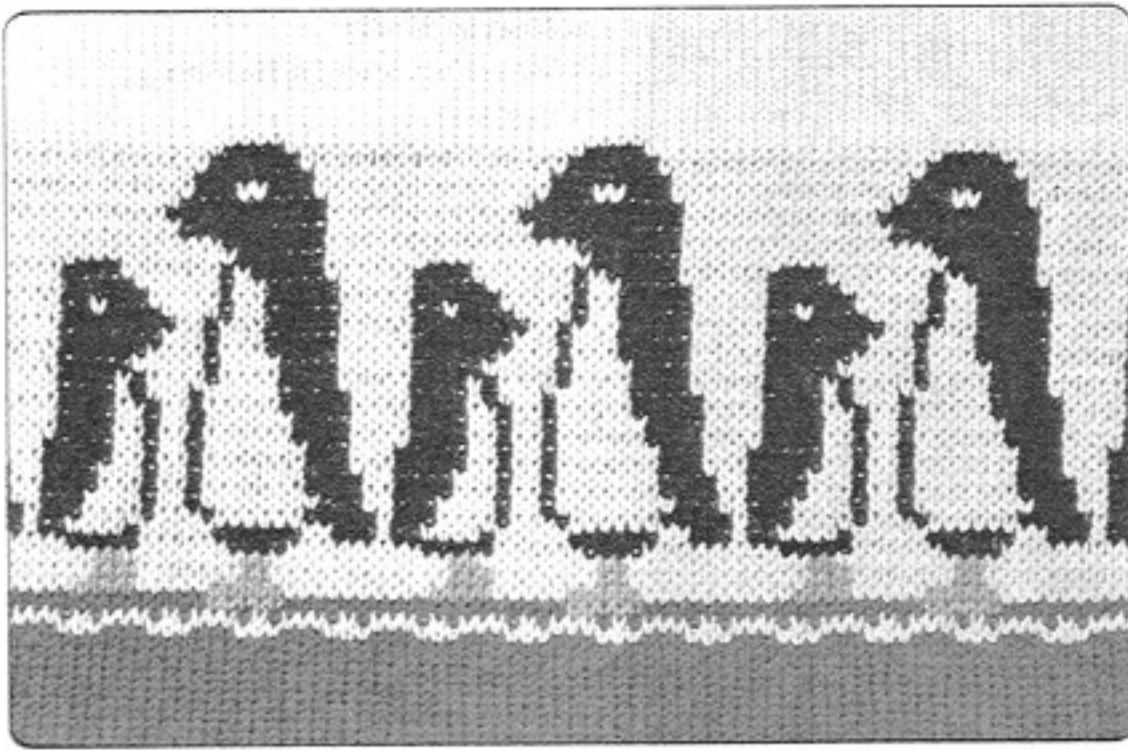

Patroonkaart nr. 50

24 steken en 36 toeren = 1 patroon.
 Steekinstelling KH en KR op 2.
 Garen: 540-600 meter per 100 gram.
 Kleurenvorstel:

1. Hoofdkleur blauw
2. Oranje
3. Wit
4. Zwart

* De hoofdkleur wisselt eerst blauw 1 en dan wit 3. Nadat de kaart is rondgebreid de beide Part-toetsen op uit zetten. Brei daarna tricot verder.

Enkelmotief

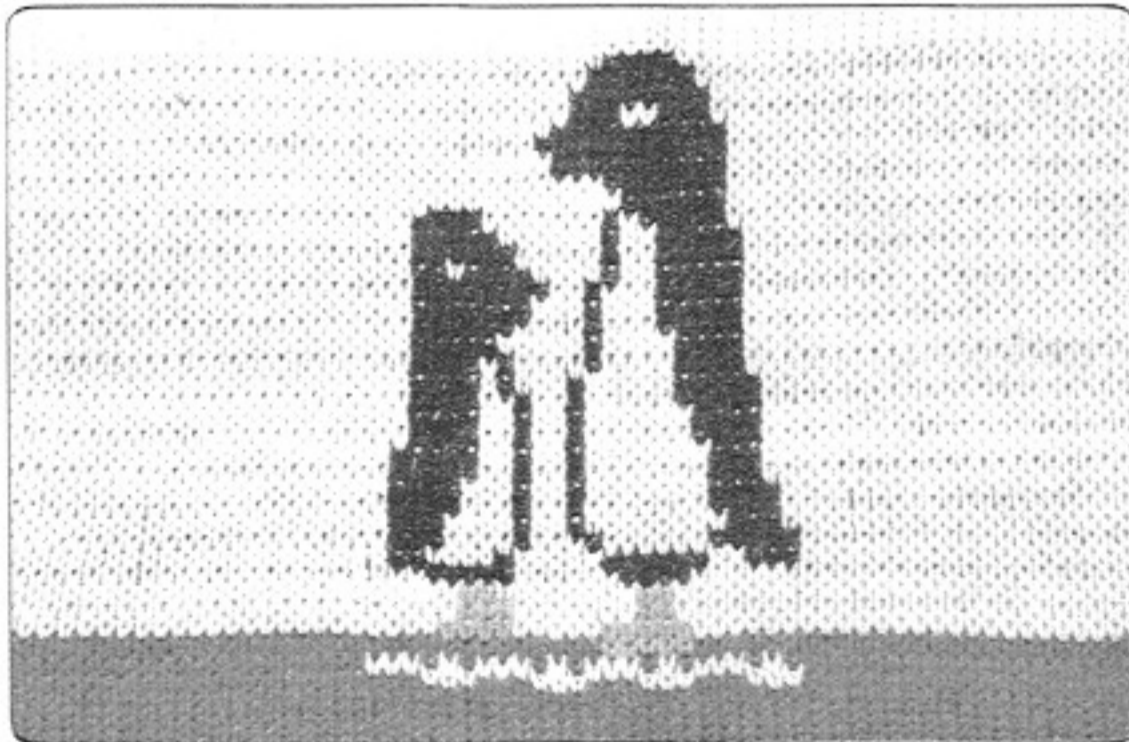

Patroonkaart nr. 50

24 steken en 36 toeren = 1 patroon.
 Steekinstelling KH en KR op 2.
 Garen: 540-600 meter per 100 gram.
 Kleurenvorstel:

1. Hoofdkleur blauw
2. Oranje
3. Wit
4. Zwart

* Op blz. 17 vindt u de beschrijving voor enkelmotief breien.

Enkelmotief breien voor ponskaart machine

De techniek is gelijk aan Jacquardbreien over de gehele breedte.

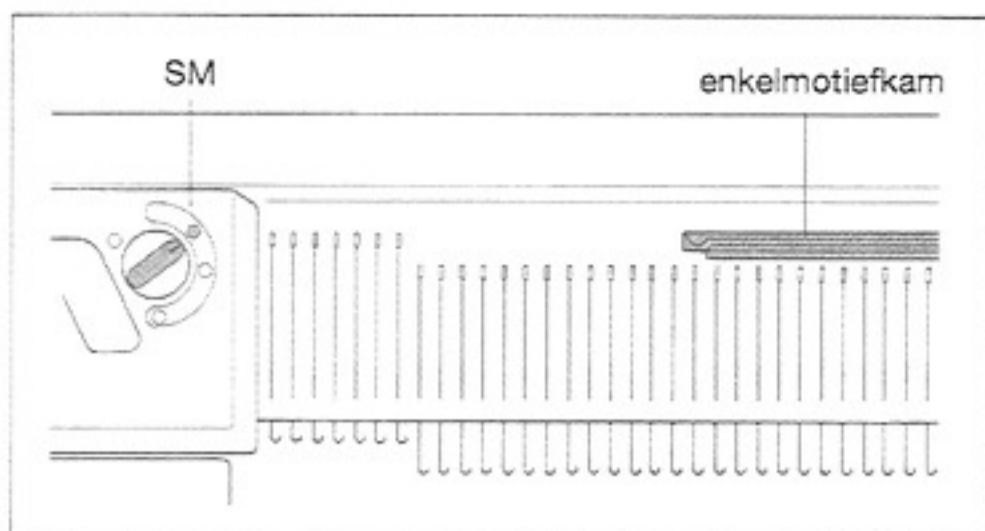

(1) Stel de wisselaar in. (zie blz. 10 en 11 punten 1 - 6)

(2) Leg de enkelmotiefkam op het naaldenbed. Let op het  teken in de achterste geleider en de kam. Zet de wisselschakelaar op SM.

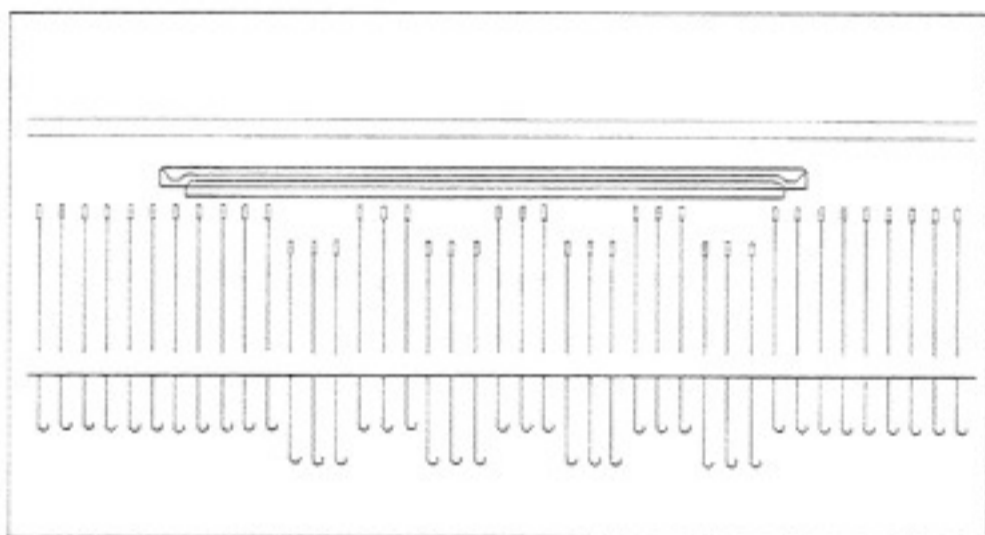

(3) Schuif de slede naar rechts. De patroonnaalden zijn nu geselecteerd.

(4) Zet de kaartregel op  en druk beide Part-toetsen in.

(5) Druk wisselknop 2 in en zet links en rechts van het patroon de naalden in de D-stand.

* Op de naaldstrip kunt u zien welke naalden in de D-positie moeten staan.

* Kies de wisselknop welke de ponskaart aangeeft en zet de wisselaar in werking.

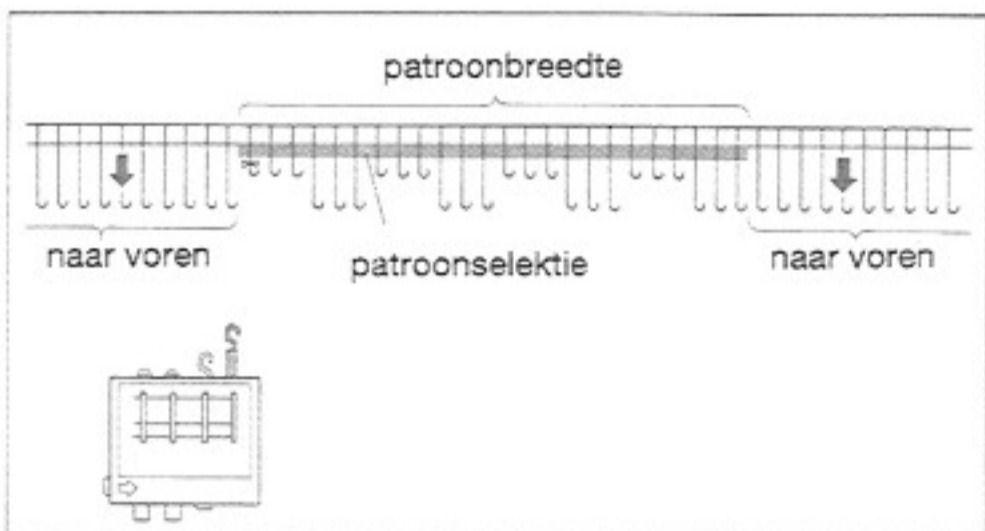

(6) Als de naalden voor de bijkleuren zijn gekozen, mogen links en rechts van het motief geen naalden in D-positie staan.

(7) Als u afwisselend met 2 kleuren wilt breien dan moet u steeds punt 5 en 6 herhalen.

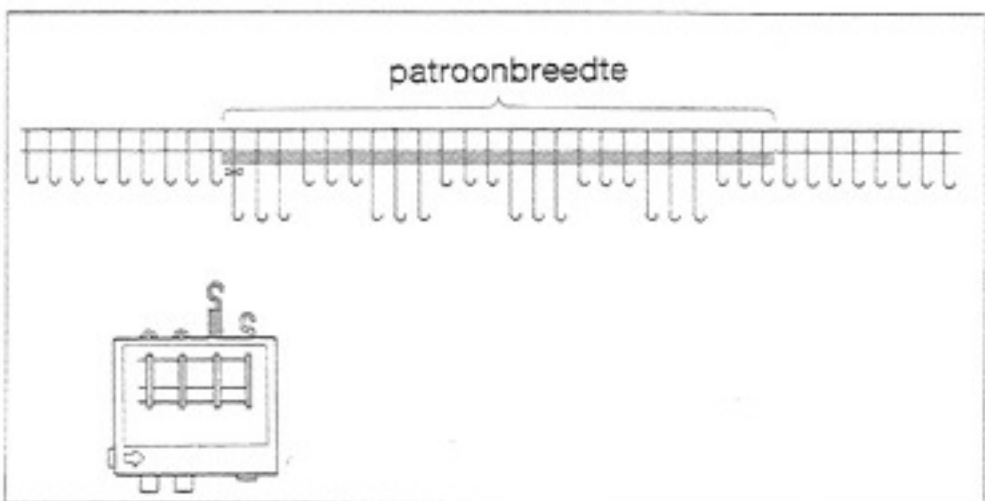

Belangrijke aanwijzingen

Het herstellen van een fout bij patroonbreien.

- (1) Zet de ponskaart op stop „●“.
- (2) Ontkoppel de breislide en zet deze rechts op de machine. (handleiding KR)
- (3) Zet de uitschakelhandel B in ruststand.
- (4) Haal de foute toeren uit. Alle draden moeten aan de linkse kant zijn. Rijg de draden opnieuw in.
- (5) Zet alle naalden in B-positie.
- (6) Zet de ponskaart terug op het juiste toernummer.
- (7) Zet de wisselknop op KC (of SM). Druk de beide Part-Toetsen in. Zet de patroonknop van het dubbelbed op PR en de patroonhandel op R.
- (8) Schuif de breislide naar links. De naalden worden nu geselecteerd zonder dat u breit.
- (9) Zet de patroonknoppen van het dubbelbed op N.
- (10) Zet de ponskaart op '▼'.
- (11) Rijg de draden op volgorde van kleur in volgens de ponskaart en zet de wisselaar in werking.

* Als u per vergissing de verkeerde wisseltoets indrukt zonder de slide te bewegen, zet dan de slide rechts, de wisselknop op NL en corrigeer de instelling. Breng de slide weer naar links zonder te breien en start opnieuw uw motief.

* Bij enkelbeds breien de KRC-840 van de machine verwijderen.

Stand van de wisselknop

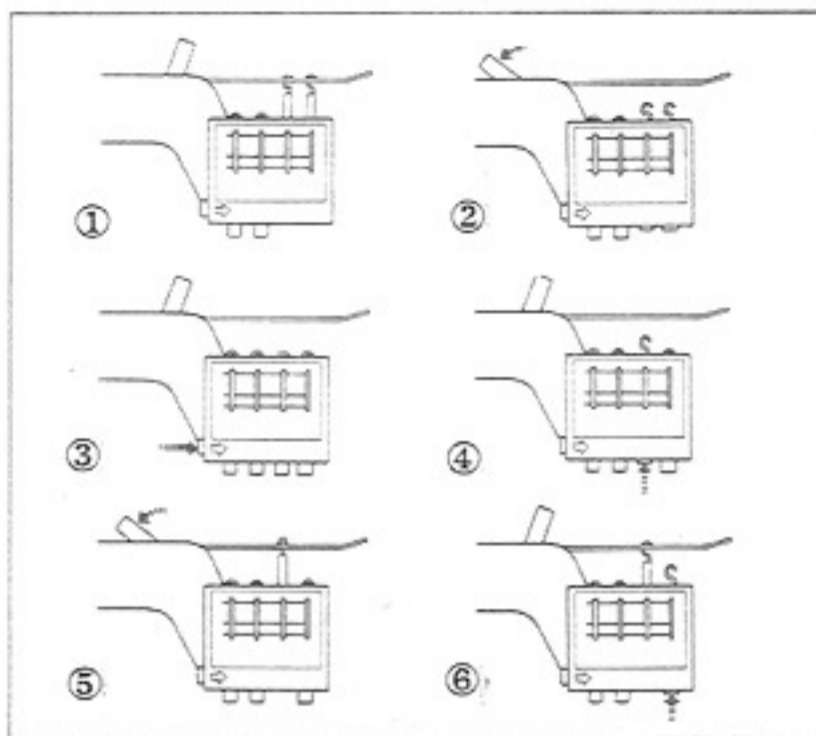

* Als u met de wisselaar werkt moeten de volgende standen zichtbaar zijn:

C-Positie 1 aangever
 B-Positie 1 aangever
 A-Positie 2 aangevers

Indien 2 of meer aangevers in positie-C:

- ① ② Zet uitschakelaar A naar links. Beide aangevers springen in B-positie.
- ③ Druk nu de uitschakeltoets in. De keuzetoetsen staan nu in de A-positie.
- ④ ⑤ Druk nu de keuzetoetsen met garen in de B-positie. Druk uitschakelaar A naar links. De keuzetoetsen staan nu in C-positie.

⑥ Druk nu de wisseltoets van de kleur die als eerste gewisseld moet worden.

Indien 2 of meer aangevers in B-positie komen:

Druk de uitschakelaartoets in. Alles staat nu in C-positie. Herhaal nu de punten 4-6.

Verkorte toeren bij meerkleuren breien

In ons voorbeeld worden de verkorte toeren op het linkse machinegedeelte gebreid.

- (1) Voordat u begint staat de breislede rechts.
- (2) Beide PR-knoppen van het dubbelbed indrukken. (Patroonhandel blijft op R en beide naaldhouders op N)

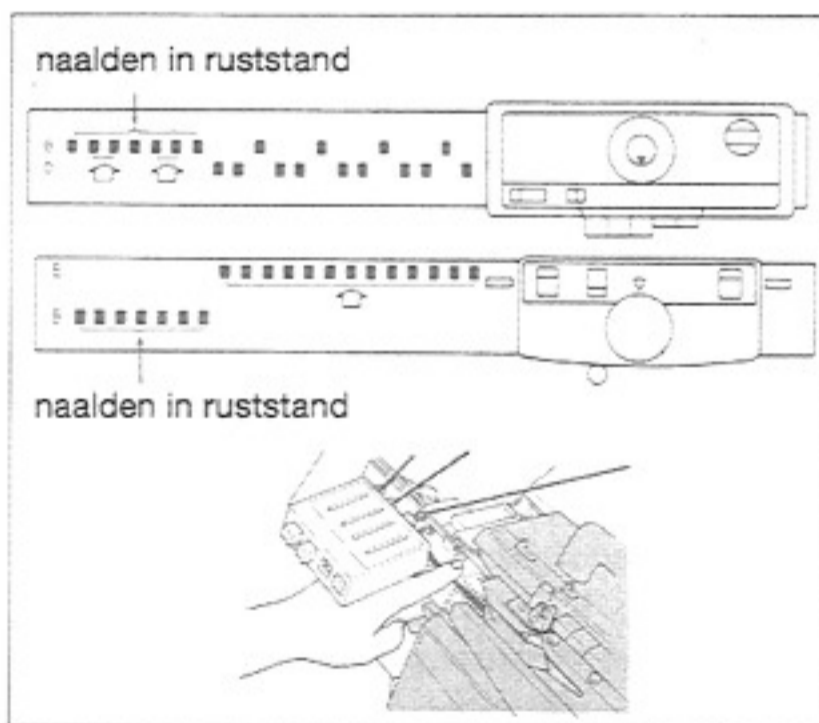

- (3) Naalden die niet gebreid worden van het hoofdbed in B-positie. Te breien naalden van KR in E-positie.
- (4) Schuif de breislede naar links en wissel van kleur.
- (5) Zet de niet te breien naalden van KH in B-positie. (zie foto)
- (6) Houdt u hand aan het einde van het breiwerk op het hekwerk. (zie foto) Het garen voor niet breiende naalden wordt naar onderen gehouden. U heeft nu een verkorte toer gebreid. Voor zover nodig punten 3-6 herhalen. Als u klaar bent met de verkorte toeren beide patroonknoppen van het dubbelbed op N zetten.

Voor verkorte toeren op rechter machinegedeelte tegenovergesteld handelen.

Het maken van ponskaarten voor Noors breien met dubbelbed

* In één Noors met dubbelbed wordt iedere kleur afzonderlijk gebreid. Dus voor 1 toer breien maakt u 2 toeren met de slede. U heeft daar speciale ponskaarten voor nodig die u als volgt moet maken.

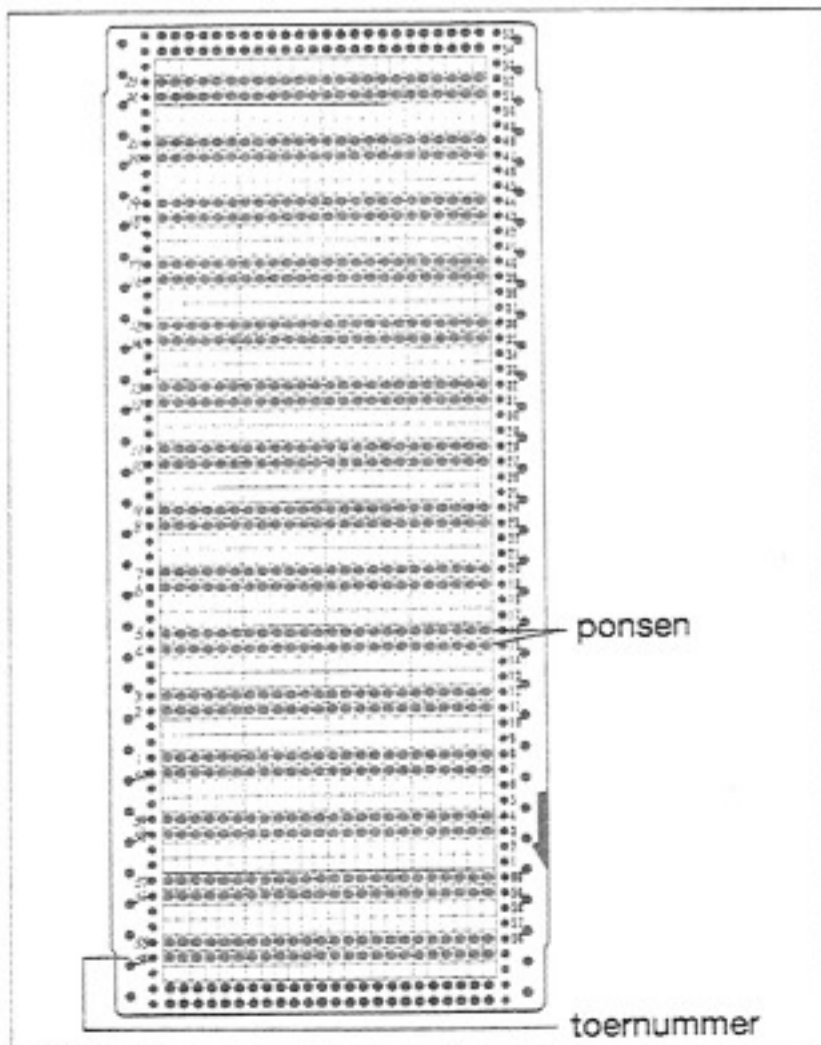
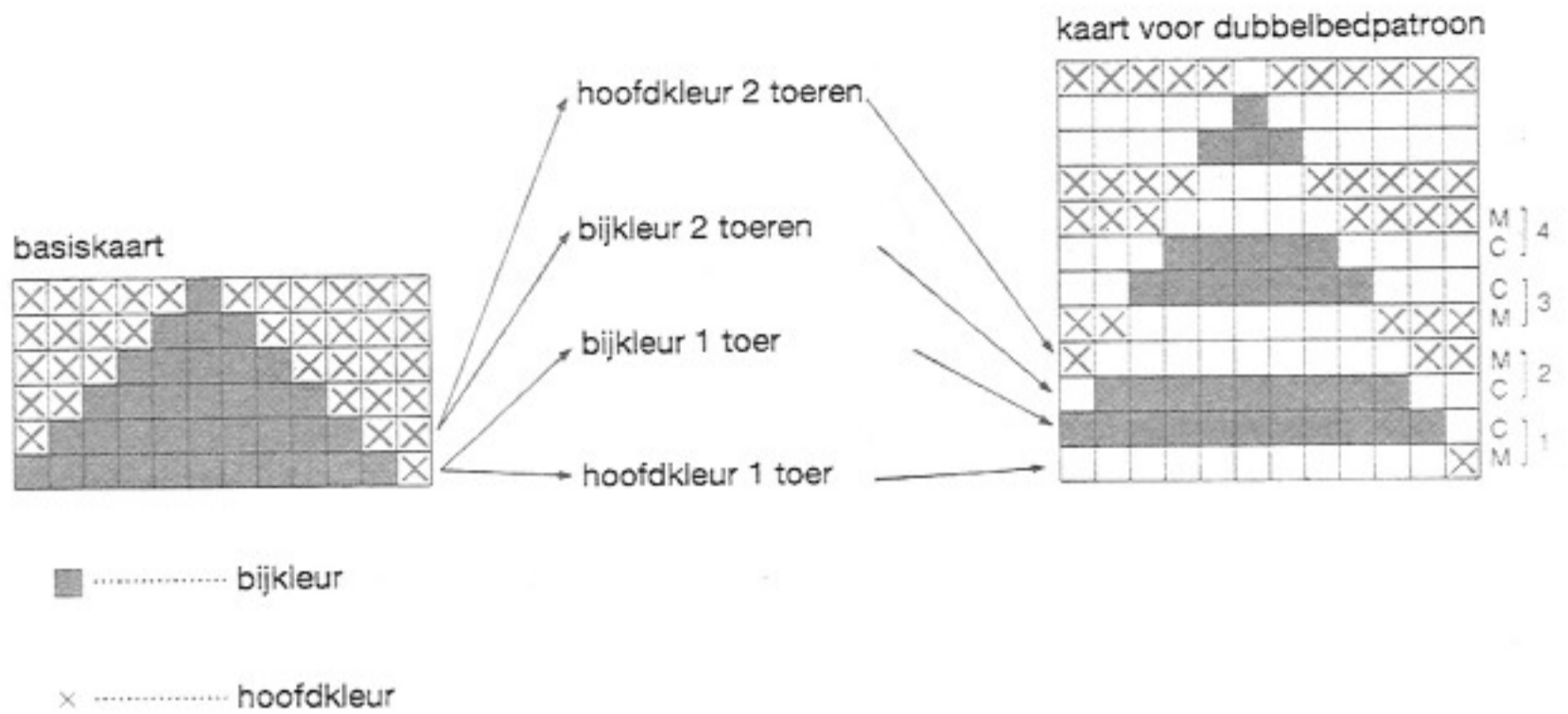

- (1) Pons een blanco kaart zoals aangegeven in foto 2.
Eerste toer niet ponsen. Dan 2 toeren ponsen en 2 toeren niet ponsen. enz. enz.
Noteer op de linkerkzijde van de ponskaart bij de 2 geponste toeren vanaf onderen gelezen de toernummers: 54, 55-56, 57-58, 59-60, 1-2, 3-enz. enz.
De ponskaart is nu klaar en dient als schablone voor alle Noorse dubbelbeds-ponskaarten.

* Blanco ponskaarten en ponstang zijn bij uw dealer verkrijgbaar.

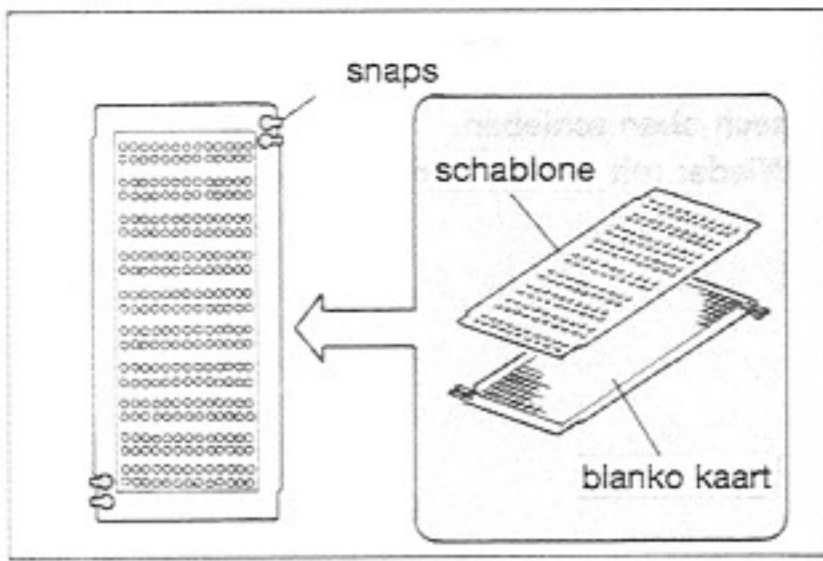

- (2) Leg de schablone op een blanco kaart en bevestig de snaps links onder en rechts boven.

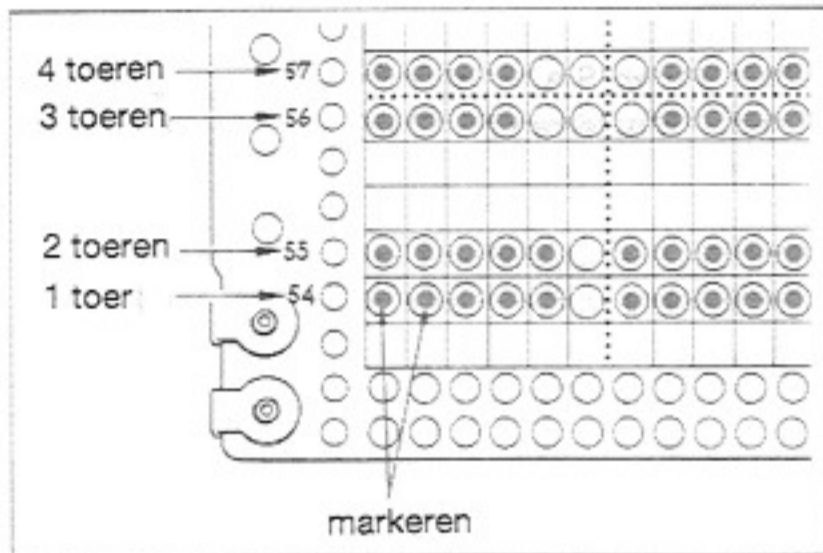

- (3) Breng het patroon over.
Merk de punten die geponst moeten worden door de gaatjes. Leg de schablone op de lege kaart er onder. De nummers van de schablone overnemen op de lege kaart. Nummers 54 en 55 zijn de eerste toeren. Toeren 56 en 57 komen nu overeen met de toeren op de ponskaart. Maak zo de ponskaart af.

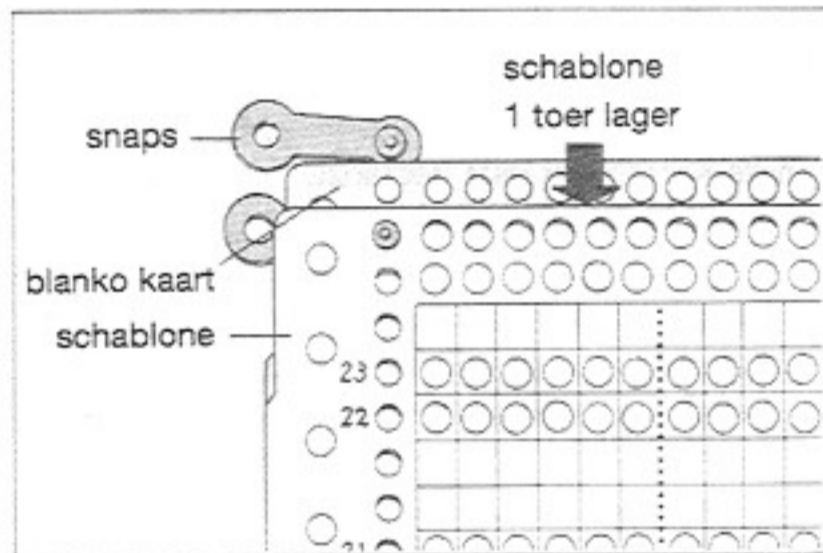

- (4) Maak de snaps los en schuif schablone 1 toer omlaag.
Maak met de snaps de kaarten weer aan elkaar.

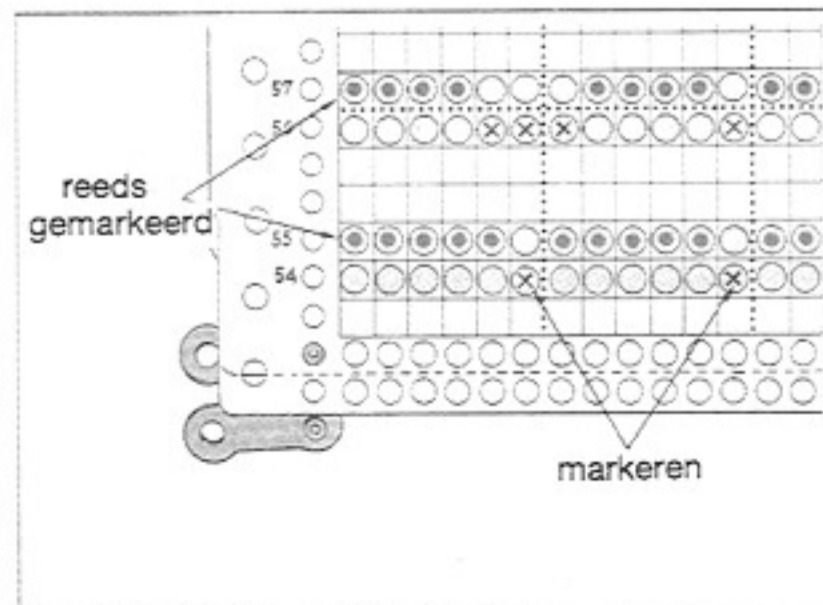

- (5) Nu ziet u de beide gemerkte toeren. De toer daaronder is zichtbaar door de geponste schablonetoer zonder merkteken. Merk nu alle veldjes welke in de toer erboven niet zijn gemerkt.

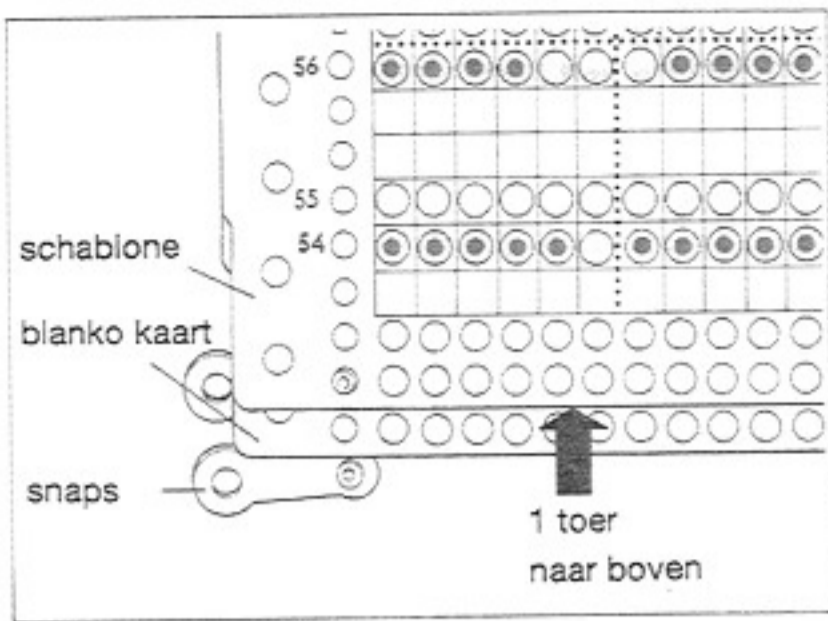

- (6) Als alle toeren gemerkt zijn, snaps los maken en schablone 2 toeren naar boven schuiven. Daarna snaps vast maken.

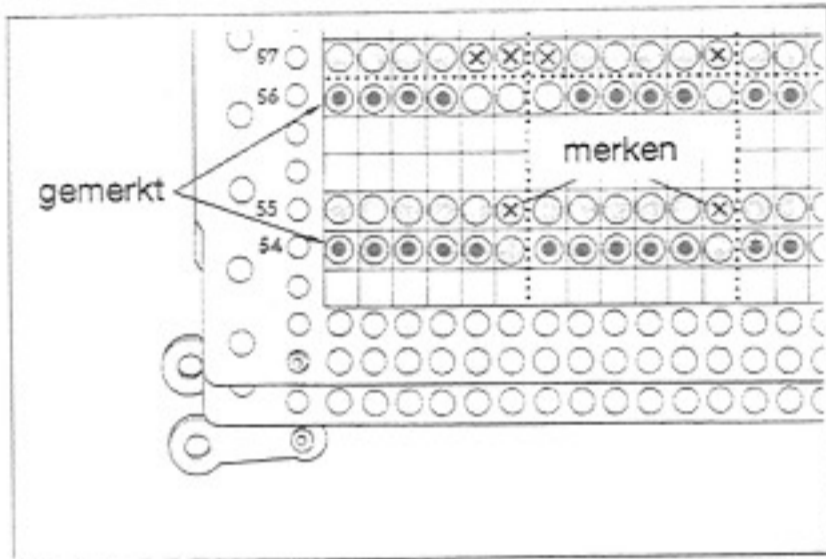

- (7) Nu worden beide gemerkte patroontoeën aan de bovenzijde zichtbaar op de patroonkaart.

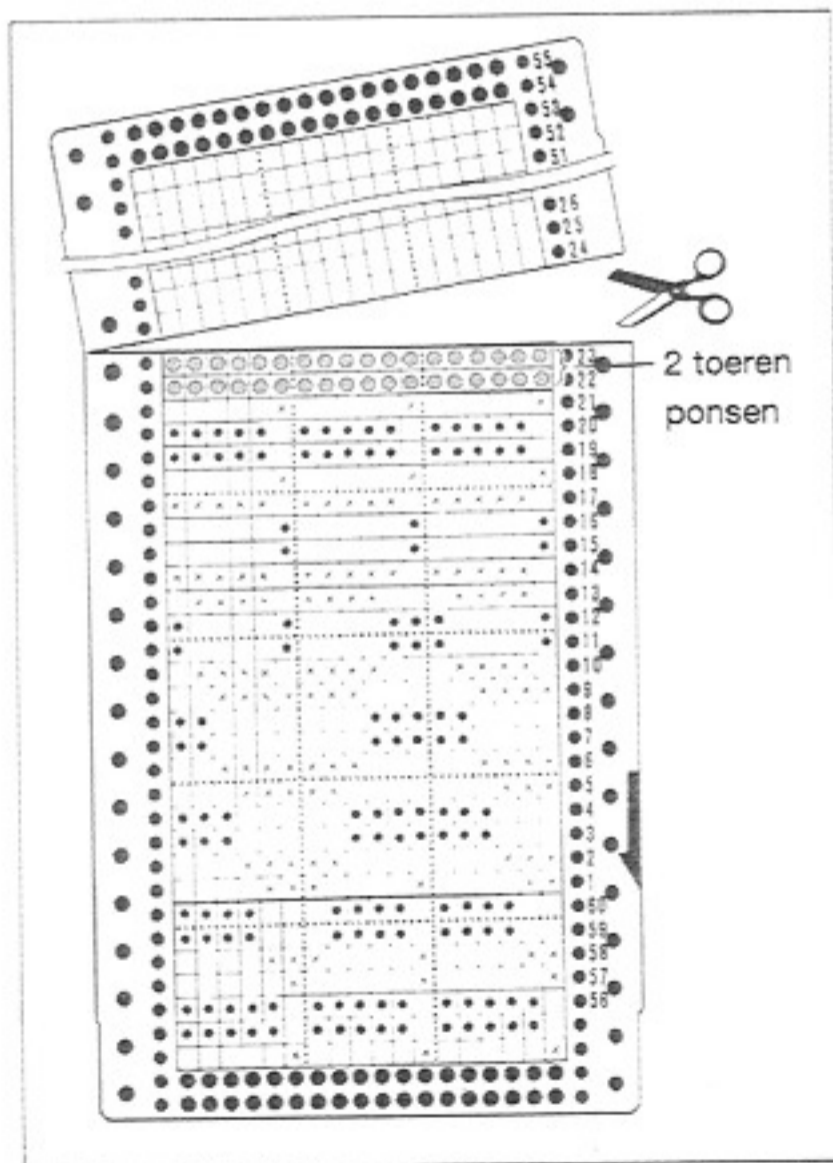

- (8) Verwijder de snaps. De kaart kan nu worden geponst.

* Een blanko kaart heeft 60 toeren en kan worden gebruikt voor patronen van 30 toeren. Als een patroon langer is als 30 toeren moet de blanko kaart evenredig worden verlengd.

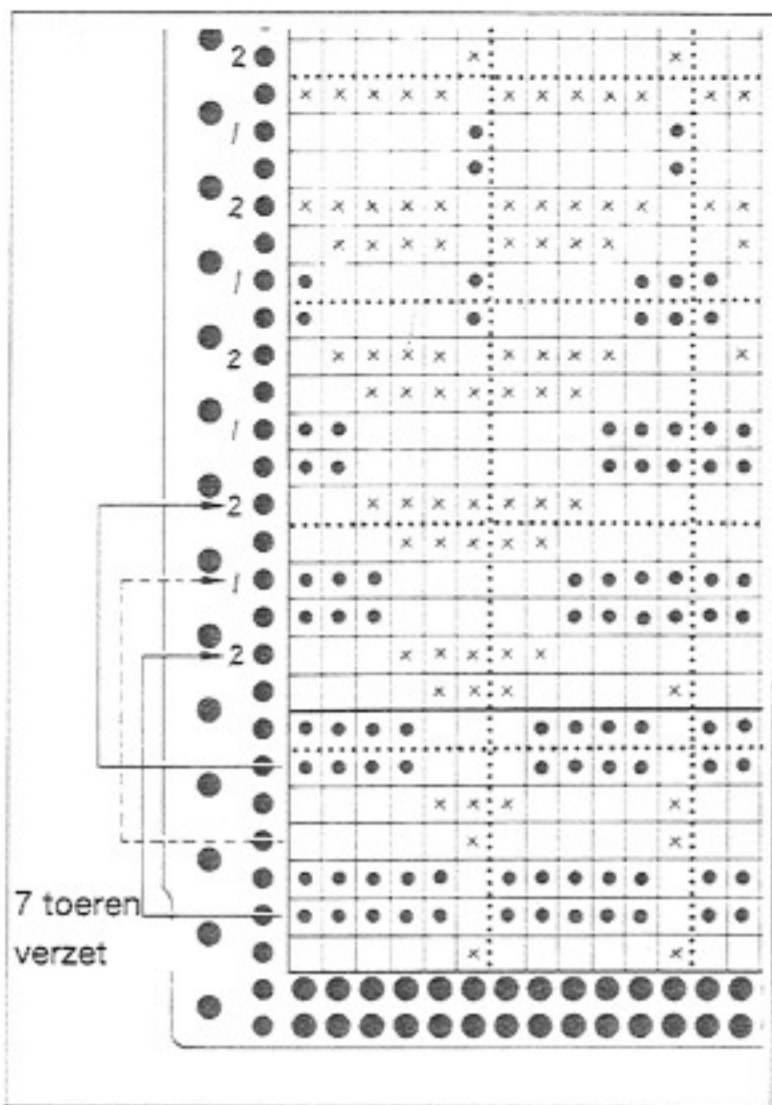

(9) Noteer het aantal kleuren links op de ponskaart.

Toeren met teken „o“.. bijkleuren
 Toeren met teken „X“.. hoofdkleur

Neem voor de hoofdkleur altijd nr. 1. Voor de bijkleuren nrs. 2-4.

Hoofd- en bijkleuren worden steeds 2 toeren gebreid.

Noteer 7 toeren na de eerste toer het eerste kleurnummer.

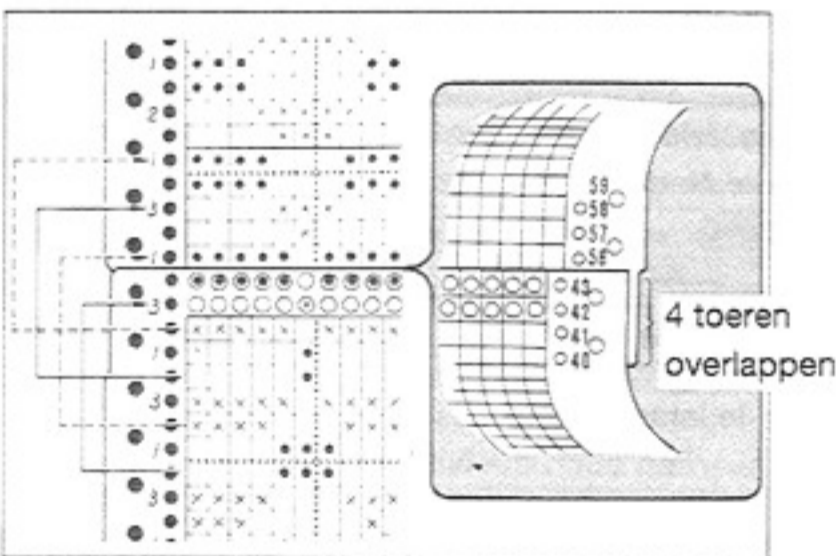

(10) Om een korrekte overgang bij de verbinding van de kaarten te behouden de ponskaarten met snaps vastmaken.

Het nr. van de volgende kaart op de linkerrand van de kaart noteren.

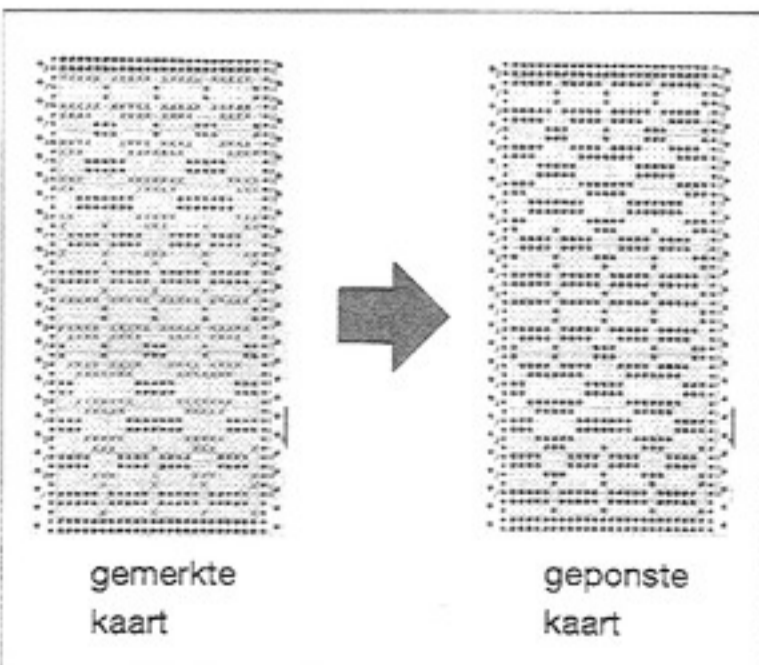

(11) Pons nu de gaatjes in de gemerkte kaart.

Gebruik van de KRC-840 in combinatie met de elektronische breimachine KH-910

Handelen zoals in dit boek beschreven. Noteer de kleurwisselingen op de rechter zijkant van de kaart. Met uitzondering van ajourpatronen kunt u elk patroon breien met de Jacquardtechniek. Voordat u begint variatieknop nr. 7 naar boven zetten.

Gebruik van de KRC-840 in combinatie met elektronische modellen vanaf KH-930. Voor KH-965i MC rib-toets indrukken.

 Variatieknop 7 staat uit

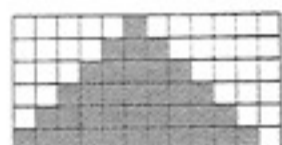

enkelbeds Noors patroon

 Variatieknop 7 staat aan

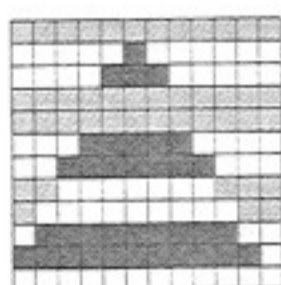

■ C = breien met bijkleur
□ M = breien met hoofdkleur
1 eenheid

Dubbelbeds Noors zonder spandraden.

Bij Noors zonder spandraden (Jacquardpatroon) worden hoofd- en bijkleuren steeds na elkaar gebreid. 4 Breitoeren geven 2 patroontoeren. (dit is 1 eenheid)

- Voor de eerste toer van het ingegeven patroon geeft het display nr. 1 aan, bij zowel aan- als uitstand van variatieknop 7. Nu worden ook de naalden voor de eerste toer geselecteerd.

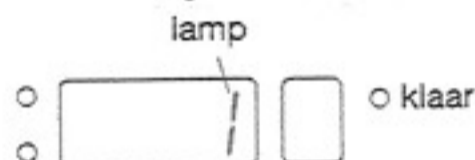
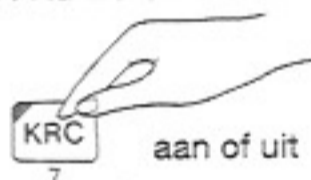

*Als variatieknop 5 brand geeft het display het nr. aan van de laatste toer.

• Patroon uit handleiding van de KRC-840

- Alle patronen uit de handleiding zijn in de machine opgeslagen. U hoeft slechts het patroonnummer uit het patronenboek in te geven. KRC ajourkaarten zijn niet nodig.

• Patroonprogramma

- Zet variatieknop nr. 7 aan. Voor KH-965i MC rib-toets.
- U kunt tegelijkertijd ook andere variatieknoppen gebruiken.
- Variatieknop nr. 7 met selektorknop nr. 2 geven zowel enkel als groepsmotieven.

De aanwijzingen van pagina 17 zijn dan niet van toepassing.

- (1) Volg de aanwijzingen uit de handleiding om het dubbelbed en de KRC aan de machine te bevestigen.
- (2) Hoofdkleur keuzetoets 1 nemen.
Bijkleur keuzetoets 2-4 nemen.
- (3) Gebruik de fijnbreistrip.
- (4) Maak met de hoofdkleur opzet over alle naalden. Brei een paar toeren en laat de slede links staan op de parkeerrail.
- (5) Kies een patroon uit het boek.
- (6) Programmeer het patroon.
- (7) Zet de wisselknop op KC II.
- (8) Selekteer de naalden door de slede naar rechts te schuiven.
- (9) Koppel de beide sleden (KH + KR).
- (10) Beweeg de slede een paar cm naar links totdat het kleurnummer in het display verschijnt. Druk de toets in van de wisselaar die overeenkomt met het kleurnummer. Zet de uitschakelhandel in de B-positie. Brei naar links en wissel de kleur, brei naar rechts. Beweeg de slede circa 3 cm naar links. In het display verschijnt het volgende kleurnummer. Bij een patroon met één bijkleur kunt u normaal doorbreien. U hoeft niet op het display te kijken.

* LET OP: Druk de wisseltoets van een kleur in voordat het nummer van de toer in het display verschijnt.

Aanwijzing voor het maken van eigen patronen voor model KH-910:

Programmeer alle patronen zoals enkelbed Noorse patronen. De variatieknop nr. 7 neemt de functie over van het patroon welke in het boek voor patroonkaarten staat beschreven.

© 1988 BROTHER INDUSTRIES LTD., JAPAN
Alle rechten voorbehouden.

KRC-840

