

# brother

ЭЛЕКТРОННОЕ  
УСТРОЙСТВО  
СМЕНЫ ЦВЕТА

# KRC - 1000 E

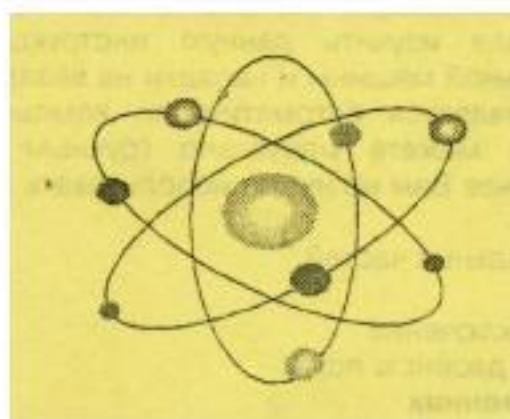

*ИНСТРУКЦИЯ  
ПО  
ЭКСПЛУАТАЦИИ*

## Инструкция по применению электронной смены цвета

Важнейшие указания по безопасности:

- \* Не использовать данное устройство, если кабель дефектен.
- \* Не оставлять данное устройство вне контроля, если включено управление компьютером СВ-1.\* Не трогать кабель влажными руками.
- \* С целью подсоединения с кабелем выключите СВ-1. Вставьте кабель сначала в буксу смены цвета и затем в буксу справа на машине. С целью прерывания связи выключите СВ-1. Потяните кабель вначале из буксы "сменника" (здесь и впредь- название смены цвета), затем из машины. Никогда не тяните за сам кабель, а лишь за штепсель. Подсоединение либо прерывание связи при включенной машине может привести в электрическому удару и повредить как машину так и СВ-1.

Убытки, возникшие из-за неверного и нецелесообразного использования, не подпадают под гарантийное обслуживание и приводят к обязательному возмещению всех издержек по ремонту стороной пользователя.

\* Укрепите кабель при помощи соединителя на опоре таким образом, чтобы салазки не касались кабеля.

\* Если вы вяжете при помощи съемника салазок КН (КН-вязальная машина), сменник необходимо удалить. Съемник может коснуться сменника и привести к повреждению последнего. По данной теме см. стр. 5 этой инструкции.

\* Всегда крепко поворачивайте кнопку зажима сменника, чтобы предотвратить ослабление сменника и его падение.

### **\*\* Большое спасибо за данную покупку**

Для того, чтобы использовать все возможности сменника, мы Вам рекомендуем вначале изучить данную инструкцию совместно с инструкциями вязальной машины и насадки на вязальную машину.

Смена цветов управляется автоматически компьютером СВ-1. На другой машине вы можете вручную (ручным образом) ввести сменник. В этом случае Вам не нужно использовать кабель.

### **СОДЕРЖАНИЕ**

Названия функциональных частей	2
Сборка	2
Демонтирование/выключение	5
Норвежский узор на двойном ложе	6
<b>Автоматический сменник</b>	6
Собственные эскизы образцов с 3-4 цветами или образцы 479-483 Мира образцов 111'	6
Собственные эскизы образцов с 2-мя цветами или образцы 1-107 и 509-518	9
Образцы 484-498 из Мира образцов 111	10
Мануальный сменник	11
Важные указания	13
Как исправить ошибку при вязании образца	13
Укороченные ряды при вязании с использованием многих цветов	13

## Названия функциональных частей

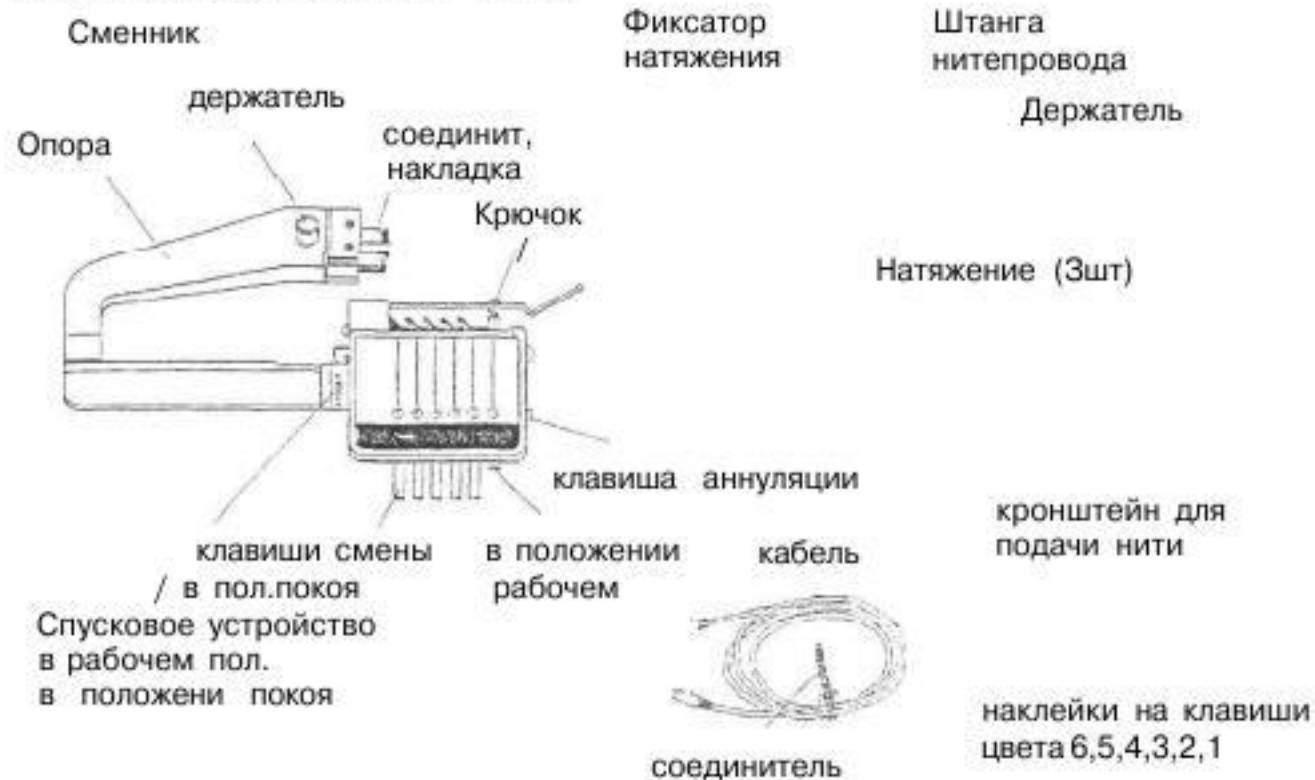

## ( СБОРКА )

После того, как вы соберете основное устройство и двойное ложе, вы можете собрать сменник.



(1) отпустите держатель, пока зажим не откроется как можно шире



(2) выступающей соединит, накладкой отведите шину запорного устройства для игл на основном устройстве так далеко вправо, пока опора точно не ляжет на боковой колпачок машины.



(3) !!(3) нажмите опору в этом положении против 'машины и крепко поверните держатель.



(4) воткните штангу нитепровода в зажим ложа для игл КН.

Воткните фиксатор натяжения в штангу нитепровода.

\* проверьте правильное положение штанги и фиксатора.

\* нитепровод основного устройства при этом не используется.

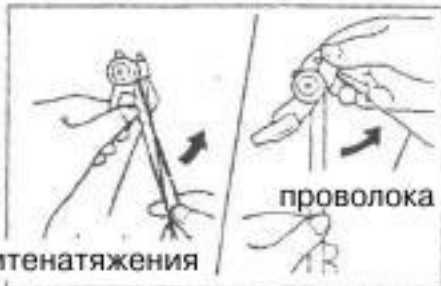

(5) раскройте рукоятку нитенатяжения в направлении стрелки.

(6) поверните проволоку натяжения, пока она не войдет в защемление.

рукоятка нитенатяжения

(7) воткните головки натяжения в тумбу фиксатора натяжения.

Используйте сменник на КН 260 или КН 270, воткните только среднюю и левую головку натяжения.

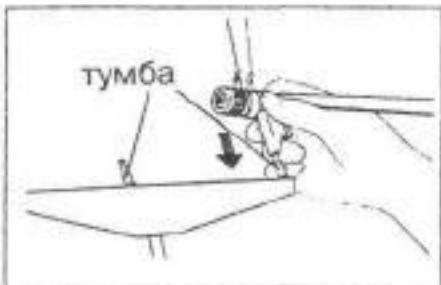

(8) воткните кронштейн в держатель.

(9) вставьте обе шины

удлинения/наращивания,

если Вы работаете на машине с расстоянием в 4,5 мм между иглами.



(10) выключите СВ-1. Возьмите кабель в конце за соединитель.

Включите штепсель с маркировкой стрелки к себе в буксу сменника.

когда вы вставляете или вынимаете кабель машина ни в коем случае не может быть включенной.

Меняйте цвета вручную, чтобы не включать кабель.



(11) проведите кабель вдоль машины.

Укрепите кабель соединителем как это показано на картинке, чтобы салазки не касались кабеля.



(12) вставьте штексель другого конца кабеля в буксу на правом конце машины.

Обратите внимание: обе маркировки стрелок должны встретиться.



\* так выглядит собранное устройство.

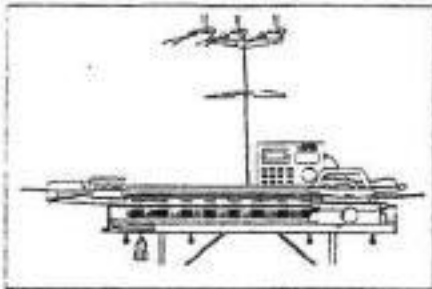

\* В случае, если номера при мануальном сменнике для Вас важны.



1. очищайте клавиши сменника сухим, не нитяным (без остающихся волокон) платком.
2. снимите последовательно с бумаги наклейки на клавиши цвета чистыми, не жирными руками и наклейте на соответствующие клавиши.

\* не применяйте для очищения сменника алкоголь, разжижитель и бензин.

\* проверьте, на те ли углубления пришлись Ваши наклейки, т.к. неверно расположенные наклейки могут привести к функциональным нарушениям сменника.

## Демонтирование/выключение

(1) выключите машину. Отпустите соединитель. Сначала вытяните штепсель из машины, затем штепсель из сменника.

Указание: присоединение или отсоединение при включенной машине может привести к электрическому удару и повредить машину и СВ-1.

Убытки, возникшие из-за неверного и нецелесообразного использования, не подпадают под гарантийное обслуживание и приводят к обязательному возмещению всех издержек по ремонту стороны пользователя.



(2) вытяните опору. Отпустите держатель. Снимите со стороны держателя опору.



(3) после того, как Вы вынули опору, отодвиньте назад шину запора игл слева направо.

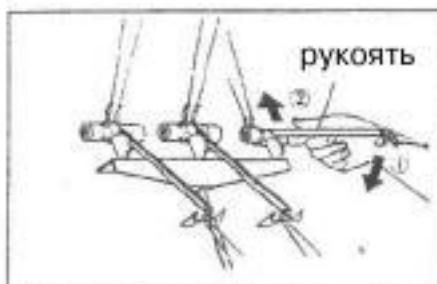

(4) потяните сейчас рукояти нитенатяжения вниз и затем выньте нитепровод.

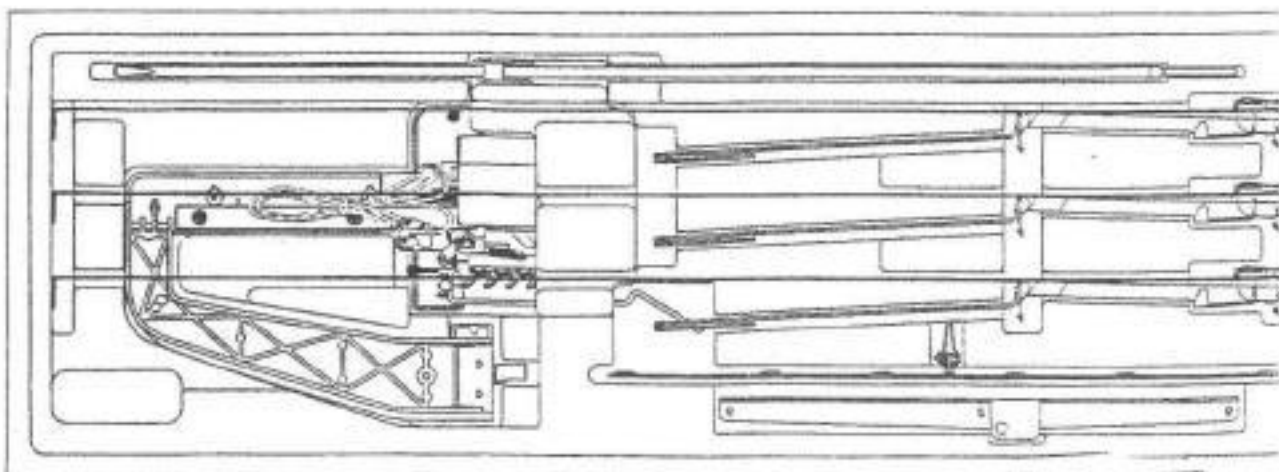

- Расположите все части в специально предназначенные для этого углубления.



## Норвежский узор на двойном ложе

**Вы** можете вязать многоцветный норвежский узор без нитей напряжения.

Используйте пластиковую кайму для тонкой вязки.

Если Вы вяжете 3-мя или 4-мя цветами в ряду, мы советуем употреблять 1/1 селекцию (отбор) двойного ложа.

\* Вязание 1/1 селекцией: обратите внимание на инструкцию вашего двойного ложа "Вязание норвежского узора без нитей натяжения".

### Приблизительные представления ширины

\* при вязании 3-мя или 4 -мя цветами мы советуем установить ширину петель на КР меньше чем на КН-машине.

машины толщина ~мм расстояние между иглами	очень тонкая	тонкая	средняя	толстая	еще толще
	2 ~ 3	3 ~ 4	-	-	-
-	-	1 ~ 2	2 ~ 3	3 ~ 4	

\*Если Вы вяжете на машине с расстоянием между иглами 4,5 мм, Вы можете безошибочно работать 5-ю боковыми иглами со стороны сменника. На машине с расстоянием в 9 мм это 3 иглы.

### Автоматический сменник

\* Все цвета меняются на основе указаний к вязанию СВ-1 автоматически.

### Собственные эскизы-образцы с 3-мя или 4-мя цветами или образцы 479-483 из Мира образцов 111

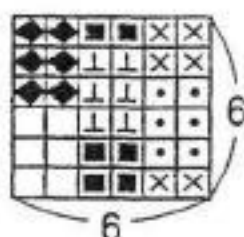

\* в качестве примера свяжем образец с 3-мя цветами в ряд и 6 цветов в образце.

см представленный образец, обратите внимание на пример 6, инструкция КНб стр. 51.

Употребленные номера цветов соответствуют номерам на кнопках сменника.

\* включите показанные слева вариации.

Обратите внимание на пример 1, руководство КН, стр. 47. Спрогнозируйте это в качестве пространственного образца.

Подготовьте 6 очень тонкую пряжу.

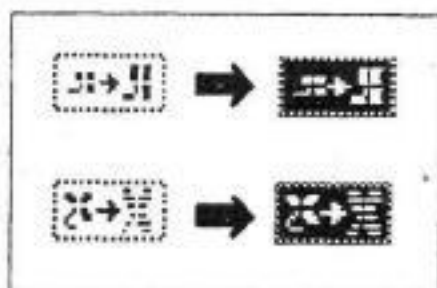

(1) расположите обе салазки и контроль за отклонением как это показано на рисунке.

Выключите машину.

Установите спусковое устройство на сменнике (положение покоя).



4,5 мм расстояние между иглами

(2) Задвиньте кромку тонкого вязания между насадкой петель и передним кантом ложа для игл. Приведите все иглы обоих лож для игл желаемой ширины в позицию В. При этом боковая игла должна находиться на левой стороне переднего ложа для игл, на правой стороне заднего ложа для игл.

С тем, чтобы все иглы находились точно в позиции В, проведите салазками по машине. Используйте на устройстве КР точное число петель. Оставьте салазки стоять справа.



кромка тонкого вязания  
насадка петель  
левая боковая игла должна быть впереди  
КН  
КР

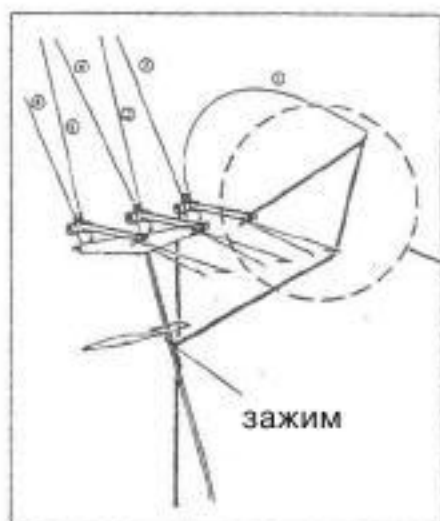

(3) Заправьте нить No.1 в правую сторону правого натяжения, укрепите конец на зажиме. Заправьте сейчас нити с No.2 по 5 как это показано слева в натяжения.

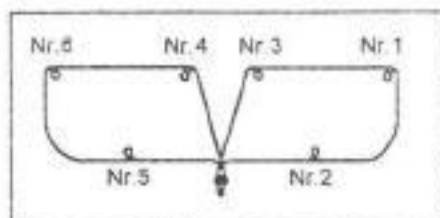
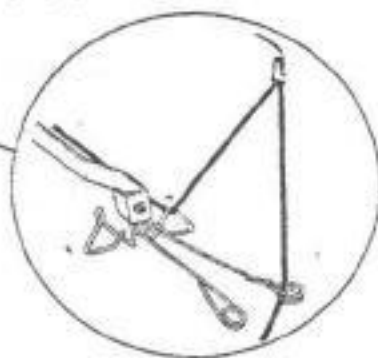

\* Проведите нити через подачу нитей как это показано слева.



(4) возьмите 5 концов слева из нитевых зажимов. Вытяните 5 концов шерсти и проведите ими вниз между двумя ложами для игл. Укрепите концы шерсти в нитяном зажиме на лево нижней кромке ложа для игл КР.

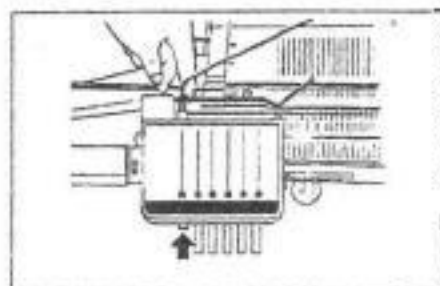

(5) Нажмите клавишу смены цвета 6 и вложите нить No. 6 в крючок. Нажмите клавишу 5, клавиша 6 придет в положение покоя.

Заправьте таким же образом нити с 5-ой по 2-ю в крючки.

Нажмите клавишу аннуляции, с тем, чтобы привести все все клавиши смены в положение покоя.

\* Обратите внимание, чтобы нити не перекрещивались.



Нити должны располагаться справа от пластины расстояния.

(6) Оставьте нить 1 пока в зажиме. Расположите Другие нити, как это показано на позиции слева справа от пластины расстояния.

Включите машину. Нажмите на клавишу для получения сигнала "СТОП".



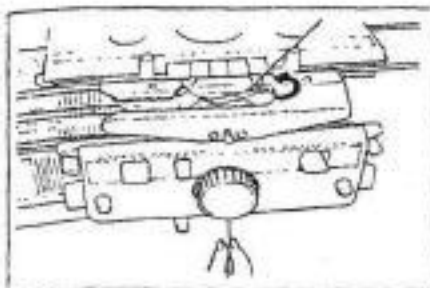

(7) Вынуть нить 1 из зажима и заправить ее в соединительную подачу нити.

\* Обратите внимание на то, чтобы все нити вязали без помех и не оставались на насадке петель или других частях.

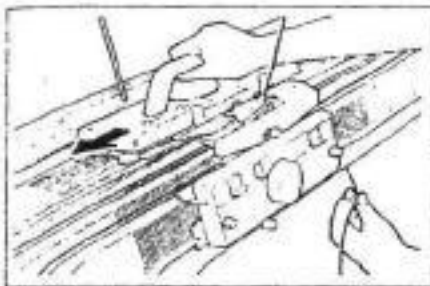

(8) Продвиньте салазки для удара влево; В возникший сетевой ряд. Повесьте гребень и грузики. После крепкого удара по кромке вяжите далее гладко, "право-право".

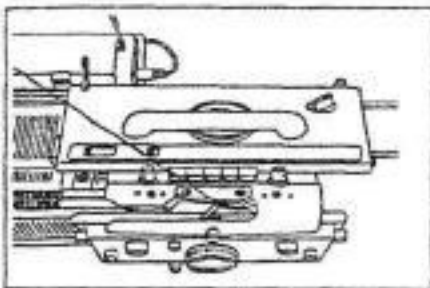

(9) Свяжите несколько рядов и оставьте салазки стоять вне правого стартового контакта, поставьте переключатель смены на КС 11.

\* Если натяжение шерсти ослабело из-за протяженного путешествия салазок в верхнем натяжении нити, натяните туго вниз рукой эти нити ниже уровня кронштейна подачи нити.

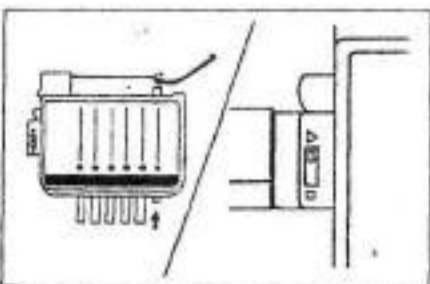

(10) Нажмите клавишу 1 на сменнике. Крючок движется вперед. Включите спусковое устройство (рабочая позиция),

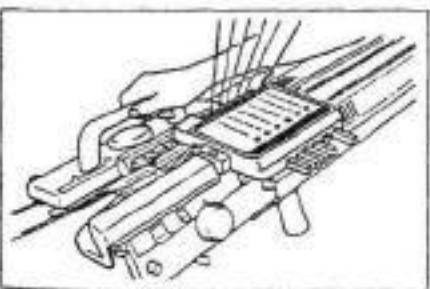

(11) Двигайте салазки к сменнику, пока Вы не услышите характерного щелчка.

(Иглы на ложе игл КН предварительно выбраны).

Крючок 1 принимает нить 1 и переходит в положение покоя. Крючок показанного на дисплее цвета приходит в рабочее состояние и "сообщает" нити смену цвета.

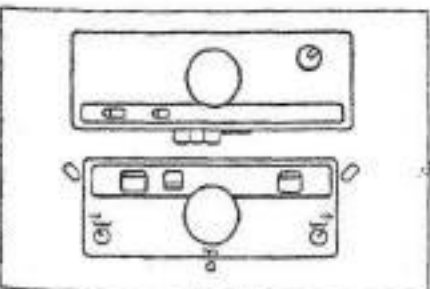

(12) Расположите двое салазок, как это показано на картинке.

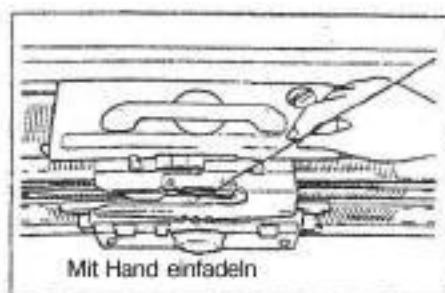

(13) Нажмите клавишу . Появится маска вязания. Продвиньте нить вправо, она автоматически вденется.

\* В случае ослабления натяжения шерсти (см. выше), потяните нити крепко рукой вниз ниже уровня кронштейна подачи нити.

\* Иногда ткань не позволяет оптимально вдеть нить, помогите в этом случае рукой.

(14) Провяжите два ряда. Салазки вновь располагаются слева. Продвиньте салазки к сменнику до характерного щелчка.

(15) Повторите пункт 14. После того, как вязаны все цвета шерсти, отпустите концы шерсти из нитяного зажима.

\* Обратите внимание на то, что салазки продвигаются налево до щелчка.

\* **Собственные эскизы-образцы с 2-мя цветами мои образцы 1-1-7 и 509-518.**



как образец мы вяжем 82 из Мира образцов 111. Посмотрите диаграмму образца 82 на стр. 68.

Подготовьте необходимое количество пряжи.

(Если нет указаний вязания на образце, Вы всегда используете двое ниток. ( 1 как основной цвет, 2 - как декор, украшение)

\* Включите вариации (МС ). Спрограммируйте образец в качестве пространственного образца. Обратите внимание при этом на пример 1, инструкция КН, стр. 47.

(Вяжите мотивы: пример 2 и 3 на стр. 48)

Подготовьте к 4 тонкую пряжу.

(1) Заправьте нити в натяжении 1-4. Ни в коем случае не используйте натяжения 5 и 6. (1) - (8) на стр. 6-8 для "право-право" с цветом 1.

(2) Провяжите несколько рядов и оставьте салазки стоять за пределами стартового контакта. Расположите выключатель сменника, на КС 11.

\* Если натяжение шерсти ослабеет, потяните нити рукой вниз ниже уровня кронштейна подачи нити,

(3) Продвиньте салазки направо, за пределы правого стартового контакта. Иглы выбраны предварительно.

(4) Расположите салазки (2 шт.), как это показано на изображении.

Нажмите клавишу. Появится рапорт.

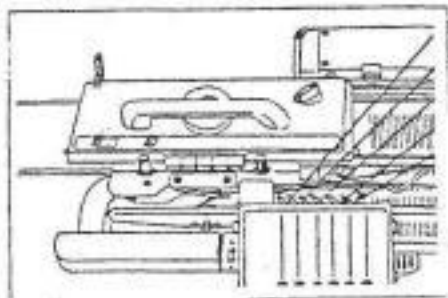
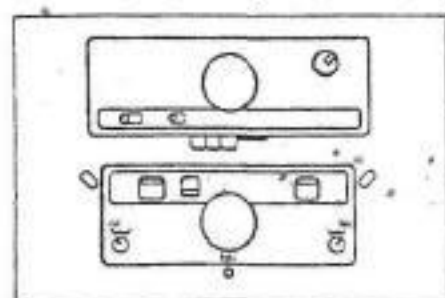

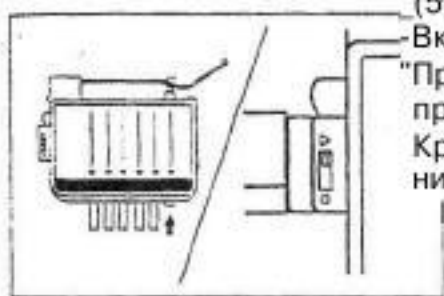

- (5) Нажмите клавишу 1 на сменнике. Крючок проходит вперед.  
 Включите спусковое устройство. (Рабочая позиция).  
 Продвиньте салазки до сменника до характерного щелчка. Крючок принимает нить 1 и переходит в позицию покоя.  
 Крючок указанного на дисплее цвета приходит в состояние работы нить передает нить к сменнику.

- (6) Продвиньте салазки вправо. Нить вдевается автоматически.  
 \* В случае ослабления натяжения шерсти, потяните рукой туго вниз ниже уровня кронштейна подачи нити.  
 \* В случае сложности оптимальной смены нити из-за материала, вплетите нить при помощи руки.

- (7) Повторите пункты (14) и (15) на стр. 9.

Образцы 484-498 из Мира образцов 111

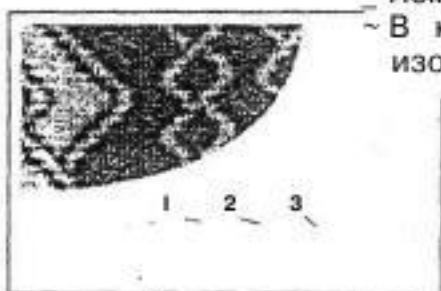

- Номера цветов  
 ~ В качестве примера вяжем образец 498. Посмотрите для этого изображение на стр. 60 и диаграмму на стр. 104.

- \* Выключите все вариации. Спрограммируйте пример как < пространственный образец. Посмотрите пример 1, инструкция КН, стр. 47. Подготовьте 3 тонкие пряжи.  
 Работайте по пунктам (1) - (7) на стр. 9-10. Используйте натяжение 1- 3.

#### УКАЗАНИЯ:

Смените способ вязания в СВ-1, обратите внимание на следующие пункты для предотвращения спущенных петель:

- \* Используйте только клавиши 1-6 и стирайте указания не сразу и не все одновременно!

Каждому ряду должен соответствовать указатель по вязанию с 1 по 6.

- Не нажимайте никаких клавиш вручную, если сменник работает автоматически.

- не каждый образец начинается с цвета 1. Поэтому выберите цвет, которым Вы начинали в соответствии с образцом.

- не вплетайте пряжи в натяжения, которые Вы не используете.

- работайте выключателем сменника на NL или без смены цветов, установите спусковое устройство (положение покоя).

- если вам во время вязания захочется другого образца, остановите салазки перед остановкой вне стартового контакта. Вызовите новый образец. Если салазки стоят на стороне сменника, вызовите образец лишь после щелчка.

## Мануальная смена цвета

### \*Указания

При мануальной смене цвета не использовать кабель

Всегда устанавливать спусковое устройство (позиция покоя)

\* при вязании грубых изделий необходимо перестроить сменник.

(1) поверните сменник и ослабьте болты фиксирующей пластины.

(в соединении с программным управлением и электронными машинами - Эмм и KR-(см. изображение))

в соединении с .....  
4,5 мм и КР (см. из.)

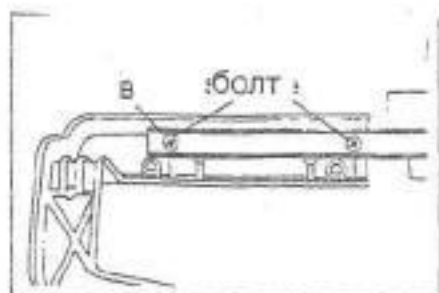

Укрепить фиксирующую пластину для 9 мм-машин

(2) При применении 9 мм-машин. наложите отверстия фиксирующей пластины на мотки пряжи В. Проверните болты.

(3) при применении 4,5 мм-машин используйте мотки пряжи А.

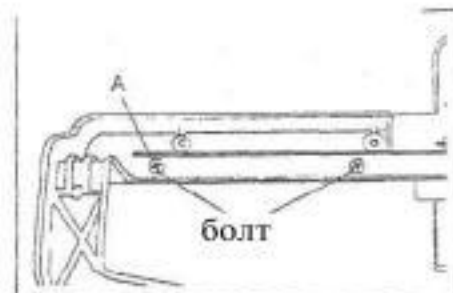

Укрепить фикс, пластину для 4,5 мм-машин

Как пример вяжем полосы. Подготовьте 6 мотков тонкой пряжи.



с 4,5 мм-машинами

(1) Установите салазки (2 шт.) и контроль за отклонениями как это показано на рис.



с 9 мм-машинами

(с 9 мм-машинами)



Левая боковая игла должна быть впереди

(2) Задвиньте кромку тонкой вязки между насадкой петель и передним кантом ложа для игл на КН-устройстве. Задвиньте все иглы в ложах для игл (2 шт.) нужной ширины в позицию В. При этом боковая игла должна быть на левой стороне переднего ложа для игл, на правой стороне заднего ложа для игл.

Для того, чтобы все иглы находились точно в позиции В, проведите салазками по всей машине. Оставьте салазки стоять справа.

(3) Работайте по пунктам (3)-(5) на стр. 7 для вдевания пряжи.

Указание:

работая с вязанием грубых изделий, применяйте натяжения с 6 по 3. Проденьте нити в крючки клавишей смены 4-1 как это показано слева



Нити должны находиться справа от пластины расстояния

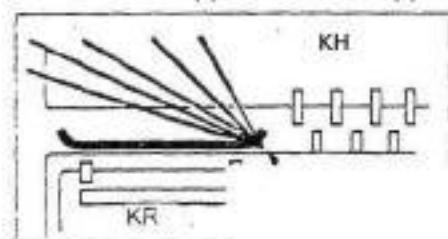

(4) Оставьте цвет 4 в зажиме.

Выньте оставшиеся цвета между ложами для игл, как это показано слева.

(5) Работайте по пунктам (7) и (8) на стр. 8.

(6) Нажмите клавишу смены согласно цвету на Вашей соединит, дуге. Продвиньте салазки к сменнику. Нажмите клавишу следующего цвета.

\* Если натяжение шерсти ослабеет, потяните рукой вниз ниже уровня кронштейна для подачи нити.

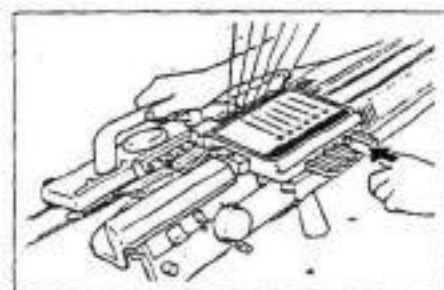

(7) Если Вы сейчас начнете вязать справа, произойдет смена нити.

\* Иногда материал мешает оптимально произвести замену нити, тогда помогите себе рукой, вплетая нить.

(8) После того, как все цвета шерсти вплетены, отпустите концы шерсти из нитевого зажима.

(9) Повторяйте пункты (6)-(7) как угодно часто. Тем самым Вы вяжете красивейшие образцы полос.

\* Смените нити вручную при применении электронной вязальной машины, обратите внимание в соответствующей инструкции на указания к "Смене цвета двойного ложа".



### важные указания:

Если Вы исправляете ошибку при вязании образца

\* См. пункт "Ошибки при вязании образцов" в Вашей КН-инструкции.

(1) Работайте по пунктам Вашей инструкции, перед тем как снять салазки.

(2) оттянуть салазки (2 шт.) Вдеть КН-салазки на правую сторону, КR-салазки на левую сторону машины.

(3) удалить ошибочные ряды, все нити должны после натягивания быть на левой стороне. Вденьте вновь в соответствующие клавиши сменника.

(4) после распарывания все иглки на двух ложах отодвигаются в позицию В.

(5) вернитесь назад на распоротое число рядов в образце.

(6) при автоматическом сменнике включите спуск, (рабочее положение)

при мануальном сменнике включите спуск (положение покоя)

(7) нажать на КН-салазках обе клавиши PART и установить выключатель смены на КС. Продвиньте салазки справа налево. Предварительно иглы выбраны без шерсти в лапке.

(8) соедините КН и КR салазки.

(9) продвиньте салазки совсем влево и нажмите клавишу следующего цвета согласно показаниям дисплея.

(при автоматической смене - следующий цвет избирается автоматически компьютером).

(10) обратите внимание на следующие пункты из КН-инструкции под темой "Ошибки в вязании образцов" и работайте далее.

### Укороченные ряды при вязании многих цветов

\* на приборах двойного ложа с выбором игл 1/1 Вы оформляете горловину, скошеную линию плеча и так далее посредством удаления либо прибавления петель, а вовсе не путем укороченных или продолженных рядов

на нашем примере укороченные ряды делаются на левой стороне машины.

(1) перед началом салазки должны стоять справа.

(2) на КR салазках обе клавиши образцов настроены на PR (Рычаг образца остается на Р и обе иглы возврата на N).

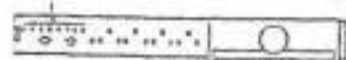

Иглы в положении покоя

(3) отодвиньте на КН-ложе игл иглы, чьи петли не должны быть связаны в позицию В.

на КR-ложе игл отодвиньте все иглы, чьи петли вяжутся в позицию Е.

(4) отодвиньте салазки налево, поменяйте цвет.

(5) отодвиньте на КН-ложе игл иглы, чьи петли не примут участия в работе, в позицию В.

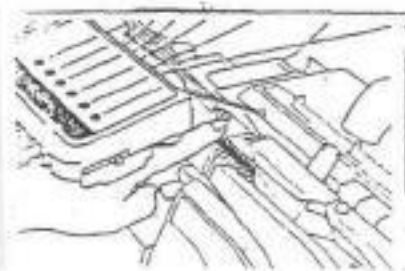
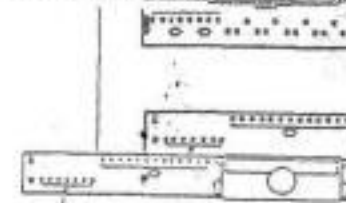

(6) держите в конце руку, как это показано на картинке, на тех нитях, которые не задействуются - в работе, свяжите ряд направо, вы сейчас закончили укороченный ряд. В зависимости от формы повторите пункты (3)-(6). Если укороченные ряды закончены, сразу же поставьте обе клавиши образцов КR-салазок; на N.

>\* Свяжите правую сторону таким же образом как и левую. Вы не должны на этой половине держать нити вниз,



Прочтите дополнительную инструкцию в связи с инструкцией для сменника.

**( Части )**

магнитная плата (4,5 мм)

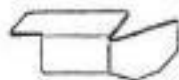

KRC-лапка (4,5 мм)

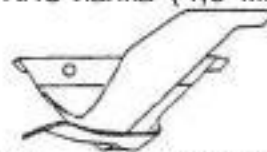

вставьте части в соединительную дугу согласно следующему описанию:

• Вставление KRC-лапки

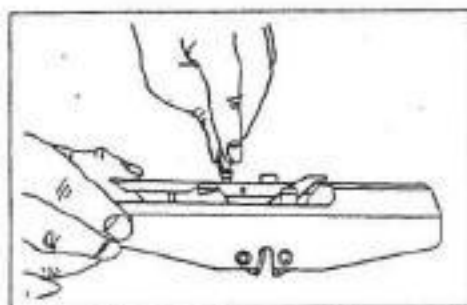

(1) удалите болты на лапке подачи нити соединительной дуги и удалите лапку.

\* Если Вы не работали со сменником, вставьте лапку вновь.

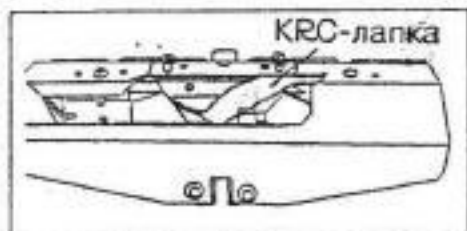

(2) Вставьте лапку, как это показано слева и привинтите крепко.

• Ввод магнитной платы

(1) Поверните соединительную дугу.

магнитная плата служит только для покрытия левого магнита.

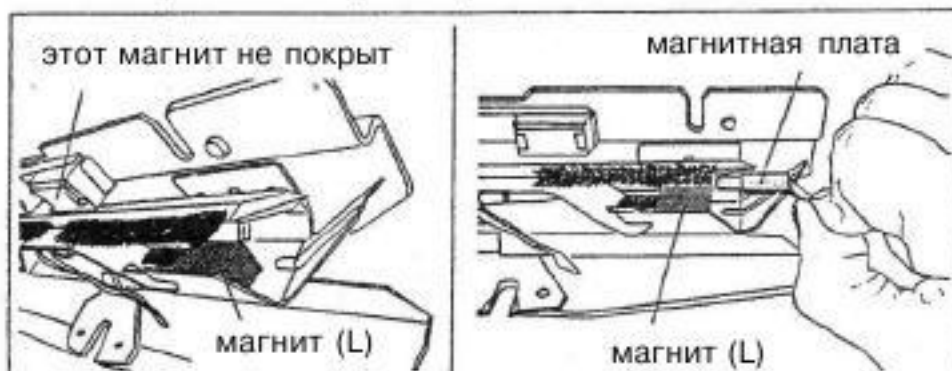

(2) Продвиньте магнитную плату на левый магнит, пока он не "сядет" прочно

\* Магнитная плата удерживается магнетически. Удалите эту плату, если Вы не работаете со сменником.

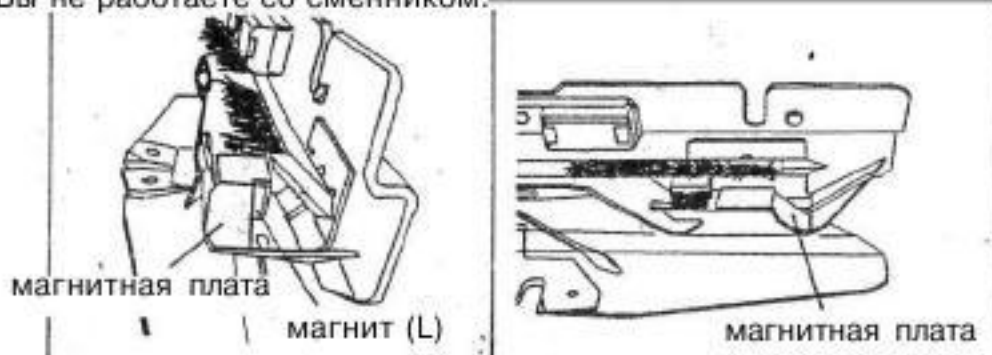



# KRC-1000E

**Инструкция по эксплуатации  
устройства смены цвета**

## Название частей



## Порядок установки

- Установите оба компонента вашей приставки для вязки резинкой согласно следующим инструкциям:

### Как установить KRC нитеподатчик

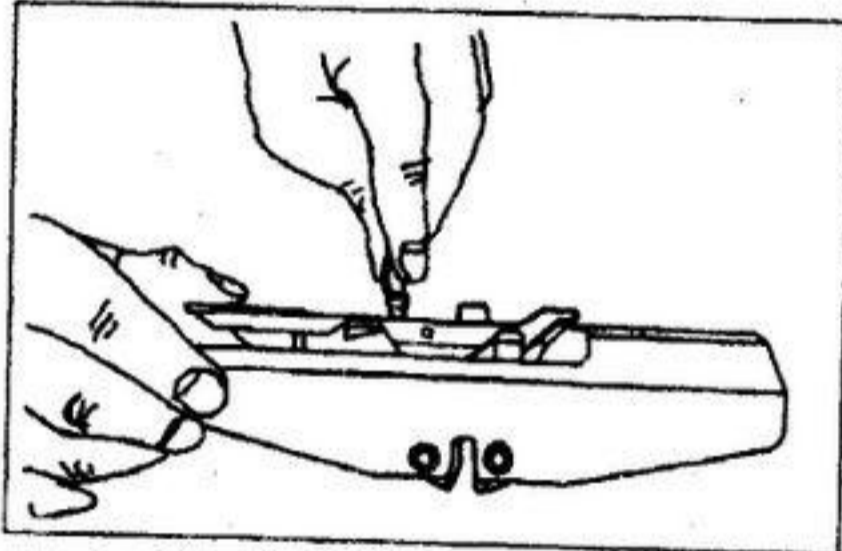

(1) Ослабить два винта прилагаемым гаечным ключом или монетой и ужалить нитеподатчик из соединительного мостика.

- По окончании установите нитеподатчик назад в соединительный мостик.

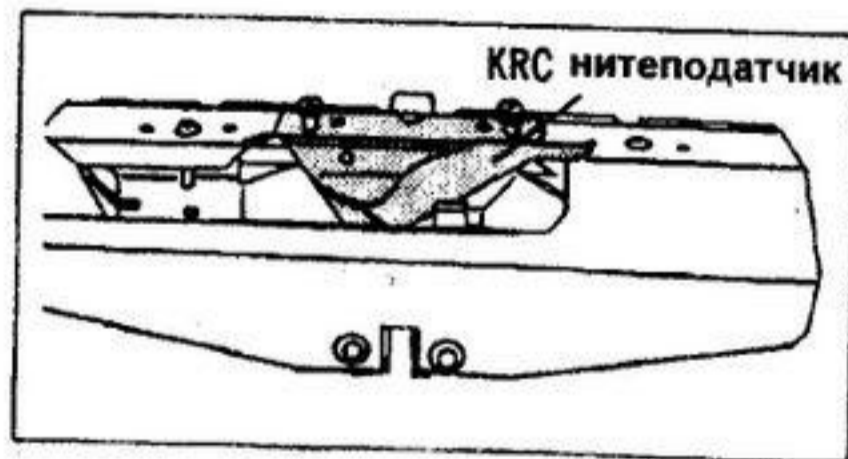

(2) Установите нитеподатчик как показано на рисунке и закрепите винты.



## Как установить пластину магнита

- (1) Переверните соединительный мостик с KRC нитеподатчиком и закройте пластиной только левый магнит со щёткой.

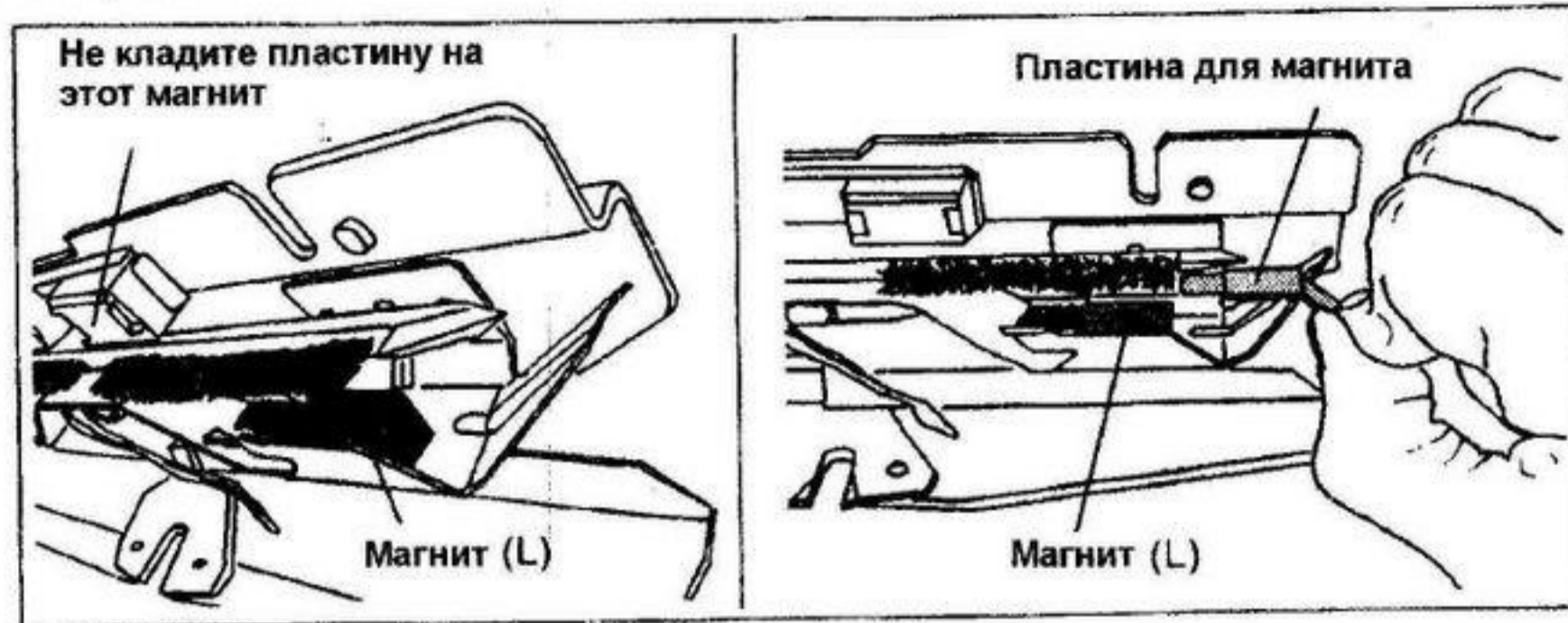

- (2) Сдвигая пластину от левого края, закройте магнит. Пластина удерживается магнитом. Удалите пластину, если вы не пользуетесь устройством смены цвета.

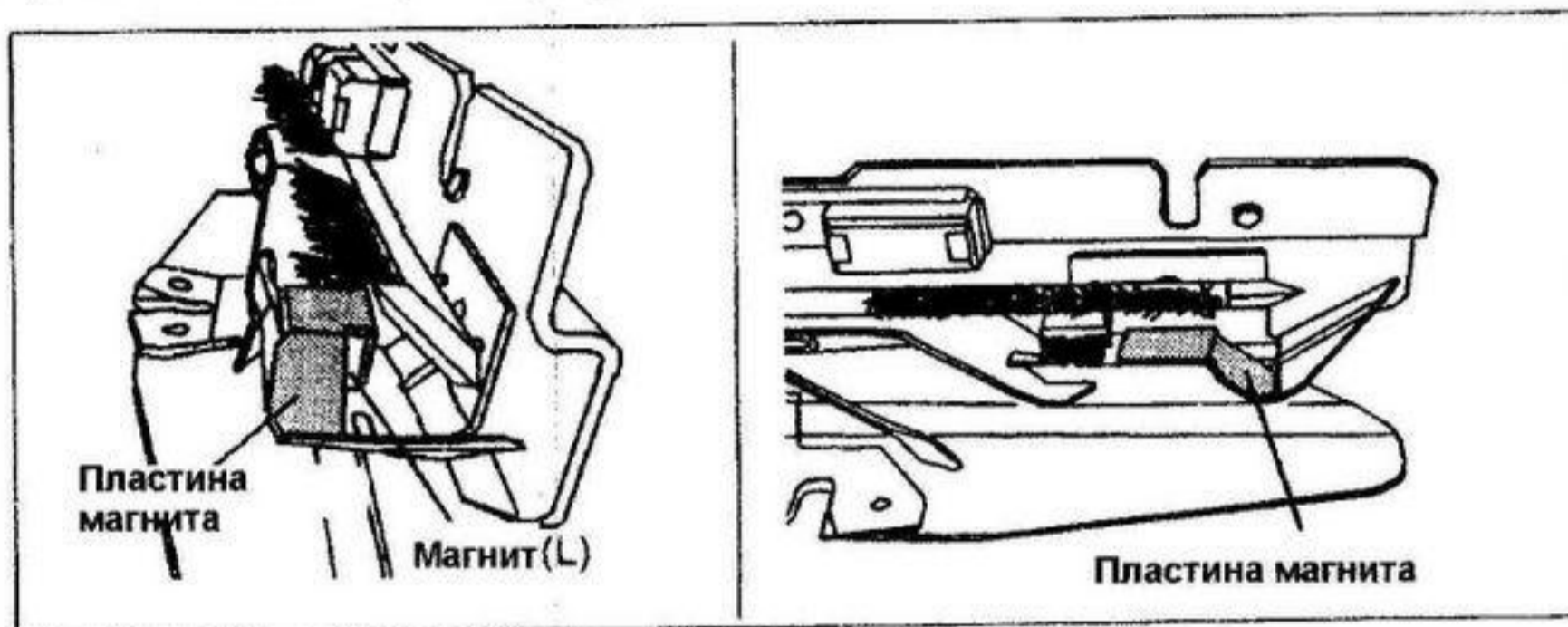

- После установки приставки для вязки резинкой установите на вязальную машину устройство смены цвета.



- (1) Ослабьте установочную головку насколько это возможно, чтобы соединительный зажим был открыт полностью.



- (2) Перемещая выступающую часть соединительной пластины, вставьте её до упора.

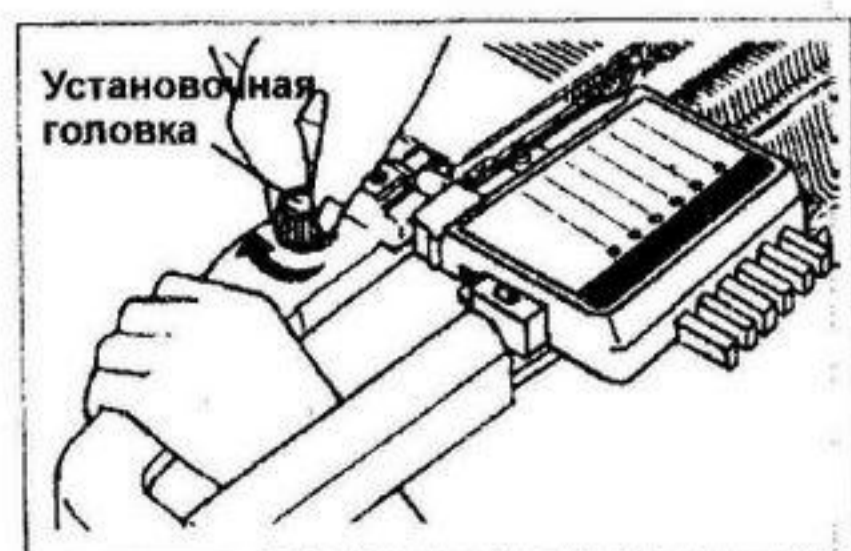

- (3) Прижимая установочный мостик к вязальной машине, заверните установочную головку.

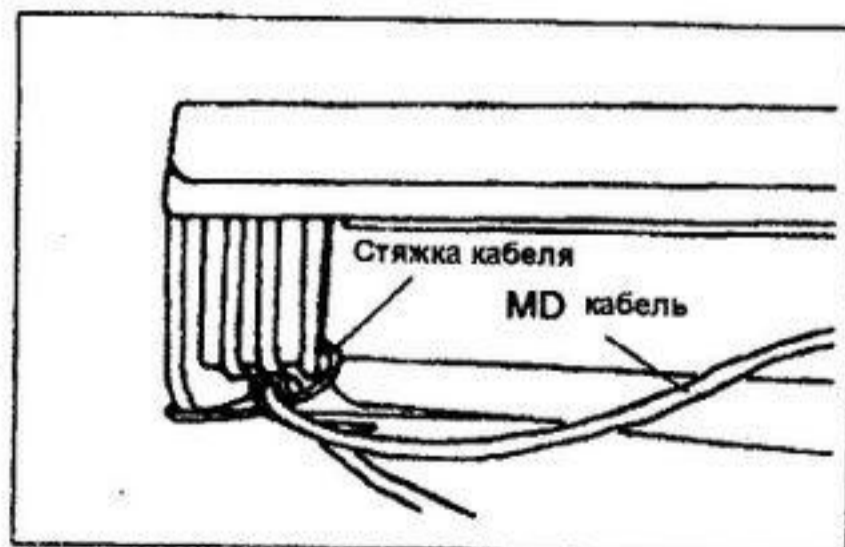
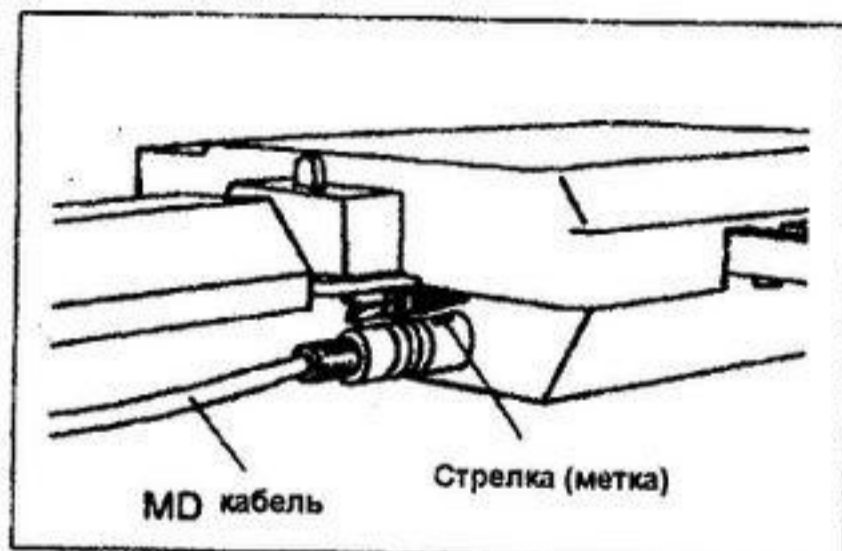
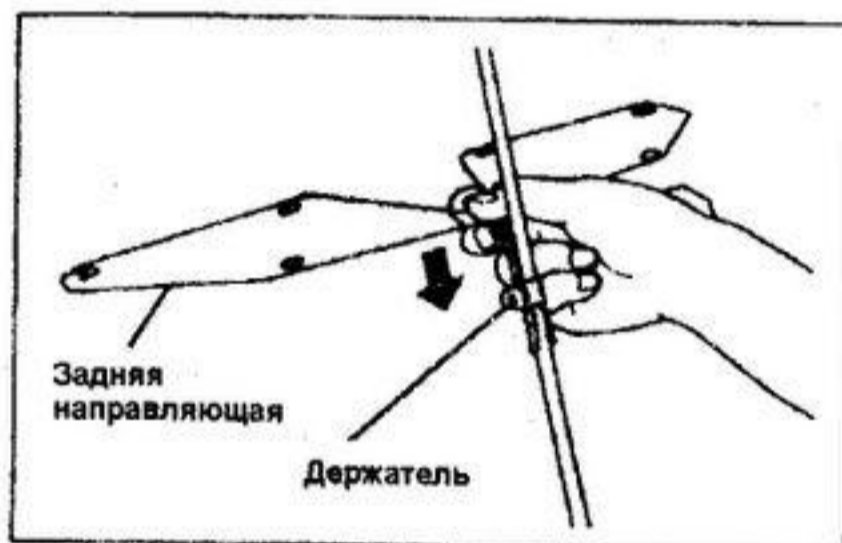
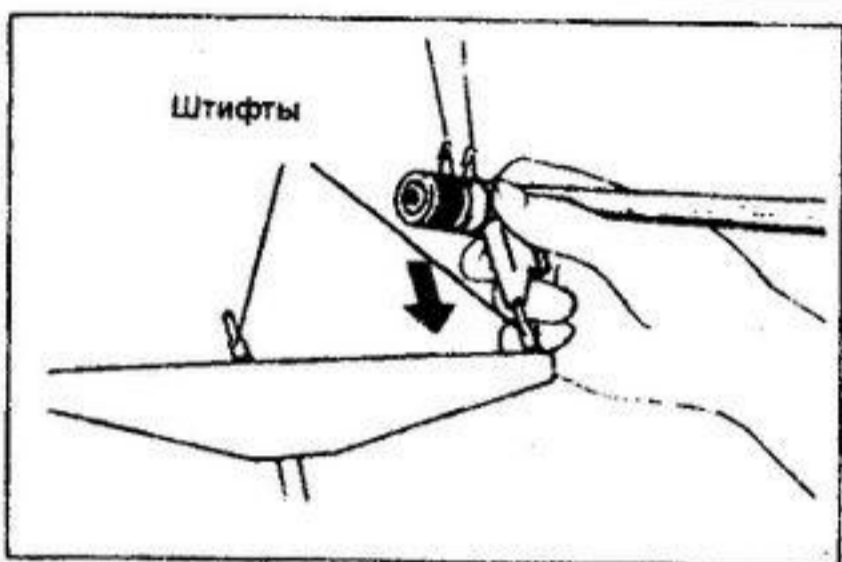
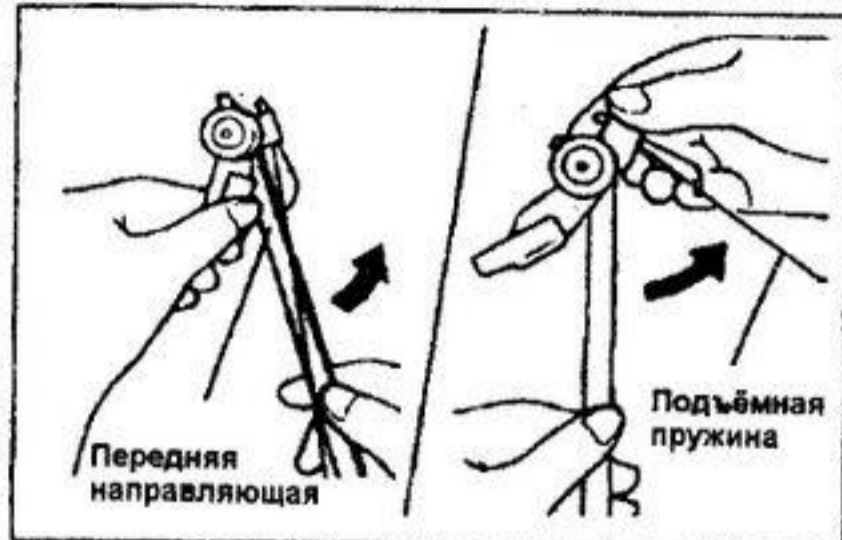
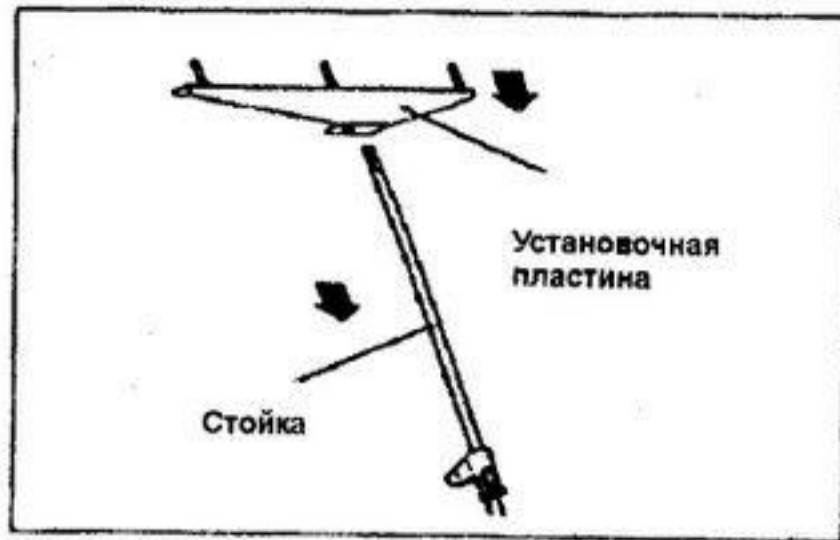

(4) Установите вспомогательную стойку натяжения в заднее отверстие машины. Соедините установочную пластину и стойку. Следите за надёжностью закрепления стойки и пластины. Блок натяжения, поставляемый с машиной, не используется.

(5) Откройте переднюю направляющую нити в направлении, указанном стрелкой.

(6) Поверните подъёмную пружину до характерного щелчка.

(7) Установите блок натяжения нити на штифты на пластине натяжения. При использовании устройства смены цвета с большой машиной установите среднее и левое устройства натяжения нити.

(8) Установите заднюю направляющую нити на стойку.

(9) Если у вас машина класса 4.5 мм, установите рельсы расширения на машину.

(10) Отключите питание электронного блока (CB-1 DB-1). Конец MD-кабеля закрепите стяжкой. При том, чтобы стрелка «смотрела» на вас, вставьте его в гнездо на устройстве смены цвета. **ЗАМЕЬТЕ:** не вставляйте и не вынимайте кабель из машины при включенном питании. Не подключайте MD-кабель к машине, если вы меняете нити вручную.

(11) Расположите MD-кабель за вязальной машиной. Прикрепите кабель к установочному мостику стяжкой так, чтобы каретка не касалась его.



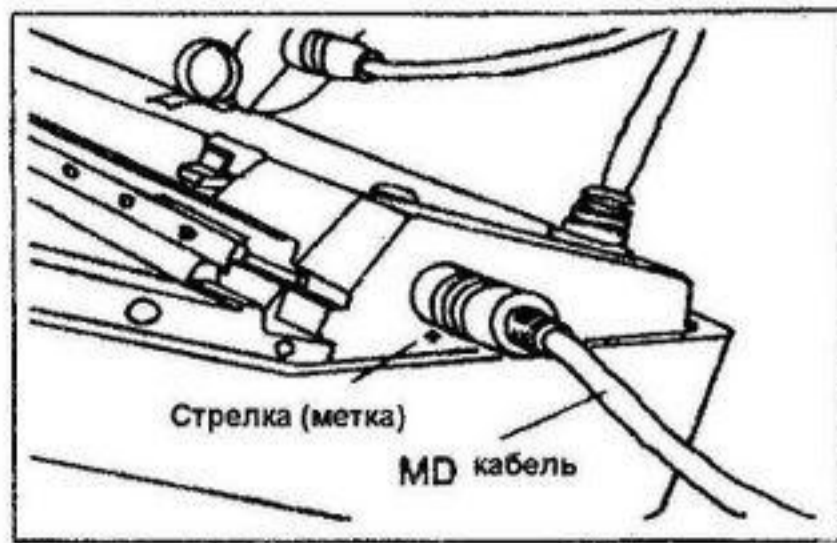

(12) Вставьте второй конец MD кабеля в гнездо на машине справа, совместив обе стрелки.

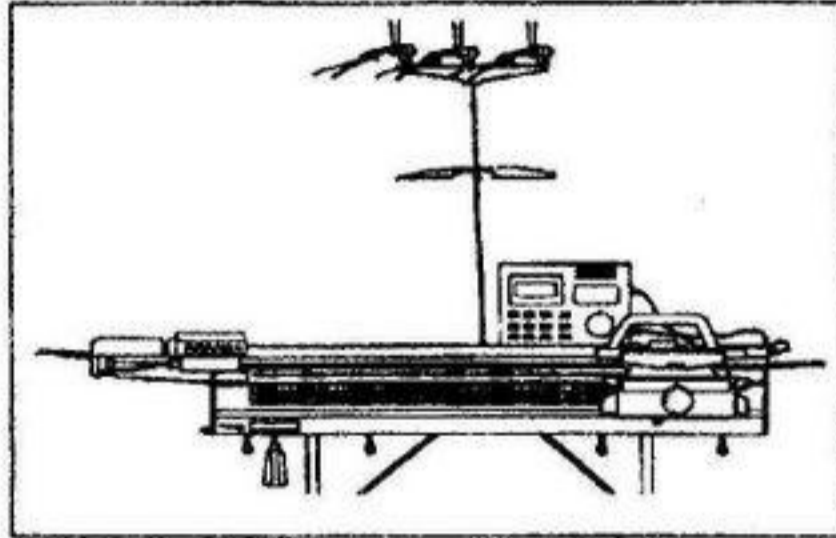

• Рисунок показывает установку устройства смены цвета на машину.

Если номер на кнопке кажется неразборчивым при смене пряжи вручную...

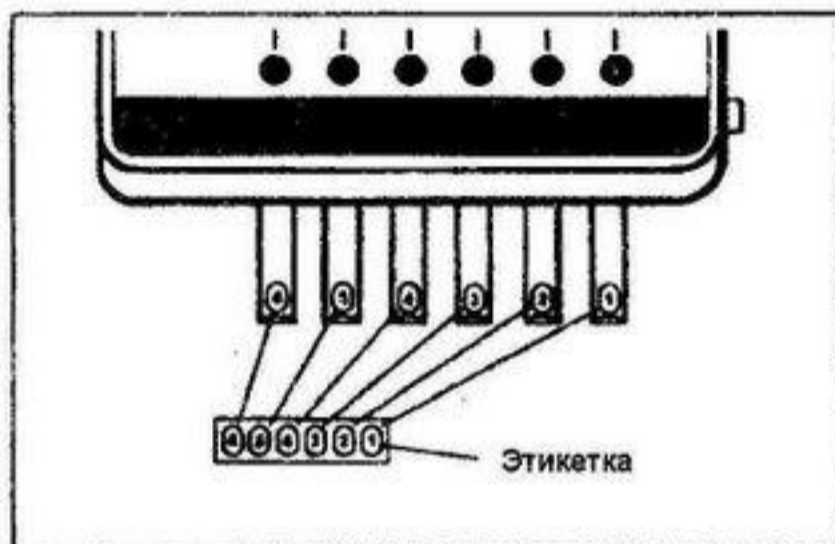

1. Протрите сухой тканью кнопки.
2. Чистыми руками снимите каждую наклейку с бумаги и поместите их на кнопки, как это показано на рисунке.

Не используйте спирт, бензин или растворитель для чистки устройства смены цвета. Убедитесь, что этикетки расположились в выемках на кнопках, чтобы не мешать их работе.

## Порядок снятия устройства смены цвета

- (1) Выключите питание. Снимите стяжку с установочного мостика и отсоедините MD-кабель от вязальной машины, а после этого от устройства смены цвета. **ЗАМЕЙТЕ:** если не выключить питание, то можно попасть под электрический разряд, ил же повредить аппарат.

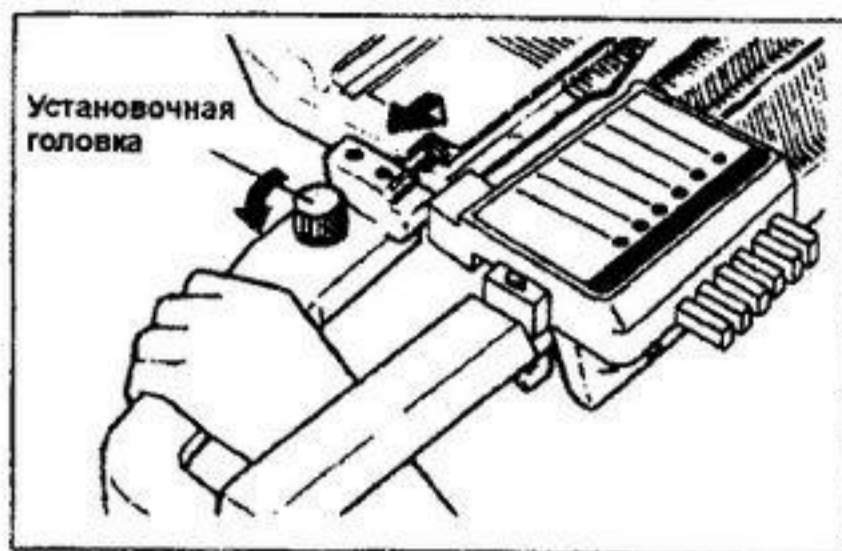

- (2) Нажмите на кнопку освобождения так, чтобы крючок вернулся в положение покоя. Ослабьте установочную головку, расположенную на установочном мостике. Поднимая установочный мостик со стороны установочной головки, вытащите его.



- (3) После того, как установочный мостик освобождён, вставьте на прежнее место войлочную полосу, которая оказалась вытолкнутой на правой стороне вязальной машины.



- (4) Опустите вниз переднюю направляющую на вязальной машине и снимите блок натяжения нити.

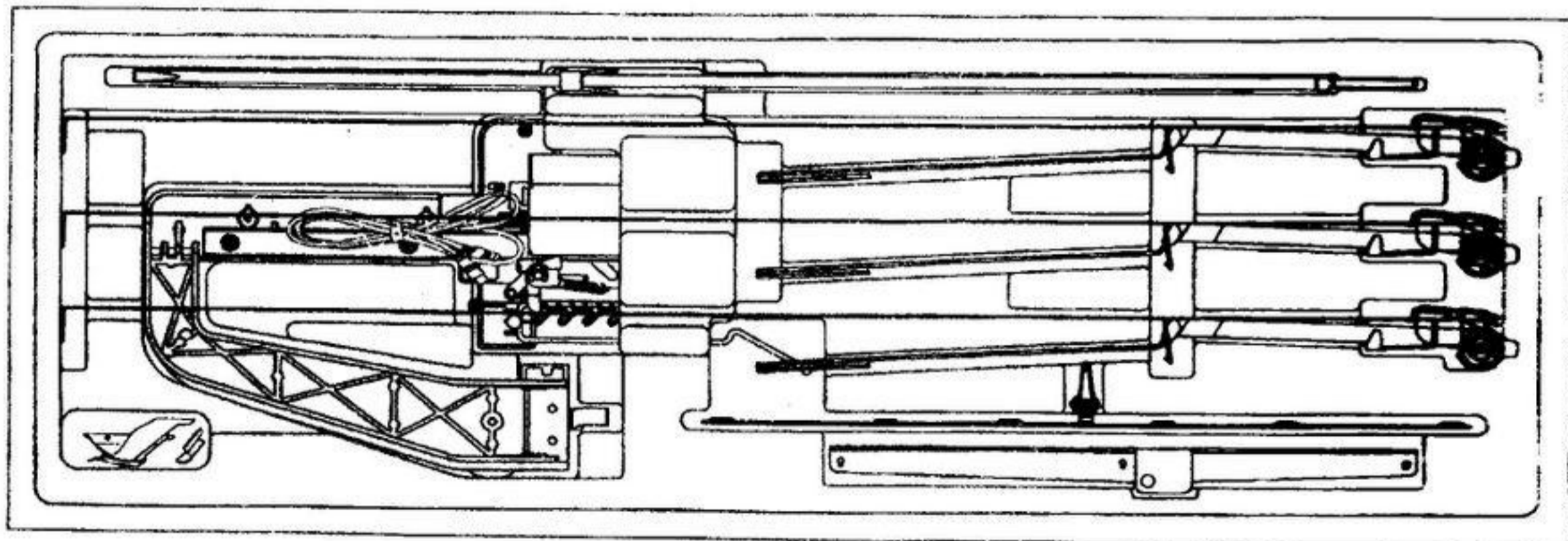

- Упакуйте устройство смены цвета в контейнер, как это показано на рисунке.



### Вязка многоцветной резинки

- Используйте брусок для тонкой вязки.
- При вязке  $\frac{3}{4}$  цвета в ряду используйте систему выбора игл приставки 1/1.
- Если ваша приставка для вязки резинки имеет систему выбора игл 1/1, то при установке игл обратитесь к разделу «Вязание многоцветной резинки» в инструкции по эксплуатации.

### Приблизительная диаграмма натяжения

- При вязке  $\frac{3}{4}$  цвета в ряду установите натяжение на приставке меньше, чем на машине.

Машина \ пряжа	Очень тонкая	Тонкая	Средняя	Толстая	Очень толстая
4.5 мм	2-3	3-4	—	—	—
9 мм	—	—	1-2	2-3	3-4

- При использовании устройства на 4.5 мм машине 5 крайних игл со стороны устройства не могут находиться в работе (на 9 мм машине — 3 иглы). Не выставляйте эти иглы в рабочее положение.

### Автоматическая смена нити

Все нити можно автоматически менять, передавая информацию из памяти электронного блока (CB-1/DB-1).

### Лично созданные узоры на $\frac{3}{4}$ цвета или же узор №479-483 в книге *Stitch World III*

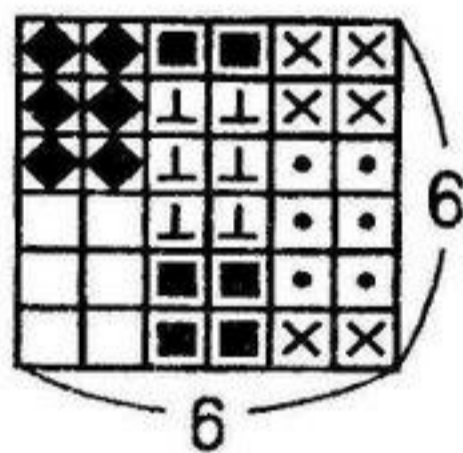

- Давайте попробуем связать в три цвета в ряду используя шесть нитей. Создайте новый узор (рисунок), следуя указаниям примера 6 стр. 51 инструкции к КН. Числа, которые упомянуты при создании узора, соответствуют номерам нитей устройства смены цвета.

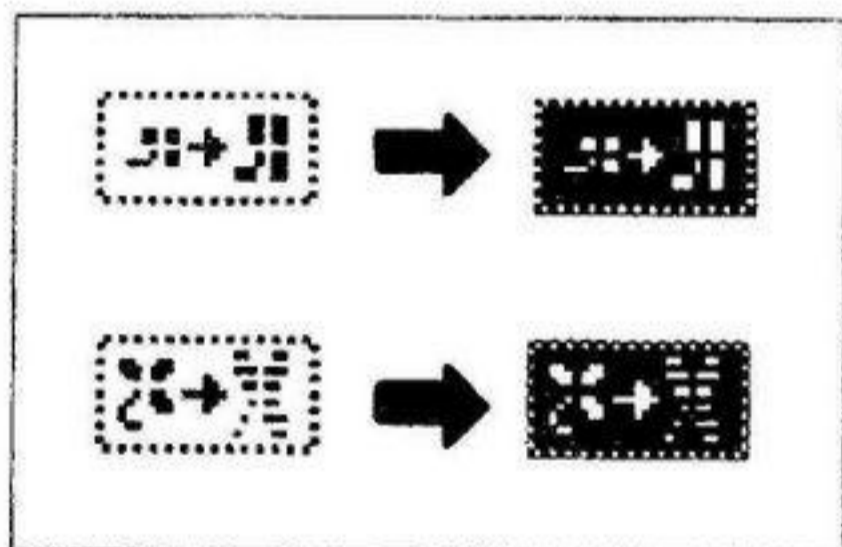

- В **PATTERN VARIATION** включите **MC RIB** и **DOUBLE LENGTH**. Следуйте указаниям примера 1 страницы 47 и запрограммируйте узор целиком. Подготовьте шесть видов тонкой пряжи.

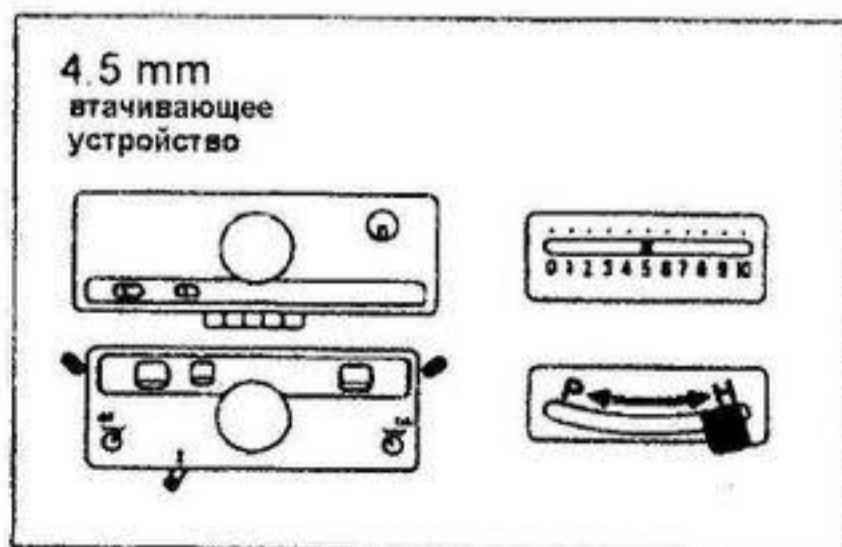

- (1) Настройте машину как это показано на рисунке. Выключите питание. Установите управляющий рычажок на устройств смены цвета в нерабочее положение (т.е. «■»).



- (2) Вставьте стержень тонкой вязки за штифтами на машине, чтобы он слегка прошёл под фонтурой. Совместите лицевую и изнаночную иглы в положении В. (Сместите вперёд изнаночную иглу так, чтобы слева с краю оказалась изнаночная игла, а с правого края — лицевая игла). Используйте чётное количество игл. После двух или трёх проходов кареток поместите каретки справа.

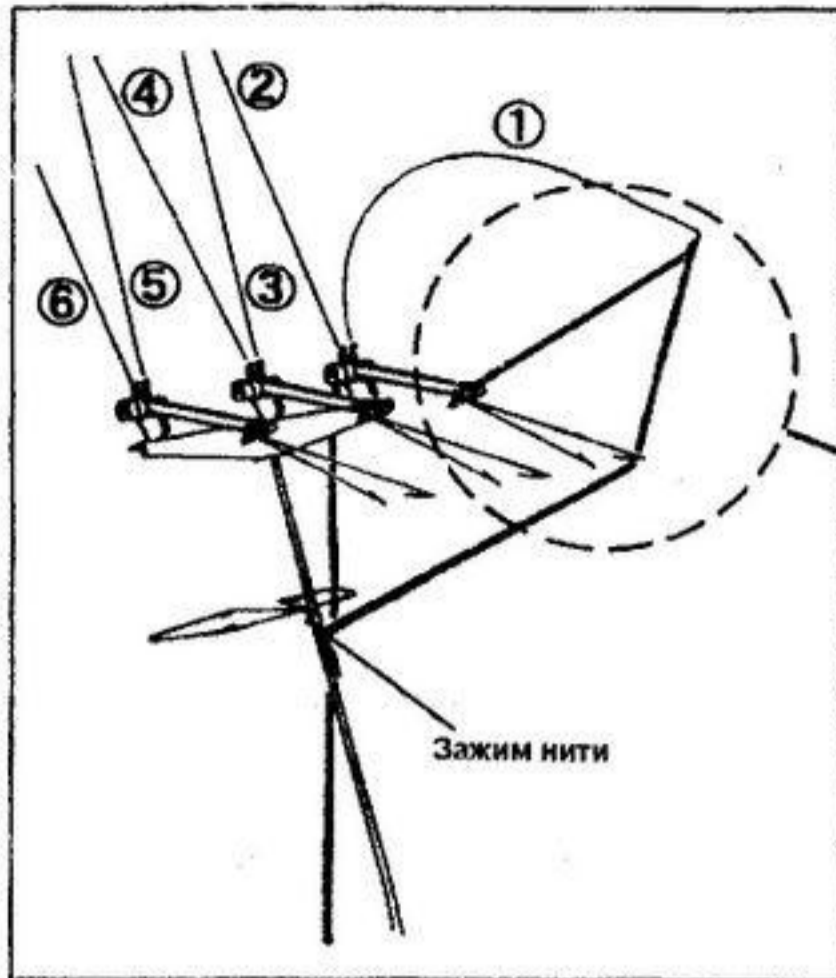

(3) Проденьте нить начав с нити №1 через правый блок натяжения нити, после чего закрепите конец нити зажимом. Так же проденьте оставшиеся нити через блок натяжения нити.

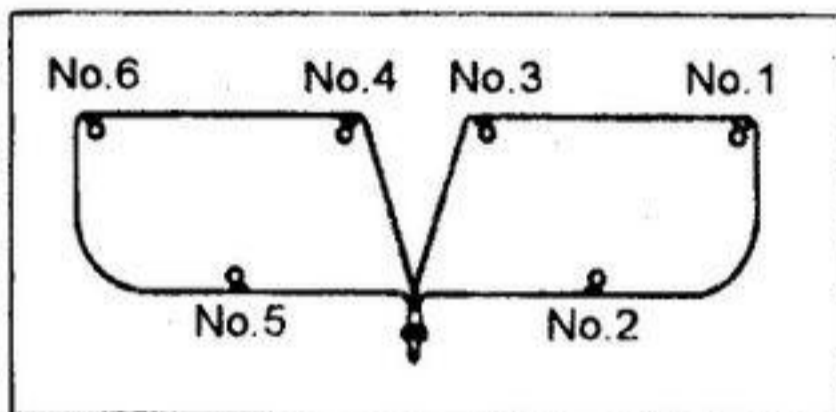
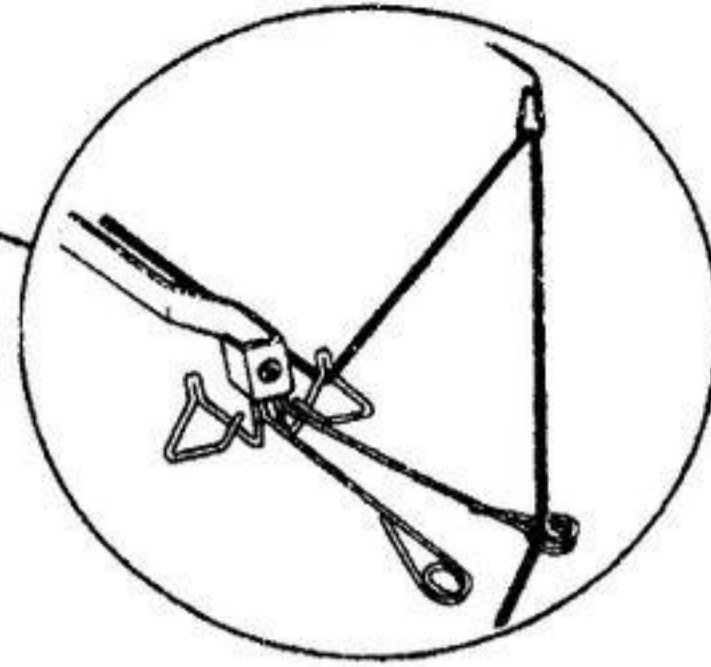

Проденьте нити через заднюю направляющую, как это показано на рисунке.

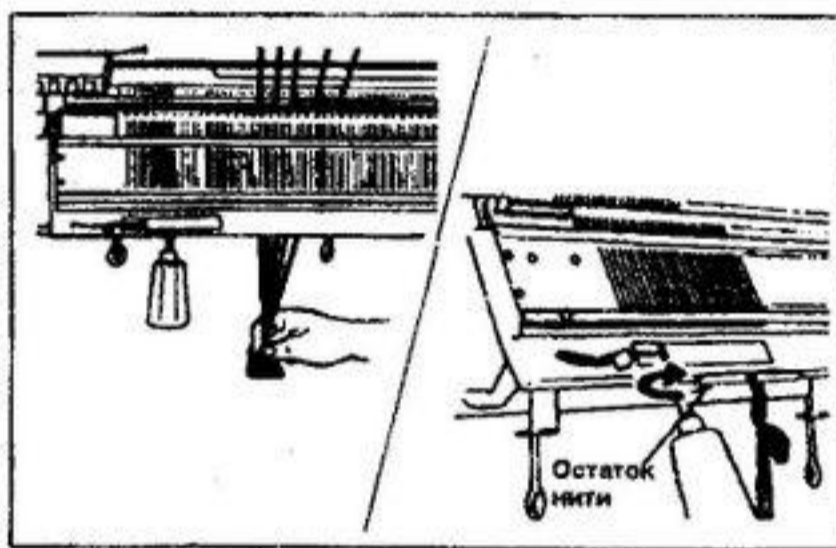

(4) Удалите концы пяти оставшихся нитей с зажима, и свяжите пять нитей вместе. Пропустите их между штифтами. Придержите концы нитей снизу.

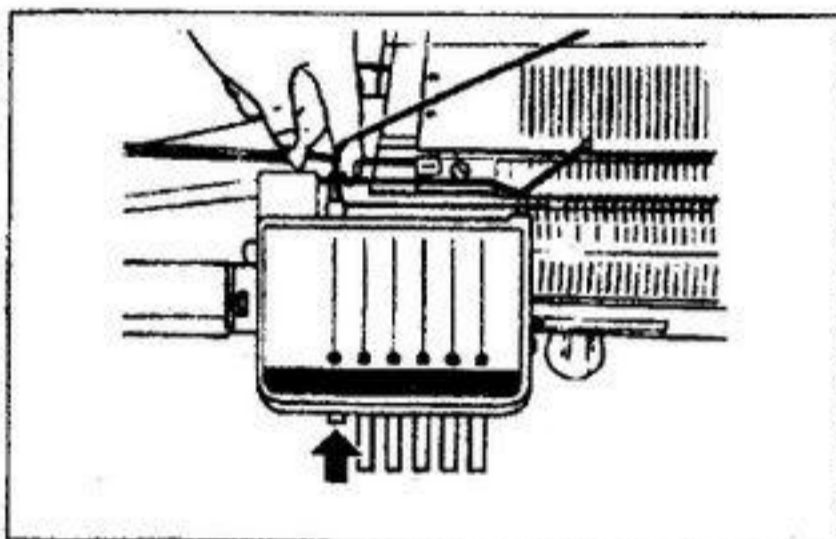

(5) Переместите кнопку №6 устройства смены цвета в рабочее положение, нажав на неё, и прикрепите левый конец нити к крючку. Нажав на кнопку №5, вы возвратите в обычное положение крючок №6. Прделайте то же для крючков №№5, 4, 3 и 2. После чего нажмите на кнопку освобождения кнопок, и все кнопки вернуться в обычное положение. Будьте осторожны и не скрестите нити.

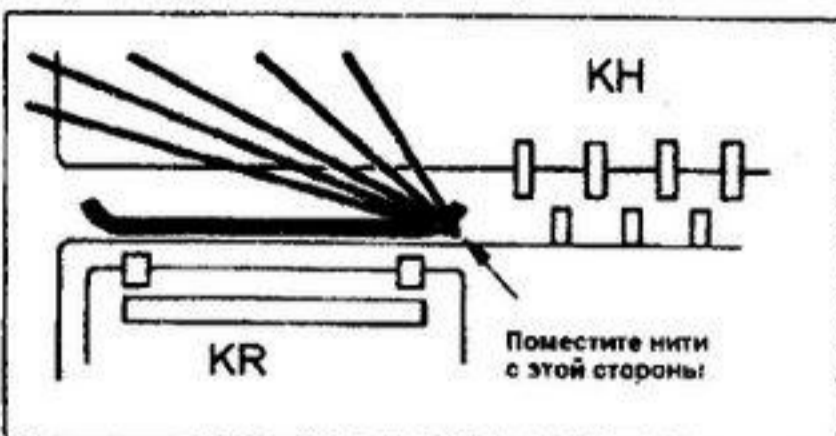

(6) Правый конец нити останется в зажиме. Оставшиеся нити расположите в направляющей нити устройства смены цвета, как это показано на рисунке. Включите питание и нажмите клавишу  $\perp$ .



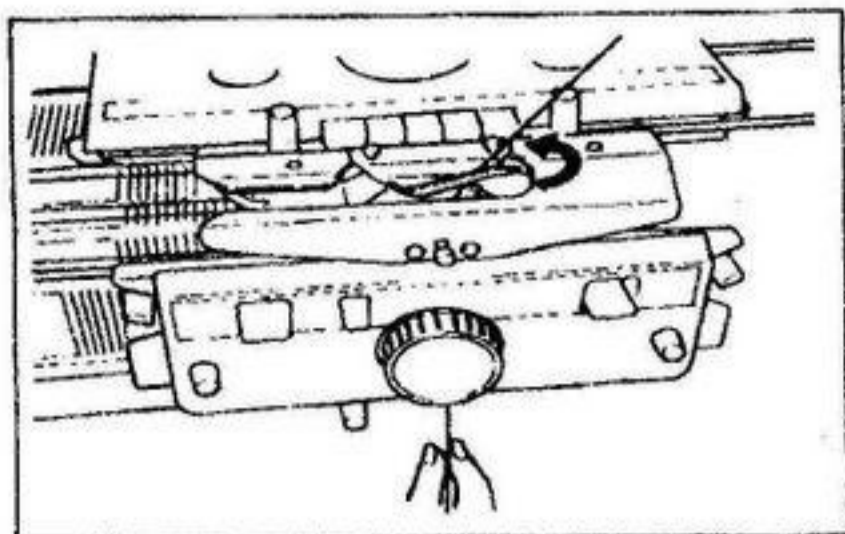

(7) Снимите правую крайнюю нить с зажима и пропустите её в нитеподатчик. Убедитесь, что нить не пережата штифтами или другими частями машины.

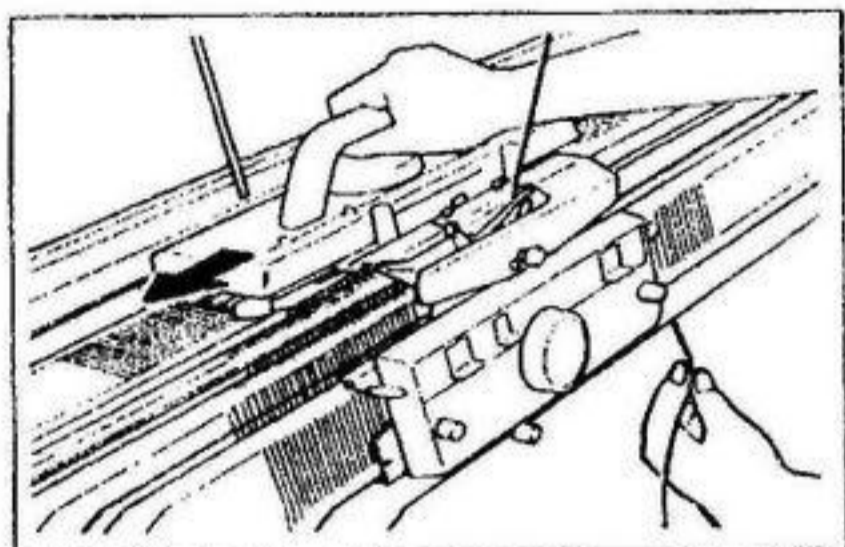

(8) Удерживая конец нити, переместите каретки на другую сторону. Установите гребень и гири. Можно полностью прошить резинку нитью №1 (правой крайней), переместив каретки.

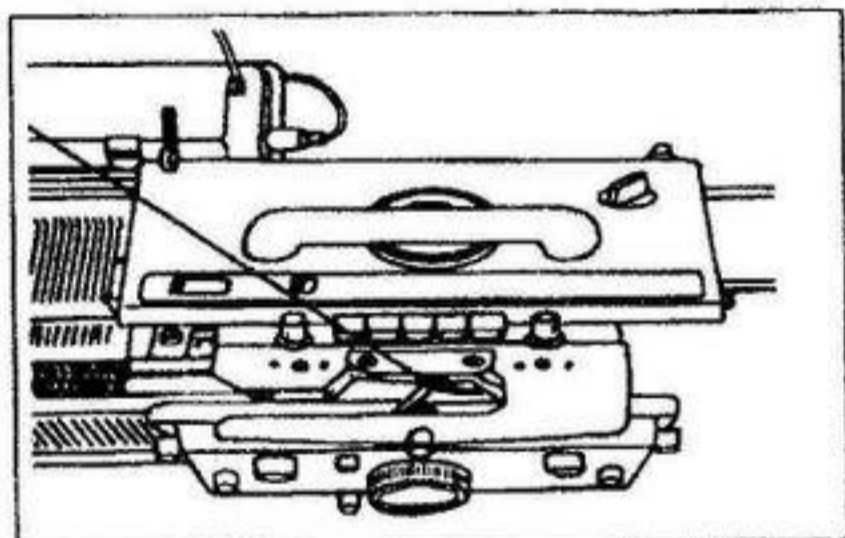

(9) Свяжите несколько рядов, окончив с каретками в положении за датчиком положения. Установите головку на КСП. Если нить ослабнет, снова заправьте её в заднюю направляющую.

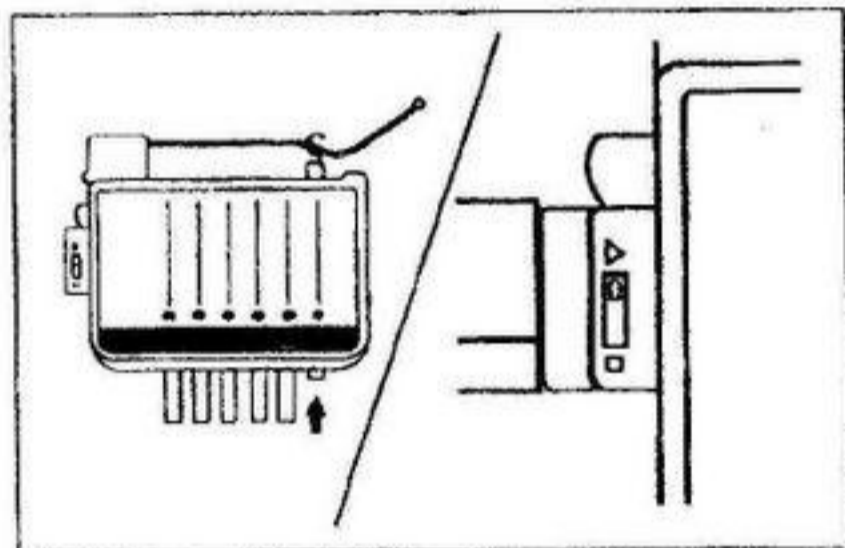

(10) Нажмите кнопку №1 устройства смены цвета, крючок поднимется. Переместите управляющий рычажок в положение  (рабочее положение).

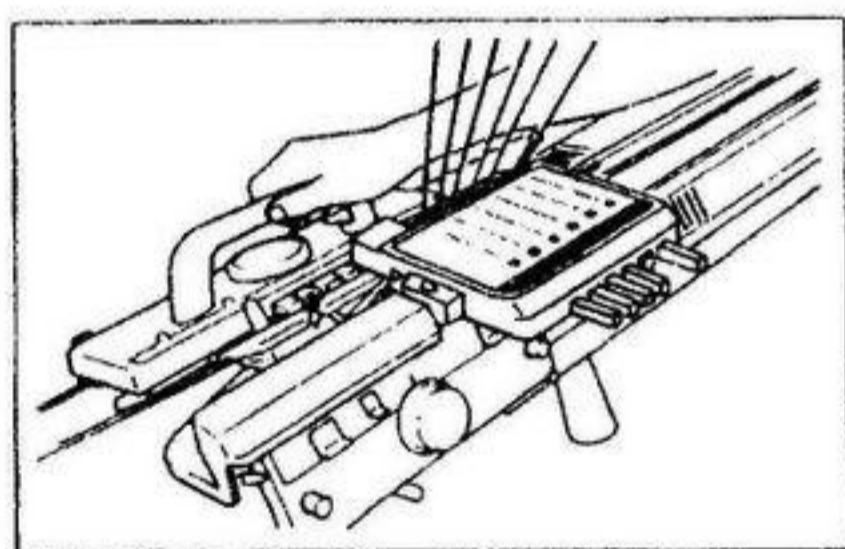

(11) Переместите каретки к устройству смены цвета, пока не услышите щелчок. (Выбираются иглы на машине). Крючок №1 захватит нить, и на дисплее отобразится номер крючка, который поднимется после этого.

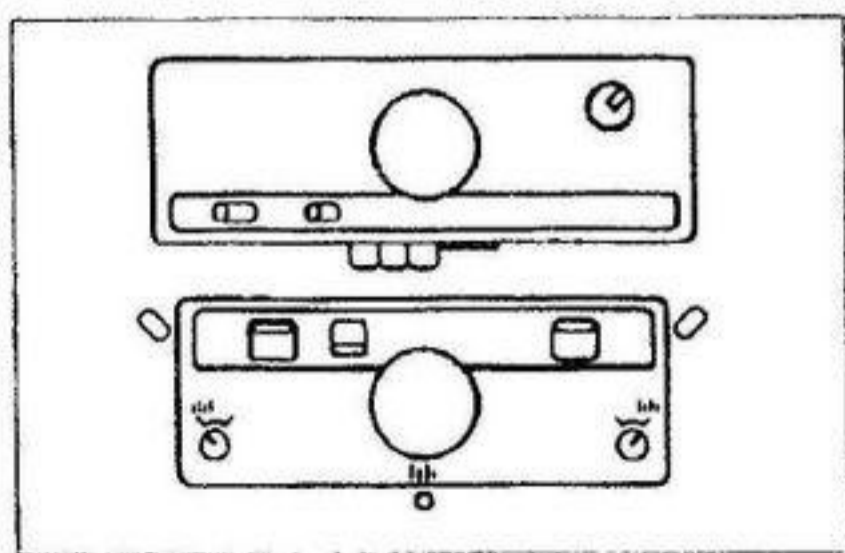

(12) Настройте каретки машины, как это показано на рисунке.



Поместите нить в податчик руками

(13) Нажмите клавишу  $\lrcorner$ , после чего появится картинка вязки. Переместите каретки вправо, чтобы произошла автоматическая смена нити. Если нить ослабнет, снова заправьте её в заднюю направляющую. Иногда вы можете обнаружить, что выбранная нить не была захвачена нитеподатчиком. В этом случае подайте нить вручную.

(14) Свяжите два ряда, пусть каретки останутся с левой стороны фонтур. Переместите каретки в направлении устройства смены цвета, пока не услышите щелчок.

(15) Повторите п.14. после того, как все нити задействованы, удалите концы оставшихся нитей. Убедитесь, что каретки передвинуты в направлении устройства смены цвета и был щелчок.

Если нитеподатчик захватил две нити сразу...

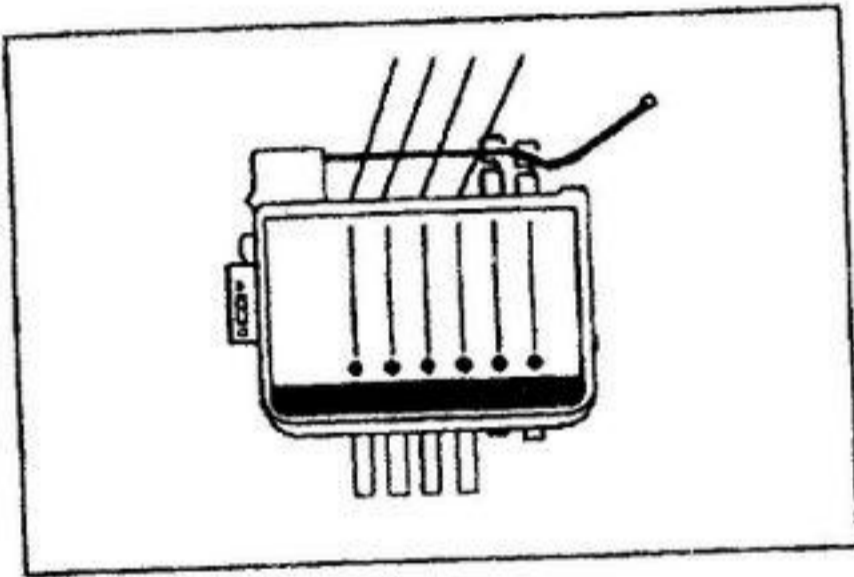

Если нити не сходят с бобины гладко, то может одновременно переместиться в рабочее положение два крючка, и нитеподатчик может захватить обе нити. Всегда следите за тем, чтобы нити подавались гладко и равномерно.

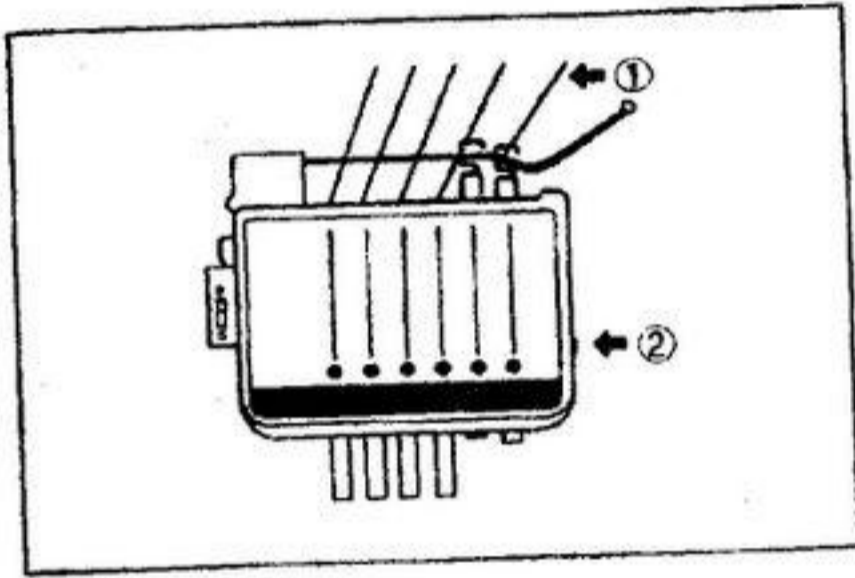

Если два крючка пришли в рабочее положение...  
Верните нить, которая не должна использоваться в данный момент, на соответствующий крючок. Нажмите кнопку освобождения кнопок и этот крючок вернётся в своё обычное положение.

### Лично созданные узоры на 2 цвета или же узор №1-107 из книги *Stitch World III*



- давайте попробуем связать узор №82 из книги *Stitch World III*.  
Посмотрите на диаграмму узора №82 на странице 68. Подготовьте пряжу согласно информации памяти. (если не указан номер на диаграмме слева, заготовьте два вида пряжи, цвет №1 — основной, цвет №2 — контрастный).

- В **PATTERN VARIATION** включите **MC RIB**. Следуйте указаниям примера 1 страницы 47 инструкции КН и запрограммируйте **ALL OVER PATTERNING**. Если вы вышиваете определённый узор, обратитесь к примерам 2 и 3 стр. 48).  
Подготовьте четыре мотка тонкой пряжи.



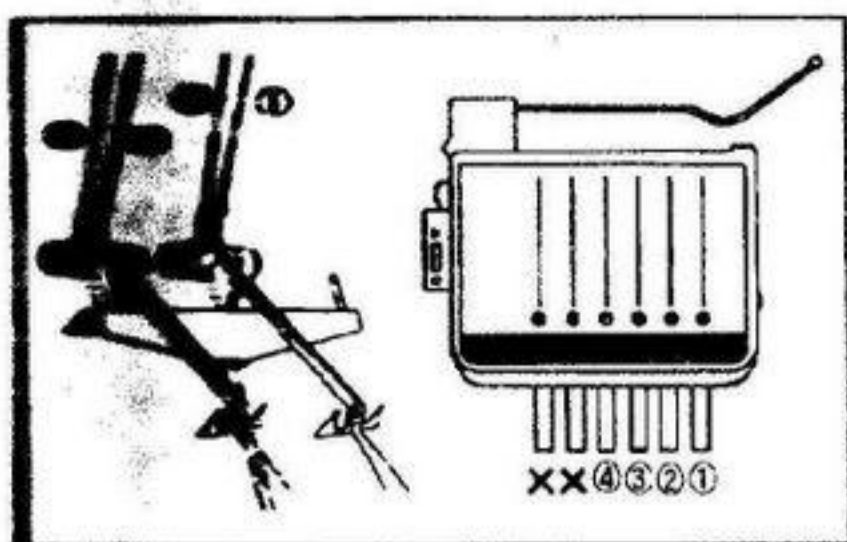

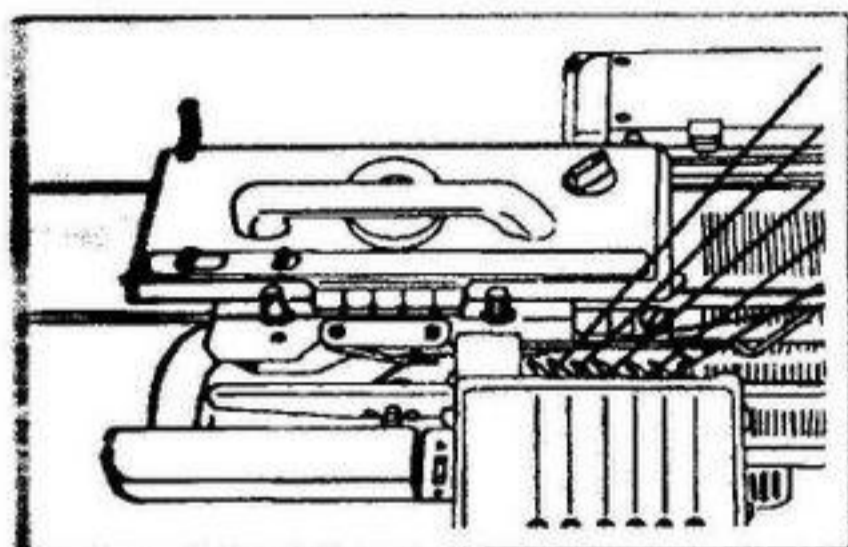

(1) Если вы заправляетe четыре или меньше нитей, воспользуйтесь двумя левыми блоками натяжения нити, как это показано на рисунке. Заправляйте каждую нить на соответствующий крючок устройства смены цвета. Четыре нити заправьте на крючки №№1-4. Не используйте в этом случае крючки №№5 и 6. Следуйте указаниям (1) – (8) на стр. 7-9 и свяжите ряд нитью 1.



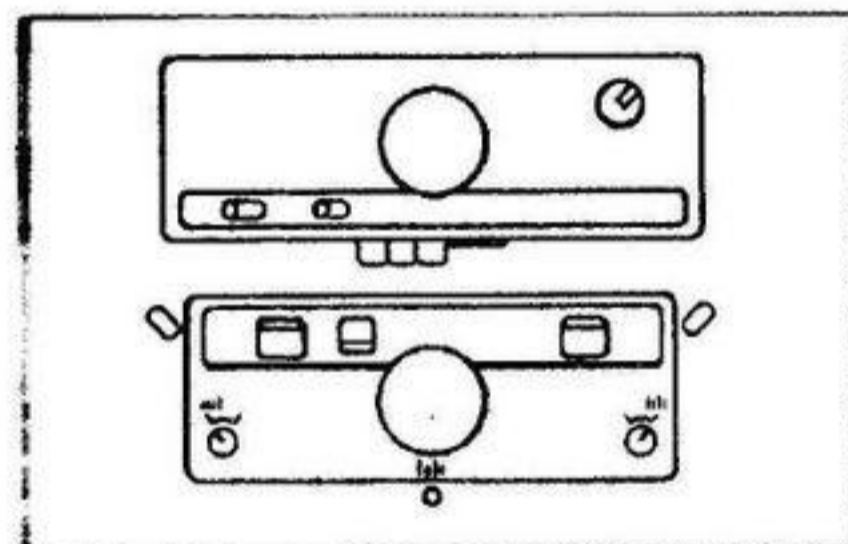

(2) Свяжите несколько рядов, окончив с каретками в положении за левым датчиком положения. Установите головку на КСП. Если нить ослабнет, снова заправьте её в заднюю направляющую.

(3) Переместите каретки за правый датчик положения. Выбираются иглы.

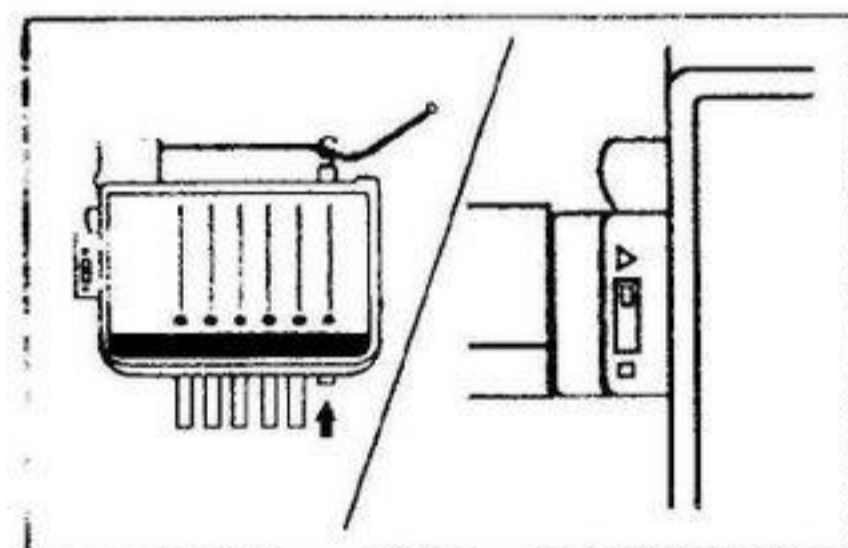

(4) Переместите каретки как показано на рисунке. Нажмите клавишу  и загрузите картину.



(5) Нажмите кнопку №1 устройства смены цвета, крючок поднимется. Переместите управляющий рычажок в положение  (рабочее положение). Переместите каретки к устройству смены цвета, пока не услышите щелчок. На дисплее отобразится номер крючка, который поднимется после этого.

(6) Переместите каретки вправо, чтобы произошла автоматическая смена нити. Если нить ослабнет, снова заправьте её в заднюю направляющую. Иногда вы можете обнаружить, что выбранная нить не была захвачена нитеподатчиком. В этом случае подайте нить вручную.

(7) Повторите п.п. (14) – (15) на странице 10.

## Узор №484-498 из книги *Stitch World III*

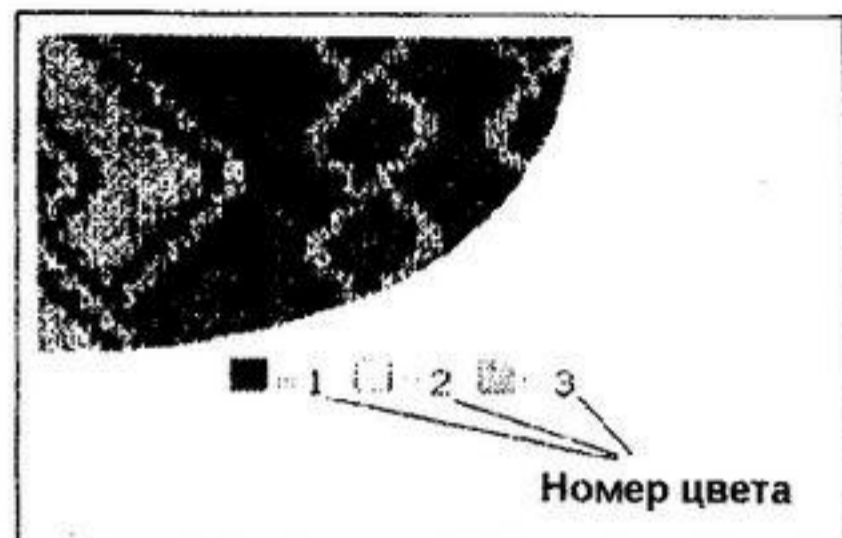

- Попробуйте связать узор №498 книги *Stitch World III*. Обратитесь к рисунку на странице 60.

- Отключите иконки вариаций. Следуйте указаниям примера 1 страницы 47 инструкции КН и запрограммируйте **ALL OVER PATTERNING**. Подготовьте три мотка очень тонкой пряжи. Следуйте указаниям (1) – (7) на странице 11 и воспользуйтесь крючками 1-3.

### Заметьте:

- Если пряжа находится на крючках, но вяжется немного рядов, то пряжа может истрепаться из-за движений кареток. Будьте внимательны особенно при использовании тонких нитей.
- При вязке многоцветной резинки установите головку на КСII или же установите механизм выбора игл в положение OFF согласно инструкции.
- Если вы меняете информацию в памяти, то во избежания пропуска строчек не забудьте о следующих моментах. Не вводите никаких чисел кроме 1-6 иначе сотрётся информация в памяти. Убедитесь, что после изменения содержимого памяти каждому ряду присвоен номер цвета.
- Если нить автоматически меняется, не нажимайте никаких кнопок на устройстве смены цвета.
- Узор не всегда начинается цветом №1, так что решайте в какой последовательности должны использоваться нити в зависимости от конкретного узора.
- Не заправляйте нить в те крючки, которые не задействованы в данном узоре.
- Если головка смены установлена в положение N.L., или же если нить не меняется, переместите управляющий рычажок в нерабочее положение ■.
- Если вы меняете узор при вязке, то переместите каретки за датчик положения и запрограммируйте новый узор. Если каретки находятся на стороне устройства смены цвета, то запрограммируйте новый узор после того, как услышите щелчок.



### УСТАНОВКА СВОЕЙ НИТИ

Если вы используете нити вручную, не подключайте MD-кабель.  
Переместите управляющий рычажок в нерабочее положение ■.

Если вы используете электронную машину или машину с перфокартами, измените положение устройства смены цвета.

При использовании 9-мм машины

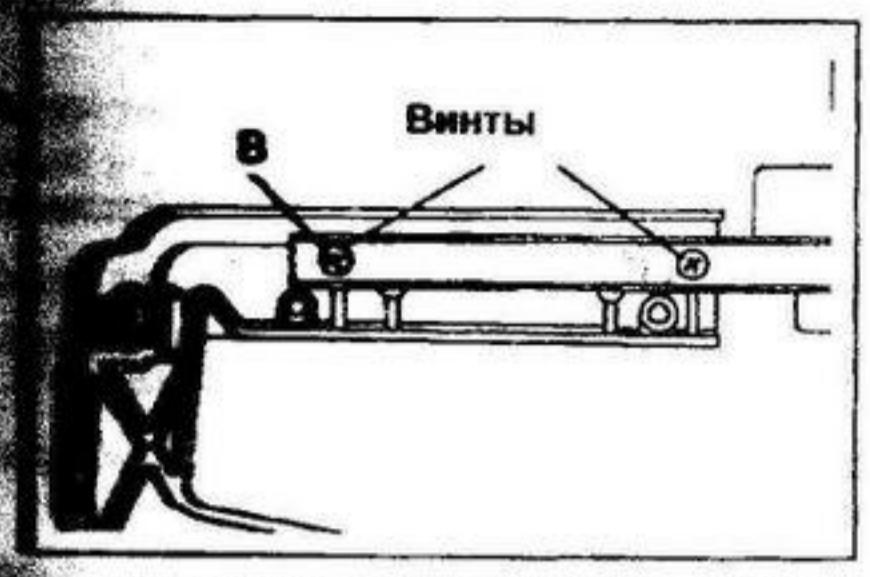

Здесь вы помещаете установочную пластину, если у вас 9-мм машина

При использовании 4.5-мм машины

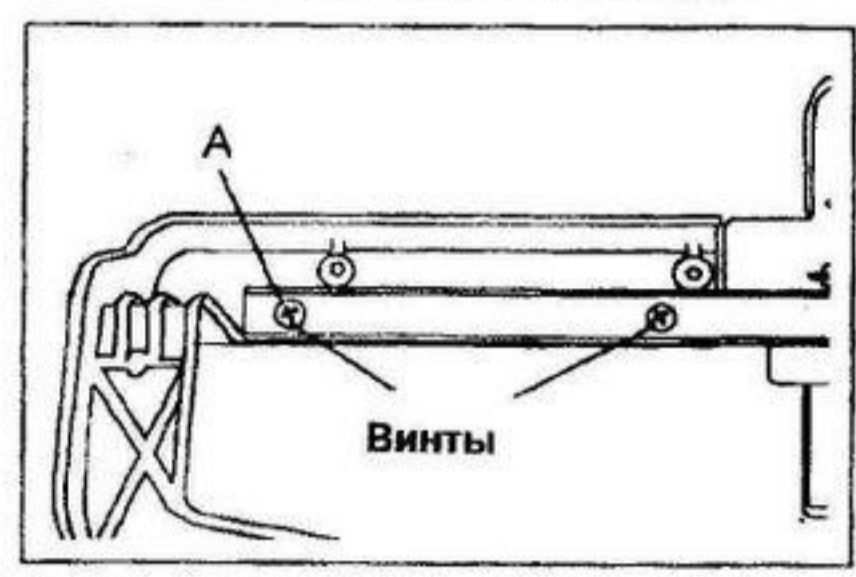

Здесь вы помещаете установочную пластину, если у вас 4.5-мм машина

- 1. Откройте устройство смены цвета и ослабьте два винта на установочной пластине.
- 2. Если вы используете 9-мм машину, то расположите отверстия на установочном мостике с отверстиями в пластине. Затяните два винта на установочной пластине.
- 3. Если вы используете 4.5-мм машину, затяните винты на отверстиях А.
- Давайте ознакомимся с основными полосками. Подготовьте шесть мотков тонкой пряжи.

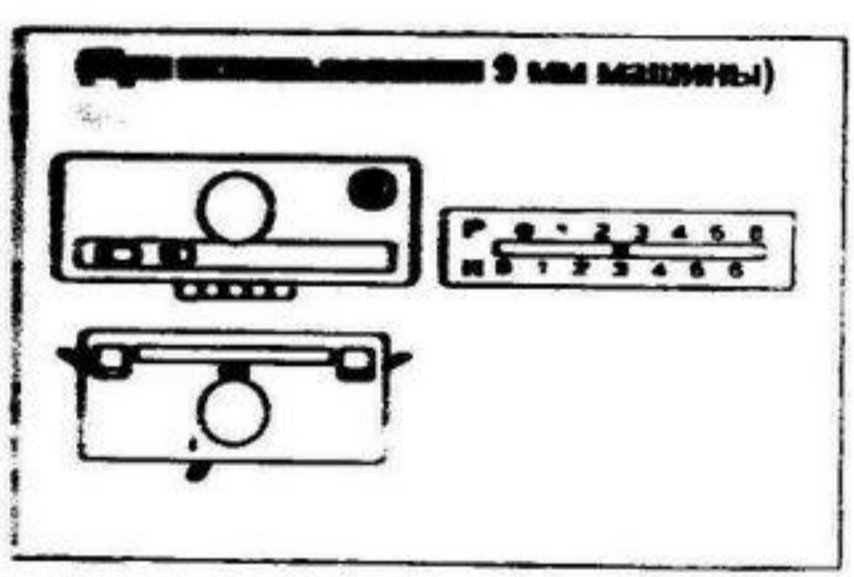
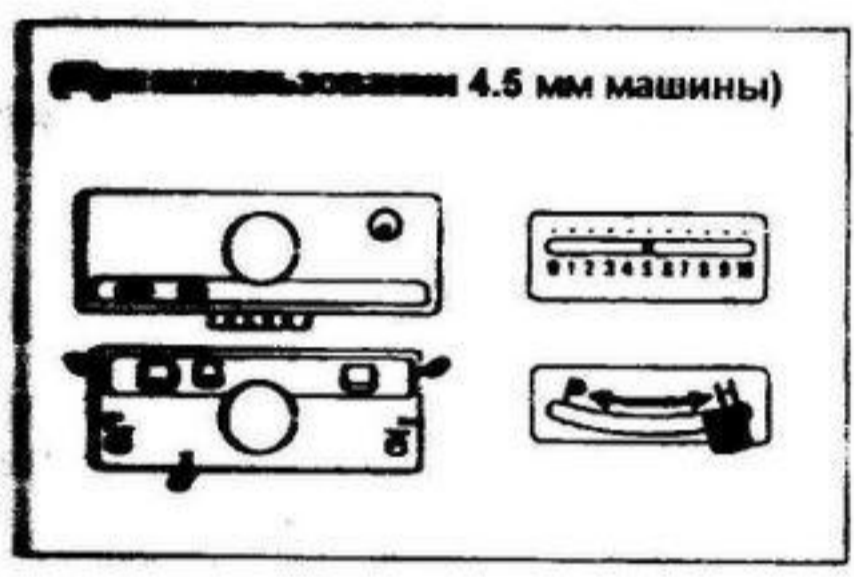

(1) Настройте вязальную машину так, как это показано на рисунке (при использовании 4.5-мм машины).

(При использовании 9-мм машины)

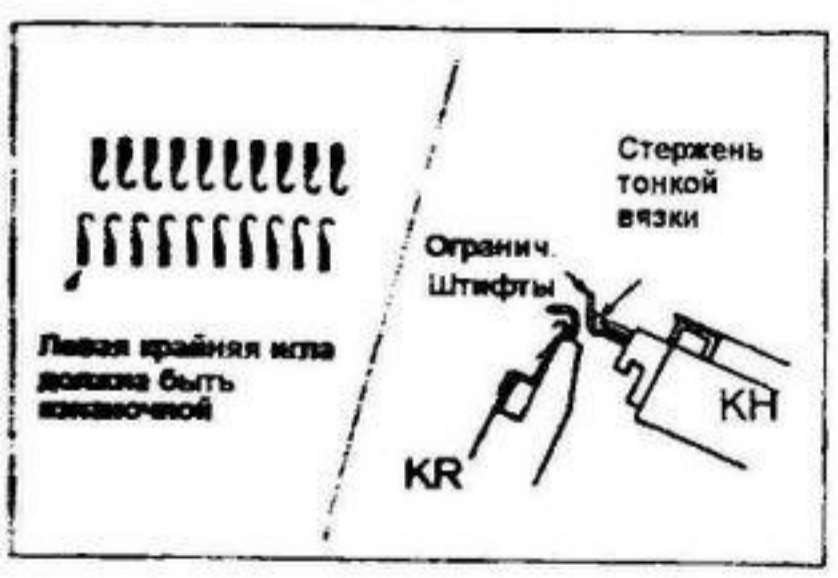

(2) Установите стержень тонкой вязки за ограничительные штифты вязальной машины, чтобы он находился чуть ниже фонтуры. Совместите лицевую и изнаночную иглы в положении В. (Переместите изнаночную иглу вперёд, чтобы с левого края оказалась изнаночная игла, а с правого — лицевая). После двух-трёх проходов кареток расположите каретки справа.



(3) Следуйте указаниям (3) – (5) на странице 8 по заправке нитей. **ЗАМЕЬТЕ:** Если вы используете громоздкую вязальную машину, используйте слева четырехнитевое устройство натяжения нити и заправьте нити через крючки №№1-4.

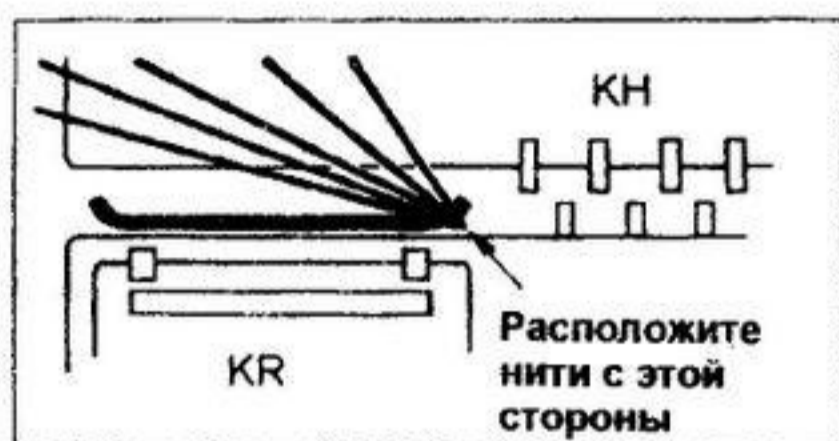

(4) Закрепите зажимом правый конец нити. Расположите нити в направляющей, как это показано на рисунке.

(5) Следуйте указаниям п.п. (7) и (8) на странице 9.

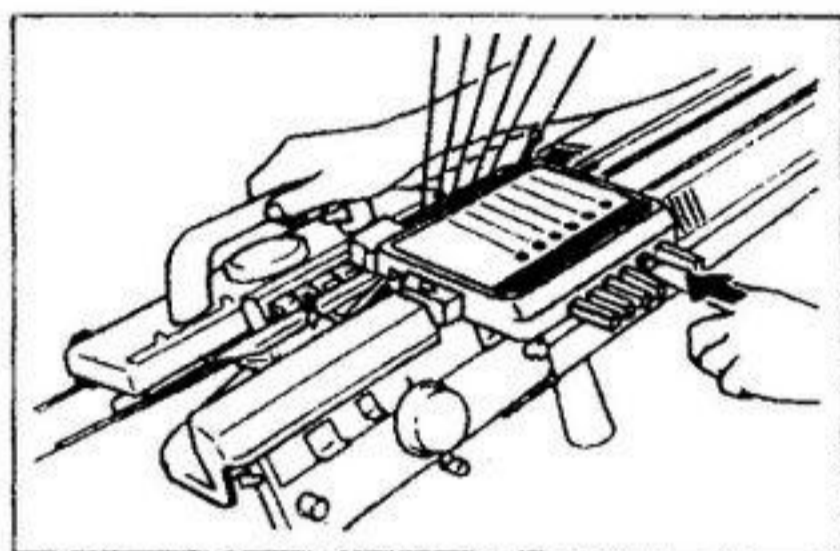

(6) Нажмите кнопку устройства смены цвета нити в нитеподатчике и переместите каретки в направлении устройства смены цвета до конца фонтуры. Для смены нити нажмите кнопку той нити, которая вам нужна. Если нить ослабнет, снова заправьте её в заднюю направляющую.

(7) Если каретки перемещены вправо, то сменится нить. Иногда вы можете обнаружить, что выбранная нить не была захвачена нитеподатчиком. В этом случае подайте нить вручную.

(8) После того, как нити вплетены в узор, удалите остатки нитей.

(9) Повторите п.п.(6)-(7) и вы можете создавать полосы легко и быстро. Меняя нить, нажав кнопку на электронной машине, обратитесь к разделу о устройстве смены цвета для двухфонтурных машин в инструкции КН.

Заметьте:

На 9-мм машине 3-х, 4-цветные ряды узора нельзя делать достаточно аккуратно. Мы не рекомендуем создавать такие узоры на массивных машинах, поскольку возможен неправильный выбор игл.



## Важные моменты, которые необходимо помнить

### Как работать с устройством при вязании рисунка

- Обратитесь к разделу «Что делать, если допущена ошибка при вязании рисунка» инструкции КН.
- (1) Обратитесь к руководству перед тем, как снимете каретки.
- (2) Снимите каретки КН и КR, после чего поместите каретку КН с правой стороны работы, а КR — с левой стороны (за деталями обратитесь к руководству по эксплуатации машины).
- (3) Снимите последний ряд. Поместив концы всех нитей на левую сторону, заправьте каждую из нитей в соответствующую клавишу на устройстве смены цвета.
- (4) После того как ряд распущен, установите иглы на вязальной машине и на приставке для вязки резинки.
- (5) Снимите столько рядов, сколько вы распустили.
- (6) Автоматически переместите управляющий рычажок в рабочее положение **▶**. При смене нити переместите управляющий рычажок в нерабочее положение **■**.
- (7) Снимите каретку КН в том положении, в котором она находится (кулачковая клавиша PART L & R, клавиша выбора режимов КСП), после чего переместите каретку КН справа налево. (В этот момент нить с устройства подачи нити). (Отобраны лицевые иглы).
- (8) Смените каретки КН и КR при помощи переходного мостика.
- (9) Выдвиньте каретки влево до конца и после этого нажмите кнопку той нити, которой вы будете вязать. (При использовании автоматической смены нити на дисплее отобразится крючок нити, который будет выбран нитью).
- (10) Продолжайте работу, следуя указаниям раздела «Что делать, если допущена ошибка при вязании рисунка» инструкции КН.

### Частичная вязка многоцветной резинки

- Когда вы вяжете многоцветную резинку, используя систему выбора игл 1/1 и формируете линию шеи или линию плеча и т.д., вступит с увеличением и уменьшением вместо частичного вязания.
- Описание приводится для частичной вязки с левой стороны.

1. Выдвиньте каретки в правую сторону машины.

2. Установите кулачковый рычаг RL на каретке КR в положение PR. (Рычаг вязания с накидом установлен на R, а фиксирующий кулачковый рычаг RL — на N).

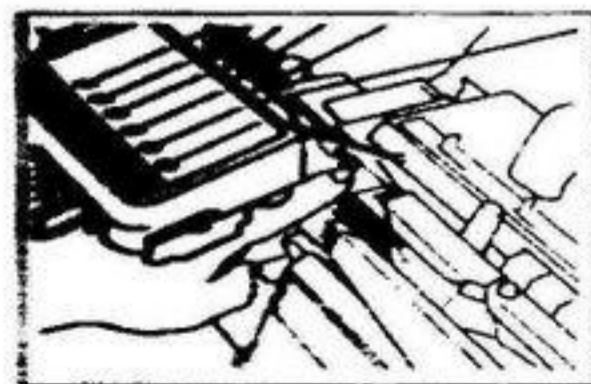
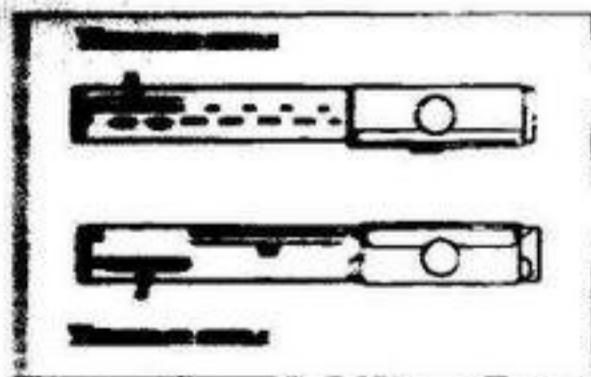

3. Верните лицевые иглы, установленные в нерабочее положение, снова в положение В и выдвиньте изнаночные иглы для вязания в положение Е.

4. Переместите каретки влево, затем смените нить.

5. Установите лицевые иглы, находящиеся в нерабочем положении, снова в положение В и выдвиньте изнаночные иглы для вязания в положение Е.

6. Держа неработающую нить с устройства смены цвета рукой, проведите её через ограничительные штифты (далее эта операция повторяется), а затем переместите каретки вправо. Теперь вы завершили первый ряд частичной вязки. После этого, увеличивая или уменьшая число неработающих игл, повторите п.п. (3) – (6).

- Правосторонняя частичная вязка выполняется аналогично, при этом нет необходимости удерживать нерабочую нить между штифтами.